



LIETUVOS KARIUOMENĖS ISTORIJA

Artūras Katilius

LIETUVOS RESPUBLIKOS
KRAŠTO APSAUGOS DEPARTAMENTO

MOKOMASIS JUNGINYS

1990–1991

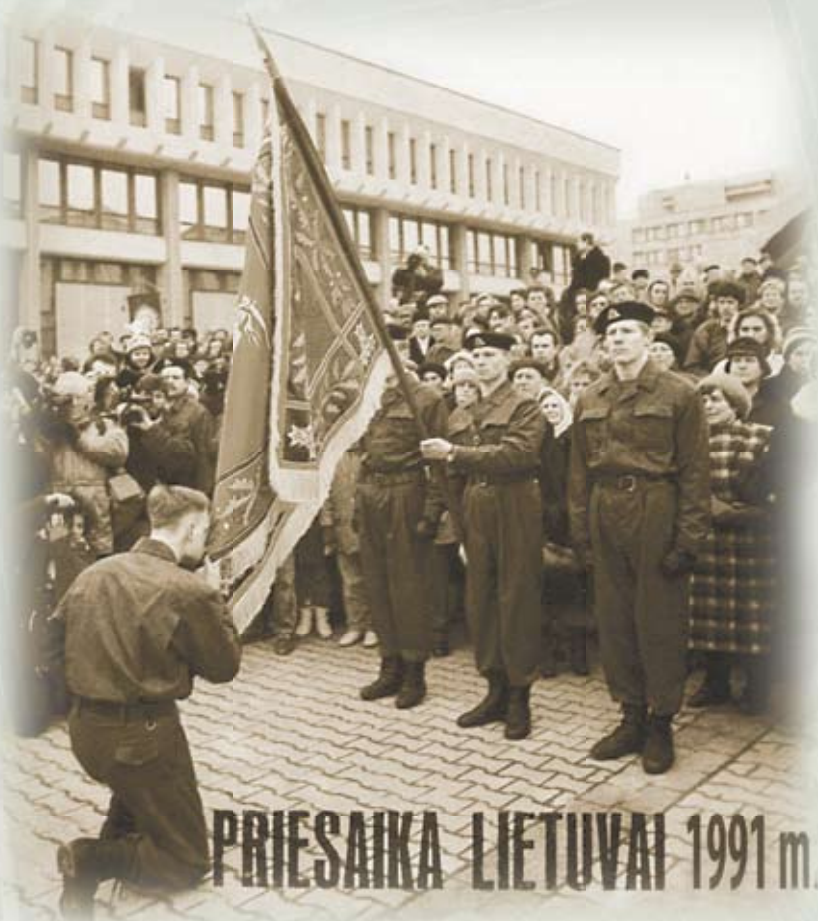

PRIESAIKA LIETUVAI 1991 m.

Skiriu Lietuvos kariams

Artūras Katilius

**LIETUVOS RESPUBLIKOS
KRAŠTO APSAUGOS DEPARTAMENTO**

MOKOMASIS JUNGINYS
1990–1991

Dvidešimtmetį minint

A large, stylized number '20' is positioned behind the text 'Dvidešimtmetį minint'. The number is rendered in a light gray, semi-transparent font, with the '0' having a circular shape and the '2' having a horizontal base.

Lietuvos atrama visada buvo jos žmonės. Sunkiais laikais tarpusavio susipriešinimas dingdavo, smulkūs interesai nueidavo į antrą planą, o giluminiai bendruomenės ryšiai tapdavo tuo cementu, kuris tik sustiprindavo neįveikiamą tautos monolitą. Taip, atkūrus Lietuvos nepriklausomybę, gimė ir Lietuvos kariuomenė, o pirmaprade šeima tapo Mokomasis junginys. Iš jo radosi vėlesni štabai, kuopos ir batalionai, iš jo formavosi Lietuvos karininkų ir puskarininkų korpusai, kūrėsi padalinių tradicijos, ženklai ir uniformos. O svarbiausia – brendo laisvos ir nepriklausomos valstybės kariuomenės dvasia.

Kapitonas Artūras Katilius, šios knygos autorius, simbolizuoja šią kariuomenės dvasią: be jokio materialinio paskatinimo, kiekvieną laisvą minutę tarnyboje, namuose skyrė saviesiems bendražygiams – generolams ir eiliniams – surinkti, įkalbėti juos parašyti savo atsiminimus, surasti seniai primirštas nuotraukas, pasidalyti tuo vieninteliu išsaugotu ženkle. Nėra tokio archyvo, tokios praeities saugyklos, kur garbusis autorius nebūtų nuėjęs. Pasirodo, apie savo dabartį, kuri tik ką virto praeitimi, mes tiek mažai žinojome: skelbtuose tekstuose yra labai daug netikslumų, nutylėjimų, neatitikimų. Kapitonas Artūras Katilius mokomajam junginiui pastatė paminklą, pro kurį negalės abejingai praeiti nei vienas Lietuvos kariuomenės istorijos tyrėjas.

Geroji šios knygos dvasia, autorius, nebūtų pasiekęs savojo rezultato, jeigu ne jo pagalbininkai ir bendražygiai. Ilgametis Generolo Jono Žemaičio Lietuvos karo akademijos Redakcinio skyriaus vedėjas dr. Vytautas Tininis, jo bendradarbiai ir pagalbininkai skyrė daug pastangų, kad rašoma knyga įgautų reikalingą formą ir stilių, kad būtų priimta skaitytojų, kad šviestų ir švytėtų. Kad kariai pasijustų įvertinti ir pagerbti. Kad Lietuvos kariuomenės dvidešimties metų jubiliejus būtų įprasmintas istorinės reikšmės neprarandančiu leidiniu – Krašto apsaugos departamento Mokomojo junginio veiklos ir jo žmonių nuveiktų darbų istorija.

Atsakingasis redaktorius



GENEROLO JONO ŽEMAIČIO LIETUVOS KARO AKADEMIJA

ARTŪRAS KATILIUS

**Lietuvos Respublikos
krašto apsaugos departamento
Mokomasis junginys
1990–1991 m.**

ISTORINĖ APYBRAIŽA, ATSIMINIMAI, DOKUMENTAI

Vilnius 2011

UDK 355(474.5)(091)
KA585

Leidinį „Lietuvos Respublikos krašto apsaugos departamento Mokomasis junginys (1990–1991 m.)“ parengė Generolo Jono Žemaičio Lietuvos karo akademijos karininkas, buvęs Mokomojo junginio karys kpt. Artūras Katilius. Skaitytojams pateikiama dar viena knyga iš serijos „Lietuvos kariuomenės istorija“ apie 1990–1991 m. įvykius Lietuvoje ir pirmuosius žingsnius kuriant reguliariąją Lietuvos kariuomenę.

Atsakingasis redaktorius *doc. dr. Valdas Rakutis*

Recenzavo: *dr. Kęstutis Bartkevičius*
mjr. Gintautas Jakštys

© Generolo Jono Žemaičio
Lietuvos karo akademija, 2011
© Artūras Katilius, 2011

ISBN 978-9955-423-99-7

TURINYS

IŽANGA	7
SUTRUMPINIMAI	10
SCHEMŲ PAAIŠKINIMAI.....	11
I. MOKOMOJO JUNGINIO ATSIRADIMO IŠTAKOS IR ĮKŪRIMAS	12
1. KAD Atskiroji apsaugos ir Garbės sargybos kuopos.....	12
2. 1991 m. sausio įvykiai	16
3. Mokomojo junginio įkūrimas	21
4. Mokomojo junginio struktūros formavimasis (1991 m. vasario – rugpjūčio mėn.) ...	23
II. MOKOMOJO JUNGINIO KAIP ATSKIRO KOVINIO VIENETO VEIKLA...32	
Kovinis rengimas	32
LR Aukščiausiosios Tarybos rūmų apsauga	37
1991 m. birželis – rugpjūtis	38
Vidaus gynyba	39
Budėjimas Mokomojo junginio štabe.....	39
Vyriausybės rūmų apsauga	41
Patruliavimas AT teritorijoje	42
Dislokacija, maitinimas.....	42
Dalyvavimas visuomeniniuose renginiuose.....	43
Veiksmai pučo metu (1991 m. rugpjūtis)	46
III. GREITOJO REAGAVIMO BRIGADOS SUKŪRIMAS.....	52
1. Mokomojo junginio pertvarkymas į Greitojo reagavimo brigadą	52
2. Greitojo reagavimo brigados dislokacija ir organizacinė struktūra.....	52
3. Greitojo reagavimo brigados karių sudėtis (gruodžio 1 d.).....	55
IV. MOKOMOJO JUNGINIO KARIŲ UNIFORMOS, ŽENKLAI, SIMBOLIKA....	61
V. PRIEDAI: ATSIMINIMAI (autorių pavardes žiūrėti 69 p.) IR DOKUMENTAI ...	69
IŠVADOS	223
CONCLUSIONS.....	224
LITERATŪRA IR ŠALTINIAI	225

IŽANGA

1990 m. paskelbus nepriklausomos Lietuvos valstybės atkūrimą, svarbiausia buvo užtikrinti valstybės suverenumą. Šalyje tebeveikiant okupacinės valstybės institucijoms reikėjo pradėti nuo pamatų kurti nepriklausomą valstybę. Vienas iš skubiausių darbų buvo perimti iš SSRS kariuomenės sienų kontrolę, pasiekti, kad iš nepriklausomos valstybės teritorijos būtų kuo greičiau išvesta okupacinė kariuomenė, ir atkurti savąsias ginkluotąsias pajėgas.

Istoriniu požiūriu 1990–1991 metai – labai trumpas laiko tarpsnis, tačiau sudėtingas ir nepaprastai svarbus Krašto apsaugos departamento Mokomajam junginiui, kuris suvaidino lemiamą vaidmenį kuriant Greitojo reagavimo brigadą. Vėliau Motorizuotoji pėstininkų brigada „Geležinis Vilkas“ tapo rimtu koviniu daliniu, pasirengusiu bet kuriuo metu vykdyti jam iškeltus uždavinius. KAD Mokomojo junginio veikla iki šiol nesulaukė reikiamo istorikų ar karinių veikėjų dėmesio. Lietuvos istoriografijoje apie šio dalinio kūrimosi pradžią ir veiklą publikuota nedaug medžiagos, istorinė literatūra nepakankamai gausi, apskritai apie Mokomąjį junginį yra mažai žinoma arba visai nežinoma. Ši aplinkybė ir paskatino knygos autorių, remiantis išlikusiais archyviniais dokumentais, istorine literatūra, prisiminimais, periodine spauda bei kitais šaltiniais, apžvelgti Mokomojo junginio raidą nuo pirmųjų veiklos dienų iki Greitojo reagavimo brigados sukūrimo.

Darbo pagrindą sudaro penki skyriai: I – Mokomojo junginio atsiradimo ištakos ir įkūrimas, II – Mokomojo junginio kaip atskiro kovinio vieneto veikla, III – Greitojo reagavimo brigados sukūrimas, IV – Mokomojo junginio karių uniformos, ženklai, simbolika, V – Priedai: Atsiminimai ir dokumentai.

Daugiausia Lietuvos kariuomenės atkūrimo laikotarpį tyrinėjo dr. Gintautas Surgailis. Jo redaguotuose dokumentų šaltinių rinkiniuose „Krašto apsaugos departamento generalinio direktoriaus įsakymai 1990–1991“¹ ir „Krašto apsaugos ministro įsakymai 1991–1992“² bei biografiniame serijiniame leidinyje „Lietuvos krašto apsaugos ministrai ir kariuomenės vadai“³ yra daug istorinės ir faktinės medžiagos šia tema.

Ypač svarbūs yra dr. G. Surgailio straipsniai apie Krašto apsaugos departamentą ir jo veiklą 1990–1991 m., publikuoti 2000 m. konferencijos „Lietuvos krašto apsaugos sistemos atkūrimas“ medžiagoje (1990–2000)⁴ – „Nuo pirmųjų žingsnių iki Lietuvos

¹ *KAD generalinio direktoriaus įsakymai (1990–1991)*. Lietuvos kariuomenės istorija. Ats. redaktorius ir sudarytojas G. Surgailis. Vilnius, Generolo Jono Žemaičio Lietuvos karo akademija, 2003.

² *Krašto apsaugos ministro įsakymai*. I tomas. Lietuvos kariuomenės istorija. Ats. redaktorius ir sudarytojas G. Surgailis. Vilnius, Generolo Jono Žemaičio Lietuvos karo akademija, 2004.

³ *Lietuvos krašto apsaugos ministrai ir kariuomenės vadai*. II tomas. Atsakingasis redaktorius ir sudarytojas G. Surgailis. Vilnius, KAM leidykla, 2008.

⁴ Surgailis G. „Nuo pirmųjų žingsnių iki Lietuvos kariuomenės atkūrimo“. *Konferencijos „Lietuvos krašto apsaugos sistemos atkūrimas“ medžiaga (1990–2000)*. Vilnius: KAM, 2000.

kariuomenės atkūrimo“ ir 2004 metais „Karo archyvo“ XIX tome – „Krašto apsaugos departamentas ir jo veikla 1990–1991 m.“⁵. Nemažai istorinės informacijos pateikta knygoje „Lietuvos kariuomenė 1918–1998“⁶.

Vertingos medžiagos paskelbta buvusio MPB „Geležinis Vilkas“ vado, dabartinio (2011 m.) Lietuvos kariuomenės Sausumos pajėgų vado gen. mjr. Jono Vytauto Žuko straipsniuose ir interviu – prisimenami atkuriamos Lietuvos kariuomenės pirmieji žingsniai⁷. 2010 m. KAM informacinio leidinio „Krašto apsauga“ J. Žuko straipsnyje „Kiekvienas Lietuvos kariuomenės raidos etapas svarbus ir reikšmingas“⁸ aprašyti Mokomojo junginio kūrimosi pradžia ir dalinio veikla 1991-ųjų rugpjūtį, kai vyko karinis perversmas Maskvoje.

Dr. Jono Vaičėnionio knygoje „Lietuvos karių uniformos ir lengvieji ginklai XX amžiuje“ parodyti pirmosios atkurtos Lietuvos kariuomenės karių uniformos, ženklai, ginklai.⁹ Dim. plk. ltn. Jono Užurkos knygoje „Lietuvos kariuomenės atkūrimas 1988–1991 metais“¹⁰ yra nemažai faktų, tačiau ne su viskuo čia galima sutikti.

Daug istorinės medžiagos publikuota to meto ir dabartinėje periodinėje spaudoje – 1991 m. žurnalo „Karys“ straipsniuose „Vėl ruošiami puskarininkiai“¹¹ ir „Rugpjūčio dienos ir naktys“.¹² Itin svarbus brg. gen. Česlovo Jezersko straipsnis „Sausumos (Lauko) kariuomenės atkūrimo pradžia“. Čia autorius nagrinėja kai kuriuos atkurtos Lietuvos sausumos (lauko) kariuomenės aspektus.¹³ Paminėtinas mjr. Alberto Daugirdo straipsnis „Kova mieste. Lietuviška versija“ „Kario“¹⁴ žurnale (2010 m., Nr. 1) apie Aukščiausiosios Tarybos gynybą 1991 m. sausio įvykių metu.

Darbų apie Mokomąjį junginį parašyta nedaug, todėl daugiausia teko remtis negausiais archyviniais šaltiniais (Krašto apsaugos archyvas prie KAM, Motorizuotosios pėstininkų brigados „Geležinis Vilkas“ bei Krašto apsaugos savanorių pajėgų archyvų medžiaga) bei periodine spauda.

Iš kitų šaltinių, mano nuomone, vertingiausi yra Mokomajame junginyje tarnavusių

⁵ Surgailis G. „Krašto apsaugos departamentas ir jo veikla 1990–1991 m.“. *Karo archyvas*, t. XIX. Vilnius, 2004.

⁶ Surgailis G. *Lietuvos kariuomenė 1918–1998*. Vilnius: KAM, 1998.

⁷ Žukas J. V. „Motorizuotoji pėstininkų brigada „Geležinis Vilkas“. *Konferencijos „Lietuvos krašto apsaugos sistemos atkūrimas“ medžiaga*. Vilnius, 2000.

⁸ Žukas J. V. „Kiekvienas Lietuvos kariuomenės raidos etapas svarbus ir reikšmingas“ // *Krašto apsauga*, 2010, Nr. 8.

⁹ Vaičėnionis J. *Lietuvos karių uniformos ir lengvieji ginklai XX amžiuje*. Vilnius: Baltos lankos, 2004.

¹⁰ Užurka J. *Lietuvos kariuomenės atkūrimas 1988–1991 metais*. Vilnius: Kronta, 2004.

¹¹ Vėl ruošiami puskarininkiai // *Karys*, 1991, Nr. 4.

¹² Rugpjūčio dienos ir naktys // *Karys*, 1991, Nr. 9.

¹³ Jezerskas Č. Sausumos (Lauko) kariuomenės atkūrimo pradžia. „*Krašto apsaugai – 15 metų*“. 2005 m. balandžio 22 d. konferencijos medžiaga. Vilnius, 2005.

¹⁴ Daugirdas A. Kova mieste. Lietuviška versija // *Karys*, 2010, Nr. 1.

karių atsiminimai ir neskelbti archyviniai dokumentai. Rašant šį darbą teko susidurti su nemažais sunkumais: ne visa Mokomojo junginio archyvinė medžiaga yra išlikusi, šia tema trūksta istorinės karinės literatūros, todėl nebuvo galimybių atsakyti į visus iškeltus klausimus. Noriu atkreipti dėmesį, kad kai kurie Mokomojo junginio kariai savo atsiminimuose vadina šį karinį dalinį „Geležinio Vilko“ vardu jau nuo pat Junginio susikūrimo pradžios. Daugelį matyt klaidino ant uniformos dešinės rankovės prisiūtas „Geležinio Vilko“ antsiuvas ir tai, kad vadai susirinkusius karius sveikindavo „Sveiki, vilkai“, nors archyviniai dokumentai rodo, kad 1991 m. pabaigoje Mokomasis junginys reorganizuotas į Greitojo reagavimo brigadą, kuri „Geležinio Vilko“ pavadinimą oficialiai gavo tik 1992 m. birželio mėnesį. Norint išlaikyti atsiminimų autentiškumą, šioje knygoje autorių straipsniai palikti tokie, kokie buvo parašyti. Pavyzdžiui, plk. lt. Gintaras Jurčiukonis savo atsiminimuose mini Mokomojo junginio „Geležinio Vilko“ kuopos pavadinimą, tačiau archyviniuose dokumentuose tokios dalinio struktūros aptikti nepavyko.

Autorius dėkoja ats. brg. gen. Česlovui Jezerskui, gen. mjr. Jonui Vytautui Žukui, Generolo Jono Žemaičio Lietuvos karo akademijos prorektoriui mokslui ir studijoms doc. dr. Valdui Rakučiui, Karo mokslų instituto direktoriui ats. plk. lt. dr. Gintautui Surgailiui, Redakcinio skyriaus vedėjui dr. Vytautui Tininiui, Karo istorijos centro viršininkui mjr. Gintautui Jakščiui, Krašto apsaugos ministerijos informacinio leidinio „Krašto apsauga“, karinės publicistikos karo istorijos mokslo žurnalo „Kardo“, Krašto apsaugos archyvo prie KAM ir Motorizuotosios pėstininkų brigados „Geležinis Vilkas“ štabo, Karaliaus Mindaugo mechanizuotojo pėstininkų bataliono bei KASP archyvo darbuotojams, kariškams plk. lt. Audriui Demeniui, plk. lt. Gintarui Vidzickui, mjr. Pranui Kasteckui, mjr. Aleksiejui Gaiževskiui ir kt. Tikiuosi, kad ši Mokomojo junginio istorinė apžvalga, nors ir nedidele dalimi, prisidės prie Lietuvos kariuomenės atkūrimo ištakų pažinimo.

Autorius

SUTRUMPINIMAI

AAK – Atskiroji apsaugos kuopa
AGSK – Atskiroji garbės sargybos kuopa
Ap. – apyrašas
AT (KAD) – Apsaugos tarnyba
AT (LR) – Aukščiausioji Taryba
Ats. – atsarga, atsargos
B. – byla
Brg. – brigados
F. – fondas
Gen. – generolas
GSK – Garbės sargybos kuopa
GRB – Greitojo reagavimo brigada
KAA – Krašto apsaugos archyvas
KAD – Krašto apsaugos departamentas
KAM – Krašto apsaugos ministerija
KAS – Krašto apsaugos sistema
KASP – Krašto apsaugos savanorių pajėgos
KGB – *Komitet gosudarstvennoj bezopasnosti* (rus.) – Valstybės saugumo komitetas
Kpt. – kapitonas
MJ – Mokomasis junginys
L. – lapas
LKA – Lietuvos karo akademija
LPKT – Laisvųjų profsajungų konfederacijos taryba
LR – Lietuvos Respublika
LSSR – Lietuvos sovietinė socialistinė respublika
Ltn. – leitenantas
MJKK – Mokomojo junginio Kauno kuopa
Mjr. – majoras
MJPK – Mokomojo junginio Panevėžio kuopa
MJVK – Mokomojo junginio Vilniaus kuopa
MPB – motodesantinis pėstininkų batalionas
MT – Ministrų Taryba
NKVD – *Narodnyj komisariat vnutrennich del* (rus.) – Vidaus reikalų liaudies komisariatas
OMON – *Otriad miliciji osobogo naznačeniya* (rus.) – Specialios paskirties milicijos būrys
PAP – Pasienio apsaugos postas
Plk. – pulkininkas
Plk. ltn. – pulkininkas leitenantas

NP – nuolatinis postas
 SA – sovietinė armija
 SKAT – Savanoriškoji krašto apsaugos tarnyba
 SPODB – Specialios paskirties oro desanto būrys
 SSRS – Sovietų Socialistinių Respublikų Sąjunga
 SSKP – Sovietų Sąjungos komunistų partija
 TGŠ – Teritorinis gynybos štabas
 VAD – Vadovybės apsaugos departamentas
 Vyr. ltn. – vyresnysis leitenantas
 VRM – Vidaus reikalų ministerija

SCHEMŲ PAAIŠKINIMAI

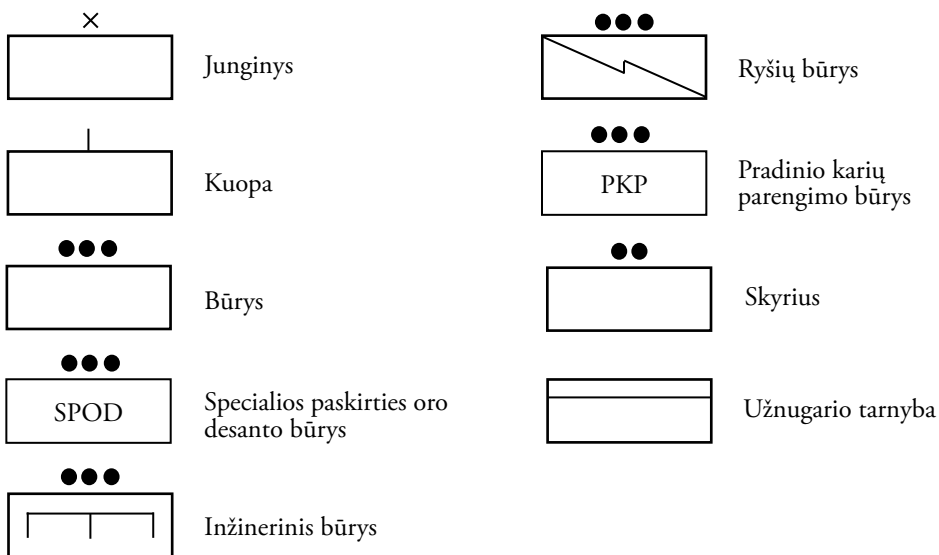

I. MOKOMOJO JUNGINIO ATSIKIRADIMO IŠTAKOS IR ĮKŪRIMAS

1. KAD ATSKIROJI APSAUGOS IR GARBĖS SARGYBOS KUOPOS 1990–1991 M.

1990 m. esama politinė padėtis skubiai vertė spartinti Lietuvos kariuomenės atkūrimą, formuoti karines struktūras. 1990 m. balandžio 25 d. įsteigtas Krašto apsaugos departamentas (KAD), kurio pagrindinis uždavinys buvo sukurti krašto apsaugos sistemą ir suformuoti KAD organizacinę struktūrą. Krašto apsaugos sistemos ir Lietuvos kariuomenės kūrimosi istorija, jos užuomazga prasidėjo nuo pirmųjų Lietuvos Respublikos specialiųjų formuočių ir organizacijų, vykdančių įvairias visuomenines tvarkos palaikymo, valstybės sienos, svarbių objektų apsaugos ir kitas funkcijas (KAD Karinis-techninis sporto klubas, Sąjūdžio „žaliaraiščiai“, KAD Apsaugos tarnyba, KAD Pasienio apsaugos tarnyba, KAD Mokomasis junginys ir kt.). KAD Mokomasis junginys tapo Lietuvos atkuriamos reguliariosios sausumos kariuomenės branduoliu, jo pagrindu vėliau (1991 11 14) buvo įkurta Greitojo reagavimo brigada, kuriai 1992 m. birželio 6 d. suteiktas „Geležinio Vilko“ vardas.

KAD Apsaugos tarnybos pirmtakas – 1990 m. gegužės 31 d. įkurtas KAD Karinis-techninis sporto klubas, kuris rugpjūčio mėnesį vienijo apie 200 narių¹, – tai sportininkai iš Vilniaus, Kauno (klubo viršininkas Česlovas Jezerskas) ir kitų Lietuvos vietų. Jau tada



Lietuvos kariuomenės atkūrimo diena. Kaunas. 1990 m. lapkričio 23 d.

¹ Pokalbis su ats. brg. gen. Česlovu Jezersku (2011 m.).



KAD Vilniaus būrio kariai 1991 m. lapkričio 23 d. Kauno senamiestyje

buvo galvojama, kas šie jaunuoliai galės sudaryti planuojamo įsteigti kovinio dalinio pagrindą. 1990 m. rugpjūčio 21 d., vadovaujantis Lietuvos Respublikos Vyriausybės 1990 m. rugpjūčio 20 d. potvarkiu „Dėl Apsaugos tarnybos prie KAD įsteigimo“, buvo įkurta KAD Apsaugos tarnyba. Pagal nuostatus, kuriuos 1990 m. spalio 3 d. patvirtino premjero pavaduotojas R. Ozolas, tai buvo Krašto apsaugos departamento sukarintas padalinys, saugantis ypač svarbius Lietuvos Respublikos objektus². Dauguma Apsaugos tarnybos savanorių buvo KAD Karinio-techninio sporto klubo nariai.

Lietuvos kariuomenės pirmieji kariniai vienetai buvo atkuriami itin sudėtingomis sąlygomis. Lapkričio pradžioje pradėta formuoti svarbių valstybinių objektų Apsaugos tarnybos apsaugos kuopa. Kadangi nebuvo patvirtinta kuopos struktūra ir etatai, Apsaugos kuopos kariams darbo užmokestis buvo mokamas tik už svarbių objektų apsaugą ir budėjimus³. Laikina formuojamos kuopos vado pareigas vykdė KAD I kategorijos instruktorius apsaugai Rimantas Baltušis. Kuopa buvo suskirstyta skyriais, kurie saugojo svarbiausius Lietuvos valstybės strateginius objektus, vadovybę bei prižiūrėjo tvarką įvairių renginių metu. Kariai vilkėjo juodos spalvos kasdienes uniformas.

Visoje Lietuvoje ir Vilniuje suaktyvėjo SSRS kariuomenė, prasidėjo karinės technikos judėjimas. 1990 metų lapkričio – gruodžio mėnesiais, gavus informacijos apie galimus valstybės objektų užpuolimus, pradėta sparčiai stiprinti Aukščiausiosios Tarybos apsaugą.

² Surgailis G. Krašto apsaugos departamentas ir jo veikla 1990–1991 m. *Karo archyvas*, t. XIX. Vilnius: Lietuvos karo akademija, 2004, p. 428–429.

³ Pokalbis su ats. kpt. Liutauru Paužoliu (2011 m.).



KAD Kauno kariai Kauno rotušės aikštėje 1990 m. lapkričio 23 d.

Tokiomis sąlygomis KAD kariai visą parą⁴ saugojo svarbius strateginius objektus bei AT rūmus. Atsižvelgus į susidariusią padėtį bei didėjant savanorių skaičiui, iš Apsaugos tarnybos branduolio 1990 m. gruodžio 6 d. Vyriausybės pavedimu Krašto apsaugos departamente buvo suformuota Atskiroji mokomoji kuopa⁵. Vykdyti kuopos vado pareigas buvo paskirtas Česlovas Jezerkas⁶. 1990 m. gruodžio viduryje Atskiroji mokomoji kuopa pradėjo veikti kaip atskiras kovinis vienetas.

1991 m. sausio 2 d. KAD generalinis direktorius A. Butkevičius patvirtino Atskirosios apsaugos kuopos struktūrą ir etatus⁷. Sausio 2 d. buvo paskelbtas pirmasis Atskirosios apsaugos kuopos

vado įsakymas Nr. 1, kuriuo remiantis į kuopą buvo priimti kariai: Liutauras Paužolis – kuopos vado pavaduotoju teoriniam ir praktiniam rengimui, Rimantas Baltušis – kuopos vado pavaduotoju rikiuotei ir auklėjimui, Kazimieras Mickevičius – kuopos gydytoju, Pranas Kasteckas – artimos kovos instruktoriumi, Algis Mateika – Finansų skyriaus viršininku-iždininku, Algirdas Pocius – instruktoriumi intendantu, Rimas Litvinas – priešcheminės apsaugos instruktoriumi, Nitalijus Misevičius – taktikos instruktoriumi, Rimas Gvazdauskas – I skyriaus vadu, Rimgaudas Jonauskas – II skyriaus vadu, Dainius

⁴ Žukas. J. V. Motorizuotoji pėstininkų brigada „Geležinis Vilkas“. *Konferencijos „Lietuvos krašto apsaugos sistemos atkūrimas“ medžiaga*. Vilnius, 2000, p. 93.

⁵ KAD generalinio direktoriaus 1991 01 29 raštas Nr. 01-40 „Dėl atskiros mokomosios kuopos finansavimo ir garbės sargybos kuopos steigimo“. *MPB „Geležinis Vilkas“ archyvas*. F. 1. Ap. 1. B. 1. L. 1.

⁶ KAD generalinio direktoriaus 1991 02 06 įsakymas Nr. 94-K. *MPB „Geležinis Vilkas“ archyvas*. F. 1. Ap. 2. B. 4. L. 2.

⁷ „Krašto apsaugos departamento laikina struktūra ir etatai“, patvirtinti A. Butkevičiaus 1991 01 02. *KAA prie KAM*. F. 1. Ap. 1. B. 39. L. 12–13.



LR AT Gynybos štabas: A. Butkevičius, Č. Jezerskas, V. Česnulevičius, J. Gečas. 1991 m.

Skėraitis – III skyriaus vadu, Balys Žilanas – IV skyriaus vadu, Arijus Budreika – V skyriaus vadu, Artūras Gvazdauskas – VI skyriaus vadu, Šarūnas Užsienis – VII skyriaus vadu, Martynas Adomėnas – VIII skyriaus vadu, Haroldas Prudnikas – IX skyriaus vadu, Audrius Stonkus – X skyriaus vadu, taip pat kiti kariai⁸. 1991 sausio mėnesį Atskirojoje apsaugos kuopoje tarnavo 110 karių⁹.

⁸ KAD Atskirosios apsaugos kuopos vado 1991 m. sausio 2 d. įsakymas Nr. 1. MPB „*Geležinis Vilkas*“ archyvas. F. 1. AP. 2. B. 5. L. 1–3.

Į AAK buvo priimti: J. Kirakis, G. Vaickus, R. Dovidėnas, D. Stakelskas, G. Kuncevičius, M. Jakutis, R. Tamašauskas, J. Markevičius, G. Liutkevičius, R. Takarevičius, K. Jurgelionis – žvalgais, D. Pastarnokas, M. Rinkevičius, V. Giedraitis, S. Meidus, Ž. Svirnelis, S. Brazauskas, G. Rastenis, M. Dževečka, O. Imbrasas, J. Antanaitis – snaiperiai, A. Putrimas, K. Lukošius, A. Keršis, D. Miklušis, D. Šileikis, A. Panavas, T. Zabolis, R. Starkevičius, R. Barišauskas, R. Degulis paskirti sanitarijos instruktoriais, A. Čereška, R. Anglickas, A. Demenius, G. Skorupskis, M. Milevičius, R. Gudelaitis, M. Šmitas, D. Jasiulionis, T. Baratinskas, S. Daukšys – kulkosvaidininkais, D. Dagys, S. Sinkevičius, V. Ribakas, S. Vaštakas, S. Valadka, D. Chapko, G. Jonytis, P. Sokolovas, S. Vaikšnoras, V. Alekna – granatsvaidininkais, G. Ketleras, D. Panavas, M. Bajoraitis, L. Žilys, V. Pecinkevičius, V. Gackas, R. Taukinaitis, P. Petrikas, Ž. Sipovičius, Ž. Kaušyla – pionieriais, S. Štelmokas, R. Klišis, A. Gaiževskis, R. Prokopovičius, S. Žerniauskas, R. Lanzbergas, R. Žabas, A. Kaziukonis, L. Žemius, S. Vilkišius – vairuotojais-šauliais, Jašinskas, M. Birevičius, R. Zaranka, M. Šternbergas, R. Misiūnas, Š. Gečas, M. Abaravičius, S. Repečka, L. Kavaliūnas, A. Petryla, D. Boguševičius, R. Motiejus, E. Čeponas, L. Guzikas, A. Kaminskas, T. Ušpolevičius, G. Čepukas, D. Kazaliauskas, V. Žulys, E. Grocheckis, R. Viržintas – šauliais.

⁹ Pateisinamieji dokumentai prie m/o Nr. 1 (Mokėjimo žiniaraščiai): 1991 m. sausis–vasaris. MPB „*Geležinis Vilkas*“ archyvas.

KAD Atskirosios apsaugos kuopos struktūros schema 1991 m. sausio 2 d.¹⁰

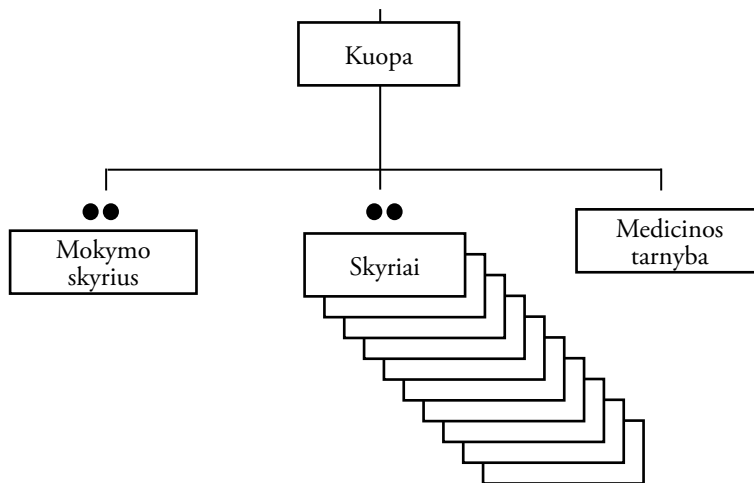

1991 m. sausio 29 d. KAD generalinis direktorius A. Butkevičius kreipėsi į Vyriausybę, siūlydamas įsteigti Garbės sargybos kuopą¹¹. Vasario 2 d. į ją buvo atrinkti 73 kariai¹². Ši kuopa, kaip karinis vienetas, veikė labai trumpai – vasario 22 d. buvo įjungta į formuojamo Mokomojo junginio sudėtį. Šiai kuopai vadovavo Č. Ježerskas.

2. 1991 M. SAUSIO ĮVYKIAI

1991 m. sausio dienomis Sovietų Sąjungos vadovybė, palaikoma sovietinė kariuomenės, griebėsi prievartos ir ginkluota jėga mėgino nuversti demokratiškai išrinktą Lietuvos Respublikos valdžią ir nutraukti teisėtą jos veiklą. Tomis lemtingomis lietuvių tautai valandomis tūkstančiai LR piliečių, saugodami svarbiausius šalies strateginius objektus, stojo ginti LR nepriklausomybės visoje Lietuvos teritorijoje. Jau sausio pradžioje, išnaudojant rusakalbių žmonių nuotaikas dėl

¹⁰ 1991 m. sausio 2 d. KAD Atskirosios apsaugos kuopos struktūros schema. Sudarė autorius.

¹¹ KAD generalinio direktoriaus 1991 01 29 raštas Nr. 01-40 „Dėl atskiros mokomosios kuopos finansavimo ir garbės sargybos kuopos steigimo“. MPB „Geležinis Vilkas“ archyvas. F. 1. Ap. 1. B. 1. L. 1.

¹² KAD Atskirosios apsaugos kuopos vado 1991 m. vasario 2 d. įsakymas Nr. 2. MPB „Geležinis Vilkas“ archyvas. F. 1. Ap. 2. B 5. L. 4–5.

Į GSK buvo priimti: A. Sirtautas – kuopininku, A. Belkis, J. Kovalevskis, A. Krasilnikovas, A. Volkovas, E. Žentelis, K. Bepirštis, A. Vaitkevičius, D. Pašukonis, E. Tukul, S. Juozaitis, A. Baltutis, M. Jamkūnas, R. Augustinavičius, S. Kaušas, A. Biliūnas, K. Treigys, V. Raginskas, A. Stacevičius, R. Cvirka, A. Venckūnas, R. Nepas, R. Stankevičius, V. Briedis, S. Botyrius, V. Kulevičius, V. Žilakauskas, R. Klerovskis, P. Kapustinskas, Ž. Stirna, V. Druseika, A. Gžimaila, G. Želna, R. Žubrickas, A. Žentelis, R. Jefremovas, V. Bublys, A. Nerkus, K. Bakutis, V. Zupka, D. Mačiulis, A. Alionis, A. Morauskas, G. Apulskis, A. Stecevič, Aleknavičius, E. Pernaravičius, V. Steiblys, D. Grušas, L. Misevičius, E. Popovas, R. Vaitkevičius, G. Jonikas, A. Jurgaitis, R. Abarius, D. Vaivara, E. Glavdel, J. Valiukėnas, R. Vingeris, V. Kastlovskis, R. Vaišnora, V. Dabkus, V. Griškevičius, S. Zoruba, E. Šaltis, J. Sadauskas, R. Baltrūnas, P. Mackonis, M. Veršilovičius, A. Daukšta, D. Matulis, V. Stravinskis, R. Gudaitis – šauliais.



Priestankinio griovio ir posto Nr.1 statyba

Lietuvos nepriklausomybės siekių, sovietinė vadovybė pradėjo didinti karinę įtampą.

Krašto apsaugos departamento žvalgybos tarnyba gavo duomenų apie rengiamą perversmą ir svarbių 300 valstybinių objektų grobimą, tarp kurių TV bokštas, radijo ir televizijos, spaudos rūmai. Paskutinis LR valdžios užėmimo terminas paskirtas sausio 15 d.



Prie sovietinės kariuomenės įgulos bazės vartų Šiaurės miestelyje



Sovietinės kariuomenės karinės mašinos blokuoja Vilniaus gatves. 1991 m. sausis

naktį.¹³ 1991 m. sausio pradžioje prasidėjo atvira agresija prieš Lietuvos Respubliką. Labai smarkiai suaktyvėjo „Nacionalinio gelbėjimo komiteto“ ir organizacijos „Jedinstvo“ veikla. Sovietinė kariuomenė užėmė keletą strateginių valstybinių objektų, į Lietuvos teritoriją buvo siunčiami nauji desantininkų daliniai, prasidėjo didžiosios demonstracijos prie Aukščiausiosios Tarybos.

1991 m. sausio įvykių dienomis AT rūmų gynybą organizavo įvairios Lietuvos karinės struktūros: KAD miestų, rajonų skyrių darbuotojai, Pasienio tarnyba, Šaulių sąjunga, KAD Apsaugos tarnyba, Atskirosios apsaugos kuopos kariai. Pastarieji budėjo rūmų viduje, išorėje ir tolimosiose priegose. Istoriofija ir



Aukščiausiosios Tarybos barikados. 1991 m. sausis

¹³ Landsbergis V. *Nauji dokumentai apie Sausio 13-ąją*. Vilnius: BĮ UAB „Baltijos kopija“, 2003, p. 12.



Metaliniai strypai ant Aukščiausiosios Tarybos stogo



Aukščiausiosios Tarybos gynėjai. 1991 m. sausis. Ketvirtas iš kairės – Audrius Demenius (plk. ltn. 2011 m.)

nemažai liudininkų tvirtina, kad AT rūmuose tomis tragiškomis dienomis iš viso buvo apie 2 tūkst. gynėjų. Remiamasi KASP archyvo dokumentais, kurie nors ir nedatuoti, tačiau leidžia spręsti apie gynėjų skaičių. Viename iš dokumentų rašoma, kad AT rūmuose buvo 678 žmonės, ginkluoti 83 medžiokliniais šautuvais, 36 įvairių modifikacijų pistoletais, 26 sportiniais šautuvais „TOZ“, 6 karabinais, 1 automatu¹⁴, „Molotovo kokteiliais“, peiliais ir metaliniais strypais. Č. Jezerskas teigė, kad sausio 13 naktį po kruvinų įvykių prie TV bokšto ir radijo ir televizijos pastato dėl galimo didelio žmonių aukų ir sužeistųjų skaičiaus buvo priimtas sprendimas AT rūmuose palikti tik nuo 100 iki 200 gynėjų, kurie turėjo ginklais pasipriešinti, o vėliau, jeigu leistų aplinkybės, pasitraukti. Svarbu pasauliui parodyti pirmojo šūvio reikšmę, o likusius kovotojus išsaugoti rezistencinėms kovoms.¹⁵ Visi kiti gynėjai turėjo saugoti rūmų prieigas.

Sausio įvykių metu AT rūmuose vyko gynybos štabo pasitarimai. Viename iš jų (dokumente data nenurodyta, tikriausiai sausio 13-osios naktį) buvo diskutuojama apie pasipriešinimą sovietinei kariuomenei ir jedinstvininkams. A. Butkevičius siūlė pasipriešinti Burokevičiaus šalininkams „maksimaliai“, o ka-

¹⁴ 1991 m. sausio mėnesio LR AT rūmų sargybos postų planas, gynėjų sudėtis ir ginkluotė. *KASP archyvas*. F. 1. Ap. 1. B. 24. L. 104.

¹⁵ Pokalbis su ats. brg. gen. Česlovu Jezersku (2011 m.).



KAD komendantinės kuopos kariai prie posto Nr.1. 1991 m.

riuomenei – tik „sąlygiškai“, taip pat suformuoti gynėjų grupę AT rūmų stogo gynybai. 5 val.



Gynėjai miega su kovos priemonėmis. 1991 m.

20 min. svarstyta galimybė traukiantis padegti AT pastatą (priedai Nr. 16–17).¹⁶

Archyvuiniuose dokumentuose nurodyta, kad I AT rūmų aukštą gynė 161 žmogus, II – 49, III – 12. Yra neaiškumų. Viename dokumente parašyta, kad rūmų stogą saugojo 26 gynėjai, kitame – 9. Rūsijoje buvo 13 kovotojų (priedai Nr. 8–12).¹⁷ Vėliau gynėjų skaičius buvo mažinamas. 1991 m. sausio 19 d. AT rūmų gynybos štabo pasitarime nutarta kiekviename pastate palikti nuo 50 iki 100 žmonių, 80 gynėjų – profsajungų rūmuose. Buvo sudaromi budėjimo grafikai, numatant keitimąsi pirmadieniais (priedai Nr. 13–15).¹⁸ 1991 m. sausio įvykių metu sudaryti LR AT pastatų gynybos planų simbolinių žymėjimų paaiškinimai archyvuose neišliko (kol kas tokie dokumentai nerasti), todėl dabar galima remtis tik KASP archyve išlikusiu dokumentu, datuotu 1991 m. vasario 15 d.¹⁹

3. MOKOMOJO JUNGINIO ĮKŪRIMAS

1991 m. vasario 22 d. KAD generalinio direktoriaus Audriaus Butkevičiaus įsakymu,



Mokomojo junginio karių priesaika. 1991 m. kovo 11 d.

¹⁶ 1991 m. sausio mėnesio LR AT rūmų gynybos štabo posėdis. *KASP archyvas*. F. 1. Ap. 1. B. 24. L. 115.

¹⁷ 1991 m. sausio mėnesio LR AT rūmų sargybos postų planas ir gynėjų sudėtis. *KASP archyvas*. F. 1. Ap. 1. B. 24. L. 103, 104, 105, 106, 107.

¹⁸ Ten pat. L. 108.

¹⁹ 1991 m. vasario 15 d. SKAT štabo viršininko Jono Gečo įsakymas Nr. 37. Priedas Nr. 2 „LR AT rūmų sargybos postų sąrašas“. *KASP archyvas*. F. 1. Ap. 1. B. 3. L. 1–7



Mokomojo junginio Kauno kuopa 1991 m. kovo 11 d.

sujungus KAD Atskirąją apsaugos ir Garbės sargybos kuopas bei priimant naujus savanorius buvo įkurtas Mokomasis junginys. Jo vadu paskirtas Česlovas Jezerkas²⁰, štabo viršininku – Liutauras Paužolis, pirmos kuopos vadu – Rimantas Baltušis, antros kuopos vadu – Pranas Kasteckas (jis kartu buvo atsakingas ir už Mokomojo junginio karių fizinių parengimą). Prasidėjo skubūs kariuomenės organizavimo darbai. Junginyje buvo suformuotos trys – Vilniaus I ir II²¹ ir Kauno kuopos. Kiekvienoje jų buvo po 5 skyrius. Junginys buvo komplektuojamas savanoriškumo principu²². Pagrindinė Mokomojo junginio funkcija buvo parengti karius, gebančius apmokyti būsimus šauktinius karinių disciplinų, taip pat užtikrinti LR valstybinių strateginių objektų apsaugą²³.

1991 m. kovo 11 d. pirmųjų Nepriklausomybės atkūrimo metinių proga Vilniuje vyko Mokomojo junginio karių karinės priesaikos ceremonija. Ta proga buvo sudarytos trys paradinės kolonos. Vadais buvo paskirti Mokomojo junginio štabo viršininkas L. Paužuolis, I kuopos vadas R. Baltušis, Kauno kuopos vadas Vitalijus Straleckas. Moko-

²⁰ KAD generalinio direktoriaus 1991 02 22 įsakymas Nr. 13. *KAD generalinio direktoriaus įsakymai*. Lietuvos kariuomenės istorija. Ats. redaktorius ir sudarytojas G. Surgailis. Vilnius, Generolo Jono Žemaičio Lietuvos karo akademija, 2003, p. 42.

²¹ Mokomojo junginio vado 1991 m. vasario 23 d. įsakymas Nr. 9. *MPB „Geležinis Vilkas“ archyvas*. F. 1. Ap. 2. B. 5. L. 9–11.

²² Jezerkas Č. Sausumos (Lauko) kariuomenės atkūrimo pradžia. *Krašto apsaugai – 15*. Vilnius, 2005, p. 33.

²³ Pokalbis su ats. brg. gen. Česlovu Jezerku (2011 m.).

mojo junginio kariai iškilmingai prisiekė ginti Lietuvą, surengtas paradas²⁴. Parade dalyvavo Pasienio apsaugos tarnybos ir Jono Gečo vadovaujamos Savanoriškosios krašto apsaugos tarnybos (SKAT) suformuotos kolonos bei Apsaugos tarnybos būrys, susidedantis iš 38 karių²⁵. Paradui vadovavo Mokomojo junginio vadas Česlovas Jezerkasas, o jį priėmė AT pirmininkas Vytautas Landsbergis.

4. MOKOMOJO JUNGINIO STRUKTŪROS FORMAVIMASIS

Mokomasis junginys pradėjo rengti pirmuosius vadus ir karinius specialistus būsimai Lietuvos kariuomenei. Pirmieji Junginio savanoriai – tai 183 vyrai. Vilniečiai sudarė Mokomojo junginio karių daugumą, visi kiti suplaukė į sostinę iš įvairių Lietuvos miestų ir rajonų. 1991 m. vasario 27 d. A. Butkevičius patvirtino laikiną Mokomojo junginio struktūrą ir etatus²⁶. Vasario 28 d. suformuota Mokomojo junginio Kauno kuopa, susidedanti taip pat iš 5 skyrių. Į šią kuopą buvo atrinkti 55 kariai. Kauno kuopa buvo įsikūrusi J. Gruodžio g. 31 pastato pirmajame aukšte, buvusiose senose sovietinės kariuomenės ka-



KAD kariai. Pirmas – neatpažintas, antras – A. Demenius prie Aukščiausiosios Tarybos. 1991 m. sausis

rinio komisariato patalpose, ten pat kur ir Kauno SKAT rinktinės štabas. Kovo pradžioje didėjant karių skaičiui, Vilniaus pirmoje kuopoje buvo suformuotas šeštas skyrius iš 13 karių.

Taigi 1991 m. kovo mėnesį Mokomajame junginyje iš viso tarnavo 251 karys, dauguma jų – jau atitarnavę sovietinėje armijoje, turintys profesiją. Mokomasis junginys buvo komplektuojamas savanoriškumo principu. Kadangi norinčiųjų buvo kur kas daugiau nei patvirtintų etatų, reikėjo daryti griežtą atranką. Visi Mokomojo junginio kariai nuo pat pirmųjų įkūrimo dienų, skirt-

²⁴ Mokomojo junginio vado 1991 m. kovo 9 d. įsakymas Nr. 37. MPB „Geležinis Vilkas“ archyvas. F. 1. Ap. 2. B. 5. L. 18.

²⁵ Autoriaus duomenys.

²⁶ „Krašto apsaugos departamento laikina struktūra ir etatai“, 1991 02 27 patvirtinti A. Butkevičiaus. KAA prie KAM. F. 1. Ap. 1. B. 39. L. 25–27.



Mokomasis junginys. Rikiuotę veda Rimantas Baltušis. 1991 m. kovo 11 d.



Marius Šmitas su medžiokliniu šautuvu. 1991 m.

ingai nuo kitų sukarintų formuočių (savanorių, Pasienio apsaugos karių), pagal patvirtintą dienotvarkę gyveno kareivinių režimu – tik reikalui esant buvo išleidžiami į namus.

Mokomasis junginys tapo atskiru kariniu struktūriniu vienetu, pavaldžiu KAD generaliniam direktoriui A. Butkevičiui. Junginys pradėjo rengti specialistus krašto apsaugos sistemai. Mokė pirmiausia karininkai, atsisakę tarnauti sovietinėje armijoje. Tai buvo specialistai, turintys patyrimo ir karinių žinių. Kaip teigė Č. Jezerškas, „atitarnavusieji tarybinėje armijoje po pusmečio gaus puskarininkio laipsnį, ir tie, kurie pasirašys su Krašto apsaugos departamentu sutartį, liks kariuomenėje. Sutikę tarnauti toliau bus vadinami liktiniais. Jie galės laikyti egzaminus karininko



Iš kairės į dešinę stovi: Rolandas Poška, neatpažintas, neatpažintas, Valdas Kerulis, Artūras Katilius, Virgilijus Kisielius, Valdas Dobrovolskis. Pritūpę iš kairės į dešinę: Remigijus Daugėla, Darius Fiodorovas

laipsniui gauti. Netarnavusieji armijoje Junginyje mokysis vienerius metus.²⁷ Mokomojo junginio kariai buvo mokomi taktikos, parašiutinio rengimo, topografijos, ginkluotės ir šaudybos, ryšių, pirmosios medicinos pagalbos pagrindų, tačiau svarbiausiais dalykais tapo karių fizinis rengimas, kovinė savignyva ir rikiuotės pratybos.²⁸ Mokomasis junginys buvo organizuotas kaip atskiras kovinis vienetas, gebantis greitai suteikti kovinę paramą KAD Pasienio tarnybai, SKAT. Tačiau pagrindinė junginio užduotis – užtikrinti LR valstybinių strateginių objektų apsaugą.

Nuo 1991 m. kovo 25 dienos Mokomojo junginio pavaldumui buvo perduota KAD Apsaugos tarnyba, kurios kariai pradėti mokyti karinių disciplinų pagal Mokomojo junginio mokymo programą. Tarnyba saugojo tik svarbius valstybinius objektus²⁹. 1991 m. balandžio 16 d. Apsaugos tarnyba tapo tiesiogiai pavaldi SKAT štabo viršininkui³⁰. 1991 m. vasario – liepos mėnesiais šioje tarnyboje buvo 90 karių³¹.

²⁷ Čekanauskas B. Vėl ruošiami puskarininkiai // *Karys*, Nr. 5, 1991, p. 2.

²⁸ Čekanauskas B. Vėl ruošiami puskarininkiai // *Karys*, Nr. 5, 1991, p. 2.

²⁹ KAD generalinio direktoriaus 1991 03 25 įsakymas Nr. 33 „Dėl KAD Apsaugos tarnybos pavaldumo“. *MPB „Geležinis Vilkas“ archyvas*. F. 1. Ap. 1. B. 1. L. 4.

³⁰ KAD generalinio direktoriaus 1991 04 16 įsakymas Nr. 47 „Dėl KAD Apsaugos tarnybos pavaldumo pakeitimo“. *KAA prie KAM*. F. 1. Ap. 1. B. 25. L. 117.

³¹ Pokalbis su buvusiu Apsaugos tarnybos viršininku Arnoldu Kulikauskiu (2011 m.).

Mokomojo junginio struktūros schema 1991 m. vasario 28 d.³²

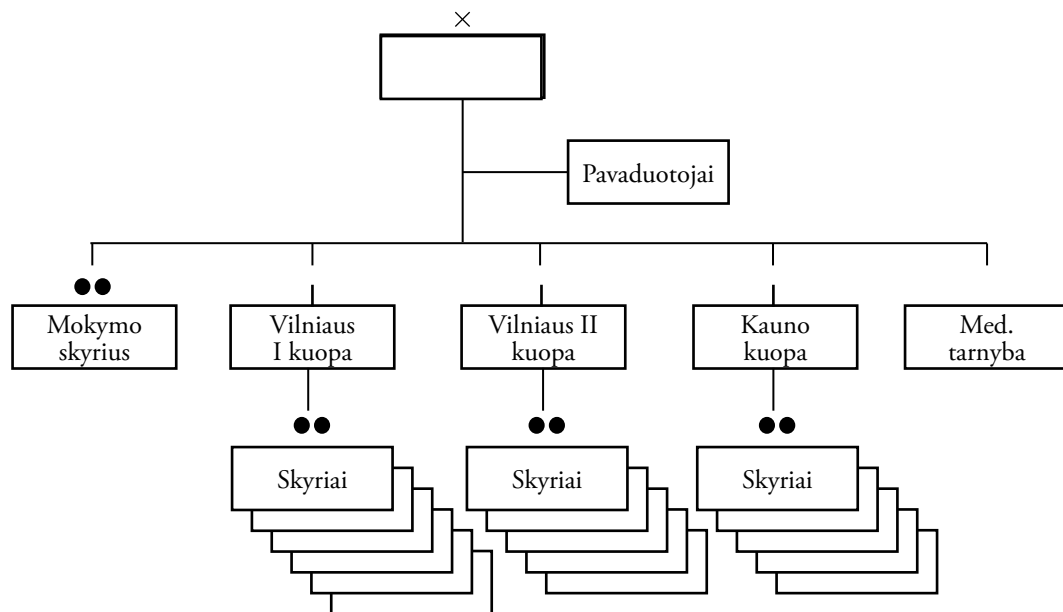

Nuo 1991 m. vasario 28 d. iki gegužės 31 d. Mokomajame junginyje tarnavo 230 karių³³. Nuo balandžio pradžios Junginio štabo viršininku tapo Algis Vaičeliūnas, o nuo

³² KAD Mokomojo junginio struktūros schema 1991 m. vasario 28 d. Sudarė autorius.

³³ Duomenys paimti iš Artūro Katiliaus asmeninio archyvo.

I Kuopa

1 skyrius Dainius Skėraitis, Alyvdas Putna, Kostas Lukošiušas, Albertas Keršys, Darius Miklušis, Dainius Šileikis, Artūras Panavas, Tomas Zabolis, Raimondas Starkevičius, Virginijus Raginskas, Rytis Nepas, Robertas Stankevičius, Darius Katinas, Igoris Belovas, Antanas Adamonis, Modestas Plieplys, Arvydas Leitonas.

2 skyrius Balys Žilanas, Majeris Milevičius, Ramūnas Degulis, Rimas Anglickas, Romas Klerovskis, Vidmantas Žilakauskas, Marius Šmitas, Audrius Demenius, Gintaras Skarupskis, Petras Kapustinskas, Virginijus Deltuva, Laimis Gulbinauskas, Romas Gudelaitis, Valdas Kuliavičius, Andrius Čereška, Ričardas Zaranka, Romualdas Ivanauskas.

3 skyrius Ramūnas Misiūnas, Dalius Boguševičius, Evaldas Čėponas, Rolandas Sveikauskas, Saulius Repečka, Liutauras Kavaliūnas, Andrius Petryla, Audrius Petryla, Evaldas Šaltis, Raimundas Vaikšnora, Saulius Zaruba, Vytautas Dabkus, Tomas Šidlauskas, Valdas Griškevičius, Vytautas Žarumskas, Valdas Ribakas.

4 skyrius Šarūnas Užsienis, Aleksiejus Gaiževskis, Žanas Sipovičius, Žilvinas Kaušylas, Juris Aleknavičius, Rimas Klišys, Evaldas Pernoravičius, Saulius Černiauskas, Tomas Kašiginas, Žigimantas Žalys, Dalius Dagys, Tadas Falkovskis, Gediminas Kastavavičius, Gintaras Jurčiukonis, Alvydas Kryvickas, Darius Vaicekauskas.

5 skyrius Martynas Adomėnas, Marius Bizevičius, Audrius Kaziukonis, Ramūnas Žabas, Svajūnas Jašinskas, Laimis Černius, Saulius Vilkišius, Marius Šternbergas, Rimas Abarius, Gediminas Jonikas, Dainius Vaivaras, Juozas Valukynas, Antanas Jurgaitis, Romas Reutas, Žydrūnas Valiušaitis.

6 skyrius Raimondas Taukinaitis, Justinas Rimeikis, Vytautas Skurdauskas, Gintaras Gedmantas, Juozas Narbutas, Audrius Žerlauskas, Povilas Kniukšta, Saulius Grauslys, Darius Kleusevičius, Darius Markevičius,

gegužės pradžios vado pavaduotoju paskirtas Jonas Vytautas Žukas.

1991 m. Krašto apsaugos departamente buvo didinamas valdymo aparatas, pradėjo kurtis naujos struktūros, padaugėjo jam keliamų užduočių. Departamento struktūra ir etatai neatitiko keliamų reikalavimų. 1991 m. gegužės 20 d. LR Vyriausybė nutarė pakeisti KAD struktūrą ir etatus. 1991 m. birželio 6 d. išleistame departamento generalinio direktoriaus įsakyme nurodyta panaikinti (atgaline data) nuo birželio 1 d. esamą KAD struktūrą ir etatus ir įvesti 1991 m. gegužės 21 d. patvirtintą laikiną struktūrą ir etatus³⁴. Buvo nustatyta nauja tvarka etatinėms vietoms užimti.

Taigi, pagal naują tvarką Mokomojo junginio vadą, štabo viršininką, vado pavaduo-

Antanas Kavaliauskas, Tomas Andrėjauskas, Aidas Karalius.

II Kuopa

1 skyrius

Rimas Gvazdauskas, Gytis Vaickus, Giedrius Liutkevičius, Saulius Valatka, Jonas Markevičius, Erikas Žentelis, Rimas Dovidėnas, Darius Kondratavičius, Darius Stakelskas, Darius Pašukonis, Artūras Belkys, Arnoldas Krasilnikovas, Kęstas Bepirštis, Reinoldas Stabinis, Arūnas Baliukonis.

2 skyrius Kastytis Jurgelionis, Kęstutis Treigys, Sigitas Juozaitis, Artūras Chrapko, Jevgenijus Tukul, Skaistis Brazauskas, Sigitas Meidus, Mečislovas Rynkevičius, Virginijus Valis, Sigitas Kaušas, Žilvinas Svirnelis, Mantas Dževečka, Andrius Biliūnas, Mindaugas Jankūnas, Juozas Antanaitis, Virginijus Giedraitis, Alis Baltutis.

3 skyrius Artūras Gvazdauskas, Gintaras Jonytis, Paulius Sokolovas, Vytautas Alekna, Giedrius Ketleris, Kęstutis Alionis, Mindaugas Bajoraitis, Linas Žilys, Darius Mačiulis, Vidas Gackas, Algirdas Norkus, Artūras Morauskas, Vilmantas Zupka, Aurelijus Alionis, Kęstutis Bakutis, Ramūnas Bitautas.

4 skyrius Svajūnas Vaikšnora, Vytautas Druteika, Mindaugas Druteika, Vygantas Petrėnas, Robertas Šukys, Juozas Bukys, Vytautas Tumėnas, Artūras Jučas, Arūnas Bagdonas, Algirdas Vaitkus, Vytautas Stravinskas, Arūnas Žentelis, Andrius Čepas, Valdas Kunigėlis, Romualdas Autuch, Dainius Matulis, Vytautas Pronskas.

5 skyrius Audrius Stonkus, Gytaitis Čepukas, Edvardas Grodeckis, Žydrūnas Gudaitis, Andrius Kaminskis, Darius Mazaliauskas, Tomas Užpolevičius, Marjanas Veršelovičius, Rytis Viržintas, Raimondas Baltrūnas, Vaidas Skurvydas, Egidijus Gaidys, Sigitas Šniutė, Darius Lapinskas, Arūnas Diglys, Andrius Pilibavičius, Andrius Bublys.

KAUNO KUOPA

1 skyrius Valdas Kerulis, Aurelijus Chlastauskas, Remigijus Daugėla, Artūras Katilius, Gridanas Balašas, Giedrius Klevinskas, Vladas Dobrovolskis, Darius Fiodorovas, Rolandas Gintautas Poška, Arvydas Raižys, Ugnius Petruškevičius.

2 skyrius Titas Mickevičius, Algirdas Mendelis, Robertas Pakinskas, Aras Juška, Girėnas Žukauskas, Rytis Grebliauskas, Saulius Dumskis, Ramūnas Butkus, Stasys Vaštakas.

3 skyrius Rolandas Bukauskas, Evaldas Žemaitis, Linas Andriūška, Gintaras Stukas, Nerijus Krištopaitis, Ričardas Petrikėnas, Audrius Jukna, Raimondas Nievadničėnas, Robertas Rutkauskas.

4 skyrius Raimondas Čaikauskas, Robertas Olbergas, Kęstutis Kleiva, Remigijus Jusevičius, Audrius Marcinkevičius, Povilas Butkevičius, Mindaugas Raudeliūnas, Julius Butkevičius, Saulius Poška, Vytautas Kupšys.

5 skyrius Algirdas Prigackas, Eugenijus Klimenko, Rolandas Gerulis, Vytautas Liveika, Valdemaras Ozalas, Modestas Vaitiekūnas, Robertas Verbyla, Sigitas Sperskas, Arnoldas Koncevičius, Dainius Brazauskas, Kornelijus Pukinskis, Rolandas Juzėnas, Sigitas Trofimovas, Aidas Žydelis.

³⁴ Surgailis G. Krašto apsaugos departamentas ir jo veikla 1990–1991 m. *Karo archyvas*, t. XIX. Vilnius: Lietuvos karo akademija, 2004, p. 454.



Mokomojo junginio kariai. 1991 m. pirmas – neatpažintas, Žilvinas Svirnelis, Sigitas Meidus, Mečislovas Rynkevičius, Kastytis Jurgelionis, kiti neatpažinti

28

tojus skyrė generalinis direktorius KAD štabo viršininko teikimu. Štabo viršininko pavadootojus, skyrių tarnybų viršininkus, kuopų vadus ir jų pavadootojus skyrė KAD štabo viršininkas Mokomojo junginio vado teikimu, suderinęs su generaliniu direktoriumi. Būrių, skyrių vadus, kuopininkus, skyrininkus, vyr. šaulius ir kitus skyrė Mokomojo junginio vadas, suderinęs su KAD štabo viršininku³⁵.

Nuo 1991 m. birželio 1 d. buvo keičiama Mokomojo junginio organizacinė struktūra ir toliau vykdoma reorganizacija, po kurios sustiprėjo Mokomojo junginio valdymo grupė, štabas, mokymo skyrius, aptarnavimo ir medicininė tarnybos. Sujungus I ir II kuopas įkurta Garbės sargybos kuopa (GSK), susidedanti iš 6 būrių. 1991 m. birželio 1 d. Mokomojo junginio vado įsakymu į Mokomojo junginio Garbės sargybos kuopą buvo paskirti 6 būrių vadai, 6 būrininkai, 19 skyrininkų ir 94 šauliai. Iš viso Garbės sargybos kuopoje birželio mėnesį buvo 125 kariai³⁶ (liepos mėn. tarnavusių GSK karių sąrašas priede Nr. 18).

Garbės sargybos kuopos vado pareigas ėjo Rimantas Baltušis. Atsiradus naujiems etatams, buvo priimta naujų žmonių, tačiau daugelis neturėjo karinio pasirengimo. Prie GSK buvo suformuotas pradinio karinio rengimo būrys, kuris rengė naujai priimtus ka-

³⁵ KAD generalinio direktoriaus 1991 06 06 įsakymas Nr. 66. *KAD generalinio direktoriaus įsakymai*. Lietuvos kariuomenės istorija. Ats. redaktorius ir sudarytojas G. Surgailis. Vilnius, Generolo Jono Žemaičio Lietuvos karo akademija, 2003, p. 118–119.

³⁶ KAD Mokomojo junginio vado 1991 06 01 įsakymai Nr. 192-K, 193-K, 194-K, 196-K „Dėl patvirtinimo“. *MPB „Geležinis Vilkas“ archyvas*. F. 1. Ap. 2. B. 5. L. 36–46.

rius pagal „Jaunojo kareivio“ programą. Vėliau šie kariai buvo paskirstomi į GSK būrius. Birželio mėnesio pradžioje buvo suformuotas Specialios paskirties oro desanto būrys (SPODB). Būriui vadovavo Pranas Kasteckas, pavaduotojo pareigas ėjo Rytis Nepas. Iš viso būryje buvo 15 karių. Kariai buvo atrenkami etapais iš Mokomojo junginio.

Mokomajame junginyje buvo suformuoti Ryšių ir Inžinerinis-pionierių būriai. Ryšių būriui (9 kariai) vadovavo ryšių specialistas Valdas Šiaučiulis, o Inžineriniam-pionierių būriui (6 kariai) – inžinerinės pionierijos specialistas Juozas Barškietis. Šis būrys taip pat atlikdavo išminavimo ir surastų sprogstamųjų užtaisų sunaikinimo darbus visoje Lietuvos teritorijoje. Sprogstamųjų užtaisų paieškai ir sunaikinimui Mokomajame junginyje buvo sudaryta specialistų grupė. Informaciją apie surastus užtaisus Junginys gaudavo bendradarbiaudamas su KAD apskričių, rajonų komendantūromis, rajonų savivaldybėmis ir Vidaus reikalų ministerijos organais. Junginio vadas šią grupę komandiriuodavo sunaikinti surastus užtaisus. Grupės sudėtis priklausė nuo užduoties ir numatytų darbų apimties, visais atvejais – ne mažesnė kaip iš dviejų karių.

Mokomojo junginio vidaus tvarkai palaikyti buvo įsteigta vidaus komendantūra: komendantu paskirtas Artūras Surgailis, pavaduotojais – Tomas Žalnierius ir Kęstutis Treigys. Komendantūros darbuotojai turėjo palaikyti vidaus tvarką Mokomojo junginio patalpose ir dislokacijos teritorijoje, prižiūrėti dalinio dienotvarkę, kontroliuoti karių išėjimą ar išleidimą iš Mokomojo junginio teritorijos³⁷.

Užnugario tarnybai vadovavo Antanas Sirtautas, tarnyboje dirbo Romas Klerovskis, Rūta Baltušytė, Jolanta Vaitiekaitytė. Medicinos tarnybai vadovavo Kazimieras Mickevičius, čia dirbo vyr. technikas (felčeris) Algis Padimanskas, sanitarijos instruktoriai Gintaras Beržis ir Rimas Jonauskas, medicinos sesuo Rasa Smaguruskaitė.

Mokomojo junginio Kauno kuopa taip pat buvo reorganizuota pagal naują struktūrą. Vietoje skyrių suformuoti du būriai. Iš viso kuopoje buvo 56 kariai. Nuo birželio 1 d. Kauno kuopai vadovavo Arvydas Raižys, būrių vadais – Valdas Kerulis ir Virgilijus Kisielius, būrininkais – Vladas Dobrovolskis ir Artūras Katilius, skyrininkais – Valdemaras Gelūnas, Bruno Aleknavičius, Rytis Grebliauskas, Saulius Dumskis, Kęstutis Bilskis ir Evaldas Žemaitis³⁸.

KAD generalinis direktorius 1991 m. liepos 27 d patvirtino naują laikiną Mokomojo junginio struktūrą ir etatus. Iš viso tada junginyje tarnavo 322 kariai³⁹. Mokomajam junginiui vadovavo Česlovas Jezerskas, pavaduotojai – Jonas Vytautas Žukas ir Algis Vaičeliūnas. Štabo viršininko pareigas ėjo Virginijus Kirvaitis.

³⁷ Mokomojo junginio vado pavaduotojo J. V. Žuko sudarytas komendantūros darbuotojų pareigų sąrašas, patvirtintas Mokomojo junginio vado Č. Jezersko. *MPB „Geležinis Vilkas“ archyvas*. F. 1. Ap. 2. B. 5. L. 81–83.

³⁸ KAD Mokomojo junginio vado 1991 06 0 įsakymas Nr. 228-K, 229-K „Dėl patvirtinimo“. *MPB „Geležinis Vilkas“ archyvas*. F. 1. Ap. 2. B. 5. L. 54–56.

³⁹ Pateisinamieji dokumentai prie m/o Nr. 1 (Mokėjimo žiniaraščiai): 1991 m. rugpjūčio mėn. *MPB „Geležinis Vilkas“ archyvas*.

Liepos 27 d. Kauno kuopa tapo Atskirąja Kauno kuopa. Mokomojo junginio vado pavaduotojas Jonas Vytautas Žukas, atvykęs į Kauną,⁴⁰ kartu ėjo ir Kauno kuopos vado pareigas. Į pavaduotojo pareigas buvo paskirtas Majeris Milevičius, kuopos būrių vadais – Artūras Chrapko ir Valdas Ribakas. Iš viso kuopoje buvo 56 kariai. Atvykus J. V. Žukui kuopoje prasidėjo aktyvus kovinis rengimas. Kariai buvo mokomi rikiuotės, statutų, taktikos, topografijos, ginkluotės, kovinės savignyos, medicinos. Rugpjūčio mėnesį kuopoje tarnavo 79 kariai. Mokomojo junginio Atskiroji Kauno kuopa įsikūrė Ožėškienės g. 37. Tose patalpose taip pat buvo įsikūrę ir Kauno SKAT savanorių štabas, ir Kauno miesto komendantūra. Dabartiniais laikais šiose patalpose yra Kauno teritorinė darbo birža.

1991 m. balandžio pabaigoje Mokomojo junginio vado įsakymu Algis Vaičieliūnas atvyko į Panevėžį kurti mokomosios kuopos. Kartu su juo iš Vilniaus atvyko Junginio kariai Jevgenijus Tukul, Robertas Šukys, Sigitas Šniutė, Raimundas Baltrūnas, Dainius Matulis, Romas Reutas, Romualdas Ivanauskas, Sigitas Juozaitis. 1991 m. birželio 1 d. buvo įkurta Mokomojo junginio Panevėžio kuopa. Junginio vado įsakymu Mokomojo junginio Panevėžio kuopos būrininkais buvo patvirtinti Robertas, Šukys, Sigitas Šniutė, Raimundas Baltrūnas, Jevgenijus Tukul, skyrininku – Dainius Matulis⁴¹.

Pirmieji žingsniai buvo sunkūs, nes reikėjo darbą pradėti nuo patalpų ieškojimo. Algis Vaičieliūnas kreipėsi į tuometinį KAD Panevėžio zonos skyriaus viršininką Romą Kečiorį,

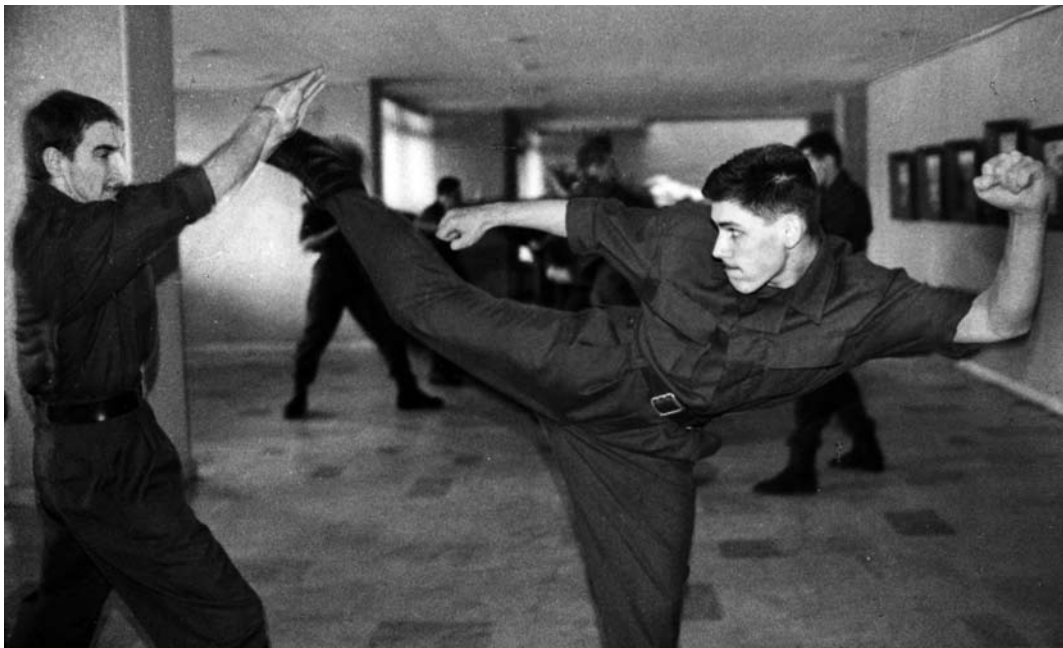

Prano Kastecko kovinio rengimo treniruotė

⁴⁰ KAD Mokomojo junginio vado pavaduotojas Jonas Vytautas Žukas komandiruotas į Kauną. *MPB „Geležinis Vilkas“ archyvas*. F. 1. Ap. 2. B. 5. L. 82.

⁴¹ KAD Mokomojo junginio vado 1991 06 01 įsakymas Nr. 198-K. *MPB „Geležinis Vilkas“ archyvas*. F. 1. Ap. 2. B. 5 L. 46.



„Specukai“. 1991 m. vasara

kuris padėjo surasti patalpas. Panevėžio kuopa įsikūrė Panevėžio technikos mokykloje, Beržų g. 46. Radus mokomąsias patalpas reikėjo dėstytojų ir darbuotojų, kurie galėtų apmokyti naujus karius. Panevėžio kuopos pirmoji darbuotoja, atėjusi iš Panevėžio Hidromelioracijos technikumui, buvo Lina Michalauškienė – iš pradžių ji dirbo kuopoje mašininke, o vėliau kariams dėstė politologiją. Liepos 1 d. Panevėžio kuopos gretas papildė Hidromelioracijos technikumui karo topografijos specialistas Oskaras Juozapas Matulis, Ramygalos mokyklos karinio parengimo mokytojas Edvardas Oriška, gydytojas Kęstutis Štaras. Karių fiziniu rengimu rūpinosi treneris Vidmantas Poškaitis.

Panevėžio kuopos pagrindą sudarė 18–19 metų jaunuoliai iš Panevėžio miesto ir apskrities, įsikūrę Sporto mokyklos bendrabutyje, Liepų al. 4. Kuopą sudarė trys būriai. Būrio vadų pareigas ėjo Jevgenijus Tukas, Sigitas Juozaitis ir Robertas Šukys. Kuopininko pareigas atliko Dainius Matulis. Nesant kuopos vado Algio Vaičeliūno visus einamus klausimus sprendė Viktoras Liepinš, kuris tuo metu priklausė Panevėžio SKAT savanorių rinktinei (į Mokomąjį junginį buvo priimtas rugpjūčio 1 d.).

1991 m. liepos – rugpjūčio mėnesiais Panevėžio kuopoje tarnavo 72 savanoriai. Jie buvo mokomi rikiuotės, statutų, taktikos, topografijos, ginkluotės, kovinės savigynos, medicinos ir kitų karybos dalykų pagrindų⁴².

Iš viso Mokomajame junginyje 1991 m. sausio – rugpjūčio mėnesiais tarnavo apie 600 karių (priedas Nr. 19)⁴³.

⁴² MPB „Geležinis Vilkas“ *Karaliaus Mindaugo MPB metraštis*, t. 1.

⁴³ Mokomojo junginio 1991 m. sausio-rugpjūčio mėnesių karių sąrašas. MPB „Geležinis Vilkas“ *archyvas*. F. 1. Ap. 2. B. 1, 2, 3, 4, 5. Sąrašą patikrino plk. lt. Audrius Demenius.



Iš kairės Algis Mateika, Darius Jasiulionis, trečias – neatpažintas, Šarūnas Užsienis, Gintaras Jurčiukonis, Algirdas Abaravičius, Povilas Petrikas, Romas Zaranka, kiti neatpažinti

II. MOKOMOJO JUNGINIO KAIP ATSKIRO KOVINIO VIENETO VEIKLA

KOVINIS RENGIMAS



Mokomojo junginio karių treniruotė

Susikūrus Mokomajam junginiui ypatingas dėmesys buvo skiriamas kovinei savignynei, kariai treniruojami pagal greito reagavimo programą. 1991 m. kovo mėn. pradžioje Mokomasis junginys surengė parodomąsias kovinės savignos pratybas AT deputatams ir LR Vyriausybės nariams, kurie aukštai įvertino karių kovinę parengtį. Balandžio 19–26 d. Junginyje buvo praversti pirmieji atkurtos Lietuvos kariuomenės kariniai



Kovinės savigynos treniruotė. Pratybas veda Pranas Kasteckas

Kasteckas. Nuo birželio pradžios jis vadovavo Specialios paskirties oro desanto būriui. Taip pat Mokomojo junginio karius treniravo karatė treneris Rimas Vaišvila, treniruotės vykdavo Žalgirio sporto bazėje prie Žalgirio stadiono (šiuo metu Šeimyniškių g. 23/2). Nuo 1991 m. birželio vidurio junginyje buvo pradėtas stiprinti karių kovinis ir sportinis rengimas. Siekiant pagerinti Junginio karių kovinę sportinę formą prie Mokomojo junginio buvo įsteigti parašiutinio ir stendinio šaudymo būriai. Už jų veiklą atsakingas Mokomojo junginio fizinio parengimo tarnybos viršininkas Zigmas Polinauskas⁴⁵.

1991 m. birželio 21 d. – rugpjūčio 17 d. Mokomojo junginio 169 kariai, tarp jų spec. būrio kariai, atliko pirmuosius šuolius parašiotu atkurtoje Lietuvos kariuomenėje. Šuolius inicijavo Junginio vadas Česlovas Jezerškas, siekdamas ugdyti karių tvirtą moralę, ryžtą, pasitikėjimą savimi, mokėjimą tiksliai veikti kritinėmis aplinkybėmis ir būti pasiruošusiems ateities iššūkiams. Šuolius organizavo Zigmas Polinauskas Sporto ir technikos susivienijimo „Vytis“ prie Krašto apsaugos departamento bazėje Prienų rajone, Pociūnų aerodrome, pačioje sovietų desantininkų pašonėje. Šuoliai vykdavo ir Vilniaus rajono Kyviškių aerodrome.

Šuoliams vadovavo parašiotinės grandies vadas Kęstutis Milišauskas, instruktavo Algimantas Petreikis. Tarp pirmųjų karių, atlikusių šuolius, buvo Mokomojo junginio vadas Česlovas Jezerškas, KAD generalinis direktorius Audrius Butkevičius, vado pavaduotojai Jonas Vytautas Žukas, Algis Vaičeliūnas, SKAT štabo viršininkas Jonas Gečas, Valentinas Mizgaitis, Rimantas Baltušis ir kt. Mokomasis junginys, vėliau „Geležinio Vilko“ brigada, tapo Lietuvos kariuomenės parašiotinio rengimo lopšiu, kurio pagrindu 2004 metais su-

mokymai Latvijos piliečių grupei. Jie buvo mokomi rikiuotės pratybų, medicinos, minavimo, ryšių ir fizinio rengimo⁴⁴.

Nuo 1991 m. birželio 1 d. buvo sustiprintas karių rengimas kautis miesto sąlygomis. Nuo junginio susikūrimo iki birželio 1 d. karius treniravo Mokomojo junginio fizinio rengimo viršininkas Pranas

⁴⁴ Mokomojo junginio vado 1991 m. balandžio 18 d. įsakymas Nr. 82.

⁴⁵ Mokomojo junginio vado 1991 06 17 įsakymas Nr. 201. MPB „Geležinis Vilkas“ archyvas. F. 1. Ap. 2. B. 5. L. 59.



Iš kairės: Andrius Krabelis, Žilvinas Pupkus, Jolanta Kasteckienė, Aleksiejus Gaiževskis, Vidmantas Žilakauskas, Edgaras Kopicikas, Žigimantas Žalys, pritūpę Pranas Kasteckas, Erikas Žentelis

kurtas Parašiuotinio rengimo centras Mokomajame pulke⁴⁶.

1991 m. liepos 31 d. Medininkų pasienio apsaugos poste žvėriškai nužudyti šeši ir sunkiai sužeisti du pareigūnai, kurie vykdė savo pareigas, saugodami Lietuvos Respublikos sieną. OMON'as (sovietų milicijos specialus būrys), remiamas sovietinės kariuomenės,

pradėjo puldinėti ir deginti pasienio apsaugos postus (toliau – PAP), smurtaudavo, tyčiodavosi iš beginklių pareigūnų, plėšikaudavo. KAD generalinis direktorius įsakė apginkluoti PAP pareigūnus šaunamaisiais ginklais ir specialiomis priemonėmis, stiprinti postus ir organizuoti jų gynybą. 1991 m. liepos 31 d. Lietuvos Respublikos Vyriausybė įvedė sugriežtintą pasienio kontrolės režimą⁴⁷.



Mokomojo junginio karių treniruotė

⁴⁶ Pokalbis su buvusiu Mokomojo junginio kariu Gediminu Joniku (kpt. 2011 m.).

⁴⁷ Surgailis G. Krašto apsaugos departamentas ir jo veikla 1990–1991 m. *Karo archyvas*, t. XIX. Vilnius: Lietuvos karo akademija, 2004, p. 451.

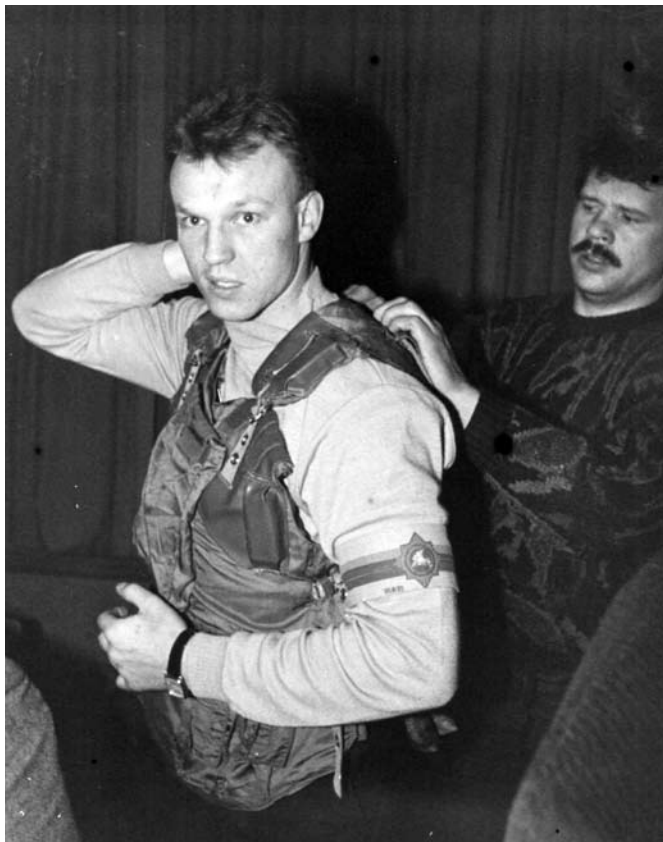

Pasienio apsaugos tarnybos operatyvinė grupė, iš kairės – Zbignevas Žulonas, Valentinas Mizgaitis

labai žemo aukščio ir iš labai aukštai. Beveik visi kariai padarė per šimtą šuolių parašutu. Taigi, visą rugpjūčio mėnesį Junginyje vyko intensyvus karių kovinis rengimas.

KAD vadovybė, siekdama užtikrinti KAS darbuotojų efektyvų panaudojimą ekstremalių situacijų metu, įsakė generalinio direktoriaus pavaduotojui ir štabo viršininkui N. Vidrinskui iki rugpjūčio 12 d. parengti asmeninio naudojimo daiktų sąrašą ir sausų konservuotų maisto produktų sąrašą, kurį privalo turėti kiekvienas KAD sistemos darbuotojas bei savanoris. Šie komplektai turėjo būti panaudoti tuo atveju, kai KAD sistemos darbuotojai turės dirbti ekstremaliomis sąlygomis. Taip pat buvo parengti inventoriaus sąrašai, pagal kuriuos KAS daliniai (padaliniai) aprūpinami asmeniniu ir kolektyviniu inventoriu, reikalingu žygiui. KAD sistemos darbuotojai savo lėšomis turėjo sukomplektuoti žygio kuprinę su daiktais bei maisto produktais. Mokomasis junginys iki rugsėjo 12 d. buvo aprūpintas sausais maisto daaviniais ir inventoriu, reikalingu žygio sąlygomis ir ekstremalių situacijų metu⁴⁸.

⁴⁸ KAD generalinio direktoriaus 1991 08 05 įsakymas Nr. 146. *KAD generalinio direktoriaus įsakymai*. Lietuvos kariuomenės istorija. *Ats. redaktorius ir sudarytojas* G. Surgailis. Vilnius, Generolo Jono Žemaičio Lietuvos karo akademija, 2003, p. 176.

Rugsėjo pradžioje Mokomojo junginio SPODB kartu su Pasienio apsaugos tarnybos operatyvine grupe jau buvo pasiruošę prireikus greitai ir efektyviai reaguoti teikiant greitą kovinę paramą pasienio postams. SPODB dislokavosi Prienų rajone, Pociūnų aerodrome. Desantuojamas būrys buvo rengiamas pagal greito reagavimo programą. Per trumpą laiką turėjo būti pasirengęs vykdyti specialiąsias operacijas: tiesiai iš Pociūnų aerodromo šis padalinys būtų perskraidintas į reikiamą objektą arba šalia jo. Ypatingas dėmesys mokant SPODB buvo skiriamas kovinei savignybei ir parašutiniam rengimui. Kariai mokėsi leisti parašutais į mišką, vandenį, iš

**KAD MOKOMOJO JUNGINIO ORGANIZACINĖS STRUKTŪROS SCHEMA
1991 M. BIRŽELIO 1 D.⁴⁸**

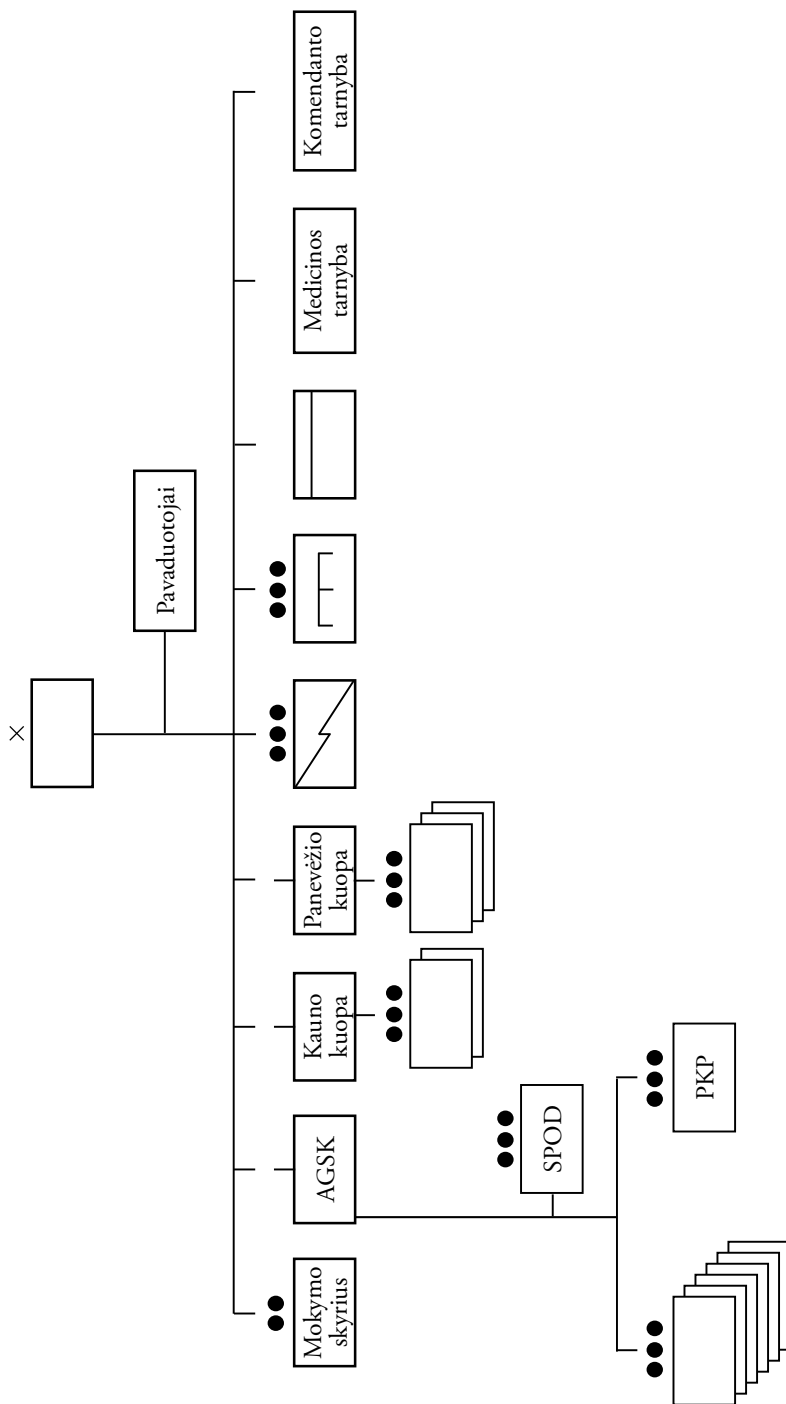

4 Pav.

⁴⁹ Mokomojo junginio organizacinės struktūros schema 1991 m. birželio 1 d. Sudarė autorius.

LR AUKŠČIAUSIOSIOS TARYBOS RŪMŲ APSAUGA

Po sausio įvykių politinė padėtis Lietuvos Respublikoje buvo vis dar įtempta. SSRS reakcinės jėgos bei sovietų kariškiai bet kuriuo metu galėjo panaudoti jėgą ir pradėti AT puolimą. Susiklosčius tokiai įtemptai situacijai, iš pradžių rūmuose visą laiką budėjo savanoriai ir AAK kariai. 1991 m. sausio pabaigoje savanoriai budėjo jau pagal sudarytus budėjimų grafikus iš visų miestų zonų ir rajonų skyrių. 1991 m. vasario 7 d. AT pastato viduje buvo penki postai: I – 16, II – 12, III – 12, IV – 16, V – 9 savanoriai. Nuolatos AT išorės rūmų apsaugą vykdė 16 savanorių⁵⁰, kurie kontroliavo visus įvažiavimus į AT teritoriją ir patruliavo visą parą: 8 registravo visas transporto priemones, įvažiuojančias į AT teritoriją (postas Nr.1), ir 8 savanoriai budėjo AT išorės teritorijoje.

1991 m. vasario pradžioje pradėjo formuotis SKAT štabas. Taigi reikėjo pradėti vykdyti štabo apsaugą, organizuoti jo kovinį aprūpinimą, sudaryti normalias gyvenimo ir tarnybos sąlygas savanoriams, saugantiems AT rūmus, pradėti jų mokymą⁵¹. 1991 m. vasario 15 d. SKAT štabo viršininko įsakymu buvo patvirtinti nauji AT rūmų sargybos postų sąrašai ir SKAT, saugančios AT rūmus, savanorių dienotvarkė. Atsakingu už rūmų sargybos postų darbą buvo paskirtas Vilniaus rinktinės kuopos vadas Vidas Dapšys. Nuo vasario vidurio pradėtas organizuoti savanorių karinis mokymas pagal patvirtintas mokymo programas. Atsakingu už mokymo proceso organizavimą buvo paskirtas SKAT štabo darbuotojas A. Burokas, atsakingu už ginkluotės priežiūrą ir apsaugą – R. Pocius⁵².

1991 m. vasario 22 d. įsteigus Mokomąjį junginį, svarbiausi valstybės objektai buvo saugomi kartu su SKAT savanoriais. Kovo pradžioje buvo stiprinama Aukščiausiosios



Raimondas Taukinaitis (?) 1991 m.

Tarybos rūmų ir Vyriausybės rūmų bei Laisvųjų profsąjungų konfederacijos rūmų (toliau – LPKT) ir KAD būstinės apsauga. Mokomojo junginio vadovybė kartu su Savanoriškosios krašto apsaugos tarnybos štabo viršininku J. Geču organizavo šių strateginių objektų apsaugą.

Aukščiausiosios Tarybos rūmus iš pastato vidaus saugojo AT apsaugos skyrius. Į šį pastatą nebuvo įleidžiami pašaliniai asmenys ar asmenų grupės. Apsaugos skyriaus darbuotojai be

⁵⁰ SKAT štabo viršininko Jono Gečo patvirtinti postų sąrašai. *KASP štabo archyvas*. F. 1. Ap. 1. B. 23. L. 137–141.

⁵¹ SKAT štabo viršininko Jono Gečo įsakymas Nr.2. *KASP štabo archyvas*. F. 1. Ap. 1. B. 1, 2.

⁵² SKAT štabo viršininko Jono Gečo 1991 m. vasario 15 d. įsakymas Nr.37. *KASP štabo archyvas*. F. 1. Ap. 1. B. 3. L. 3–6.

specialių leidimų žmonių į AT rūmus neįleisdavo ir neišleisdavo, visi leidimai buvo derinami su Apsaugos skyriumi. Rūmų teritorijoje buvo draudžiama bet kokia veikla, o leidžiama tik suderinus su rūmų gynybą užtikrinančiomis institucijomis. Per trumpą laiką buvo suorganizuota Mokomajam junginiui pavestų objektų apsauga, įkurti nuolatiniai postai, nustatomas reguliarus periodiškasis radijo ryšys tarp Mokomojo junginio štabo ir Mokomojo junginio saugomų objektų sargybos viršininkų. Vyriausybės rūmai buvo saugomi iš išorės ir vidaus, patruliuojama ištisą parą. Grupė karių buvo laikoma nuolatinėje parengtyje, taip pat Mokomojo junginio štabo darbuotojams buvo organizuojamas nuolatinis budėjimas, apie paros įvykius raštu buvo informuojamas KAD generalinis direktorius⁵³. Junginio kariai patruliavo Vilniuje ir Kaune. Mokomajam junginiui taip pat buvo pavesta saugoti Vilniaus banką.

Nuo 1991 m. kovo vidurio kartu su SKAT pradėta papildomai stiprinti AT rūmų apsauga ir kontrolė. Patrulių skaičius ir maršrutai buvo suderinami su Mokomojo junginio vadu, nes Junginys taip pat vykdė AT išorės rūmų apsaugą ir patruliavo visą parą. SKAT papildomai organizavo nuolatinį prie AT rūmų prieinančių gatvių ir kiemų stebėjimą, rūmų išorės papildomą apšvietimą prožektoriais, ryšį lauko telefonu tarp SKAT štabo ir Mokomojo junginio štabo.

38 Buvo užtikrintas nuolatinis abiejų štabų budinčių karių pasikeitimas informacija. 1991 m. kovo pradžioje buvo sustiprintas nuolatinis radijo eterio klausymasis, visi nugirsti SSRS ginkluotųjų pajėgų kariškių ir kitų tarnybų pokalbiai buvo įrašinėjami. Gavus informacijos, leidžiančios prognozuoti pavojingą situaciją arba agresiją prieš Lietuvos nepriklausomybę, buvo informuojamas KAD direktorius, jam nesant – direktoriaus pavaduotojas ir AT rūmų komendantas bei vicepremjeras⁵⁴.

SKAT savanoriai saugojo ir kontroliavo visus įvažiavimus ir barikadas AT teritorijoje. Patrulių maršrutai buvo sudaryti taip, kad tuo pat metu būtų matomi visi galimi įvažiavimai į AT teritoriją. Patruliai palaikė nuolatinį radijo ryšį su SKAT štabo budėtoju ir postu Nr. 1. Transporto priemonėms sulaikyti buvo paskirtas papildomas patrulis. Nakties metu nustatytais maršrutais patruliavo 8 kariai, iš jų du transporto priemonėms sulaikyti. Naktį du kariai keturis kartus per naktį patikrindavo aplinkinių namų kiemus⁵⁵.

1991 M. BIRŽELIS–RUGPJŪTIS

1991 m. liepos 30 d. A. Butkevičius, siekdamas geriau organizuoti Lietuvos Respublikos valstybinių strateginių objektų apsaugos kontrolę, įpareigojo Mokomojo junginio vadui pateikti KAD generalinio direktoriaus pavaduotojui – KAD štabo viršininkui saugomų valstybinių objektų sąrašus, padalinių sargybos postų išdėstymo schemas, sargybų keitimosi grafikus, priskirti atsakingus už šių objektų apsaugos organizavimą, sudaryti karių,

⁵³ KAD generalinio direktoriaus 1991 03 14 įsakymas Nr. 29. KASP štabo archyvas. F. 1. Ap. 1. B. 1. L. 2, 3, 4.

⁵⁴ Ten pat.

⁵⁵ Kazio Domeikio raportas SKAT štabo viršininkui 1991m. KASP štabo archyvas. F. 1. Ap. 1. B. 11. L. 11.

saugančių LR AT ir Vyriausybės rūmus, sąrašus⁵⁶.

Mokomojo junginio vadas Č. Jezerkas paskyrė atsakingu už Mokomajam junginiui pavestų objektų apsaugos organizavimą Junginio štabo viršininką Virginijų Kirvaitį⁵⁷. Liepos 31 d. buvo parengti ir patvirtinti Mokomojo junginio saugomų strateginių valstybinių objektų sąrašai, patvirtintos postų išdėstymo schemos, postų ir dienos tarnybos instrukcijos bei sargybų keitimosi grafikai, patruliavimo maršrutai. Rugsjūčio viduryje dėl politinės padėties paaštrėjimo Sovietų Sąjungoje ir Lietuvoje Mokomojo junginio GSK vadas Rimantas Baltušis buvo paskirtas atsakingu už Mokomojo junginio saugomų objektų apsaugos kontrolę, ir jam vadas pavedė organizuoti šių strateginių objektų gynybą⁵⁸.

VIDAUS GYNYBA

Kasdieninės nuolatinės kovinės parengties atveju Vyriausybės rūmų apsaugai, Laisvųjų profsajungų konfederacijos rūmų ir KAD būstinės gynybai užtikrinti buvo sudarytos greito reagavimo operatyvinės grupės, susidedančios iš Mokomojo junginio 163 karių. Sustiprinto režimo atveju Laisvųjų profsajungų konfederacijos rūmų ir KAD būstinės gynybai užtikrinti buvo sudaryta ginkluota operatyvinė grupė, kurią sudarė Mokomojo junginio 33 ginkluoti kariai (priedas Nr. 7) (iš policijos buvo gauti 5 vnt. automatų AKSU-74, kiti ginklai – privatūs, dažniausiai Antrojo pasaulinio karo laikų). Papildomai gynybai suformuota minuotojų pionierių grupė ginti jiems patikėtą teritoriją naudojant sprogstamuosius užtaisus. Šių grupių sudėtis buvo derinama kiekvieną vakarą (po vakarinio patikrinimo), taip pat joms skiriamos naujos gynybos užduotys atsižvelgiant į politinę situaciją Lietuvoje. Mokomojo junginio operatyvinių grupių veikimo sektoriuose buvo naudojamas teritorijos kodavimas⁵⁹. KAD tarnybų atsakomybės ribos, veikimo sektoriai ir vieta pavaizduoti priede Nr. 1.

BUDĖJIMAS MOKOMOJO JUNGINIO ŠTABE

Mokomojo junginio štabe buvo organizuojamas nuolatinis budėjimas visą parą. Budėtojais buvo skiriami kariai, einantys būrio vado pareigas (pirmieji kariniai laipsniai buvo suteikti 1991 m. gruodžio pabaigoje). Junginio štabo budinčią pamainą sudarė 8 kariai. Ši nuolatinį postą (NP Nr. 1) sudarė būrio vadas, trys kariai (du pasiuntiniai ir vienas patrulių išvedžiotojas). Poste Nr. 2 (stacionarus radijo mazgas, SRM) nuolatos budėjo du kariai iš ryšininkų būrio. Jų pagrindinė funkcija buvo palaikyti kontrolinį ryšį su Vyriausybės rūmų postu kas trys valandos, o su Junginio kariais, kurie patruliavo AT teritorijoje, – kas 30 min.

⁵⁶ KAD generalinio direktoriaus įsakymas Nr. 109. *KAD generalinio direktoriaus įsakymai*. Lietuvos kariuomenės istorija. Ats. redaktorius ir sudarytojas G. Surgailis. Vilnius: Generolo Jono Žemaičio Lietuvos karo akademija, 2003, p. 156, 157.

⁵⁷ Mokomojo junginio vado 1991 07 31 įsakymas Nr. 128-P „Dėl paskyrimo“.

⁵⁸ Mokomojo junginio vado 1991 08 15 įsakymas Nr. 104-S.

⁵⁹ Mokomojo junginio vado Česlovo Jezerko patvirtintas vidaus gynybos planas 1991 07 31, parengtas štabo viršininko Virginijaus Kirvaitio.



Nuolatinis postas Nr. 3 – teritorijos stebėjimas

Viena iš pagrindinių radijo mazgo funkcijų buvo sovietų karinės technikos kolonų maršrutų radijo ryšio pokalbių klausymas ir ryšio palaikymas su viceministrų vairuotojais, kurie „skraidydavo“ po Vilnių su įvairiomis užduotimis.

Dieną važiuodavo vairuotojas ir ryšininkas, nes vienas karys visada turėjo būti automobilyje ir saugoti įrangą (buvo naudojamos paprasčiausios, bet „neužmušamos“ radijo stotys „Lion – B“), nakties metu ekipažo skaičius didėdavo. Tobulėjant karių igūdžiams ir suderinus kontaktus su Šiaurės miestelio sovietų karių kontingentu, kurie už atitinkamą atlygį galėjo perleisti ką tik nori, atsirado tiems laikams naujos Hi-Fi įrangos – R-123, R-111, R-148 ir kt. Žinoma, įranga buvo gaunama

ne tik iš okupantų, bet ir visais kitais įmanomais kanalais. Labiausiai kariams pravertė žvalgyboje naudotas radijo imtuvas (R-311), kurio techninės galimybės leido klausytis atviru tekstu visų pokalbių (tai taksi, policija, gaisrinė, o palankiu oru – net Baltarusijos kolūkių pirmininkų ir dispečerių pasikeiksnojimų su girtais kombainininkais – tiek daug naujų rusiškų žodžių lietuvių kariai dar niekada nebuvo girdėję). Paaštrėjus situacijai šie ekipažai tapdavo civiliniais „Lietuvos geležinkelių“ ar Elektros tinklų darbuotojais, nes šios organizacijos turėjo savo plačius ryšių tinklus – tai leisdavo tapti nesugaunamais informacijos perdavėjais visoje Lietuvos teritorijoje⁶⁰. Sustiprinto režimo atveju buvo paruoštos operatyviam darbui visos turimos stotys: 2 vnt. R-111, 4 vnt. R-105, 2 vnt. R-108, 1 vnt. R-123, 1 vnt. R-130, 3 vnt. radijo stočių „Transport“⁶¹.

Nuolatinis postas (NP Nr.3) buvo įrengtas Laisvųjų profsajungų konfederacijos rūmų septintajame aukšte, 702 kabinete. Į šį stebėjimo postą skiriami du kariai, kurie turėjo su žiūronais stebėti jiems pavestą AT teritoriją – nuo Pedagoginio instituto ir Lukiškių kalėjimo pusių. Tačiau daugiausia dėmesio buvo skiriama pro AT teritoriją einančiam transporto požeminiam tuneliui. Iš šio posto buvo skaičiuojamos sovietų karinės mašinos bei kolonos. Vidutiniškai per dieną ypatingos situacijos atveju pravažiuodavo apie 100–200 karinių mašinų ir šarvuočių. Ir nakties metu nuolat pro AT judėjo ne tik kariniai sunkvežimiai su žmonėmis, bet ir šarvuočiai. Posto stebėtojai fiksavo karinių mašinų judėjimą, pažymėdami jų numerius, laiką, judėjimo kryptį, registravo stebėjimo posto žurnale⁶². Pastebėję įtartinus veiksmus pranešdavo budinčio būrio vadui (postas Nr. 1). Ypatingos situacijos atveju kariai stebėjo ir aplinkinę teritoriją nuo stogo. Šiame poste R-105 radijo stotimis papildomai

⁶⁰ Pokalbis su buvusiu Mokomojo junginio ryšių būrio ryšininku mjr. Žydrūnu Valiūšaičiu (2011 m.).

⁶¹ Pokalbis su buvusiu Mokomojo junginio ryšių būrio ryšininku plk. ltn. Audriumi Demeniūmi (2011 m.).

⁶² Pokalbis su buvusiu Mokomojo junginio SPOD būrio kariu mjr. Aleksiejumi Gaiževskiu (2011 m.).

buvo sekamas sovietų karių radijo eteris. Tai leido atskleisti jų planus. Buvo žinoma, kada maistą veš iš Šiaurės miestelio į OMON'o bazę, kada vyksta sargybų pasikeitimai. Postų išdėstymas pavaizduotas prieduose Nr. 2 ir Nr. 4 .

VYRIAUSYBĖS RŪMŲ APSAUGA

Mokomojo junginio LR Vyriausybės rūmų apsaugai iš viso buvo paskirta 117 karių⁶³. Sargybos pamainą Vyriausybės rūmuose sudarydavo 16 karių: sargybos viršininkas (būrininkas), sargybos postų išvedžiotojas (skyrininkas) ir dvylika sargybinių. Pirmame aukšte sargybai buvo skirta dvylika karių, du kariai patruliavo ant rūmų stogo – stebėjo prie Vyriausybės rūmų esančią teritoriją. Ypatingas dėmesys buvo kreipiamas į Lukiškių kalėjimo ir kitus aplinkinius pastatus. Tuo pačiu metu Vyriausybės rūmų viduje buvo policijos postas. Sargybos viršininkas apie sargybos pasikeitimą, sargybinių skaičių informuodavo policijos posto vyresnįjį policininką ir su juo derindavo bendrus rūmų apsaugos veiksmus.

Sargybos viršininkas palaikė radijo ryšį pagal nustatytą grafiką su poste Nr. 2 budinčiu radistu ir su rūmų apsaugos postais. Ypatingos situacijos atveju radijo ryšį turėdavo pal-



Gytautas Čepukas sargybos viršininko patalpose LR Vyriausybės rūmuose. (2011 m. mjr.)

aiškyti kas 15 min. ir išstatyti papildomą postą ant stogo. Posto sargybinis „Stogas“ stebėjo Vyriausybės rūmų vidinį kiemą. Sargybos pamainos Vyriausybės rūmuose pagal patvirtintus grafikus keisdavosi 20.00 val. Apie pasikeitimą abiejų sargybų viršininkai raportuodavo kuopos vadui, kuopos vado pavaduotojui, o jiems nesant – budinčiam būrio vadui (postas Nr. 1)⁶⁴.

Vyriausybės rūmų užpuolimo atveju turimomis priemonėmis rūmus⁶⁵ turėjo ginti sargybos pamaina: pirmame aukšte 5 kariai su sportiniais mažo kalibro šautuvais ir keletas policininkų. Visi kiti likusieji kariai nuo Vyriausybės rūmų stogo turėjo neleisti sovietų

⁶³ Asmenų, paskirtų į Vyriausybės rūmų apsaugą, sąrašas. Patvirtintas 1991 07 31 Mokomojo junginio vado Česlovo Jezersko. Parengtas Mokomojo junginio štabo viršininko Virginijaus Kirvaičio.

⁶⁴ 1991 m. liepos mėn. Mokomojo junginio štabo viršininko Virginijaus Kirvaičio parengta instrukcija „Postų išdėstymas Vyriausybės rūmuose, sargybos organizavimas“.

⁶⁵ Ginkluotos priemonės: mažo kalibro sportiniai šautuvai, „Molotovo kokteiliai“, perdarytos POMZ-2 mokomosios minos (iš karo laikų artilerijos sviedinių ir minosvaidžio minų išlydytas trotilas buvo supilamas į ruošiamą miną, kurios viduryje buvo detonatorius ir atitinkamo ilgio padegamoji virvutė. Uždegus degiklį, mina buvo metama į numatytą taikinį, kuri nuo smūgio detonuodavo ir sprogdavo (autoriaus komentaras).

kariams prasiveržti pro rūmų centrinės ir vidinės kiemo perėjas, mėtant į juos POMZ-2 minas. Karinės mašinos ir šarvuočiai turėjo būti naikinami „Molotovo kokteiliais“⁶⁶. Kariai turėjo išsilaikyti, kol atvyks pastiprinimas – Mokomojo junginio ginkluota operatyvinė grupė bei kiti padaliniai. Tačiau reikia pažymėti, kad visų Lietuvos karių savanorių tuo metu pagrindinis ginklas buvo drąsa, ryžtas ir kario pareiga apginti savo Tėvynę ir jos Nepriklausomybę.

Postų išdėstymas Vyriausybės rūmuose, patruliavimo maršrutas, sargybos patalpos pa-vaizduotos prieduose Nr. 3, 5, 6.

PATRULIAVIMAS AT TERITORIJOJE

Mokomojo junginio kariai patruliavo AT teritorijoje ir apie visus viešosios tvarkos pažeidimus ir pastebėtus įtartinus asmenis pranešdavo budintiems Nepriklausomybės aikštėje policininkams ir postui Nr. 1. Daugiausia dėmesio patruliuojantys kariai turėjo atkreipti į Junginio gyvenamąsias patalpas, esančias Laisvųjų profsajungų konfederacijos rūmų pirmajame aukšte. Patruliai turėjo palaikyti radijo ryšį su radijo mazgo budinčiu radistu kas 30 min. Patrulį užpuolus jis turėjo teisę panaudoti specialiąsias priemones.

Esant nuolatinei kovinei parengčiai patruliavimas buvo vykdomas iš dviejų postų (vienas postas – du patruliai). Keitimasis vyko kas 4 val. Postai ryšiui palaikyti turėjo radijo stotis „Transport“ ir R-148. Kiekvienas patrulis su savimi turėjo po vieną signalinę raketą ir buvo aprūpintas specialiosiomis priemonėmis. Agresijos ar užpuolimo atveju patrulis turėjo signalizuoti raketa. Nakties metu patruliuojančiųjų sargybinių apranga buvo civilinė. Esant sustiprintam režimui papildomai buvo skiriami trys (Nr. 12, 13, 14) patruliniai postai. Iš viso šiuose postuose budėjo 12 karių, suskirstytų į dvi pamainas nuo 20 val. iki 7 val. Patruliavimo maršrutas ir patruliniai postai nurodyti priede Nr. 1.

DISLOKACIJA, MAITINIMAS

1991 m. sausio mėn. 2-oje pusėje Atskiroji apsaugos kuopa įsikūrė AT ir Laisvųjų profsajungų konfederacijos rūmuose. Patalpos nepritaikytos gyvenimui ir rūmų gynbai, nebuvo mokymo priemonių. Pradėjus sparčiai didėti kuopos karių skaičiui, reikėjo vis naujų patalpų. 1991 m. vasario 27 d., atsižvelgus į sudėtingas AT rūmų gynėjų gyvenimo sąlygas, AT prezidiumas į pareigojo Laisvųjų profsajungų konfederacijos tarybą perduoti AT rūmų gynėjams pirmąjį, antrąjį ir trečiąjį rūmų aukštus. Čia buvo įrengtos mokomosios ir gyvenamosios patalpos⁶⁷.

Mokomasis junginys įsikūrė pirmajame aukšte, taip pat keletas patalpų buvo skirta

⁶⁶ Dalis „Molotovo kokteilių“ buvo pagaminta vieno instituto studentų, t.y. butelių kamščiai išmirkyti spec. cheminiame tirpale, kuris dūžtant buteliui užsidegdamas (autoriaus komentaras).

⁶⁷ LR Aukščiausiosios Tarybos prezidiumo 1991 m. vasario 27 d. nutarimas Nr. I – 1100 „Dėl Lietuvos Respublikos Aukščiausiosios Tarybos gynėjų patalpų“. Vilnius, *KASP štabo archyvas*. Laikino saugojimo dokumentai.



Mokomojo junginio kariai pietauja kavinėje „Neris“

antrajame ir trečiajame aukšte. Mokomojo junginio pirmojo aukšto patalpų išdėstymas pa-vaizduotas priede Nr. 4.

Mokomojo junginio ir SKAT savanoriams, saugantiems AT rūmus, maitinimas buvo organizuojamas Laisvųjų profsajungų konfederacijos rūmų kavinėje „Neris“, antrajame aukšte. Kariai buvo maitinami tris kartus per dieną pagal talonus pusryčiams, pietums ir vakarienei. 1991 m.

gegužės mėnesį vienam kariui dienai buvo skirta 4,5 rb. Maitinimo kaina priklausė nuo rublio kurso ir infliacijos.

DALYVAVIMAS VISUOMENINIUOSE RENGINIUOSE

Apsaugos kuopos kariai dalyvavo Lietuvai reikšminguose visuomeniniuose renginiuose. Antai jau 1990 m. lapkričio 23 d. Kaune Vytauto Didžiojo karo muziejaus sodelyje formuojamos AAK ir KAD kariai dalyvavo 1920 m. Giedraičių kautynėse žuvusio nežinomo



Nežinomo lietuvių kario palaikų perlaidojimo ceremonija. Kaunas, Vytauto Didžiojo karo muziejaus sodelis. Vilniaus kuopa – iš kairės, Kauno kuopa – iš dešinės. 1990 m. lapkričio 23 d.



Kaunas, lapkričio 23 d. Karo muziejaus sodelyje

lietuvio kario palaikų perlaidojimo ceremonijoje. Šia proga buvo suformuota garbės sargybos kolona iš dviejų būrių. Pirmojo būrio kariams, atvykusiems iš Vilniaus, vadovavo Liu-

tauras Paužuolis, antrajam būriui iš Kauno – Vitalijus Straleckas. Šešių karių garbės sargybai buvo išduoti karabinai ir po tris tuščius šovinius. Garbės sargybos saljutui vadovavo R. Baltušis.

Žuvusio nežinomo lietuvio kario palaikai buvo pašarvoti Kauno arkikatedroje bazilikoje. Po šv. Mišių garbės sargybos kolona, lydima daugia-



Kauno kuopa Juozo Urbšio laidotuvėse. Pirmoje gretoje: Stasys Vaštakas ir Virginijus Kisielius, antroje: Artūnas Katilius, Rolandas Poška ir Remigijus Daugėla

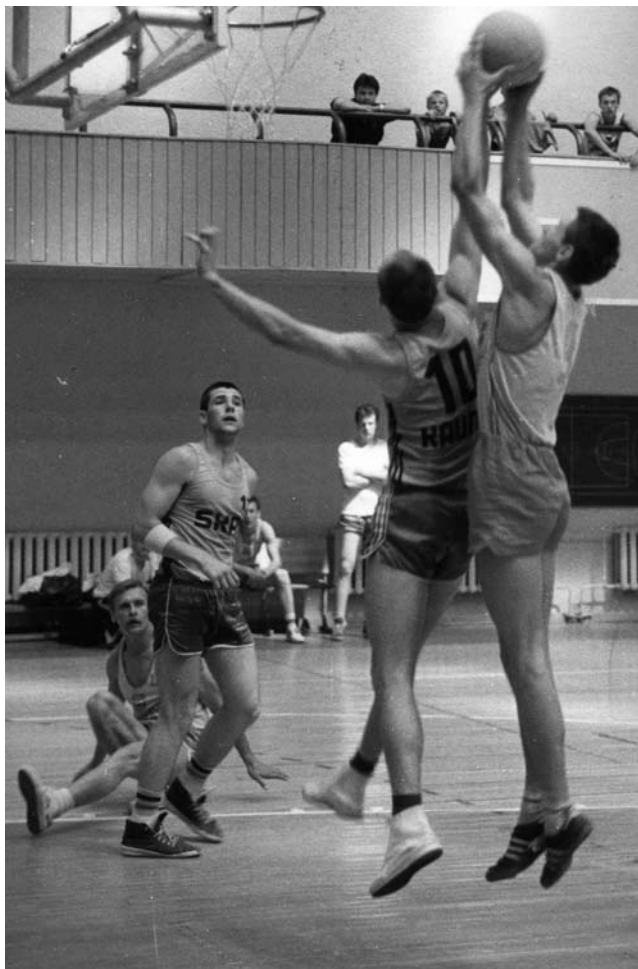

Kauno kuopa. Priekyje – Rytis Grėbliauskas

krepšinio, futbolo, kovinės savigynos, šaudymo ir virvės traukimo varžybose. Moko-
mojo junginio Kauno kuopos kariai šiose žaidynėse atstovavo Kauno savanorių rinkti-
nei, dalyvavo krepšinio, futbolo ir kovinės savigynos komandose. Ypač gerai sekėsi
krepšininkams ir kovinės savigynos atstovams, kurie iškovojo pirmąsias vietas, o futbo-
lo komanda, perėjusi atrankos etapą, papuolė į finalinį etapą ir liko ketvirta. Geriau-
siai pasirodė Kauno savanoriai ir jie tapo I savanorių sporto žaidynių nugalėtojais, antra
liko Alytaus rinktinė, o treči – Panevėžio savanoriai.

1991 m. liepos 27 – rugpjūčio 4 dienomis Kauno kuopos kariai kartu su SKAT sava-
noriais atliko apsaugos funkcijas IV pasaulio lietuvių sporto žaidynėse, kurios pirmą kartą
vyko Lietuvoje. Jose dalyvavo neprofesionaliojo sporto atstovai – visų pasaulio žemynų
sportininkai ir treneriai iš 15 šalių. Jie varžėsi 24 sporto šakose.

tūkstantinės žmonių procesi-
jos, palaikęs palydėjo į Karo
muziejaus sodelį. KAD kariai
iškilmingai prisiekė ginti savo
šalies nepriklausomybę. Kuopai
buvo įteikta atkurtos Lietuvos
kariuomenės kovinė vėliava,
kuri vėliau tapo oficialia MPB
„Geležinis Vilkas“ vėliava. Tame
pačiame renginyje Kaune įvyko
pirmasis po pusės šimtmečio
okupacijos Lietuvos karių para-
das ir karių priesaika⁶⁸.

1991 m. gegužės 1 d. Moko-
mojo junginio Kauno kuopos
kariai stovėjo garbės sargyboje
prie buvusio nepriklausomos
Lietuvos Respublikos užsienio
reikalų ministro Juozo Urbšio
karsto Vytauto Didžiojo karo
muziejuje per jo laidotuves.

1991 m. liepos 6 d. Vil-
niuje Vingio parke surengtos
I savanorių sporto žaidynės,
kuriose dalyvavo visos SKAT
rinktinės. Savanoriai varžėsi

⁶⁸ Pokalbis su ats. kpt. Liutauru Paužoliu (2011 m.).

VEIKSMAI PUČO METU (1991 M. RUGPJŪTIS)



Marius Šmitas ir Pranas Kasteckas. 1991 m. pučas



Centre stovi J. Barškietis prie išardytos vokiškos aviacinės bombos

1991 m. rugpjūčio pučo dienomis sovietinė kariuomenė Vilniuje ir kitose šalies vietose jėga užėmė svarbiausius šalies objektus (ryšių centrus, televizijos retransliacijos bokštus, telefono stotis). Vilnius buvo apsuptas sovietų kariuomenės, visi keliai buvo užblokuoti. Sovietų kariai budėjo postuose, buvo tikrinamos transporto priemonės ir žmonės.

Rugpjūčio 19 d. susirinko Laikinoji gynybos vadovybė aptarti susidariusios padėties ir savo būsimų veiksmų. Vienbalsiai nuspręsta laikytis anksčiau priimtų nuostatų: ginti numatytus objektus, į jų sąrašą įtraukti ir Vidaus reikalų ministerijos pastatą⁶⁹.

Susiklosčius ypatingai politinei situacijai, KAD generalinis direktorius A. Butkevičius Savanoriškajai krašto apsaugos tarnybai, KAD Mokomajam junginiui, Pasienio apsaugos tarnybai įsakė ginklu ginti LR AT ir Vyriausybės rūmus. SSRS ginkluotosioms pajėgoms užėmus šiuos pastatus, tuo pačiu įsakymu KAS darbuotojai buvo įpareigoti organizuoti ir vykdyti pilietinio pasipriešinimo akcijas visoje Lietuvos Respublikos teritorijoje taikant nesmurtinio pasipriešinimo metodiką⁷⁰.

KAD kariai Aukščiausiosios Tarybos rūmus gana greitai parengė gynybai. Įsteigti nauji kontrolės ir leidimų postai, kiemo kontrolės punktas, buvo paskirti budėtojai KAD rūmų pirmajame ir šeštajame

⁶⁹ Surgailis G. Krašto apsaugos departamentas ir jo veikla 1990–1991 m. *Karo archyvas*, t. XIX. Vilnius: Lietuvos karo akademija, 2004, p. 458.

⁷⁰ KAD generalinio direktoriaus 1991 08 19 įsakymas Nr. 160. *KAD generalinio direktoriaus įsakymai. Lietuvos kariuomenės istorija*. Ats. redaktorius ir sudarytojas G. Surgailis. Vilnius: Generolo Jono Žemaičio Lietuvos karo akademija 2003, p. 182–183.

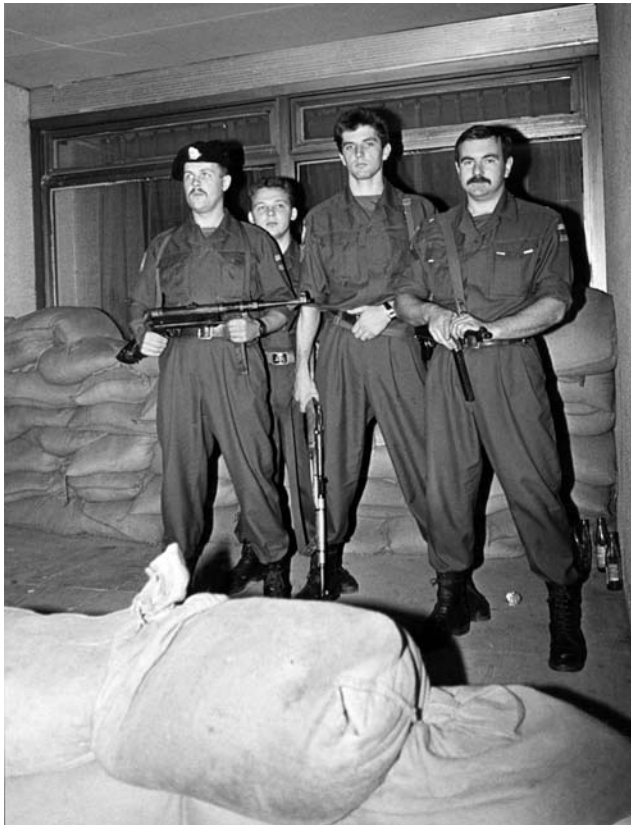

1991 m. rugpjūtis. AT. Iš kairės: A. Stonkus, Ž. Svirnelis, D. Katinas, R. Gvazdauskas.

– lauko viduryje, trečiasis – prie požeminio tunelio (šiuo metu „Vilniaus vartų“ komplekso vietoje), ketvirtasis – prie III profsajungų rūmų. Šiems užtaisams panaudota



Iš kairės Dainius Skėraitis, Audrius Stonkus

aukštuose, sutvirtinti seni ir įrengti nauji kontrolės punktai.

Per trumpą laiką organizuota svarbiausių objektų – Šiaurės miestelio, OMON'o būstinės ir sovietų kariuomenės veiksmų stebėjimas. Ypač sustiprintos LR Aukščiausiosios Tarybos ir Vyriausybės rūmų prieigos.

Užminuotas AT rūmų teritorijoje esantis laukas tarp iškasto prieštankinio griovio ir abiejų gatvių (6 minos), pastatyti 4 koviniai užtaisai. Dieną priešui suklaidinti buvo vykdomas imitacinis, o nakties metu – kovinis minavimas. Minos buvo prijungtos prie magistralinės laidų linijos, kuri buvo įrengta ant AT stogo (valdymo postas). Pirmasis užtaisas įrengtas lauko pradžioje prie kontrolės posto Nr.1, ant-

apie 100 kg trotilo, taip pat 7 vnt. 152 mm ir 21 vnt. 76 mm artilerijos sviedinių. Už tų užtaisų link AT pastato buvo išdėstytos prieštankinės mokomosios ir inžinerinės imitacinės minos, o už jų – prieštankinės kovinės minos. Sprogstamieji skeveldriniai užtaisai buvo parengti sprogdinti elektroniniu nuotoliniu būdu. Valdymas – nuo AT

AUKŠČIAUSIOSIOS TARYBOS TERITORIJOS UŽMINAVIMO SCHEMA
PUČO METU (1991 M. RUGPJŪTIS)

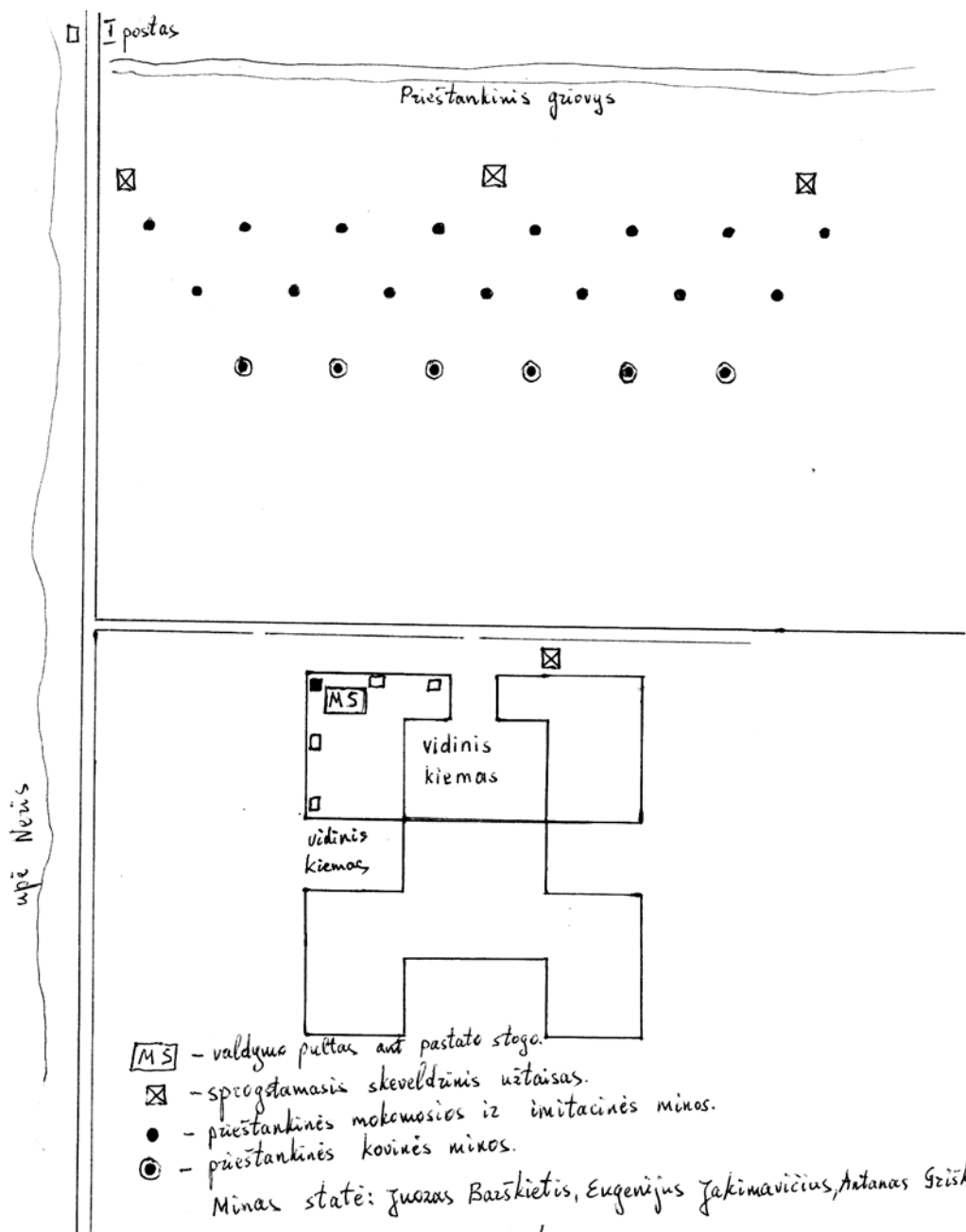

- MS - valdybos pultas ant pastato stogo.
- ☒ - sprogdinamasis skeveldrinis užtaisas.
- - prieštankinės mokomosios iz imitacinės minos.
- ⊙ - prieštankinės kovinės minos.

Minas statė: Juozas Baršketis, Eugenijus Jakimavičius, Antanas Griška
1991 m. rugpjūčio 19 d.

Vilnius, 2011 rugsejo 13 d.
Blaumė

- - gynybos postai (tik inžineriniai)
- - snaiperis (mokom. junginys)



Minų laukas 1991 m.

stogo. AT rūmų užėmimo atveju ir pasitraukus paskutiniams gynėjams, pastatas turėjo būti susprogdintas. Šiam tikslui buvo numatyta panaudoti dvi po 200 kg ir vieną 80 kg aviacijos bombas. J. Barškietis (inžinerinio būrio vadas) teigė, kad 1991 m. metų rugpjūčio pučo metu parlamente turėta tiek sprogmenų, kad jų būtų užtekę visam Seimui paversti griuvėsiais. Pasibaigus pučui didžioji dalis sprogmenų buvo išminuota,⁷¹ palikta tik dvidešimt vienas 76 mm artilerijos sviedinys. Šie sprogmenys išminuoti 1991 m. spalio



Pučas. 1991 m. rugpjūtis

15 d. ir sunaikinti Trakų rajone Laičių karjere⁷².

AT rūmų gynybos planas keitėsi daug kartų pagal susidariusią situaciją. Gynyba buvo numatyta kelių žiedų. Viena karių grupė turėjo gintis rūmų viduje, antroji – sovietinei kariuomenei pradėjus puolimą prieš Aukščiausiąją Tarybą (ji tada turėjo užpulti priešą

⁷¹ Pokalbis su dim. kpt. Juozu Barškietiu (2011 m.)

⁷² Aptiktų spogstamųjų užtaisų apskaita. MPB „Geležinis Vilkas“ archyvas. F.1. Ap. 1. B. 7. L. 1.



Nuotraukoje matyti Mokomojo junginio karių skiriamieji ženklai, ekipuotė, antsiuvai. Sėdi kuopos vadas Rimantas Baltušis, Rimas Gvazdauskas, Gintaras Kastickas. 1991 m. pučo metu

50



Pučas baigėsi. 1991 m. rugpjūtis

iš užnugario), trečioji – prasidėjus AT šturmui, turėjo pulti Šiaurės miestelyje dislokuotą sovietų kariuomenės Vilniaus įgulą. AT rūmų gynybos planas buvo parengtas, žmonės suskirstyti į grupes. Reikia pripažinti, kad stigo koordinacijos tarp KAD padalinių, nors ir buvo koordinacinis štabas. Kai kurie padalinių vadai turėjo savų AT rūmų gynybos sumanymų, todėl sąveika tarp KAD padalinių nebuvo visai ideali.⁷³

Mokomasis junginys saugojo KAD būstinę ir LPKT rūmus. Kaip teigė Č. Jezerskas, „sutvirtinome savąjį „fronto ruožą“, sustiprinome budėjimą ir patruliavimą. Visi – ginkluoti ir beginkliai – turėjo konkrečias užduotis, kiekvienas žinojo savo vietą galimo priešų puolimo metu“⁷⁴.

Maskvoje žlugus pučui, situacija pasikeitė. Sovietų kariškiai buvo rimtai susirūpinę ir sutrikę,

⁷³ Žukas J. V. Kiekvienas Lietuvos kariuomenės raidos etapas svarbus ir reikšmingas // Krašto apsauga, Nr. 8 (183), 2011-04-23–2011-05-07, p. 18.

⁷⁴ Rugpjūčio dienos ir naktys // Karys, 1991, Nr.10, p. 2.



KGB rūmuose po pučo. 1991 m.



Artūro Sakalausko laidotuvėse Alvidas Krivickas ir Gintaras Jurčiukonis

linę sutikti ir vykdyti Lietuvos valdžios nurodymus. Lietuvos pučistai, kuriuos saugojo sovietų kariškiai, užsidarė LKP Centro komiteto rūmuose ir pradėjo deginti dokumentus. Naktį šarvuočiais jie skubiai buvo išgabenti į Šiaurės miestelį. Kurį laiką ten buvo prisiglaudę, po to pradėjo bėgti iš Lietuvos⁷⁵.

Tuo metu KAD skubiai ėmėsi perimti visos Lietuvos teritorinę kontrolę. Mokomasis junginys vadovybės nurodymu greitai atsiėmė Sovietų Sąjungos kariuomenės užimtus strateginius objektus: OMON'o bazę, KGB būstinę Vilniuje ir kt. SKAT savanoriai operatyviai užėmė svarbiausius šalies objektus kituose Lietuvos miestuose. Prano Kastecko vadovaujamas Specialios paskirties oro desanto būrys ir iš AGSK suformuota ginkluota karių grupė perėmė KGB rūmus Vilniuje. Po savaitės rūmus pradėjo saugoti AGSK kariai, vadovaujami R. Baltušio.⁷⁶

Iš Atskirosios garbės sargybos kuopos taip pat buvo suformuota ginkluota karių grupė, kuri užėmė OMON'o bazę Valakampiuose (šiuo metu ten yra Romerio universiteto filialas). Šturmuoti jos nereikėjo: ji į Lietuvos karių rankas perėjo be šūvio – OMON'o smogikai jau buvo pasitraukę į Šiaurės miestelį. Per trumpą laiką buvo suorganizuota bazės apsauga, išstatyti postai. Rugsėjo 24–27 d. Junginio kariai budėjo OMON'o bazėje. Budėjimo metu IV būrio vadas Šarūnas Užsienis kartu su savo kariais sulaukė du sovietų kariškius civiliniais drabužiais (tai buvo papulkininkis ir vyresnysis leitenantas) ir juos perdavė policininkams⁷⁷. Mokomojo junginio kariai taip pat saugojo ir kitus iš sovietų perimtus pastatus.

⁷⁵ Landsbergis V. Nauji dokumentai apie Sausio 13-ąją. Vilnius: BĮ UAB „Baltijos kopija“, 2003, p. 292.

⁷⁶ Pokalbis su mjr. Pranu Kastecku (2011 m.).

⁷⁷ Pokalbis su plk. lt. Gintaru Vidzicku (2011 m.).

III. GREITOJO REAGAVIMO BRIGADOS SUKŪRIMAS

1. MOKOMOJO JUNGINIO PERTVARKYMAS Į GREITOJO REAGAVIMO BRIGADĄ

1991 m. rudenį pasikeitus politinei situacijai Maskvoje Lietuvos padėtis pagerėjo – SSRS ginkluotosios pajėgos nesikišo į valstybės vidaus reikalus. Lietuvai reikėjo išspręsti platų ratą nacionalinio saugumo klausimų – kuo greičiau pasiekti, kad būtų išvesta okupacinė kariuomenė, ir pradėti sparčiai vystyti savąsias ginkluotąsias pajėgas. Akivaizdu, jog Mokomasis junginys savo svarbiausias funkcijas atliko: organizavo ir vykdė valstybinių objektų apsaugą (AT, Vyriausybės, Laisvųjų profsąjungų konfederacijos rūmų, KAD būstinės), padėjo stiprinti LR sienos apsaugą, reagavo į galimas konfliktines situacijas ir sovietinės armijos provokacijas, parengė pirmajam naujokų šaukimui būrių ir skyrių vadus.

Buvo išspręstas Mokomojo junginio apginklavimo klausimas. Po pučo iš buvusio KGB buvo perimti pirmieji lengvieji ginklai (automatai) ir šaudmenys.¹ Rugsėjo mėnesį Mokomasis junginys pradėjo saugoti perimtus iš sovietinės kariuomenės objektus.

Nuo spalio vidurio pradėta stiprinti krašto gynybos sistema. Svarbiausia užduotis – Mokomojo junginio perorganizavimas į Greitojo reagavimo brigadą. 1991 m. spalio 15 d. ir buvo pradėta formuoti ši brigada su štabu Vilniuje. Dalinį turėjo sudaryti brigados vadovybė, štabas, vienas greitojo reagavimo batalionas, aptarnavimo bei aprūpinimo padalinių pradmenys – iš viso 880 karių.² Tačiau pagrindinė užduotis – į dalinį priimti ir parengti pirmuosius pašauktus Lietuvos tikrosios karo tarnybos karius.

1991 m. lapkričio 14 d. Mokomasis junginys performuojamas į Greitojo reagavimo brigadą.³ Dalinio vado paskiriamas Česlovas Jezerskas, o štabo viršininku – Valdas Tutkus.

2. GREITOJO REAGAVIMO BRIGADOS DISLOKACIJA IR ORGANIZACINĖ STRUKTŪRA

Greitojo reagavimo brigados dislokacijos vieta buvo tiesiogiai susijusi su funkcijomis, kurias padalinys turėjo vykdyti karo ar kitos krizės atveju. Brigada turėjo ginti Lietuvos sostinę, jai numatyta krašto gynyba ir plataus spektro operacijos Lietuvos teritorijoje: valstybinių strateginių objektų apsauga bendradarbiaujant su SKAT, policija ir

¹ KAD generalinio direktoriaus 1991 09 23 įsakymas Nr. 206. *KAD generalinio direktoriaus įsakymai*. Lietuvos kariuomenės istorija. Ats. redaktorius ir sudarytojas G. Surgailis. Vilnius, Generolo Jono Žemaičio Lietuvos karo akademija, 2003, p. 214.

² KAD generalinio direktoriaus 1991 10 15 įsakymas Nr. 231 „Dėl greito reagavimo brigados pagrindo formavimo.“ *MPB „Geležinis Vilkas“ archyvas*. F. 1. Ap. 1. B. 25. L. 1.

³ KAD generalinio direktoriaus 1991 10 15 įsakymas Nr. 231 „Dėl Mokomojo junginio formavimo.“ *KAA prie KAM*. F. 2. Ap. 1. B. 1. L. 100.



Greitojo reagavimo brigados kariai su pirmosiomis kamufliažinėmis uniformomis

pasieniečiais, taip pat sovietinės armijos provokacijų neutralizavimas, kariuomenės dislokacijos vietų, oro uostų teritorijų, geležinkelio stočių, pagrindinių kelių kontroliavimas.⁴ Dalinys buvo dislokuotas Vilniaus mieste, Kapsų g. 44. Tai 3 ir 4 aukštų pastatas, bendras naudingas plotas – 9555 m²: 1000 vietų miegamosios patalpos, administracinė dalis, 100 vietų valgykla, požeminės patalpos, kuriose buvo šaudykla, medicinos punktas, 300 vietų aktų salė, sporto salė, garažai (10 vietų), sporto ir rikiuotės aikštelės, taip pat teritorija aplink pastatą (buvęs respublikinis jaunuolių šaukimo punktas).⁵

1991 m. spalio 3 d. įkūrus Krašto apsaugos ministeriją, o spalio 10 d. paskyrus krašto apsaugos ministru A. Butkevičių, ir toliau buvo kuriama Lietuvos gynybinė sistema. 1991 m. lapkričio 13 d. krašto apsaugos ministras patvirtino Greitojo reagavimo brigados etatų sąrašus⁶. Nauja struktūra ir etatai didino dalinio kovines galimybes. Tačiau labai trūko karininkų ir puskarininkų, turinčių specialų karinį parengimą. Iš viso brigadoje buvo numatyta 1300 pareigybių, tačiau realiai daugelis etatų 1991 metais liko neužpildyti.

LR Vyriausybės nutarimu 1991 m. spalio 10 d. buvo paskelbtas 1972 m. gimusių naujokų ir kitų vyresnio amžiaus piliečių, kurie privalėjo atlikti tikrąją krašto apsaugos tarnybą, šaukimas. Spalio 27 d. pirmųjų pašauktų naujokų iš viso buvo 248 žmonės. Jie nukreipti į suformuotas kuopas ir apmokyti. Jaunieji kariai davė priesaiką 1991 m.

⁴ Pokalbis su ats. brg. gen. Česlovu Jezersku (2011 m.).

⁵ MPB „Geležinis Vilkas“. Metraštis.

⁶ 1991 11 13 Greito reagavimo brigados etatų sąrašas, patvirtintas A. Butkevičiaus. MPB „Geležinis Vilkas“ archyvas.

gruodžio 29 d.⁷

1991 m. lapkričio mėnesiais Greitojo reagavimo brigadą sudarė vadovybė, štabas, keturios kuopos Vilniuje: 1-oji (buvę Mokomojo junginio vyrai) – kuopos vadas Rimantas Baltušis; 2-oji (šauktiniai) – vadas Pranas Kasteckas; 3-ioji (šauktiniai) – vadas Kęstutis Bepirštis, GSK (šauktiniai) – vadas Liutauras Kavaliūnas, ir dvi kuopos – viena Kaune (vadas – Brigados vado pavaduotojas – Jonas Vytautas Žukas), o antra Panevėžyje (vadas – Brigados vado pavaduotojas Algis Vaičeliūnas), finansų, aptarnavimo ir medicinos tarnybos, komendantinis, inžinerinis ir autotransporto būriai, ryšių mazgas, orkestras.⁸

1991 m. rugsėjo 1 d. Mokomojo junginio vado Č. Jezersko įsakymu (įsakymas neišlikęs) Jurbarko buvo sukurtas greitojo reagavimo būrys, kuriam vadovavo Česlovas. Šlėgaitis. Pirmoji kovinė Jurbarko greitojo reagavimo būrio užduotis – KGB rūmų apsauga Vilniuje. 1991 metų pabaigoje prie Jurbarko greitojo reagavimo būrio buvo prijungtas atskiras Raseinių greitojo reagavimo būrys. Susijungus šiems būriams, įkurta Jurbarko greitojo reagavimo kuopa, kurios vadu buvo paskirtas Č. Šlėgaitis. Būrių vadais paskirti Kęstutis Sutkus ir Viktoras Stanevičius. Nuo gruodžio 1 d. Jurbarko greitojo reagavimo kuopa įėjo į Greitojo reagavimo brigados Kauno motodesantinio bataliono sudėtį. Kuopos dislokacijos vieta – Jurbarko komendantūra (adresas: Ugniagesių g. 1, Jurbarkas).⁹

Lapkričio mėnesio Greitojo reagavimo brigados vadovybės sudėtis:

- Brigados vadas – Česlovas Jezerskas
- Brigados štabo viršininkas – Valdas Tutkus
- Brigados vado pavaduotojas – Algis Vaičeliūnas
- Brigados vado pavaduotojas – Jonas Vytautas Žukas.

Brigadoje tarnavo kariai, kurie užėmė karininkų, puskarininkų bei eilinių pareigas, taip pat darbuotojai civiliai:

Vilnius: karininkai	27
puskarininkiai	26
šauliai	172
<u>tarnautojai</u>	<u>44</u>
Iš viso:	269
Kaunas: karininkai	4
puskarininkiai	9
šauliai	45
<u>tarnautojai</u>	<u>-</u>
Iš viso:	58
Panevėžys: karininkai	16
<u>puskarininkiai</u>	<u>31</u>

⁷ Pokalbis su vrš. Viliumi Januševičiumi (2011 m.)

⁸ Pokalbis su plk. lt. Gintaru Vidzicku (2011 m.)

⁹ Lietuvos didžiojo kunigaikščio Kęstučio motorizuotųjų pėstininkų bataliono metraštis. I tomas.

šauliai	28
<u>tarnautojai</u>	<u>2</u>
Iš viso:	75
Jurbarkas: karininkai	2
puskarininkiai	5
šauliai	26
<u>tarnautojai</u>	<u>-</u>
Iš viso:	33

Greitojo reagavimo brigadoje buvo 47 muzikantai ir 12 parašiutininkų.

3. GREITOJO REAGAVIMO BRIGADOS KARIŲ SUDĖTIS (GRUODŽIO 1 D.)

1991 m. gruodžio 1 d. Greitojo reagavimo rinktinės vado Č. Jezersko įsakymu (rinktinės pavadinimas gyvavo labai trumpai – aut.) Mokomojo junginio padaliniai savo struktūra buvo prilyginti batalionams, o kariai paskirti į laikinai einančius pareigas¹⁰. Taigi brigadą sudarė 661 karys, buvo suformuoti trys batalionai: Vilniuje, Kaune, Panevėžyje. Greitojo reagavimo brigados sudėtis:

- Brigados vadas Česlovas Jezerskas
- Brigados štabo viršininkas Valdas Tutkus
- Brigados vado pavaduotojas užnugariui – Viktoras Aleksandravičius
- Brigados vado adjutantas – Marius Šmitas
- Kovinio parengimo skyriaus viršininkas – Zigmas Polinauskas
- Kovinio parengimo skyriaus vyr. karininkas – Balys Žilanas
- Rikiuotės ir kadru skyriaus viršininkas – Virginijus Kirvaitis
- Rikiuotės ir kadru skyriaus viršininko pavaduotojas kadrams – Audronius Beišys
- Rikiuotės ir kadru skyriaus karininkas – Saulius Jusevičius
- Rikiuotės ir kadru skyriaus karininkas – Jeronimas Liveikis
- Rikiuotės ir kadru skyriaus raštvedys – Algirdas Abravičius
- Mokymo skyriaus vyr. dėstytojas – Mindaugas Abravičius
- Žvalgybos tarnybos viršininko pavaduotojas – Rimas Litvinas
- Ryšių tarnybos viršininkas – Valdas Šiaučiulis
- Spec. skyriaus viršininkas – Rimas Gvazdauskas
- Aptarnavimo tarnybos viršininkas – Antanas Sirtautas
- Ginklų tarnybos viršininkas – Audrius Stonkus
- Finansų tarnybos viršininkas – Algis Mateika

Iš viso brigados štabas – 18 karių

¹⁰ Greito reagavimo rinktinės vado Česlovo Jezersko 199112 01 įsakymas Nr. 4. MPB „Geležinis Vilkas“ archyvas. F. 1. Ap. 1. B. 2. L. 4–23.

Medicinos tarnyba

Medicinos tarnybos viršininkas – Kazimieras Mickevičius

Iš viso medicinos tarnyboje – 4 kariai

Komendantinis būrys

Komendantas (būrio vadas) – Artūras Surgailis

Komendantinio būrio būrininkas – Kęstutis Treigys

Komendantinio būrio skyrininkas – Gytautas Čepukas

Ryšių būrys

Ryšių būrio vadas – Paulius Sokolovas

Iš viso ryšių būryje – 19 karių.

Inžinerinė kuopa

Inžinerinės kuopos vadas – Juozas Barškietis

Būrio vadas – Dainius Skėraitis

Iš viso inžinerinėje kuopoje – 4 kariai

Autokuopa

Autokuopos vadas – Juozas Simonavičius

Autokuopos būrio vadas – Ričardas Kaulius

Iš viso autokuopoje – 8 kariai

Garbės sargybos kuopa

Kuopos vadas – Liutauras Kavaliūnas

Kuopos vado pavaduotojas – Tadas Durgolcas

Garbės sargybos kuopą sudarė 4 būriai (būrių numeriai neįvardinti)

Būrininkas – Rytis Nepas

Iš viso būryje – 43 kariai

Būrio vadas – Darius Katinas

Iš viso būryje – 46 kariai

Būrio vadas – Alvydas Putna

Iš viso būryje – 30 karių

Būrio vadas – Gediminas Jonikas

Iš viso būryje – 37 kariai

Iš viso Garbės sargybos kuopoje – 158 kariai

Brigados orkestras

Orkestro kapelmeisteris – Justinas Jonušas

Kapelmeisteris – Jonas Kinderis

Iš viso orkestre – 26 kariai

Vilniaus motodesantinis batalionas

Bataliono vadas – Janis Auzinš

Bataliono vado pavaduotojas užnugariui – Algirdas Pocius

Rikiuotės skyriaus viršininkas – Vytautas Mackonis

I motodesantinė kuopa

Kuopos vadas – Rimantas Baltušis

Kuopos vado pavaduotojas – Šarūnas Užsienis

Kuopininkas – Gintaras Jonytis

1 būrio vadas – Audrius Žerlauskas

Iš viso būryje – 21 karys

2 būrio vadas – Ramūnas Misiūnas

Iš viso būryje – 23 kariai

3 būrio vadas – Dalius Boguševičius

Iš viso būryje – 22 kariai.

Iš viso I kuopoje – 72 kariai

II motodesantinė kuopa

Kuopos vadas – Pranas Kasteckas

Kuopos vado pavaduotojas – Renatas Chrimlis

Kuopininkas – Tomas Kasiginas

1 būrio vadas – Žilvinas Pupkus

Iš viso būryje – 25 kariai

2 būrio vadas – Audrius Čereška

Iš viso būryje – 25 kariai

3 būrio vadas – Kęstutis Jurgelionis

Iš viso būryje – 24 kariai

Iš viso II kuopoje – 77 kariai

III motodesantinė kuopa

Kuopos vadas – Kęstutis Bepirštis

Kuopos vado pavaduotojas – Gintaras Lukošius

Kuopininkas – Darius Lapinskas

1 būrio vadas – Darius Jasiulionis

Iš viso būryje – 23 kariai

2 būrio vadas – Raimondas Vaikšnoras

Iš viso būryje – 22 kariai

3 būrio vadas – Gintaras Vidzickas

Iš viso būryje – 21 karys

Iš viso III kuopoje – 69 kariai

Iš viso Vilniaus motodesantiniame batalione – 221 karys

Kauno motodesantinis batalionas

Bataliono vadas – Jonas Vytautas Žukas

Bataliono vado pavaduotojas ginkluotei ir technikai – R. Augustinavičius

Rikiuotės skyriaus viršininkas – Arvydas Mitrikevičius

Maisto ir amunicijos tarnybos viršininkas – Stasys Vaštakas

I motodesantinė kuopa

Kuopos vadas – Majeris Milevičius

Kuopos vado pavaduotojas – Audrius Marcinkevičius

Kuopininkas – V. Karčiauskas

1 būrio vadas – L. Lukoševičius

Iš viso 1 būryje – 16 karių

Iš viso I motodesantinėje kuopoje – 21 karys

II motodesantinė kuopa

Kuopos vadas – Artūras Chrapko

Kuopos vado pavaduotojas – Saulius Valadka

Kuopininkas – L. Šliazas

1 būrio vadas – Remigijus Daugėla

Iš viso 1 būryje – 5 kariai

2 būrio vadas – Valdas Ribakas

Iš viso 2 būryje – 6 kariai

3 būrio vadas – Robertas Simonavičius

Iš viso būryje – 6 kariai

Iš viso II motodesantinėje kuopoje – 22 kariai

III motodesantinė kuopa

Kuopos vadas – Česlovas Šlegaitis

Kuopininkas – Boleslovas Jankus

1 būrio vadas – Kęstutis Sutkus

Iš viso 1 būryje – 15 karių

2 būrio vadas – Viktoras Stankevičius

Iš viso būryje – 13 karių

Žvalgybos būrys

Būrio vadas – Petras Pumputis

Iš viso žvalgybos būryje – 14 karių

Iš viso III motodesantinėje kuopoje – 44 kariai

Iš viso Kauno motodesantiniame batalione – 92 kariai

Panevėžio motodesantinis batalionas

Bataliono vadas – Algis Vaičeliūnas

Bataliono vado pavaduotojas-štabo viršininkas – Jonas Noreika

Bataliono vado pavaduotojas užnugariui – Evaldas Oriška

Štabo viršininko pavaduotojas – Juozapas Matulis

Maisto ir amunicijos tarnybos viršininkas – Vytautas Fialkauskas

Felčeris – Kęstutis Štaras

I motodesantinė kuopa

Kuopos vadas – Viktoras Liepinš

Kuopininkas – Vaidas Mučinis

1 būrio vadas – Eugenijus Tukul

Iš viso būryje – 3 kariai.

2 būrio vadas – Valdas Jasonas

Iš viso būryje – 5 kariai

Iš viso kuopoje – 12 karių

II motodesantinė kuopa

Kuopos vadas – Valentinas Yla

1 būrio vadas – Romualdas Ivanauskas

Iš viso būryje – 3 kariai

2 būrio vadas – Sigitas Juozaitis

Iš viso būryje – 6 kariai.

Iš viso II motodesantinėje kuopoje – 11 karių

III motodesantinė kuopa

Kuopos vadas – Ričardas Valunta

1 būrio vadas Robertas Šukys

Iš viso 1 būryje – 3 kariai

2 būrio vadas – Romas Reutas

Iš viso 2 būryje – 18 karių

Žvalgybos būrio vadas – Jonas Meldaikis

Iš viso būryje – 20 karių

Iš viso III motodesantinėje kuopoje – 41

Iš viso Panevėžio motodesantiniame batalione – 70

Papildomi – 41 karys

1992 m. šis kariuomenės dalinys buvo pervadintas į Lauko kariuomenės brigadą, o dar po pusantrų metų – į Lauko kariuomenės pirmąją motodesantinę brigadą. Nuo 1992 m. pavasario į šią brigadą pašaukus pirmuosius naujokus buvo sukurti šeši batalionai: Vilniuje, Kaune, Panevėžyje, Šiauliuose, Tauragėje, Klaipėdoje ir dvi kuopos Marijampolėje ir Alytuje, kurių pagrindu buvo suformuoti batalionai. Brigadą sudarė apie 5 tūkstančiai karių. 1992 m. birželio 6 d. Lauko kariuomenės brigadai buvo suteiktas „Geležinio Vilko“ vardas. 1992 m., siekiant užtikrinti Lietuvos tradicijų tęstinumą, Brigados batalionams suteikti tarpukario Lietuvos pėstininkų pulkų vardai¹¹.

¹¹ Surgailis G. *Lietuvos kariuomenė 1918–1998*, Vilnius, 1988, p. 116.



Panevėžio MPB karių priesaikos ceremonija prie Vilniaus arkikatedros. Rikiuotę veda kpt. Algis Vaičieliūnas. 1992 m.



Vilnius. Trečias iš kairės Arvydas Pocius (Lietuvos kariuomenės vadas, 2011 m. gen. ltn.)

IV. MOKOMOJO JUNGINIO KARIŲ UNIFORMOS, ŽENKLAI, SIMBOLIKA



1934 m. Lietuvos kariuomenės karių kepurės kokarda (iš dr. V. Tininio kolekcijos)



1990–1991 m. KAD ir Mokomojo junginio karių kepurės kokarda



1991 m. KAD ir Mokomojo junginio karių kepurės kokarda

1990 m. rugpjūčio mėnesį A. Butkevičius, pritariant prekybos ministru Albertui Sinevičiui, kreipėsi į Vilniaus modelių namus (direktorius Aleksandras Vielavičius) dėl KAD Karinio-techninio sporto klubo narių uniformos sukūrimo. Rudens pradžioje A. Butkevičius pristatė šios naujos uniformos pavyzdį (ja buvo aprengtas R. Baltušis) LR AT pirmininkui Vytautui Landsbergiui. Uniformai buvo pritarta, prasidėjo jos serijinė gamyba KAD sistemos kariams – atkuriamai Lietuvos kariuomenei.¹ Spalio viduryje pirmąsias juodos spalvos uniformas gavo KAD Apsaugos tarnyba.

Šios aprangos komplektą sudarė juoda beretė (kepurės kokarda buvo atkurta pagal 1934 m. Lietuvos kariuomenės modelį), juoda kasdieninė uniforma, juodi auliniai suvarstomi kareiviški batai, balti, o vėliau jūriniai žaliai dryžuoti marškinėliai, odinis diržas su geltono metalo sagtimi, kurios centre pavaizduotas valstybės simbolis – Vytis. Nors, reikia pripažinti, dauguma KAD karių 1990–1991 metais dar dėvėjo sovietinės kariuomenės karininkų odinius diržus. Švarkas atviru kaklu su atversta apykakle turėjo priekyje dvi kišenes. Viršutiniai antkišeniai buvo užsegami mažesnėmis geltono metalo sagomis su Gediminaičių stulpais. Švarkas užsagstomas didesnėmis geltono metalo sagomis su Gediminaičių stulpais. Kelnės įkišamos į batus².

Švenčių metu KAD kariai vietoje jūrinių marškinėlių dėvėjo baltus marškinius ir juodus kaklaraiščius. Įdomu pažymėti, kaip teigė KAD

¹ Pokalbis su buvusiu KAD generaliniu direktoriumi A. Butkevičiumi ir ats. brg. gen. Česlovu Jezersku (2011 m.).

Pokalbis su buvusiu KAD generaliniu direktoriumi A. Butkevičiumi (2011 m.).

² Vaičenonis J. Lietuvos karių uniformos ir lengvieji ginklai XX amžiuje. Vilnius: Baltos lankos, 2004, p. 192.



*MJ „Geležinis Vilkas“
uniformos antsiuvo
projektas, pagamintas
iš gumos. 1991 m. kovas*



*MJ „Geležinis Vilkas“
uniformos antsiuvas
(pramintas „Kačiuku“),
nešiotas nuo 1991 m.
gegužės*



*MJ „Geležinis Vilkas“
uniformos antsiuvas,
nešiotas 1991 m.
antroje pusėje*

generalinis direktorius Audrius Butkevičius, „ši uniforma buvo laikina, tai kasdieninė uniforma, pritaikyta darbui, svarbių valstybinių objektų apsaugos tarnybos uniforma, taigi pagal šitos uniformos modelį bus siuvama nauja kasdieninė karių uniforma. Tik ji turės kitą spalvą, t.y. seną tradicinę Lietuvos kariuomenės spalvą“³. 1991 m. AT rūmuose Atskirosios apsaugos kuopos kariai dalyvavo vasario 16 d. minėjimo ceremonijoje ir jau buvo aprenkti naujos žalios samanų spalvos pusvilnonėmis karinėmis uniformomis.

Naujoje uniformoje pasikeitė švarko su dviem poromis uždėtinių kišenių modelis. Kišenės jau buvo su stačiakampiais antkišeniais, kurie paslėpė sagas. Geltono metalo sagas pakeitė plastmasinės, palaidinė buvo sukišama į kelnes. Vietoje jūrinių marškinėlių buvo pagaminti marškinėliai be rankovių tamsios kakavos spalvos, vėliau jau rugsėjo mėnesį buvo pasiūti marškinėliai žalios spalvos su ilgomis rankovėmis. Galvos apdangalai iš pradžių buvo juodos spalvos beretės, vėliau pakeistos į tamsiai žalias.

Pirmosios kasdieninės karių žieminės striukės buvo pasiūtos iš neperšlampamo audinio samaninės šviesiai žalsvos spalvos medžiagos. 1991 m. pabaigoje buvo pradėta gaminti pirmoji lietuviška lauko uniforma, išmarginta miškingos vietovės spalvomis (iš maskuojamojo audinio).

Siekdamas išlaikyti subordinaciją tarp skirtingo lygio pareigas atliekančių karių Mokomajame junginyje, 1991 m. kovo 8 d. KAD generalinis direktorius A. Butkevičius įsakė Mokomojo junginio vadui Česlovui Jezerskui paruošti laikinas pareigas žyminčių skiriamųjų ženklų pavyzdžius, suderinti juos su kadru skyriaus viršininku, organizuoti ženklų gamybą ir nešioti iki bus suteikti kariniai laipsniai⁴.

Mokomojo junginio vado nurodymu buvo parengti pareigas žyminčių skiriamųjų ženklų projektai ir Junginio antsiuvo

³ Lietuvoje bus reguliari kariuomenė ar nacionaline gvardija // *Karys*, 1991, Nr. 1, p. 4 l.

⁴KAD generalinio direktoriaus 1991 03 08 įsakymas Nr. 29 „Dėl pareigas pažyminčių ženklų nešiojimo.“ KAD generalinio direktoriaus 1991 03 08 įsakymas Nr. 23. KAD generalinio direktoriaus įsakymai. Lietuvos kariuomenės istorija. Sudarė G. Surgailis Vilnius, Generolo Jono Žemaičio Lietuvos karo akademija, 2003, p. 58.



Skyrininko pareigas žymintis ženklas



Būrininko pareigas žymintis ženklas



Kuopininko pareigas žymintis ženklas

pavyzdys, nustatantys pareigas žyminčius skiriamuosius ženklus: grandinis – žaliame fone viena siaura geltona laužtinė; puskarininkis – žaliame fone trys siauros geltonos laužtinės; viršila – žaliame fone viena plati geltona laužtinė. Pareigas žyminčius ženklus kariai turėjo nešioti ant kairės rankovės trimis centimetrais aukščiau alkūnės⁵. Ženklaai buvo išlieti iš gumos ir atrodė gan išpūdingai, bet gamyba buvo per brangi, todėl buvo pasirinktas pigesnis variantas – medžiaginiai ženklai⁶.

1991 m. gegužės pradžioje Junginio vado nurodymu buvo nustatyti ir pagaminti nauji pareigas žymintys skiriamieji ženklai: Mokomojo junginio kuopos vado pareigas žymintis skiriamasis ženklas buvo dvi geltonos trikampės žvaigždutės, būrio vado – viena žvaigždutė ant antpečių. Reikia pažymėti, kad kuopų ir būrių vadai pirmąsias trikampes žvaigždutes pasigamino patys. Pirkto iš antikvarinių parduotuvių tarpukario karininkų laipsnių skiriamuosius ženklus (aukso spalvos šešiakampės žvaigždutes) ir iš jų gamino trikampes. Kuopininko pareigas žymintis uniforminis antsiuvas – keturios laužtinės juostelės, tarp trečios ir ketvirtos – vieno centimetro tarpas, būrininko – trys laužtinės juostelės, skyriaus vado – viena laužtinė juostelė. Jos buvo prisiuamos ant uniformos dešinės rankos. Skydo formos antsiuvo viršutinė dalis buvo šviesiai pilkos spalvos „Geležinio Vilko“ atvaizdas, o Vyčio kryžius – baltos spalvos. Tai buvo pirmas atkurtos Lietuvos kariuomenės ženklas, žymintis kario priklausomybę Mokomajam junginiui.

Antsiuvas buvo tvirtinamas prie uniforminio kostiumo švarko dešinės rankovės prie prisiuvimo siūlės. Antsiuvas „Lietuvos Respublikos vėliava“ – tai juostelė, kurioje nustatytomis spalvomis pavaizduota vėliava. Antsiuvas buvo tvirtinamas prie kairės rankovės, centre, 5 cm žemiau rankovės prisiuvimo siūlės. Tuo metu dar nebuvo parengtų ir patvirtintų karių išvaizdos, karinių uniformų dėvėjimo ir ženklų nešiojimo taisyklių, kaip matyti Junginio karių nuotraukose. Pasitaikydavo atvejų, kai kariai antsiuvus prisiūdavo skirtingai.

⁵ Mokomojo junginio vado 1991 03 14 įsakymas Nr. 39 „Dėl pareigas pažyminčių ženklų nešiojimo ir suteikimo“. Kopija – autoriaus asmeninis archyvas.

⁶ Pokalbis su dim. mjr. Antanu Sirtautu (2011 m.).



Mokomojo junginio būrio vado skiriamasis ženklas (trikampė žvaigždutė) 1991 m.



Mokomojo junginio antsiuvas – LR vėliava, nešiojamas nuo 1991 m. vasaros



Mokomojo junginio antsiuvas – LR vėliava, nešiojamas ant uniformos kairės rankos nuo 1991 m. gegužės



KAD Mokomojo junginio karių nešiojamo diržo sagtis su Vyčiu (1991 m.)



Mokomojo junginio antspaudas

KAD APSAUGOS TARNYBOS JUODOS KASDIENĖS UNIFORMOS KOMPLEKTAS. 1990 M. 2-OJI PUSĖ



Beretė



Marškinėliai žaliomis juostelėmis



Kario uniforma



Uniforminis švarkas



KAD kario uniforma



Uniforminės kelnės

KAD MOKOMOJO JUNGINIO KASDIENĖS UNIFORMOS KOMPLEKTAS. 1991 M.



*Mokomojo junginio karių kasdienė
uniforma (1991 m.)*



Beretė (1991 m. 1-oji pusė)



*Beretė, 1991 m. 2-oji pusė („Geležinio
Vilko“ ženklas patvirtintas 1993 m.)*



Pirmoji lietuviška maskuojamoji apranga. 1991 m. 2-oji pusė



KAD ir Mokomojo junginio vėliava su užrašu „Vilnius“. 1991 m.



KAD vėliava su užrašu „Kaunas“. 1991 m. 2-oje pusėje perduota Mokomojo junginio Kauno kuopai.

MOKOMOJO JUNGINIO VĒLIAVA IR JOS ISTORIJA

1990 m. lapkričio 23 d. KAD kariams ir formuojamai Apsaugos kuopai buvo įteikta pirmoji atkurta Lietuvos kariuomenės vėliava, kurioje esantys simboliai (Vytiis, Gedimino stulpai, Geležinis Vilkas, savanorių ženklas, tautinės spalvos ir kt.) glaudžiai susiję su Nepriklausomos Lietuvos kariuomenės istorija. Ji buvo pasiūta ir išsiuvinėta Tremtinių ir politinių kalinių sąjungos narės Šančiuose, Kaune. Vėliavos dizainą, remiantis istorine medžiaga, pasiūlė A. Butkevičius. Vėliava turėjo du variantus, kurie priklausė KAD sistemos struktūriniais padaliniais (dabar su užrašu „Vilnius“ yra kovinė MPB „Geležinis Vilkas“ vėliava, o su užrašu „Kaunas“ atiteko Mokomojo junginio Kauno kuopai).⁷ Šiuo metu antroji vėliava yra Vytauto Didžiojo jėgerių bataliono vėliava.

⁷ Pokalbis su buvusiu KAD generaliniu direktoriumi Audriumi Butkevičiumi ir ats. brg. gen. Česlovu Jezersku (2011 m.).



3-iojo dragūnų „Geležinio Vilko“ pulko vėliava. 1937 m.

3-IOJO DRAGŪNŲ „GELEŽINIO VILKO“ PULKO VĒLIAVA

2002 m. lapkričio 13 dieną, Kauno įgulos karininkų ramovėje vyko karo technikos viršininko brg. gen. Klemenso Popeliučkos 110-ųjų gimimo metinių minėjimas. Ta proga Krašto apsaugos ministerijai buvo perduota sovietmečiu išsaugota 3-iojo dragūnų „Geležinio Vilko“ pulko kovinė vėliava. Relikviją perdavė ginkluoto pasipriešinimo dalyvis karys savanoris Vladas Drupas, aktyviai domėjęsis ir rinkęs informaciją apie Lietuvos kariuomenę. 1961 m. V. Drupas sužinojo, kad Raudondvario miestelio (Kauno r.) gyventojas saugojo paveikslą su Geležinio Vilko atvaizdu. Nuvykus išaiškėjo, kad minėtas paveikslas – tai 3-iojo dragūnų „Geležinio Vilko“ pulko kovinė vėliava. Šią vėliavą 1937 m. rugpjūčio 15 d. pulkui įteikė prezidentas A. Smetona ir krašto apsaugos ministras S. Dirmantas.

Vėliava įteikta plk. Česlovui Jezerskui, pirmajam „Geležinio Vilko“ brigados vadui, perduota saugoti tuometiniam MPB „Geležinis Vilkas“ vadui plk. Vitalijui Vaikšnorui. Šiuo metu 3-iojo dragūnų „Geležinio Vilko“ pulko kovinė vėliava saugoma MPB „Geležinis Vilkas“ muziejuje.

ATSIMINIMAI

1. Baltušis R., Jezerskas Č. RUGPJŪČIO DIENOS IR NAKTYS.....	70
2. Barškietis J. TURĖJOME TIEK SPROGMENŲ, KAD JŲ BŪTŲ UŽTEKĘ PAVERSTI GRIUVĖSIAIS VISĄ PARLAMENTĄ.....	75
3. Beconis V. MES – PIRMOJO ŠAUKIMO KARIAI, DIDŽIUOJAMĖS	78
4. Gadliauskas V. VIENINTELIAI GINKLAI – „MOLOTOVO KOKTEILIAI“	83
5. Gaiževskis A. AUKŠČIAUSIOSIOS TARYBOS GYNĖJAI	85
6. Gaiževskis A. SPECIALIOSIOS PASKIRTIES ORO DESANTO BŪRYS – PRANO „SPECUKAI“	97
7. Grunda V. PIRMIEJI ŠAUKTINIAI.....	101
8. Januševičius V. PRIVALOMOSIOS TARNYBOS KARYS.....	104
9. Jezerskas Č. VĖL RUOŠIAMI PUSKARININKIAI.....	116
10. Jurčiukonis G. TĖVYNĖS LABUI.....	119
11. Jurgelionis K. ILSĖDAVOMĖS ANT MEDICININIŲ NEŠTUVŲ	121
12. Katinas D. TARP VILKŲ	127
13. Kulikauskis A. TARNYBA KRAŠTO APSAUGOS DEPARTAMENTE.....	139
14. Mučinis V. MOKOMOJO JUNGINIO PANEVĖŽIO KUOPA	143
15. Pumputis P. ĮVYKIAI LIETUVOS KONSERVATORIJOJE.....	146
16. Ribakas V. MOKOMOJO JUNGINIO KAUNO KUOPA 1991 M.....	147
17. Sirtautas A. PIRMOSIOS BERETĖS SUSILAUKĖ PRIPAŽINIMO	151
18. Vaičeliūnas A. PANEVĖŽIO BATALIONAS ŠTURMAVO KĖDAINIUS....	155
19. Valiušaitis Ž. RYŠININKŲ TARNYBOS YPATUMAI	158
20. Vidzickas G. IV BŪRYS.....	169
21. Vidzickienė V. IŠ VIRTUVĖS REIKALAUDAVOME DIDESNIŲ PORCIJŲ „VILKAMS“	177
22. Žukas J. V. KIEKVIENAS LIETUVOS KARIUOMENĖS RAIDOS ETAPAS SVARBUS IR REIKŠMINGAS.....	179

RUGPJŪČIO DIENOS IR NAKTYS

1991-ųjų rugpjūčio karinis perversmas Maskvoje ir tų tragiškų įvykių aidai Lietuvoje

Tą ilgą kaip šimtmečiai vasaros pabaigos savaitę, kai susimaišė dienos ir naktys, kai vyrai nebežinojo, trečiadienis ar ketvirtadienis tąsyk buvo, „Kario“ žurnalo korespondentas **Bronius Čekanauskas** prisimena kartu su KAD Mokomojo junginio vadu **Česlovu JEZERSKU** ir kuopos vadu **Rimantu BALTUŠIU**.

Pirmadienis, rugpjūčio 19-oji

Č. Jezerskas: Apie perversmą sužinojome ankstį ryte. Išgirdę radijo pranešimus, į Junginį tuoj pat be raginimų sugrįžo vyrai, kurie atostogavo, turėjo laisvų dienų. Skelbiama padidinta kovinė parengtis, nes aišku, kad į valdžią Maskvoje taikosi ne draugai, o patys didžiausi mūsų nepriklausomybės priešai. Pagaliau gaunu ilgai lauktą įsakymą, kad svarbiausius Lietuvai objektus ginsime su ginklais. KAD generalinio direktoriaus įsakymu buvau paskirtas atsakingu už Departamento rūmų gynybą, o jie, kaip žinia, vienas kompleksas su Aukščiausiosios Tarybos rūmais.

Sutvirtinome savąjį „fronto ruožą“, sustiprinome budėjimą ir patruliavimą. Visi kariai (*kariai – aut.*) – ginkluoti ir beginkliai – turėjo konkrečias užduotis, kiekvienas žinojo savo vietą galimo priešų puolimo metu. Pradėjo plaukti žinios apie sovietų armijos judėjimus Lietuvoje. Tuneliu pro parlamentą vėl, kaip ir sausį, pravažiavo tankų kolona. Naktį kariškiai blokavo svarbiausius Respublikoje kelius. Kolaborantų televizija paskelbė, kiek kam metų kalėjimo bus atseikėta pučui laimėjus. Supratau, kad atėjo lemiamos dienos...

R. Baltušis: Sekmadienį praleidau šeimoje. Pirmadienio rytą pagalvojau: galbūt nebe-



Rimantas Baltušis

greit vėl pamatysiu saviškius. Labiausiai nudžiugino ilgai lauktas įsakymas, kad priešinsimės ginkluoti. Tik kokie tie mūsų ginklai. Visi retro stiliaus – „šmaiseriai“, karabinai, bene efektingiausias – „Molotovo kokteilis“... Pasigirdus tankų variklių gausmui, atakai pasiruošė vyrai, „ginkluoti“ padegamojo skysčio buteliais. Jiems įsakymas buvo trumpas: uždegti tik tada, jeigu veršis į aikštę. Su racijomis dirbo žvalgai, mieste patruliavo mašinos, kariai budėjo netoli parlamento esančiose statybose. Ant stogų įsitaisė snajperiai. Bemiegė, kupina nerimo naktis.

Bemiegė ji buvo ir tūkstančiams žmonių, vėl atskubėjusių budėti prie parlamento rūmų. Jų neišbaidė nei liūtis, nei prieš rytą rudeniškai vėsokas oras. Daugelio



Česlovas Jezerkas su Greitojo reagavimo brigados karininkais. 1992 m.

parlamento gynėjų civilių rankose radijo imtuvai. Godžiai gaudomos žinios iš Maskvos. Ir paguodos žodžiai: nepaėmę Jelcino, mūsų dar nepuls... Lėtai, lėtai brėško rytas.

Antradienis

Č. Jezerkas: Nuotaika pakili, tokios senokai jau nebuvo: mūsų generalinis direktorius gavo ginklų, tikrų tikriausių automatų AKSU (*автомат Калашникова складной укороченный* – rus. k.). Jų nedaug, su jais nelaimėsi, bet jau galima kautis! Šaunuolis tas žmogus, mums jų nepagailėjęs, kitų nepabūgęs. Skirstau automatus ir gėriuosi vyrais. Ramūs, išdidūs, visi žino savo vietas ir užduotis. Dar sykį visiems leidžiame apsispręsti. Penkiolika minučių pasitarti su sąžine. Joms praėjus turi pasakyti: lieki, pasiryžęs paaukoti net gyvybę, ar eini namo... Nė vienas neišėjo! Manęs vėliau dažnai klausdavo, ar buvo vilčių mūšio metu atsitraukti, išlikti vaikinams gyviems? Mes kūrėm, ruošėm atsitraukimo planus. Bet visi jie buvo tik teoriškai įvykdomi...

Pakaitomis žiūrime televizorių. Ekране Maskva. Tūkstančiai žmonių, barikados. Viskas taip, kaip Lietuvoje sausį. Rusija nepasiduos! Šį įsitikinimą dar labiau sutvirtina ant šarvuočio kreiptis į liaudį užlipęs Borisas Jelcinas. Kaip vėl neprisiminti sausio, kai visus mūsų postus sunkiausiomis dienomis kas vakarą apeidavo Landsbergis. Jis ir dabar bendrauja su žmonėmis Nepriklausomybės aikštėje.

Kartais savame rate mes tyliai paburnodavome Vyriausybę, parlamentą, kad neleidavo mums susiremti su OMON'o niekšeliais, patruliuoti su ginklu gatvėse. Norėjosi veikti,

o įsakymus gaudavome tik laukti. Kad nebūtų ginkluotų konfliktų. Kentėjome dantis sukandę. Dabar aš pripažįstu, kad Vyriausybė ir parlamentas, saliamoniškai išlaikę mus lemiamiems įvykiams, buvo teisūs.

R. Baltušis: Automatus AKSU išdalijome labiausiai patyrusiems Baliui Žilanui, Rimui Gvazdauskui, Šarūnui Užsieniui, Pranui Kasteckui, Ramūnui Misiūnui, kitiems. O štai Audrius Stonkus liko ištikimas savo „šmaiseriui“ MP-40. Taiklus šaulys Dainius Skėraitis pasiėmė automatinį karabiną SKS (*CKC – снайперский карабин Симонова* – rus. k.). Aš apsiginklavau automatu, granatomis. Mūsų daktaras Kazimieras Mickevičius kiekvienam išdavė tvarsčių, kitų medikamentų. Vyrų juokavo: daktare, duokite tablečių nuo galvos skausmo, jeigu pašaus...

O Nepriklausomybės aikštėje žmonių jau dvigubai daugiau negu pirmadienį. Vėl pilstoma karšta arbata, dalijami sumuštiniai. Padaugėjo ir greitosios pagalbos automobilių. Su žmonėmis aikštėje šnekasi deputatai. Nejučia pagalvojau: ar kas nors iš chuntos vadeivų nuėjo pasikalbėti su Rusijos parlamento gynėjais? Ne. Iš ten ateina žinios apie pirmąsias aukas.

Trečiadienis

Č. Jezerskas: Maloniausia naujiena, kad nevisa armija apmulkinta perversmo vadeivų. Man – buvusiam desantininkui – ypač džiugu, kad su chunta nepasuko Riazanės, Tulos desantininkai. Skambino buvę kariuomenės bičiuliai iš Maskvos – „mes su jumis, jūs – ne



*Neatpažintas, neatpažintas, neatpažintas, Rimantas Baltušis, Aleksiejus Gaiževskis, Algirdas Pocius. 1991 m.
www.vilkuklubas.lt*

vieni!“ Širdy jau ramiau. O štai vakare nelemtas incidentas prie pat Aukščiausiosios Tarybos rūmų, poste prie Pedagoginio instituto tilto. Dabar jau žinome, kad paskui deputatų mašinas į rūmų gynėjų kontroliuojamą aikštę įvažiavo ginkluoti kariškiai. Susišaudymo metu žuvo Savanoriškosios krašto apsaugos tarnybos savanoris alytiškis Artūras Sakalauskas. Netikėtas vyras buvo tas užpuolimas, tragiška jo baigtis. Matyt, ne veltui sakoma, kad visi kariški statutai, įstatymai krauju rašomi. Panašių susirėmimų gali būti ir ateityje, todėl nusiraminti, atsipalaiduoti dar anksti.

R. Baltušis: Po antrosios bemiegės nakties truputį atlėgo: Rusija nepasidavė, ir mums lengviau. Operatyviuose pasitarimuose svarstome, kaip šioje situacijoje elgsis OMON’as, KGB, atskiros, nevaldomos kariškių grupuotės. Tragedija prie posto dar labiau sustiprino įtarumą ir budrumą. Visą naktį vyrai vėl budėjo postuose, patruliavo mieste, stebėjome kariškių judėjimus.

Tragiško incidento metu, nelaukta pasigirdus sprogimams, šūviams, aš buvau aikštėje, žmonių minioje. Įspūdžiai? Trumputė panika. Netikėtai užklupti šūvių garsų Departamento prieigose buvę žmonės akimirksniu sujudo. Gerai, kad tuoj pasigirdo ramūs, įsąmū balsai: vieniems – buvusiems visai arti incidento vietos – gultis ant žemės, kitiems – nebėgti, o ramiai atsitraukti. Solidžiai elgėsi jauni Lietuvos policininkai. Aikštėje kur ne kur pradedančios pasigirsti dainos tilo, greit apskriejo žinia apie dar vieno savanorio mirtį.

Ketvirtadienis

Č. Jezerskas: Susimaišė savaitės dienos: vyrų jau klausiau, ar dar ne šeštadienis... Mūsų stovykloje nuotaika pakili, o priešai bėga. Dažnai skambina kariškiai iš SA, informuoja, nori padėti. Malonu, kad vis daugiau mūsų šalininkų. Aišku, dabar pagrindinis dėmesys OMON’ui. Jų bazė – nuolatiniame KAD akiratyje.

Šiomis sunkiomis dienomis radom vyrišką kalbą su policininkais, dirbom ranka rankon, petys petin. Tas bendradarbiavimas ypač reikšmingas buvo vėliau, kai drauge saugojom iš užgrobėjų atsiimtus objektus, kai mūsų kariai sulaukė ginkluotus kariškius ir perdavė policijai.

R. Baltušis: Diena jau buvo palyginti rami. Naktį turėjome darbo. Teko sekti pro Ministrų Tarybą zujančias mašinas, kurios senamiesčio kiemuose išleidinėjo žmones. Paskui gavau žinią, kad bėga partinės mokyklos aktyvas. Krovėsi daiktus ir CK vadeivos. Prie jų jau nebevaldomo pastato mūsiškiai dar spėjo išgirsti: „Što delat j s mašinami?..“ Jie bėga – mums teks saugoti.

Penktadienis

Č. Jezerskas: Ta diena, kaip ir visos šią savaitę, buvo kupina reikšmingų įvykių. Jeigu koks aiškiaregis pirmadienį būtų pasakęs, kad penktadienį reikalai pakryps taip Lietuvai palankiai, nebūčiau patikėjęs... Manau, net ir skeptikus įtikinome, kad KAD vyrai reikalingi. Kol teisėti šeimininkai neturėjo apsaugos, mūsiškiai saugojo iš SSKP atsiimtus objektus, tikrino pastatus, ar nėra minų, kitų „siurprizų“.

Tą dieną iš Vilniaus visiems laikams iškeliavo Leninas. Nemalonus incidentas galėjo įsiliepsnoti prie KGB pastato Vilniuje. Vienas vyrukas minioje išsitraukė pusiau savadarbi pistoletą. Mūsų vyrai jį laiku sučiupo. Buvo išgėręs? Ar tik alkoholis jį paskatino imtis ginklo? Vėliau sužinojome, kad pastato viduje likę KGB darbuotojai buvo pasiruošę atsakomiesiems sūviams. Neduok Dieve, šaudymas tokioje vietoje ir tuo metu, kai prasidėjo derybos...

Vakare Nepriklausomybės aikštėje įvyko pergalės mitingas. Ar jau laimėjome? Aš manau, kad taip.

R. Baltušis: Dar prieš tragiškus sausio įvykius budėjau Spaudos rūmuose. Dabar pats vėl išvedžiojau karius po šį pastatą. Pamainų vyresniaisiais paskirti anksčiau čia budėjusieji. Naktį Spaudos rūmuose klaidžiojo kažkoks vaiduoklis. Jo žingsniai girdėjosi rūsiuose, krebždesys – lifte. Gal komunizmo šmėkla?

Turim žinių, kad naktį bėgs OMON'o pusmilitarininkai. Aišku, į Šiaurės miestelį.

Š e š t a d i e n i s

Č. Jezerskas: OMON'as paliko Policijos akademijos pastatą. Važiuojam žiūrėti, kokie „siurprizai“ paslėpti, kaip nuniokota. Kraupūs vaizdeliai. Radom ir linkėjimų, kurie, mano nuomone, labiau tinka pabėgusiems niekšeliams. Didelėm raidėm rėkė ir toks užrašas: „Mes dar grįšim, ir fašizmas nenugalės.“ „Mes jau grįžom“, – juokavo policininkai, o aš įtikiu, kad raudonasis fašizmas tikrai nenugalės.

Naktį ten buvo sulaikyti du kariškiai civiliniais drabužiais – papulkininkis ir vyresnysis leitenantas, kurie atvyko „į svečius pas draugus“. Juos suėmė tarnybos viršininkas Šarūnas Užsienis ir perdavė policininkams.

R. Baltušis: Ryte vėl buvo pakelta visa kuopa. Pirmiausia – apsaugai. Vėl sustiprinome patrulius. Galvojome, kad teks apsupti ir „išrūkyti“ OMON'ą. Dingo patys, be mūsų pagalbos. Nuvykę į jų buvusią bazę ten jau radome policininkus. Viduje – o siaubas! Šlykštūs užrašai, šūkių, palikta minų su ašarinėmis dujomis, signalinės raketos. Viename kabinete radom naujai padalytos Lietuvos žemėlapi, be raudonųjų Šalčininkų, Vilniaus rajonų, be Klaipėdos krašto. Radom ir gaublį, ant kurio viso rutulio užrašyta SSSR. Paliko priešai ir saują šovinių.

Du buvę omonininkai kartu su kariškiais padėjo išminuoti bazės vidų.

S e k m a d i e n i s

Č. Jezerskas: Apsilankė vienas buvęs omonininkas lietuvis. Atėjo pasiguosti. Neklausiau to nesmagaus jo pasakojimo, palikau kitiems...

Dar sykį noriu tarti padėkos žodžius visiems Mokomojo junginio vyrams. Apvyklė kai kurie aukšti KAD pareigūnai, didžiosios įtampos dienomis taip ir neišdrįsę užsivilkti uniformos. O generalinis direktorius Audrius Butkevičius, galima sakyti, su ja gulė ir kėlė.

R. Baltušis: Naktį suėmė tris karininkus, kurie pagal dokumentus tarnauja Kaliningrade. Vėl girdėjosi sūviai ties postu, kur žuvo Sakalauskas, tik šįsyk kitoje Neries pusėje.

Vyrai vėl pradėjo gauti laisvas dienas, galėjo aplankyti šeimas.

Užrašė Bronius ČEKANAUSKAS

TURĖJOME TIEK SPROGMENŲ, KAD JŲ BŪTŲ UŽTEKĘ PAVERSTI GRIUVĖSIAIS VISĄ PARLAMENTĄ

Juozas Barškietis

Ats. kpt. Vyčio Kryžiaus kavaliarius



Juozas Barškietis (2011 m.)

Nuo 1990 m. lapkričio 11 d. tarnavau Pasienio tarnyboje* Ignalinos užkardeje, Rimšės poste, pamainos viršininku. 1991 metais, kai „jedinstvenikai“ pamėgino užgrobti Aukščiausiąją Tarybą, Pasienio tarnybos viršininko V. Česnulevičiaus įsakymu mes, 17 žmonių, atvykome ginti Aukščiausiosios Tarybos. Taip ir likau joje, į pasienį negrįžau. Jaučiau kad man, sprogdinimo specialistui, vieta čia, parlamente. Nors ir buvo žiemos metas, bet vis tiek žmonės sugebėdavo surasti, atkasti įvairių granatų ir kitokių sprogmenų, tarp jų mokomųjų minų (pavyzdžiui, OZM-72, POMZ-2). Tas mokomąsias minas paversdavau kovinėmis, panaudodamas trotilą, kurį



Juozas Barškietis prie minavimo darbų

* LR Pasienio tarnyba įkurta 1990 m. rugsėjo 10 d.



Juozas Barškietis sprogmenų nukenksminimo vietoje. 1991 m. www.vilkuklubas.lt

Padedant vietiniams gyventojams Raseinių r. Viduklės geležinkelio stotyje atkasėme ir į parlamentą atsivežėme keletą aviacinių bombų, tarp jų dvi vokiškas kasetines. Tai buvo didel



Juozas Barškietis darbo kabinete. 1991 m.

išlydydavau iš karo laikų artilerijos sviedinių ir minosvaidžio minų. Labai apsidžiaugiau, kada Č. Jezerskas pradėjo kurti Mokomąjį junginį – išprašiau pas jį.

Junginys įsigijo keletą mašinų, darbui atsirado didesnių galimybių.

lis turtas, nes vienoje kasetinėje bomboje yra 240 mažų sprogstamųjų užtaisų. Dalį jų perdirbau į granatas. Kai būdavo užpuolimo pavojus, parlamento prieigas užminuodavau valdomais skeveldriniais sprogstamaisiais užtaisais. Temstant užminuodavau, švintant išminuodavau. Daug buvo tokių naktų. Mokomojo junginio kariams skaitydavau paskaitas apie inžinerines užtvartas, sprogdinimą bei minavimą. Su KAD inžinerinio skyriaus viršininku Antanu Griška organizavome kursus Lietuvos mastu, tai yra rajonų komendantų atsiųstiems žmonėms. Žiniasklaidos priemonėse paskelbėme telefonų numerius, kad Lietuvos gyventojai galėtų pranešti apie rastus sprogmenis. Taip žmonės į mus kreipdavosi ir mes jų rastus sprogmenis nukenksmindavome.

Praėjus kuriam laikui iš sovietinės Baltijos karinės apygardos gavome laišką su klausimu – ar reikalingas Lietuvai Kaune



Juozas Baršketis prie vokiškos aviacinės bombos

rinio jūrų laivyno arsenalo sandėliai. Ten metalo supirkėjams buvo išparduota mažiausiai 24 geležinkelio vagonai artilerijos sviedinių. Žiniasklaidai ėmus tai nagrinėti, buvo pakeistas šio sandėlio viršininkas, o naujai paskirtasis ir atskleidė šį skaičių. Metalo supirkėjai sviedinius ardydavo. Žalvarines tūtas išveždavo į Vakarus, o sviedinius ir paraką išversdavo bet kur. Teko visa tai surinkti į Tauragės bataliono sandėlį, dalį reikėjo sunaikinti. Pavyzdžiui, Klaipėdos dragūnų bataliono inžinerijos būrys sunaikino 5000 vienetų 100 mm kalibro sviedinių. Žinoma, tuo metu Lietuvoje „Geležinio Vilko“ brigadą sudarė 8 batalionai, o kiekviename buvo inžinerijos būrys, sudarytas iš išmokytų žmonių, gebančių savarankiškai nukenksminti karinius sprogmenis, taip pat ir savadarbes nusikaltėlių bombas, nes tuo metu „Aro“ išminuotojų dar nebuvo. Taip pat visą parą budėdavo Vilniaus operatyvinė išminuotojų grupė, JAV pastangomis aprūpinta naujausia išminavimo įranga.

Labai padėjo tuometinio Rusijos gynybos ministro Pavelo Gračiovo palankus požiūris į Lietuvą. Jis pasirašė 28 tonų trotilo ir keleto tūkstančių prieštankinių minų bei sprogdinimo priemonių pardavimo sandėrį. Taip pamažu tapo lengviau atlikti inžinerijos tarnybos užduotis.

esantis karinis inžinerinis (sovietinis) batalionas. Atsakiau, kad apsieisime be jo. Todėl šis batalionas pats pirmas išsikraustė iš Lietuvos dar 1991 metų vasarą.

1991 metų rugpjūčio pučo metu parlamente turėjome tiek sprogmenų, kad jų būtų užtekę paversti griuvėsiais visą parlamentą, taigi raudoniesiems kolaborantams netektų jame posėdžiauti ir dar kartą parduoti mūsų Tėvynę. Žinoma, taip būtų pasielgę tik kraštutiniu atveju. 1991 m. nevedžiau rastų sprogmenų apskaitos. 1992 m. radome ir nukenksminome 2 tūkstančius vienetų karo metų sprogmenų, o 1993 m., kai buvo išvedama sovietinė kariuomenė, – 40 000 vienetų.

Ypač įdomi situacija buvo Žemaitijoje. Plungės rajone, Šateikiuose buvo Baltijos ka-

MES – PIRMOJO ŠAUKIMO KARIAI

Št. srž. Vitalijus Beconis

TRUPUTĮ APIE SAVE



*Št. srž. Vitalijus Beconis
(2011 m.)*

Augau tremtinio šeimoje, nedideliame Kuršėnų mieste-lyje. 1945 m. visa mano tėčio šeima buvo ištremta į Sovietų Sąjungos lagerį Sibiro platybėse. Sunku įsivaizduoti, ką tremtyje išgyveno mano seneliai. Manau, kad jiems buvo kur kas sunkiau gyventi jau sugrįžus į Lietuvą. Susitaikyti su melu, kuris graužė jų sąžines visą laiką, iki Lietuva tapo vėl nepriklausoma. Juk mano senelis tarnavo nepriklausomos Lietuvos kariuomenės Penktajame Lietuvos didžiojo kunigaikščio Kęstučio pėstininkų pulke, o jo brolis buvo mokytojas ir aktyvus Šaulių sąjungos narys.

Mūsų namuose puikavosi molinis nepriklausomos Lietuvos herbas. Neįsivaizduoju, kaip tėčiui pavyko išvengti bausmės. Mat anksčiau už tokius dalykus žmonės buvo persekiojami sovietų saugumo. Tėtis man nieko nepasakojo apie anuos laikus. Tikriausiai jis mane norėjo apsaugoti nuo nemalonumų.

LAISVĖS VĖJAI

Papūtus laisvės vėjams, mūsų tautoje išiziebė nauja viltis. Mes galime tapti nepriklausomi! Mano bendraamžiai, kurie jau buvome šaukiamojo amžiaus, svajojome, kad galbūt jau nereikės tarnauti sovietinėje kariuomenėje. Juokaudavome: „Lietuvos bajorai okupantų kariuomenėje netarnauja“. Prieš lemtingus 1991 m. sausio 11–13 d. įvykius sovietų komisariatai sujudo smarkiau ir pradėjo mus raginti dar griežčiau. Atvykdavo ieškoti į namus, palikdavo gąsdinančius laiškus tėvams. Teko šiek tiek laiko slapstytis pas giminaičius. Ačiū Dievui, 1991 m. liepos 29 d. Rusija pripažino visišką Lietuvos nepriklausomybę. 1991 m. spalį paskelbtas pirmas naujokų šaukimas į tikrąją krašto apsaugos tarnybą.

1991 m. lapkričio 26 d. buvau pašauktas į nepriklausomos Lietuvos kariuomenės Greitojo reagavimo motodesantinės brigados II kuopą. Kuopos vadas buvo Pranas Kasteckas, brigados vadas – Česlovas Jezerskas. Atvykome į Vilnių, Kapsų g. 44, jau į vakarą. Gavome naują aprangą. Tą patį vakarą mus paleido namo savaitgaliui. Grįžus mane pasitiko tėtis. Jaučiau, kaip jis džiaugėsi ir didžiavosi manimi. Širdyje jaučiau ir džiaugsmą, ir nežinios nerimą kartu. Sunku tuo patikėti: mes – atkurtos, nepriklausomos Lietuvos kariuomenės kariai. Buvome dar visai jauni, kupini nerūpestingumo ir vėjajaikiškumo. Mūsų laukė nelengvas kelias – pareiga tėvynei.

TARNYBA „NE PYRAGAI“

Sugrįžus po savaitgalio vis prisimindavau pusbrolių ir draugų neigiamą patirtį iš sovietų kariuomenės, bet mūsų jaunose širdyse degė visai kita motyvacija. Po akimirkos šios mintys išsisklaidė. Garsus balsas: „Kuopa, kelt!“ Mūsų visų akys didelės ir išsigandusios. Mikliai apsirengę išbėgome į stadioną rytinei mankštai. Apranga buvo uniforminės kelnės, auliniai batai ir marškinėliai trumpomis rankovėmis. Už lango jau spaudė šaltukas. Visi išsirikiavę prie pastato pagrindinio įėjimo nubėgome ristele į stadioną. Sukome gal kokius dešimt ratų. Vadai mus ragino bėgti ir neatsilikti nuo kitų griežtomis komandomis. Po to sekė mankšta ir raumenų tempimo pratimai. Dar ankstus rytas, o mes jau jaučiamės pavargę. Vadai tą rytą buvo negailestingi. Visą savaitę skaudėjo raumenis ir braškėjo kaulai. Mūsų jauni kūnai nebuvo pratę prie tokios drausmės ir fizinio krūvio.

Tarnybos pirmąjį savaitgalį skyrininkai surengė kuopos sporto šventę – kovinės savigny nos varžybas. Suskirstyti pagal svorio kategorijas, teisėjaujant skyrininkui kovėmės vieni su kitais numatyta laiką arba iki nokdauno. Laimėtojai patekdavo į kitą turą ir toliau rungtyniavo, kol buvo išaiškintas čempionas. Antros kuopos varžybų nugalėtojas buvo eil. Rimas Malinauskas iš Šiaulių. Šios varžybos išaiškino pajėgiausius karius. Po to ir keletą kovinės savigny nos treniruočių buvo pakoreguota pirmojo būrio sudėtis. Antros kuopos pirmojo būrio kariai buvo rinktiniai vyrai: boksininkai, imtynininkai, futbolininkai, atletinės gimnastikos, pankrationo ir kitų aktyvaus sporto šakų mėgėjai. Treniruotės vykdavo du kartus per dieną. Jų metu stiprinome ištvermę, gerinome koordinaciją ir mokėmės kovinės



Greitojo reagavimo brigados (toliau – GRB) Vilniaus 1-ojo motodesantinio bataliono II kuopos I būrys: Raimondas Žukauskas (Studentas), Robertas Leliukas, Ričardas –, Vitalijus Vaitaitis, Liudas Biliūnas, Sigis Drupas, Virgis Bagdonas, Raimondas Petraukas, Sigitas Gerutis, Žilvinas Burbas, Rolandas Turgušas, Vitalijus Beconis, skyrininkas – Aleksiejus Gaiževskis. Vilnius, Kapsų g. 44, kareivinės. 1991 m. gruodžio 20 d.



GRB Vilniaus 1-ojo motodesantinio bataliono II kuopos I būrio II skyrius: Virgis Bagdonas, Sigis Drupas, Rolandas Turgušas, Vitalijus Beconis. Kapsų g. 44, kareivinės. 1991 m. gruodžio 20 d.

savigynos pratimų. „Ant krumplių“! Šią komandą labai aiškiai ir gerai suprasdavome. Visada jautėme mūsų vadų tėvišką „rūpestį“.

Dienotvarkė buvo intensyvi. Rikiuotės, sargybos, kovinės savigynos ir karinės drausmės pagrindų išmokome per fizinius ir jėgos pratimus. Yra toks posakis: „Neįeina per galvą, įeis per kojas“. Visur organizuotai ir bėgte: į užsiėmimus, į valgyklą ar kitur. Pamenu, į valgyklą mums reikėdavo nusileisti į pirmą aukštą. Kai pasileisdavome bėgti, visas pastatas drebėdavo nuo kojų trepsėjimo. Išsirikiuodavome prie valgyklos durų ir laukdavome, kol skyriaus vadas leis įeiti į valgyklą. Maistas buvo neblogas. Be abejo, mūsų jauniems organizmams trūkdavo saldumynų ar kitų mamos gaminamų skanėstų. Tačiau norint pasiekti gerų rezultatų reikalinga drausmė ir mityboje. Žmogus kaip medis – norint kad duotų saldžių vaisių, reikia jį apkarpyti.

Vakare, po komandos „Miegoti“, užmigdavau kaip kūdikis. Niekas netrukdydavo: nei kaimyno knarkimas, nei kalbos per miegus. Vienoje patalpoje gyveno apie 80 karių. Apie privatumą negalėjo būti nei kalbos. Miegojome dviaukštėse medinėse lovose, ant kurių buvo tik plonas čiužinys. Kuomet grįždavau namo, mano patalas būdavo man per minkštas. Ilgai negalėdavau užmigti.

Tarnybos metu, be rikiuotės ir kovinės savigynos, vykdėme Lietuvos Valstybės strateginių objektų apsaugą. Dar nepasitraukus iš Lietuvos sovietų kariams, sargybos metu mums tekdavo būti itin budriems. Budėjimo metu oro uoste, geležinkelio ir autobusų stotyse stebėdavome, kad nebūtų dislokuojama papildomai sovietų karių. Saugojome buvusį KGB pastatą, esantį šalia Lukiškių aikštės. Prieš pradėdant vykdyti sargybas reikėjo išmokti atmintinai sargybos statuto pagrindus. Skyrininkai neleisdavo mums miegoti, kol visi iki vieno neišvardysime sargybos statuto reikalavimų. Turėjome iškalti kaip maldą „Sveika Marija“. Išmokome saugiai elgtis su ginklu.

Sargybą eidavome kas trečią parą. Vieną savaitę viena kuopa vykdė sargybą buvusiuose KGB rūmuose, o kita – prie ginklų sandėlio ir prie automobilių garažų. Po savaitės kuopos keisdavosi budėjimo objektais. Sargybos vykdavo trimis pamainomis. Pirmą pamainą ėjo sargybą dvi valandas, antra pamaina – dvi valandas budėjo sargybinėje, o trečia pa-

maina turėjo dvi valandas poilsio. Para prabėgdavo per akimirką. Šaltą ir gūdžią sargybos naktį prisimindavau jaukų namų patalą, savo merginos glėbį ir jos švelnias akis. Pamenu, sunkiomis tarnybos akimirkomis mylimos merginos laiškas ir jos šilti žodžiai pakeldavo motyvaciją ir suteikdavo kažkokių antgamtinių jėgų. Tačiau būta ir liūdnujų akimirkų, kuomet kariai gaudavo graudaus turinio žinių iš savo mylimų merginų. Žiūrėk, tai vieną ar kitą mergina paliko. Tačiau išsiskyrimas, kad ir trumpas, yra gera ir patikima priemonė tarpusavio santykiams patikrinti.

Po mėnesio trukusios tarnybos sulaukėme iškilmingos priesaikos dienos. Pamenu, diena buvo pilna gerų emocijų, kiekvienas jutome jaudulį. Visus Greitojo reagavimo motodesantinės brigados karius išrikiavo sporto salėje. Atvyko Sąjūdžio garbės pirmininkas profesorius Vytautas Lansbergis, Krašto apsaugos departamento direktorius Audrius Butkevičius ir kiti svečiai. Pagal komandą visi iškėlė dešinės rankos du pirštus garsiai kartojome priesaikos žodžius paskui Vytautą Lansbergį: „Prisiekiu negailėdamas jėgų ir gyvybės ginti Lietuvos Valstybę ir jos nepriklausomybę <...> ir tepadeda man Dievas“.

Be sargybos ir kovinės savigynos treniruočių, mūsų būrys ruošdavosi parodomajai programai, kurią demonstruodavome garbiems svečiams iš užsienio ar iškilmingai pažymėdami su Lietuvos kariuomene susijusią datą. Šioje programoje demonstruodavome peilių mėtymo meną, kovinių pratimų kompleksą, kaip atskira karių grupė ranka skaldo degančias plytas, inscenizuotą sargybinio užpuolimą ir kitus kompleksinius pratimus. Parodomajai programai scenarijų kurdavo kuopos vadas Pranas Kasteckas ir kuopos vado pavaduotojas Renatas Chrimlis. Ilgainiui ši programa buvo ištobulinta ir prie jos dar prisidėjo inscenizuotas įkaitų gelbėjimas, šokinėjimas iš važiuojančio sunkvežimio, namo šturmas, leidimasis



GRB Vilniaus 1-ojo motodesantinio bataliono II kuopos I būrio kariai. Kapsų g. 44 kareivinės. 1991 m. gruodis

virvėmis.

Vieną karštą vasaros dieną skyriaus vadas mus išrikiavo ir informavo, kad dega Varėnos miškuose esantys durpynai. Lietuvos priešgaisrinei gelbėjimo tarnybai reikalinga kariuomenės parama gesinant Varėnos mišką. Gerokai po pietų visą mūsų būrį



Vitalijus Beconis NATO štabe Vokietijoje. 2006 m. gegužės 1 d.

sunkvežimiu nugalbenu į Varėnos miškus. Priartėjus prie degančio ploto židinio darėsi vis karščiau ir karščiau. Niekada nebuvau matęs tokio regiono. Išdegęs miškas ir vis dar liepsnojančios medžiai. Būrio užduotis buvo iki pat ryto patruluoti miške ir neleisti ugniai plėstis.

Karštis ir vaikščiojimas labai išsekino. Grįžome tik paryčiu į mūsų laikiną apsistojimo vietą – šieno daržinę. Veidai buvo pajuodę nuo smalkių ir dvokėme dūmais. Poilsis ant šieno man priminė kaimą, kuomet vasarodavau pas močiutę.

1992 m. birželio 6 d. iškilmingoje rikiuotėje Katedros aikštėje Greitojo reagavimo motodesantinei brigadai suteikiamas „Geležinio Vilko“ vardas. Tą pačią vasarą sulaukėme savo pamainos. Kuopa buvo papildyta naujais privalomosios karo tarnybos kariais. Prasidėjo kitas etapas. Viena dalis seniau tarnaujančių karių buvo paskirti skyrininkais ir būrininkais, kita – į naujai suformuotą Klaipėdos atskirąjį motodesantį batalioną. Vadovauti pavesta brigados štabo kovinio ir desantinio parengimo skyriaus kapitonui Rimantui Baltušui. Po kelių mėnesių „Geležinio Vilko“ brigados batalionas perkeliamas į Rūdninkus, Šalčininkų rajoną. Prasidėjo įsikūrimo darbai. Palikę Vilnių, ten kažkur Rūdninkų miškų glūdumoje jautėmės atskirti nuo civilizacijos. Po įsikūrimo vyko rutininė veikla: rytinė mankšta, užsiėmimai, sargyba. 1992 m. lapkričio 2 d. buvome paleisti į atsargą.

Mes – pirmojo šaukimo kariai, didžiuojamės, kad buvome pirmieji atkurtos ir nepriklausomos Lietuvos kariuomenės privalomosios karo tarnybos kariai. Reikėjo daug pastangų palaužti mūsų jaunystės išdidumui ir puikybei. Žinodami, kad mūsų vadai yra pirmieji kariai, parlamento gynėjai, pasiruošę paaukoti savo gyvybę dėl laisvos ir nepriklausomos mūsų šalies, mes jais didžiavomės. Po tarnybos grįžome namo suvyriškėje ir labiau sustiprėje. Giliai širdyse jautėme, kad ateityje laukia nelengvas ir pilnas iššūkių kelias kuriant nepriklausomą mūsų valstybę. Visiems, kurie skaitys šiuos mano atsiminimus, noriu palinkėti, poeto Justino Marcinkevičiaus žodžiais tariant, jausti pareigą savo Tėvynei.

VIENINTELIAI GINKLAI – „MOLOTOVO KOKTEILIAI“

Srž. Vytautas Gadliauskas



Vytautas Gadliauskas mokymo misijoje. Kosovas, Mitrovicos pilis. (2008 m.)

Tarnybą Mokomojo junginio Panevėžio kuopoje pradėjau 1991 m. liepos 1 d. Buvo praėjęs mėnuo, kaip grįžau iš sovietinės armijos (SA). Dar tarnaudamas SA net minties neturėjau, kad kada nors savo noru eisiu tarnauti. 1990 pavasarį tarnavau Latvijoje. Paskelbus Lietuvoje nepriklausomybę, iš tarnybos SA ėmė bėgti kariai. Dalis savo noru grįžo į dalinius, dalis slapstėsi. Netrukus tęsėme savo tarnybą toli šiaurėje, iš kur tikrai nepabėgsi, o ir diskusijos politine tema ten niekam neįdomios. Apie tragiškus 1991 įvykius išgirdome iš „Amerikos balso“ radijo stoties. Po to parodė per vietinę TV trumpą žinių laidą. Parodė tiesą. Žinių vedėją atleido, pasirodė Nevzorovo filmas „Nashi“, propagandos šedevras. Visi laikraščiai buvo pilni nuotraukų – tankai, šarvuočiai, kareiviai. Nutarėm, kad namo grįšim tik su civiliniais rūbais, su uniforma bijojom, taip smarkiai mus paveikė propaganda. Į Lietuvą grįžom trise, kartu pradėję tarnybą dar 1989 m. pavasarį. Paskutinius metus lietuviškai kalbėdavom tik tarpusavyje ir, aišku, atsirado akcentas. Bevaikštant mums po Vilniaus geležinkelio stotį ir spėliojant, kokį laiką rodo laikrodžiai – vietinį ar



Mokomojo junginio Panevėžio kuopos 2 būrys. Sėdi iš kairės: 1. Gintaras Brokorius, 2. Rimvydas Laurikėnas, 3. Vaidas Mučinis, 4. Giedrius Kaveckas, 5. Ričardas Seredis, 6. ..., 7. ... Stovi iš kairės: 1. Gribauskas, 2. Andrius Paukštis, 3. Valerijus Čerbakovas, 4. Bronius Žekas, 5. Saulius Ramanauskas, 6. Audrius Kaveckas, 7. ..., Vytautas Gadliauskas, 9. ... Panevėžys. 1991 m. lapkričio 15 d.

Maskvos, metėm burtus, kuris klaus valandų... Paėjėjom iki buvusio „Lietuvos“ viešbučio – nei tankų, nei kareivių nematyti. Priėjom prie buvusios garbės lentos socialistinio darbo didvyriams, žiūrim, sušaudyta, pilna kulų prismigus. Tuo metu tikrai apsidžiaugėm, kad esame neuniformuoti. Tarnaujant SA atrodė neįmanoma, kad gali subyrėti SSRS, kad kažkur kuriasi priešiškos sovietams kariuomenės, kurių niekas nenaikina ir jos tampa legaliomis. Bet grįžus viskas pasikeitė – pasirodo, viskas įmanoma.

Rinkosi į tarnybą Panevėžio kuopoje marga liaudis, kariškų žinių nedaug, neturėjome ginklų, bet buvo ryžtas, pagarba uniformai, vienybė. Labai daug dėmesio buvo skiriama sportui, ištvermės lavinimui. Dar mokėmės žygiuoti, topografijos, medicinos. Buvo privalomi šuoliai parašiotu, kas nešoko ir atsisakė – lauk iš tarnybos. Gyvenome Panevėžio sporto mokyklos bendrabutyje. Maitinomės šalia bendrabučio buvusioje valgykloje. Gaudavome talonus maistui už atitinkamą sumą ir patys pasirinkdavome ką valgyti. Sportuodavome sporto mokyklos manieže arba bėgdavome į Skaistakalnio parką. Paskaitos vykdavo Beržų gatvėje buvusiose DOSAF patalpose, dabar ten Panevėžio rajono policijos komisariatas. Prieš pučą Panevėžio mokomajame junginyje buvo apie 70 karių. Pučo metu vieni buvome Vilniuje, kiti Panevėžyje, vieninteliai ginklai – „Molotovo kokteiliai“. Po pučo nuotaikos pasikeitė, atsirado ginklų – AK74, vyko pirmas rudeninis šaukimas, pradėjo į Lietuvą grįžti ir karininkai, tarnavę SSRS. Didžioji dalis karių, atėjusių nuo pradžios, tapo skyrininkais ir būrininkais, mokė šauktinius. Aš ir dar grupė draugų tarnavome žvalgybos būryje. Pagrindinis mūsų darbas buvo vaikščioti pasirinktais maršrutais ir stebėti sovietų karinės technikos judėjimą, numerius ir emblemas. Visas kitas laikas buvo skiriamas sportui, šuoliams parašiotu. Tik daug vėliau atsirado taktikos vadovėlių, verstų iš rusų kalbos, pagal kuriuos ir buvo

visi mokomi. Daug dėmesio buvo skiriama sportui, mediciniam parengimui, sargybos ruošimui, taktikai ir žygiams. Nebuvo pamirštas ir parašiotizmas – kiekvienas karys turėjo atlikti po keletą šuolių parašiotu. Tas pakeldavo karių dvasiai, suteikdavo pasitikėjimo savo jėgomis. Tarnyba Panevėžio mokomajame junginyje, vėliau batalione, paliko puikius išpūdžius ir gerus atsiminimus apie ten praleistą laiką.



Parašutinininkų treniruotės. Pociūnų aerodromas. 1991 m. (V. Gadliauskas 2-as iš dešinės)

AUKŠČIAUSIOSIOS TARYBOS GYNĖJAI

Garbės sargybos kuopos šaulys Aleksiejus Gaiževskis

GYNĖJAI



*Plk. ln. Aleksiejus Gaiževskis
Afganistano misijoje (2011 m.)*

Aukščiausiosios Tarybos (AT) gynėjus galėčiau išskaidyti į dvi grupes. Pirmoji – aš ją pavadinčiau pagrindine, avangardu – tai žmonės, kurie suvažiavo iš visos Lietuvos. Jie padėjo statyti barikadas, įrenginėjo kliūtis ir patys tapo gyva kliūtimi galimai invazijai. Kalbant apie šiuos žmones, kurie buvo už AT pastato sienų, norėčiau pažymėti, kad tik dėl jų susikaupimo, rimties, susitelkimo ir neįtikėtino patriotizmo buvo pasiektas rezultatas – Nepriklausomybė.

Kita dalis – tai žmonės, kurie buvo AT viduje ir ruošėsi savo gyvybės kaina ginti pastato prieigas ir vidų, rengėsi specialiems veiksams prieš pastato prieigų, o nepavykus šiems veiksams, ketino pereiti prie partizaninių kovos būdų.

Jie pasirinko kario savanorio kelią ir pasiryžo padėti galvas ne pasyviai gindamiesi, bet kovodami su ginklu rankoje (kad ir koks tas ginklas buvo).

Pirmosiomis 1991 m. sausio dienomis Lietuvos gyventojai atėjo ginti šalies Nepriklausomybės simboliu tapusio AT pastato, kaip paskutinės vilties, kad šalis dar gali tapti nepriklausoma. Būtent čia, talkinant ir kartais visai nepažįstamiems bendraminčiams, sugebėta organizuoti apsaugos žiedą iš gyvų žmonių ir neleisti įsiveržti „Jedinstvos“ pakalikams, kurie, remiami Maskvos ir Šiaurės miestelyje dislokuotų karinių dalinių, stengėsi pasinaudoti kilusia suirutė ir įsiveržti į pastatą. Vėlgi galiu pažymėti, kad tuo metu, o tiksliau sausio 7–9 dienomis, AT pastatą saugojo „OMON“ o būrys. Jo nariai atvirai tyčiojosi iš darbuotojų ir savanorių gynėjų, kurie būriavosi prie AT pagrindinių vartų arba buvo AT viduje, ciniškai teigdami, kad jie gins tuos, kurie daugiau mokės. Sausio 9 dieną taip ir nutiko – pusė milicijos darbuotojų pasitraukė iš savo tarnybos vietų ir atsisakė tarnauti Lietuvos valstybei bei pareiškė, kad palaikys tik prosovietinę valdžią bei kovos su visais „liaudies priešais“ t.y. su Lietuvos žmonėmis, kurie remia Nepriklausomybės idėjas. Beje, „OMON“ o grupės milicininkai, perėję į sovietų pusę, nemetė savo „tiesioginių“ pareigų: jie ir toliau organizuodavo reidus, vykdė bankų, barų apsaugą ir pan. Svarbu pažymėti, kad dažniausiai jų reidai būdavo nukreipti prieš AT gynėjus, jų šeimos narius arba žmones, kurie rėmė Nepriklausomybės idėjas ir siekius. Nenuėjusieji kartu su „OMON“ u arba visai išėjo iš milicijos, arba liko tarnauti jau Nepriklausomos Lietuvos policijoje ir toliau ėjo savo pareigas. Galiu pažymėti, kad „tarnybos draugai“ ir vienoje, ir kitoje barikadų pusėje labai neišsiskyrė: jie ir toliau kartu leisdavo laiką baruose, be abejonės, dalijosi informa-

cija. Mano nuomone (jai pritaria tikrai ne vienas), tuometinė milicija sėkmingai nuėjo į užnugarį ir laukė įvykių eigos pabaigos. Tai parodė ir 1991 m. rugpjūčio pučo įvykiai, kai dalis „senosios gvardijos“, t.y. milicininkai, per pačius neramumus pasidabino visomis sovietinių uniformų regalijomis ir su dideliu džiaugsmu ėmėsi švęsti pučo įvykius. Bet tai jau kita tema.

Trumpai apie žmones, stovėjusius aplink AT pastatą. Tai buvo Lietuvos sąjūdžio organizuota aktyvistų jėga. Per vietinį radiją ir televizijas buvo informuojama, kokiomis valandomis ir iš kur bus vežami žmonės prie AT Vilniuje. Daugelis jų tiesiog spontaniškai važiavo, kiti gi tikrai jautė pareigą ir buvo užsidegę Nepriklausomybės ugnele ir norėjo savo dalyvavimu įeiti į Lietuvos istoriją. Tai buvo laikotarpis, kai žmonės pirmąkart po daugelio metų pasijuto *lietuviais* ir tuo metu galvojo truputį daugiau, nei tik apie save. Norėčiau pagerbti tuos Vilniaus miesto gyventojus, kurie, nepaisydami apiplėšimų ir vagysčių grėsmės, skelbė savo telefonų numerius, adresus, priiminėjo žmones nakvoti, maitino juos, leisdavo nusiprausti ir persirengti. Kiti namuose gamindavo maistą ir veždavo į aikštę tiems, kurie negalėjo nueiti pavalgyti ar pasigaminti. Dar kiti atnešdavo drabužių, cigarečių, dujokaukių. Neretai vyresnio amžiaus žmonės atnešdavo savo medžioklinius šautuvus ir šovinius ir perduodavo AT gynėjams. Per langus į AT mėtydavo cigaretes, saldinius, konservus ir kt. AT gynėjams būdavo svarbiausia matyti, kad jie kovoje yra ne vieni ir kad jų galima auka nebus betikslė. Tai, manau, ir buvo lemiamas veiksnys, kuris palaikė kovinę AT gynėjų dvasią.

Apie sausio 20 dieną AT aikštėje žmonių pradėjo retėti, pasiliko tie, kurie buvo idėjiškai motyvuoti, arba, teisybę pasakius, gal ir neturėjo kur eiti (daugiausia. tai buvo benamiai). Jų tikrai nebuvo didesnioji dalis, bet nemažai. 1991 m. žiema buvo siaubingai šalta, todėl buvo nuolat organizuojamas malkų atvežimas, pastatyta ir įrengta dujų sistema, skirta pasišildyti žmonėms, budintiems aikštėje. Pastatytos priedangos, kuriose žmonės galėdavo pasislėpti nuo žvarbaus vėjo, už talonus organizuotas žmonių maitinimas profsąjungų rūmų kavinėje, sudarytos sąlygos patekti į AT patalpas, kuriose galėdavo nusiprausti, ir pan.

Dabar norėčiau pereiti prie gynėjų, buvusių pačiame AT pastate. Jie vilkėjo juodas uniformas su juodomis beretėmis ir avėjo Rusijos desantininkų suvarstomus batus. Daugelis po uniformomis dėvėjo dryžuotus desantininkų marškinėlius, primenančius jų „nugalimumą“. Būtent šie gynėjai ir dar keletas buvusių sportininkų grupių iš Kau-no bei kitų Lietuvos miestų prisijungė prie AT gynėjų ir ėmėsi organizuoti gynybą pastato viduje. Būtų nuodėmė nepaminėti „afganų“ arba lietuvių karių, tarnavusių Afganistane, ir dabar sunkiu Lietuvai metu nepabūgusių sovietinės valdžios galimo keršto ir stojusių ginti Aukščiausiąją Tarybą.

Vadovauti AT apsaugai ėmėsi tuometinis KAD direktorius Audrius Butkevičius, Mokomojo junginio (įkurto tų pačių metų vasario 22 d.) vadas Česlovas Jezerskas, Jonas Gečas, Virginijus Česnulevičius ir kiti. Tai buvo mano minėtų bei daugelio kitų žmonių branduolys, kurie nepabijojo prisiimti tokios didelės atsakomybės ir ėmėsi vadovauti AT



*Stebėjimo postas ant Aukščiausiosios Tarybos stogo.
1991 m. sausis*

gynybai.

Pats žmonių atrankos principas į AT gynybą buvo elementarus, kadangi jis buvo pagrįstas pažinčių principu (kaip ir viskas Lietuvoje). Vienas iš gynėjų, esančių pastate ir jau užsirekomendavęs arba gerai pažįstantis kitus, rekomenduodavo arba, tiksliau sakant, laiduodavo už kitą asmenį, kurį atsivedavo su savimi. Tiesa, leidimas jam buvo išduodamas ne iš karto, greičiausiai todėl, kad jei pretendentas apsigalvotų ir neliktų čia, leidimas nepasitarnautų išdavikiškiems tikslams. Tuo laikotarpiu leidimas į AT turėjo gana nemažą galią, kitaip sakant, žmonių, turinčių šiuos leidimus, vengdavo tikrinti

kontrolieriai, netgi tarp miestiniais autobusais galėjai važiuoti už dyką bei laisvai įeiti į objektus, kur reikėdavo specialių leidimų. Tai, aišku, nebuvo visiškai teisėta, tiesiog tuo metu gynėjai pasinaudojo esama padėtimi ir, mano manymu, didelės žalos dėl to niekam nepadarė.

Tarp AT gynėjų, be abejo, pasitaikydavo ir įdomių „personažų“. Kaip pavyzdį galiu pateikti vieną pagyvenusį vyrą, kuris sakėsi atvykęs iš Ukrainos slaptos požeminės šaudmenų gamyklos ir labai norintis perteikti visas žinias „broliams lietuviams“. Nežinau, kas ir kaip jį įleido, tačiau po poros dienų jis apsiraminė ir, kaip dauguma tokių prikludėlių, dingo. Vargas su jais būdavo ir dar dėl to, kad juos tekdavo prižiūrėti 24 val. per parą, nuolat saugoti, kad jie negalėtų surinkti informacijos apie apsaugos postų ir priemonių išdėstymą. Taip pat pasitaikydavo ir sovietinių agentų arba asmenų, jiems prijauciančių. Įdomu tai, kad jie labai greitai „išryškėdavo“. Nežinau kodėl, bet jie tiesiog nepritapdavo prie bendros dvasios, likdavo vieni ir patys greitai dingdavo arba juos labai greitai perprasdavo kolektyvas ir atiduodavo neseniai susiformavusiems jau nepriklausomos Lietuvos saugumiečiams.

Gynėjų moralė buvo įvairi: buvo ir tikrai dvasingų asmenybių, bet pasitaikė ir tokių, kurie tualetuose persirengę civiliniais drabužiais šokdavo per langus ir bėgdavo nuo AT pastato. Žmogus yra žmogus, ir jam įgimtas savisaugos instinktas, o didžiausias yra baimės jausmas. Galbūt dėl to maždaug kartą per dieną, o kartais ir dažniau, žmonės būdavo rikiuojami ir jiems vis primenama, kad jie čia savanoriškumo principu, todėl tegul pasilieka tie, kurie tikrai nori ir nebijo numirti kovodami su ginklu, o greičiausiai be jo, su priešu, kuris daug kartų geriau ginkluotas ir tiek pat kartų pavojingesnis. Nemažai gydytojų, budėjusių AT, taip pat turėjo daug darbo ir tikrai ne tik dėl gynėjų fizinių negalavimų. Daug žmonių negalėjo pakelti tvyrojusios įtampos ir nežinios – dažnai net miegodami ar šiaip nuo įtampos patirdavo psichologinį šoką: per miegus dažnai galėdavai girdėti šauksmus ir gydytojų raminimus bei teisinimąsi, kad susapnavo košmarą.

Nėra pasaulyje jėgos, kuri gali priversti žmogų savanoriškai atiduoti savo gyvybę. Tačiau yra žmogaus troškimas būti laisvam ir nepriklausomam. Manau, kad tai buvo esminė priežastis, dėl kurios AT gynėjai savanoriai sugebėjo atsilaikyti ne tik prieš fizinį, bet, svarbiausia, – prieš psichologinį-emocinį smurtą, kurį naudodami sovietų pakalikai bandė palaužti AT gynėjų ir visos Tautos dvasią. Tai rodo, jog žmonės, gynę AT, buvo ir yra tikri savo šalies patriotai, dėl Laisvės ir Nepriklausomybės pasiryžę paaukoti gyvybę.

PRIEMONĖS IR MEDŽIAGOS, NAUDOTOS PASTATO APSAUGAI

Tobulėjant pasauliui, tobulėja ginklai, bet yra nerašyta karinė taktikos taisyklė, kad prieš pasyvias kovos priemones reikia kovoti tokiomis pat, o prieš aktyvius veiksmus reikia naudoti adekvačius. Sunku kovoti su priešininku, kuris tave viršija visomis galiomis, bet vienoje kovos sferoje jis visą laiką pralaimi: kovoja ne savo žemėje ir jo kariai neturi jokios motyvacijos, išskyrus vidinę ambiciją. Todėl ir organizuojant AT gynybą buvo panaudotas pagrindinis veiksnys – gyva žmonių siena, o visa kita – tik parankinės priemonės tai sienai sutvirtinti.

Aukščiausiosios Tarybos gynybai daugiausia buvo naudojamos vietinės medžiagos ir priemonės. Iš pradžių iš miesto autobusų parko buvo atvaryti autobusai ir sustatyti žiedu aplink AT pastatą. Kai kuriose vietose buvo sudaryti kelių eilių autobusų žiedai. Iš transporto ūkio buvo paimti sunkvežimiai, kuriais taip pat buvo užblokuotos kelių priegobos bei pervažos, arba transportas buvo pastatytas taip, kad galėtų greitai užstatyti kelius ir neleisti laisvai pravažiuoti ar praeiti dideliame būriui žmonių.

Maišai smėliui pilti ir įtvirtinimams statyti buvo imami iš vietinių gamyklų bei netoli miesto esančių ūkių. Pačios statybinės medžiagos, iš kurių daugiausia ir buvo statomi

įtvirtinimai, imamos iš pačiame Vilniuje vykstančių statybų. Šalia AT kaip tik vyko garažų statybos – tai nemažai statybinių blokų ir smėlio buvo paimta kaip tik iš tenai. Visa kita tikrai nebuvo sunku gauti, kadangi šalia Vilniaus buvo gausu statybinių organizacijų, kurioms vadovavę



Gynybinių barikadų statyba prie AT (Postas Nr.1)



Gynybinių barikadų statyba prie AT

žmonės palaikė nepriklausomybės idėją ir patys imdavosi priemonių, kad statybinės medžiagos būtų atvežtos. Tiesa, pasitaikydavo ir tokių atvejų, kai milicininkai stabdydavo sunkvežimius ir reikalavo važtaraščių, o sužinoję, kad yra vežama į AT, neleisdavo ir liepdavo grįžti atgal. Malonu pabrėžti, kad nors Vilniuje didelis procentas darbuotojų būdavo lenkų arba rusų kilimo, tačiau jie, apeidami milicininkų reika-

lavimus, veždavo statybines medžiagas kitais keliais. Iš tų pačių statybinių organizacijų atidardėdavo kranai, su kuriais buvo planuojama uždaryti prieigas net pėstiesiems, t.y. padaryti taip, kad būtų apribotas pėstininkų judėjimas link AT pastato bent jau tol, kol AT gebės pasiruošti gynybai arba atitinkamai galės organizuoti saugų Vyriausybės narių atsitraukimą.



AT vidaus gynybinių įtvirtinimai



AT vidaus kiemo gynybiniai įtvirtinimai

Internetinius žmonių prisiminimus apie to meto įvykius galiu papildyti tuo, kad buvo naudojami ne tik metaliniai tinklai, mašinos ar autobusai, bet ir išardyti sunkvežimiai, įvairus metalo laužas. Visa tai žmonės sunėšė prie AT pastato ir tiesiog užgriozdino aplinką. Šie daiktai buvo sudėlioti ant kelių ir pervažų arba padėti šalia, kad prireikus būtų galima jais pasinaudoti. Autotransporto įmonėse buvo suvirinti vadinami prieštankiniai „ožiai“, kuriais buvo tikimasi sulaikyti ar bent pristabdyti desantininkų šarvuočius, tankus bei kitas transporto priemones. Pačiame AT pastate apsaugai buvo sukrauti smėlio maišai ir pasiruošta barikaduoti įėjimus ir duris baldais bei visomis kitomis parankinėmis priemonėmis. Ant pastato stogo buvo įrengtas vielinis tinklas su armatūros strypais – apsisaugoti nuo šturmo iš stogo. Be kita ko, išorinės pastato sienos buvos apdėtos betono luitais, kad būtų galima nors iš dalies apsisaugoti nuo sprogdinimų ir automatinių ginklų apšaudymo.

GINKLAI

Prasidėjus Sąjūdžio veiklai ypač griežtai buvo kontroliuojami visi Lietuvoje esantys ginklai. Net oriniai šautuvai bei šautuvų maketai buvo iš visų mokymo įstaigų surinkti ir perduoti vietiniams kariniams komisariatams. Tuometiniai mokyklų direktoriai ir karinių katedrų dėstytojai buvo griežtai įspėti, kad nebūtų leidžiama naudoti jokių modelių ginklų arba jų imitacijų, kuriuos modifikavus būtų galima panaudoti kaip šaunamąjį ginklą. Dėl to AT gynėjams buvo labai sudėtinga apsirūpinti bet kokiais šaunamaisiais ginklais. Pagrindinė ginkluotė buvo medžiokliniai šautuvai, kuriuos turėjo savo arba buvo susinešę iš pažįstamų

bei draugų. Taip pat buvo signalinių pistoletų, keletas žmonių turėjo dar II pasaulinio karo metais naudotų ginklų. Tai buvo „Degtariovo“ kulkosvaidis ir rusiškas pioletas-kulkosvaidis „PPS“. Nežinia iš kur, tačiau palaipsniui ėmė rasti ir vokiškų MP modelio pistoletų-kulkosvaidžių bei kitokių II pasaulinio karo trofėjinių ginklų. Nagingesni buvo pasigaminę savadarbius ginklus, kuriuos vengė kam nors rodyti, kadangi jie pasitikėjimo nekėlė ir patiemis gynėjams. Kiekvienas gynėjas su savimi nešiojosi ne mažiau kaip metalinį strypą, kurio vienas galas buvo apvyniotas izoliacine plėvele, o kitas „grėsmingai“ kyšojo iš už diržo. Taip pat buvo gana populiarūs medžiokliniai peiliai ir peiliai-mečetės, kuriuos taip pat arba atsinešdavo su savimi arba nagingi meistrai padirbdavo dirbtuvėse ir atnešdavo bei padovanodavo AT gynėjams.

Taip pat atsirado nagingų meistrų, kurie pradėjo gaminti „Molotovo kokteilius“. Be šio benzininio antpilo buvo daromi buteliai su Bertoleto druska ir praktiškai kiekvienam gynėjui buvo priskirta ne mažiau kaip po kelis butelius su šiuo degiuoju skysčiu. Gynėjai, tarnavę sovietinėje kariuomenėje ir turintys patirties su sprogmenimis, mokė kitus, kaip reikia uždegti butelius bei į kurią vietą reikia mesti tankui ar šarvuočiu, kad būtų padaryta maksimali žala priešininkui. Tiesa, kurioziška būdavo tai, kad pagal kvapą minioje buvo nesunku atskirti, kas turi šio degaus skysčio.

Kaip ginklus buvo planuojama panaudoti ir AT gynybines sienas. Sienos buvo užminuotos iš vidinės pusės, kad sprogdinant betono luito skeveldros ir nuolaužos galėtų sužaloti puolančiuosius. Tačiau tai galėjo sužaloti ir žmones, stovėjusius prie AT pastato, todėl pasirinktos sienos, prie kurių civilių būdavo mažiausia, t.y. vakarinė pusė. Taip pat buvo užminuotas stogas, ant kurio dar buvo ir strypai. Įtarėme, kad bus bandoma iš malūnsparnių numesti sprogmenis ir susprogdinti AT stogą, o po to dar patiekti ir paralyžiuojančių dujų, todėl siekėme sukelti atvirkštinį efektą ir sprogimu sunaikinti sprogimą, panašiai kaip ant tanko šarvų yra dedami sprogmenys tam, kad sprogimo metu sprogmuo sunaikintų sprogmenį. Aplink AT vyko nemažai statybų, todėl tuo buvo pasinaudota ir ant statybinių objektų stogų buvo išdėstyti saugos postai, o kaip ginklus buvo planuojama naudoti įvairias statybines priemones, kurias mėtant būtų sužaloti puolantieji arba būtų pristabdomi jų veiksmai.

Ginklų gausa AT gynėjai tikrai negalėjo pasigirti, tačiau noriu pabrėžti, kad pagrindinis ginklas visoje gynyboje buvo gyvų žmonių grandinė, juosusi ir gynusi AT pastatą, ir jeigu ne jie, kažin ar būtų padėję bet kokie, net ir modernūs ginklai.

IŠPUOLIAI IR TERORAS

Rusijos specialiosios tarnybos, kariuomenė Šiaurės miestelyje, o daugiausia „Jedinstvos“ provokatoriai nedavė ramybės nei AT gynėjams, nei žmonėms, budėjusiems aplink AT pastatą. Nors sovietinė kariuomenė pakankamai seniai yra sukūrusi savo specialiąsias tarnybas, o slaptosios žinybinės organizacijos, kaip KGB, yra tikrai labai plačiai išsiplėtojusios

po visą pasaulį, Lietuvoje sausio įvykių metu vadovavautasi tikrai pačiais paprasčiausiais principais, t. y. sovietai demonstruodami savo ginkluotąsias pajėgas siekė išgąsdinti gynėjus. Jiems talkino OMON'o milicininkai bei „Jedinstvos“ pakalikai, organizuodami pavienius išpuolius bei reidus.

Konkrečiau minint sovietinės jėgos demonstravimą, galiu pažymėti, kad AT buvo įrengtas stebėjimo postas, iš kurio buvo skaičiuojamos karinės mašinos bei kolonos, pravažiuojančios pro AT pastatą per tunelį. Vidutiniškai per dieną pravažiuodavo apie 100–200 karinių mašinų ir šarvuočių. Sausio 13 d. ir nakties metu pro AT judėjo ne tik kariniai sunkvežimiai su žmonėmis, tačiau taip pat šarvuočiai ir net tankai. Šiuo atveju buvo siekiama dviejų tikslų: pirma – išprovokuoti AT gynėjus, kad jie panaudotų šaunamuosius ginklus arba sprogstamuosius užtaisus ir būtų galima pasinaudojus savigynos prezumpcija atsakyti ugnimi, o po to šturmuoti AT ir šiuo pretekstu sunaikinti AT gynėjus bei juos remiančius žmones, antra – sudaryti psichologinį spaudimą ir priversti žmones manyti, kad prieš šitokią technikos ir personalo galią neįmanoma kovoti.

Neabejotina, galbūt tai ir paveikė ne vieną žmogų, tačiau tikrai džiugu, kad apskritai žmonių dvasia tik sutvirtėjo ir šis „technikos demonstravimas“ sukėlė atvirkštinę reakciją, kadangi žmonės suvokė savo buvimo svarbą, o šito turbūt sovietų vadukai niekaip nesitikėjo.

Kalbant apie OMON'o veiklą, galiu pažymėti, kad šis būrys organizuodavo grupinius išpuolius prieš personalą arba objektus, iš principo nelabai susijusius su AT veikla arba su jos gynėjais. Tačiau būtent AT gynėjai, arba Mokomojo junginio kariai, vykdavo į OMON'o išpuolių objektus ir organizuodavo apsaugą arba imdavosi priemonių, kad OMON'o „darbuotojai“ atsitrauktų. Tiesa, yra buvę keletas atvejų, kai milicininkai iš OMON'o padalinio yra užpuolę keletą AT gynėjų.

Keletą kartų buvo užpulti saugos postai prie įvažiavimo į AT. Postuose prie įvažiavimo kelių budėjo keletas savanorių tik su policininkų bananais ir vienu smulkaus kalibro šautuvu. Kariškiai iš karinio Šiaurės miestelio pravažiuodami iš rusiškų visureigių UAZ pro langus apšaudydavo iš „Kalašnikovo“ automatų, tačiau greičiausiai tai vėlgi būdavo gąsdinimas arba bandymas išprovokuoti arba patikrinti, kokius ginklus turi postuose budintys gynėjai. Kad šaudydavo ne iš tuščių, labai gerai matydavosi: ant smėlio maišų likdavo skylės nuo kulku ir ant smėlio krūvelių nuo šūvių pakildavo smėlis. Taip pat buvo užfiksuota keletas postų užpuolimų, tačiau gynėjų garbei galiu pasakyti, kad jie, dažniausiai apsiginklavę tik drąsa ir armatūros gabalu, narsiai stovėdavo savo poste ir nepalikdavo jo, nors gyvybei grėsdavo mirtinas pavojus.

Aplink AT pastatą buvo organizuota žvalgybinė apsauga – tarp žmonių būdavo įsimaišiusių AT gynėjų, kurie ne tik akimirksniu įvertindavo padėtį ir nedelsdami padėdavo apginti žmones nuo įvairių provokatorių, bandžiusių kelti sąmyšį arba demoralizuoti žmones, stovėjusius prie AT pastato. Buvo keletas atvejų, kai provokatoriai bandė mesti sprogstamuosius paketus arba juos padėti prie AT įėjimo arba kitose vietose, bet

būtent dėka tų gynėjų, kurie vykdė žvalgybines saugos užduotis, pavyko ne tik laiku lokalizuoti ir apsaugoti žmones nuo sužalojimų, bet ir sulaikyti pačius provokatorius.

Pagrindinis išpuolio organizatorius buvo Šiaurės miestelyje dislokuotas karinis dalinys. Planuota, kad puolimas bus vykdomas dviem kryptimis, t.y. iš malūnsparnių ant stogo numetant sprogstamuosius užtaisus, kurie turėjo išsprogdinti stogą ir taip pat sunaikinti ant jo esančius kovotojus. Kitas malūnsparnis turėjo atskraidinti paralyžiuojančias zarino dujas ir numesti ant stogo. Pro stoge atsiradusias nuo sprogdimo skylės ir plyšius dujos būtų prasiskverbę į patalpas ir per labai trumpą laiką paralyžiuotų kovotojus, o po keleto minučių prasidėtų pačios AT šturmas. Iki to laiko būtų išvalytos perėjos ir keliukai link AT pastato ir išstumti žmonės. Sunku įsivaizduoti, kokie padariniai būtų buvę, bet manau, kad Maskvos NORD OSTas* būtų nublankęs prieš AT šturmą.

Visa tai pavyko sužinoti iš AT pastate kiaurą parą dirbusių „ryšininkų“, kurie su rusiškėmis arba net mėgėjiškėmis radijo stotimis pasiklausydavo visų pranešimų, transliuojamų per karines sovietų radijo stotis. Todėl visi veiksmai, kurie vyko Šiaurės miestelyje, buvo daugiau ar mažiau žinomi ir buvo galima imtis prevencinių priemonių. Pamainomis, o dažnai ir nepasikeisdami parą iš paros ryšininkai, vadovaujami Vido Šaučiulio, vykdė eterio kontrolę bei laikas nuo laiko įterpdavo radijo trukdžius.

Noriu pasakyti, kad dažniausiai įvairius išpuolius organizuodavo prosovietinės organizacijos „Jedinstvo“ rėmėjai. Tai nebuvo labai gerai organizuoti teroristiniai veiksmai, bet faktas tas, kad prieš juos kovoti ėjo žmonės, kurie taip pat nebuvo specialiai tam paruošti ar bent mokomi. Dėl to būdavo įvairių nesusipratimų, kai kartais ir nevisai kaltus piliečius „nuskriausdavo“ tiek viena, tiek kita pusė. Bet suvokiant tai, kad gynėjai galėjo mokytis tik iš savo individualių veiksmų, galima būtų vertinti, kad pagal to meto sąlygas ir susiklosčiusias situacijas gynėjai padarė viską, ko iš jų buvo reikalaujama. Reikia turėti galvoje tai, kad neturint tikslios informacijos kartais būdavo praktiškai neįmanoma nuspėti, kada, kur ir kokio dydžio priešo antpuolis gali vykti.

Apibendrinamas galiu pabrėžti, kad antpuoliai būdavo organizuojami padrikai ir paviršutiniškai. Nebuvo planingo alinimo arba planingos objekto žvalgybos, kadangi vertinant atskirus išpuolius ant saugos postų matoma, kad išpuoliai nebuvo planingi ir jie neturėjo tikslesnės informacijos. Pavyzdžiui, kai buvo užpultas saugos postas iš Pedagoginio instituto pusės, rusų kariai metė mašiną ir pasileido bėgti per užminuotą lauką, ir tik atsitiktinumas, kad jie netyčia neužsikabino ir nesusisprogdino. Arba kitas atvejis – snaiperiui sužeidus vieną rusų karį niekas net nebandė jam padėti arba kokiu kitu būdu pridengti jo atsitraukimą.

TAKTIKA – APSAUGOS PRIEMONIŲ IŠDĖSTYMAS

Nuo pat KAD susikūrimo pirmųjų dienų darbuotojai buvo supažindinami su sovietinės kariuomenės taktika, tačiau detalaus mokymo organizuota nebuvo. Buvo pasikliauja-

* 2007 m. spalio mėn. Maskvoje Dubrovkos teatre spektaklio „NORD OST“ metu buvo įvykdytas teroro aktas, kurio metu žuvo 130 žmonių.

ma praktiniais ir teoriniais patarimais žmonių, kurie turėjo didelę praktiką iš tarnybos sovietinėje kariuomenėje. Nemažai gynėjų, tarnaujančių KAD, buvo tarnavę desantinuose ar net specialiosiose pajėgose. Kaip jau esu užsiminęs, buvo specialus padalinys vadinamųjų „afganų“, kurie tikrai įdėjo nemažą indėlį į AT organizuotą gynybinę taktiką ir galbūt net į žmonių dvasinį pasiryžimą.

AT taktinis gynybos planas buvo detalizuotas ant maketo, kuris buvo paimtas iš Vilniaus miesto savivaldybės, o dabar yra Krašto apsaugos savanorių pajėgų štabo muziejuje. Būtent ant šio AT pastato maketo buvo pradėta projektuoti postų ir gynybinių užtvartų ir priemonių išdėstymą, sudaromi galimo pasipriešinimo planai.

AT buvo sudaryta gynybos taryba, į kurią įėjo Česlovas Jezerskas, Audrius Butkevičius, Virginijus Česnulevičius, Vytautas Lansbergis, Jonas Gečas ir kt. Ši taryba priiminėjo sprendimus ir patvirtindavo priemonių planus dėl AT gynybos taktikos ir strategijos. Organizuojant ir rengiant šiuos gynybinius planus, be abejo, būdavo atsižvelgiama į esamo personalo ir išteklių būklę bei turimą operatyvinę žvalgybos informaciją. Pavyzdžiui, iš Šiaurės miestelyje tarnaujančių karių informacija būdavo gaunama ne tik kaip iš pažįstamų ar draugų, bet ir už tokias dovanėles, kaip kava, šokoladas, cigaretės (daugiausia užsienietiškos). Keista, bet sovietiniai kariai nelabai bijojo suteikti informacijos apie savo dalinių dislokaciją, jų judėjimo maršrutus, galiu pasakyti, kad buvo tiksliai žinoma, kada ir kur bus „Jedinstvos“ lyderiai – Burokevičius ar Jermalavičius. Esant poreikiui, juos būtų buvę visai nesunku „pašalinti“.

Labai svarbu pažymėti Vilniaus gyventojų indėlį į žvalgybinės ir skubios informacijos perdavimą. Žmonės, gyvenantys priešais Šiaurės miestelį, leisdavo naudotis savo butais, kad būtų galima stebėti sovietų veiksmus. Gyventojai dažnai ne tik telefonu, bet ir patys su savo mašinomis ar taksi lėkdavo per visą Vilnių į AT, kad galėtų perduoti žinią apie judėjimą kariniame miestelyje. Jie teikė informaciją be jokio atlyginimo ir dažnai rizikuodami ne tik savo karjera, bet dažnai ir gyvybe, kadangi sovietų agentai būtų negailėtingai su jais susidoroję.

Grįžtant prie AT taktinių veiksmų noriu išskirti pagrindinį planą, kuriuo vadovaujantis buvo planuojama ginti AT pastatą:

- Pačioje AT buvo sudėlioti saugos postai iš smėlio maišų. Visi langai pirmame aukšte iki pusės (arba iki 1,5 m) buvo apdėti smėlio maišais, kad būtų apsaugota nuo apšaudymo, o antra, kad būtų ribotas matomumas iš lauko. Matomumą ribojo dar ir tai, kad visi AT langai buvo užtamsinti ir tik vakarais uždegus šviesą matydavosi, kas vyksta viduje. Iš smėlio maišų buvo įrengti gynybiniai postai prie įėjimų į AT, prie laiptų, ant laiptų aikštelių bei ant pačių laiptų viršaus. Tuo buvo siekiama, kad praktiškai kiekvienas metras pastate turėtų gynybinį barjerą ir kiekviename poste būtų sutelktas maksimalus pasipriešinimas. Ant AT stogo buvo įrengti strypai iš armatūrų, kad galimas desantininkų šturmas baigtųsi „pasimaunant“ ant armatūros ir susisprogdinant ant sprogstamųjų užtaisų.

- Visuose postuose buvo išdėstytos sargybių pamainos, kurios keisdavosi kas kelios val-

andos. Daugiausia būdavo siunčiama budėti prie langų, pro kuriuos stebėdavo išorę, kel-etas postų buvo ant stogo, jo prieigų, prie radijo stočių, prie praleidžiamojo punkto. Išorės postai buvo skirti stebėjimui ir informacijos rinkimui. Tai buvo žvalgybiniai patruliai arba paruoštos diversinės grupės, kurios turėjo atitraukti priešo dėmesį, kol būtų organizuotas saugus Seimo ir Vyriausybės narių išvedimas iš AT.

- Skyriaus dydžio gynėjų „diversinės“ grupės turėjo keletą kovinių granatų bei „Molotovo kokteilių“ ir privalėjo sudaryti sąlygas parlamento gynėjams atsitraukti iš AT pastato. Šie bebaimiai žmonės buvo vadinami mirtininkais vien jau todėl, kad jiems išgyventi užpuolimo atveju šansų nebuvo. Kai juokais vienas iš gynėjų minioje išsitraukė granatą ir ėmė į ją sukti sprogdiklį, aplink jį penkių metrų spinduliu visi išsibėgiojo. Tai parodė, kad idualesnio taikinio kaip tokia „diversantų“ grupė ir nerastum. Tačiau tai buvo viltis AT gynėjams, kurie tikėjosi, kad puolimo metu jiems pavyks atsitraukti per koridorių, kurį planavo padaryti šios diversantų grupės.

- Dėl galimos AT blokados buvo kaupiamos maisto bei geriamojo vandens atsargos, taip pat tikimasi, kad žmones bus galima evakuoti per kruopščiai saugomą rūšį.

- Galimos dujų atakos atvejui buvo išduotos dujokaukės, tačiau taip pat visi buvo įspėti, kad jos tikrai neapsaugos nuo paralyžiuojančių dujų poveikio.

- Buvo ruošiamasi užtvindyti patalpas ir, kai įsiverš desantininkai, į vandenį numesti įjungtus elektros laidus. Galbūt tai atrodo absurdiška ir net juokinga, bet tada taip neatrodė, nes buvo paskirti atsakingi žmonės, kurie turėjo likti ir pasiaukoti.

- Vienas iš taktinių sumanymų buvo sukoncentruoti visus šaunamuosius ginklus į vieną objektą, t.y. į pagrindinio įėjimo pusę, ir, kai vyks puolimas, sunaikinti priešą, po to surinkti ginklus ir panaudoti juos prieš jį patį. Šis sumanymas greičiausiai buvo pats absurdiškiausias, tačiau tai buvo vienintelė viltis, kaip prasimanyti ginklų: jų stoka vertė imtis pačių absurdiškiausių ir nerealiausių sumanymų.

- Esu užsiminęs, kad viena iš apsaugos priemonių buvo AT gynybinių įtvirtinimų arba, tiksliau, cementinių blokų užminavimas. Blokai buvo užminuoti taip, kad sprogi-mo metu puolantieji patirtų maksimalias traumas, o AT gynėjams nieko neatsitiktų, ka-dangi sprogmenų veikimo kryptis buvo specialiai nustatyta taip, kad veiktų į išorę. Esu minėjęs, kad buvo užminuotas AT stogas, ir tai turėjo apsaugoti nuo karių desantavimo malūnsparniais.

- Prie Šiaurės miestelio, pervažų, svarbių kelių sankirtų ir pan. buvo pastatytos mašinos su sprogstamaisiais užtaisais. Vienos iš mašinų būtų detonavusios ir susprogusios jas bandant perstumti, kitos buvo ruošiamos susprogdinti nuotoliniu būdu, o kitas sus-progdinti reikėjo specialiai nustatytu laiku.

Apibendrinamas norėčiau pabrėžti, kad pagrindinis sumanymas buvo maksimaliai parodyti pasipriešinimą agresoriui, o po to stengtis su minimaliais nuostoliais atsitraukti ir pasirengti vykdyti partizaninius veiksmus okupuotoje Lietuvos teritorijoje.

BAIGIAMOSIOS PASTABOS

LR AT gynyba tapo išsilaisvinimo simboliu visiems Lietuvos žmonėms. Dar ir šiandien kaip atminimo memorialai yra palikti buvusių įtvirtinimų liekanos bei statybiniai blokai, kurie simbolizuoja Lietuvos žmonių Laisvės ir Nepriklausomybės siekį.

Visa AT gynyba buvo organizuota taip, kad būtų kiek įmanoma efektyviau pasipriešinti agresoriui. Atsižvelgiant į tai, visos priegios daugiau ar mažiau buvo parengtos blokuoti AT – tai sudarė sąlygas geriau pasipriešinti sovietinių pėstininkų šturmui. Gintis nuo tankų arba prieštankinių ginklų buvo rengiamasi tik naudojant negausius sprogstamuosius užtaisus bei butelius su padegamuoju skysčiu. Tiesa, šarvuotos technikos judėjimą laikinai būtų pristabdę blokuoti privažiavimo keliai. Tačiau blogiausia buvo tai, kad priešas turėjo galimybę užėmęs pozicijas toliau nuo AT pastato padėti sprogmenų ir apšaudyti per atstumą. Tai būtų buvęs pats blogiausias variantas. Sprogdinimai būtų privertę žmones atsitraukti, sunaikinti barikadas, atlaisvinti privažiavimo kelius ir sudaryti puikias sąlygas pėstininkų šturmui.

Blogiausia buvo tai, kad gynėjams atsitraukti iš AT buvo praktiškai neįmanoma: rūsysis, per kurį buvo planuojama atsitraukti, buvo užminuotas nuo galimo šturmo (iš rūsio pusės). Per AT pastato langus ir duris atsitraukti buvo negalima dėl to, kad jie buvo užblokuoti iš vidaus, o bet kurios perėjos keliai būtų apšaudyti prieš pėstininkų ir snaiperių ugnimi.

Išlikę gyvi AT gynėjai būtų daugiausia kontūzyti, kadangi pastate praktiškai pasislėpti ir išvengti garsinių sprogimo pasekmių (nekalbant jau apie pačio sprogimo poveikį) buvo neįmanoma, todėl sovietų kariams būtų buvę nesunku atlikti viso pastato valymą. Galimo pasipriešinimo buvo galima tikėtis tik iš pavienių kovotojų, kurie buvo pasiruošę susisprogdinti kartu su sovietų kariais, jei tie būtų priėję taip arti, kad būtų galima detonuoti ant savęs sprogstamuosius užtaisus.

Pats baisiausias dalykas buvo tas, kad AT gynėjai, net ir turėdami pakankamai amunicijos ar ginklų, jų panaudoti negalėjo, kadangi aplink AT stovėję žmonės būtų pirmieji nukentėję nuo AT gynėjų. Todėl gynėjams buvo uždrausta net esant galimybei pradėti šaudyti į lauko pusę, o tik leidžiama kovoti pastato viduje ir tik su akivaizdžiai matomu priešu. Likusiems gyviems gynėjams buvo nurodyta rinktis Paluknio miškuose (šalia Vilniaus).

Visa AT gynėjų viltis laimėti kovą buvo žmonės aplink AT ir pasaulio dėmesys įvykiams Lietuvoje. Iki paskutinės minutės buvo tikimasi, kad JAV paskelbs savo oficialią nuomonę dėl Lietuvos Nepriklausomybės pripažinimo, tuo suteikdama stiprios politinės valios visam pasauliui, ir neleis sovietiniams agresoriams sunaikinti Lietuvos valstybės ir žmonių, kurie stojo ją ginti...

SPECIALIOSIOS PASKIRTIES ORO DESANTO BŪRYS – PRANO „SPECUKAI“

Aleksiejus Gaiževskis

Mokomojo junginio specialiosios paskirties oro desanto būrio šaulys



„Specukų“ vadas Pranas Kasteckas. 1991 m.
www.vilkuklubas.lt

Iškart po Sausio įvykių kilo poreikis organizuoti profesionalesnę ir aktyvesnę gynybą, kadangi pagrindinis barjeras, ginant ir saugantis Lietuvos Respublikos Aukščiausiąją Tarybą bei kitus svarbiausius objektus, buvo Lietuvos žmonės. Žmonės negalėjo nuolat ir nenutrūkstamai budėti. Jiems reikėjo toliau tęsti savo gyvenimą, darbus. Priešiškomis jėgoms būtų buvę tik į naudą, kad susilpnėjus gynybai Sovietų Sąjungos kariniai daliniai galėtų imtis veiksmų užgrobti LR valstybinius objektus. Kilo poreikis greitų bei mobilių kovinių grupuočių, gebančių per minimaliai trumpą laiką atvykti į susitelkimo rajoną ir atlikti bet kokio pobūdžio kovinę operaciją reaguojant į postų sustiprinimus ar neutralizuojant priešišką pajėgų svarbiausius punktus.

1991 m. Mokomajame junginyje buvo inicijuotas projektas sudaryti bei parengti nedidelį padalinį (būrio dydžio), kuris

galėtų greitai ir efektyviai suteikti kovinę paramą pasienio postams, svarbiausiems valstybiniams objektams užtikrinant jų apsaugą, taip pat vykdyti svarbių asmenų apsaugą. Padaliniui taip pat buvo numatytos įvairios kitos užduotys – objektų užgrobimas, įkaitų išlaisvinimas ir pan. Personalą atrinkti buvo nelengva, kadangi laiko padaliniui suformuoti praktiškai nebuvo, itin didelio pasirinkimo taip pat, tačiau visgi kriterijai buvo nustatyti: fiziškai stiprūs ir ištvermingi, turintys sportinę patirtį koviniuose menuose bei pagal asmenines savybes nebijantys rizikuoti savo gyvybe ir sveikata asmenys. Nepaskutinėje vietoje buvo ir savanoriškumo principas. Jau pradėjus padaliniui reikiamai funkcionuoti ne vienas karys atsisakė tarnauti čia ir perėjo į mažiau pavojingą tarnybos vietą, kadangi rizika sveikatai ir dažnai netgi gyvybei buvo labai didelė.

Padaliniui vadovauti buvo paskirtas Mokomojo junginio antros kuopos vadas Pranas Kasteckas. Jis pradėjo atranką iš dviejų tuo metu buvusių kuopų Mokomajame junginyje, iš kurių buvo atrinktas būrys, atitinkantis keliamus reikalavimus. Tačiau vykstant mokymams ir nuolatinėms pratyboms dėl asmeninio apsisprendimo ir dėl traumų nemažai karių natūraliai atkrito ir išliko tik trylika. Konspiracijos sumetimais kiekvienas karys turėjo slapyvardį. Pavyzdžiui, padalinyje buvo: voras, krabas, banginis, krokodilas, vikšrelis, arkllys, varna ir pan. Tai labai pagelbėdavo, kai reikėdavo komunikuoti per radijo stotis – kiekvienas puikiai žinojo, kas į ką kreipiasi.

Kariams parengti buvo pasirinkta santykinai nuošali vieta Prienų rajone, Pociūnų aerodrome. Labai įdomu pažymėti, kad vienoje aerodromo pusėje buvo sovietų kariuomenės desantininkų dalinys, o kitoje – pirmas lietuviškas specialiosios paskirties būrys. Daug įdomių atvejų yra nutikę, kai vėjas besileidžiančius karius nupūsdavo į desantininkų



teritoriją, o dar įdomiau būdavo, kai jie ateidavo padėti „išsikrapštyti“ iš aukštesnių medžių. Bet tai tik vienas epizodas iš daugybės nuotykių, patirtų Pociūnuose. Aerodromo pasirinkimas buvo neatsitiktinis. Pirma, tai buvo labai patogus konspiracinis požiūriu. Kariškiai, apsimesdami, kad jie yra sportininkai (o tai buvo nesudėtinga, visi jauni, su vienodais treningais...tik visų trumpi plaukai kėlė įtarimų, kad tie sportininkai kažkokie ne tokie...) galėjo netrukdomi mokytis parašiutinio meno bei sportuoti. Kitas svarbus kriterijus buvo

Prano Kastecko „specukai“. 1991 m. www.vilkuklubas.lt

tas, kad buvo planuojama padalinio karius perdislokuoti tiesiai iš Pociūnų aerodromo į ketinamus sustiprinti pasienio ruožus. Lėktuvai, pilotai ir instruktoriai bei gyvenamosios ir mokymo vietos – viskas buvo vienoje teritorijoje. Labai pravertė priverstinis grūdinimasis, kadangi praustis teko šulinio vandeniu, o linksmiausia buvo, kai reikėdavo eiti į dušą, – vanduo į dušus buvo tiekiamas tiesiai iš šulinio dugno. Žodžiu, žinojome, kad nenubėgus prieš tai kokių penkių kilometrų į dušą geriau neiti...

Specialiosios paskirties oro desanto būrys (SPODB), gavęs informacijos apie planuojamą išpuolį pasienio objekte ar kitame svarbiame objekte, turėjo būti tiesiai iš Pociūnų aerodromo perskraidintas į objektą arba šalia jo ir desantuojamas. Būtent tam reikalui užtikrinti visas pagrindinis mokymas ir kovinis rengimas buvo sukoncentruotas į parašiutinį rengimą. Instruktoriai buvo tikrai kvalifikuoti ir profesionalūs. Kariai turėjo galimybę „pagreitintu metodu“ mokytis parašiutinio meno su Lietuvos ir tuometinės Sąjungos čempionais. Nepaisant gana trumpo parengimo laikotarpio, kuris su pučo įvykių „pertrauka“ (spec. padalinio kariai buvo atšaukti iš stovyklos dalyvauti gynybinėse operacijose Vilniuje ir už jo ribų) truko apie pusę su trupučiu metų, SPODB kariai padarė kiekvienas per šimtą šuolių parašiotu, treniruodamiesi šokti į mišką, vandenį, iš labai žemo aukščio ir atvirksčiai – iš labai aukštai.

Ne mažesnis dėmesys buvo skiriamas fiziniam rengimui. Kiekvieną dieną (labai dažnai kelis kartus per dieną, neskaitant sportinių žaidimų) būdavo treniruotės, iš kurių mažiausiai viena buvo kovinės savignyos. Šiandien kelia šypsena, kai iš Mokomojo junginio atėjo nurodymas laikyti fizinius normatyvus, ir Pranui Kasteckui buvo pavesta priimti normatyvus iš spec. padalinio vyrų. Rezultatas buvo toks, kad Pranui tiesiog atsibodo skaičiuoti atsilenkimus ir atsispaudimus, kuriuos kariai galėjo daryti nors ir pusdienį, o kai reikėjo nubėgti penkis kilometrus laikui, tai paskutinis karys atbėgo apytiksliai per 18 minučių. Ant desantininkų mokomojo nusileidimo tramplyno paprastai reikėdavo ilgai lipti atsispiriant rankomis ir kojomis, o spec. padalinio kariams tai buvo leista daryti tik rankomis – įsivaizduokite apie 10 metrų aukščio metalinį statinį su metaliniais laipteliais ir jais užlipti reikia ne iš viršaus, bet kabant iš apačios, ir tik rankomis. Reikalas tas, kad nukristi buvo nerekomenduotina, nes sulaužyta koja ar ranka buvo garantuota. Jaunatviškumas, energija, nenugalimas noras būti „kiečiausiems“ darė karius tikrai stiprius ir ištvermingus.

Nemažai laiko praleido kariai treniruodamiesi Pociūnų pušnyuose, skraidydami virš nuostabių Nemuno kilpų ir leisdamiesi parašiotais. Daug įvairių laimingų ir nelabai laimingų įvykių būta. Trys kariai susilaužė kojas, keli nepakėlė įtampos ir išėjo savo noru. Nemažai karių gavo traumas per nelaimingus nusileidimus. Spec. padalinys buvo suformuotas ir panaudotas keliose operacijose, o vėliau perskirstytas į padalinius ir išskaidytas po Lietuvos kariuomenę.

Pažymėtina, kad specialiosios paskirties būrio kariai buvo siunčiami perimti OMON'o bazės, KGB pastato, Visagino rajone esančius sovietinius karinius objektus. Padalinio ka-



„Specukai“ – visada pasiruošę. P. Kasteckas su žmona Jolanta Rinkevičiūte (Kasteckiene). Pociūnai, Prienų rajonas. 1991 m. www.vilkuklubas.lt

riai dažnai būdavo naudojami kaip greito reagavimo padalinys sustiprinant arba palaikant vykdomas operacijas. Tai buvo priešakinis arba, atvirkščiai, dažnai nematomas padalinukas, kuris būdavo „metamas“, kai reikėdavo netradicinių ir dažnai radikalių sprendimų. Šie kariai buvo visada pasiryžę bet kokia kaina ir bet kokiomis priemonėmis įvykdyti jiems nustatytas užduotis.

Labai gaila, kad gyvenimas ne visiems laimingai ir sėkmingai susiklostė. Ne vienas karys pasuko kitu keliu ir savo įgūdžius panaudojo ne tam, kam buvo mokytas, kai kam teko atlikti net laisvės atėmimo bausmę, kiti kariai pasiliko Lietuvos kariuomenėje ir įsiliejo į kasdieninę rutiną. Vienas iš šaunių karių – Edgaras Kopcikas – žuvo, vykdydamas parašiotinį šuolį per pasirėngimą parodomosioms varžyboms Vingio parke Vilniuje 1992 m. balandžio 27 dieną.

Kiekvienas metais balandžio 28 d. padalinio kariai ir bendražygiai renkasi Antakalnio kapinėse, kur palaidotas Edgaras Kopcikas ir, aplankę jo kapą bei pasidaliję prisiminimais, vyksta pas Edgardo mamą Birutę Kopcikienę. Čia visi prisimena netolimus laikus, kai jie buvo kartu, sveiki, linksmi, nutrūktgalviai, jauni ir ištikimi. Ištikimi savo bendražygiams, ištikimi savo vadams, ištikimi sau.

PIRMIEJI ŠAUKTINIAI

Išėjau tarnauti į Lietuvos kariuomenę ir dar negrižtu...

Mjr. Vidas Grunda



Mjr. Vidas Grunda (2011 m.)

Mano kaip kario kelias prasidėjo 1991 m. lapkričio 27 dieną. Tą dieną aš buvau pašauktas į privalomąją karo tarnybą Lietuvos kariuomenės (Krašto apsaugos departamento – red.) Mokomajame junginyje.

Tai buvo pirmasis šaukimas į atkurtos nepriklausomos Lietuvos kariuomenę. Tą dieną aš įsiliejau į bendrą karių būrį, kurie į Mokomojo junginio pastatą Vilniuje, Kapsų gatvėje, atvyko iš įvairių Lietuvos kampelių. Tikslaus skaičiaus nepamenu, tačiau buvo formuojamos dvi pėstininkų kuopos. Jos buvo įvardytos kaip 2 ir 3 kuopos. Antrai kuopai tuo metu vadovavo kpt. Pranas Kasteckas, o trečiai – vyr. lt. Kęstutis Bepirštis.

Atranka į kuopas ir aprangos išdavimas vyko visą dieną. Dienos pabaigoje mums buvo pranešta, kad mus išleidžia namo ir atgal sugrįžti turėsime gruodžio 3 dieną. Taip mes jau perrengti ir nešini civiliniais drabužiais rankose išskubėjome į autobusų stotį. Man reikėjo keliauti į Rokiškio rajone esantį Kriaunų kaimą. Taip susiklostė, kad tą dieną kartu pašaukė ir mano klasės draugą Raidą Petrauską (tragiškai žuvo 1993 metų rudenį). Todėl mes ir dar keletas rokiškėnų sudarėm nemažą grupelę vykstančių į Rokiškį. Autobusas buvo sausakimšas, todėl tik kelionės pabaigoje atsirado laisvų sėdimų vietų. Kadangi namo vykome su ką tik išduota karine apranga, autobuse žmonės smalsavo: kur vykstame? kur tarnaujame? kiek laiko tarhausime? ir t.t.

Kaip ir kiekviena motina, manoji jaudinosi išleisdama mane tarnauti į Lietuvos kariuomenę, tačiau ramino tai, kad tarnyba buvo arti ir jau nepriklausomos Lietuvos kariuomenėje. Grįždamas tą pačią dieną namo labai nustebinau namiškius, tačiau viską paaiškinau ir jie suprato.

Kaip ir buvo nurodyta, gruodžio 3 dieną mes vėl visi susirinkome į tarnybos vietą Vilniuje. Išaušo rytas, ir diena prasidėjo nuo mankštos. Dažniausiai mankšta būdavo 3 km bėgimas Naujininkų mikrorajono gatvėmis ir įvairūs lankstumo pratimai. Po to rytinė higiena, pusryčiai ir pratybos, kurias sudarė tarnybos, sargybos ir rikiuotės statutų mokymasis bei fizinis rengimas. Tai tapo kiekvienos dienos rutina.

Tarnaujantiems antroje kuopoje fizinių pratybų buvo daugiau, tačiau pakako ir mums. Atsispaudimai „ant krumplių“ buvo įprastas dalykas. Labai dažnai nakties metu



Pirmieji šauktiniai Vilniaus gatvėse

vykdavo „aliarmo“ treniruotės, todėl jei kas nespėdavo per 45 sekundes atsikelti, apsirengti ir susirasti savo vietą rikiuotėje, turėdavo atlikti atsispaudimus ir vėl viską kartodavom iš naujo. Atsispaudimai priklausė ir po kareivinių apžiūros. Jei kieno nors lova būdavo paklota nepakankamai gerai, jam buvo skiriamas laikas jas sutvarkyti, o visi kiti

kariai tuo metu plušėdavo prie atsispaudimų. Spaudimas besitvarkantiems, aišku, būdavo didžiulis...

Vėliau, kai pasipylė vis dažnesni įvairių svečių vizitai, parodomuosius veiksmus visada atlikdavo antroji kuopa. Įstrigo į atmintį vienas antros kuopos karys, kuris parodomųjų veiksmų metu, krisdamas ant nugaros, turėdavo išsilaisvinti iš jį lydinčios apsaugos. Tuo metu jau dėvėjome išduotą slepiamosios spalvos karinę aprangą, ir to kario švarko nugaros dalis nuo kritimų buvo beveik balta.

Greitai įvyko šiek tiek pasikeitimų. Kariams savanoriams – parlamento gynėjams – buvo suteikti pirmieji karininkų ir puskarininkų laipsniai. 1991 m. gruodžio 4 d. buvo įkurtas Vilniaus motodesantinis batalionas (dabartinis Algirdo mechanizuotųjų pėstininkų batalionas), kurio pagrindą ir sudarė kariniai vienetai, esantys Kapsų g. 44 pastate. Ne-trukus bataliono vadu buvo paskirtas kpt. Pranas Kasteckas.

Taip atėjo ir 1991 m. gruodžio 29-oji – iškilmingos priesaikos diena. Visi priesaiką duodantys kariai buvo išrikiuoti sporto salėje. Tekstą skaitė tuometinis krašto apsaugos ministras Audrius Butkevičius, o mes ją atkartojome. Priesaikos ceremonijoje taip pat dalyvavo daugelio karių tėvai.

Po priesaikos situacija šiek tiek pasikeitė, nes jau galėjome vykdyti ginkluotą apsaugą. Vienas iš mūsų objektų tuo metu buvo KGB rūmai. Šis pastatas apipintas legendų, todėl apsaugos vykdymas buvo tam tikras iššūkis. Pastato koridoriai ilgi, matomumas nakties metu ribotas, nes apšvietimui buvo naudojamos tik 25 W lemputės. Budėti pastato viduje reikėjo 6 val., po to pamainos keisdavosi. Tik už rūmų sienų pamainos keisdavosi kas



Laikinai einantis Ruklos bataliono vado pareigas kpt. Virginijus Kirvaitis (kairėje) ir štabo viršininkas kpt. Algirdas Norkus. Rukla, 1994 m.

4 val. Na, bet vienaip ar kitaip, apsaugos vykdymas buvo tam tikras rutinos pakeitimas.

Atėjo pavasaris ir karių gyvenime papūtė nauji vėjai. Nežinau kieno iniciatyva (manau, po vizitų pas užsienio šalių kariškius) buvo nuspręsta karių kavinėje leisti prekiauti alumi. Kiekvienas karys galėdavo įsigyti po du butelius alaus. Na bet karys nebūtų karys – kokio silpnai besijaučiančio paklausus, ko toks „pavargęs“, atsakymas būdavo: „o aš, tamsta, tik du butelius alaus suvartojau...“. Kaip ir reikėjo tikėtis, ši naujovė ilgai negyvavo, gal po mėnesio prekyba buvo nutraukta.

Pavasario pabaigoje pasklido informacija, kad būsime perdislokuoti į Rūdninkų kaimą Šalčininkų rajone (šiuo metu ten įsikūręs VRM Mokymo centras). Žvalgybos būrys, sudarytas iš profesinės karo tarnybos karių, išvyko pirmas, o 1992 m. liepos mėnesio pabaigoje buvo perdislokuotas ir visas batalionas.

Išvykus į Rudninkų kaimą atsirado daugiau galimybių planuoti ir vykdyti lauko taktines pratybas, kadangi karinis miestelis išdėstytas visai šalia buvusio sovietinio poligono. Tarnybos laikas pradėjo lėkti dar greičiau. Taip atėjo ir rudenio. Sužinojome, kad mūsų tarnybos laikas bus trumpesnis vienu mėnesiu ir tarnybą baigsime ne lapkričio, o spalio pabaigoje.

Į tarnybos pabaigą pradėjau galvoti, ar nevertėtų pasilikti Lietuvos kariuomenėje ir tapti profesinės tarnybos kariu. Tuo metu mano pirmasis kuopos vadas vyr. ltn. Kęstutis Bepirštis vykdė bataliono vado pavaduotojo logistikai pareigas. Jo paskatintas ir bataliono vadui sutikus, aš nuo 1992 lapkričio 1 d. tapau profesinės karo tarnybos kariu.

PRIVALOMOSIOS TARNYBOS KARYS

Vrš. Vilius Januševičius



Vilius Januševičius

Privalomąją karo tarnybą pradėjau 1991 m. lapkričio 29 d. Greitojo reagavimo brigados „Geležinis Vilkas“ Vilniaus motodesantiniam batalione (Vilnius, Kapsų g. 44). Buvau paskirtas kulkosvaidininku. Visą tarnybą galiu suskirstyti į tris etapus: pirmas – tarnyba iki 1992 m. vasaros, kai buvo pašaukti naujokai ir sukomplektuotos kuopos, antras – tarnyba Kapsuose iki perkėlimo į Rūdninkus, ir trečias – tarnyba Rūdninkuose.

TARNYBA IKI 1992 M. VASAROS

Nuo pat tarnybos pradžios tarnavau trečioje kuopoje. Iš viso buvo dvi šauktinių kuopos – antroji ir trečioji. Pirmoji kuopa buvo sudaryta iš liktinių karių – ją vadinome profesionalų kuopa. Taip pat Kapsuose buvo ir Garbės sargybos kuopa, kuri buvo suformuota mėnesiu anksčiau nei mūsiškė.

Mūsų kuopoje buvo apie 60 šauktinių. Skyrininkai, būrininkai ir kuopininkas buvo liktiniai puskarininkiai – buvę parlamento gynėjai ir atėję tarnauti per pučą. Pradžioje



Greitojo reagavimo brigados Vilniaus motodesantinio bataliono 3 kuopos 3 būrys. Stovi iš kairės: 3. Vilius Januševičius, 5. Skyrininkas Antanas Jurgaitis („Antanėlis“). Vilnius, Kapsų kareivinės. 1991 m. gruodis



GRB Vilniaus motodesantinio bataliono II kuopos III būrio poilsis per rikiuotės pratybas. Sėdi antroje eilėje iš dešinės: 1. Vilius Januševičius, 3. Skyrininkas - Urlikas Artūras (vidurinis). Rikiuotės aikštė. Vilnius, Kapsų g. 44. 1992 m. gegužė

kuopos vadas buvo Bepirštis, vėliau, nuo 1992 m. vasario mėnesio, jį pakeitė Gintaras Šimonis. Kuopoje būrininkais buvo Raimundas Vaikšnoras, G. Skorupskis („Maradona“), Raginskas („Tėvas“), skyrininku – Normundas Valteris (1996 m. žuvo Bosnijoje – aut.). Tarnybos metu liktiniai ir karininkai keitėsi ir sunku beprisiminti, kas koku metu kokias pareigas užėmė.

Gyvenome Brigados kareivinių trečiajame aukšte, bendrose kareivinėse. Miegojome ant dviaukščių medinių narų. Uniforma – chaki spalvos (kaip savanorių), dėvėjome žalias beretes. Uniformų rankovės visada atraitotos. Žiemą nešiojome „bušlatus“ (karinė šimtasiulė – aut.) ir žieminės kepurės. Skiriamųjų ženklų neturėjome. Liktiniai ir karininkai taip pat nešiojo chaki spalvos maskuojamąsias uniformas (taip pat rusišką desantininkų ir vakarietiško tipo). Visų diržai buvo su sagtimis, ant kurių buvo vytis, liktiniai ir karininkai nešiojo rusiškas portupėjas (diržas ginklui nešioti – aut.). Daugelis bandė lankstyti diržų sagtis ir kokardas, nes taip darydavo sovietinėje armijoje, tačiau diržų kilpelės ir ant kokardos esantis vytis buvo priklijuoti ir neatlaikę nukrisdavo. Šauktinių batai buvo odiniai, suvarstomi, su kerzinių batų kulnais, o kai kurie karininkai ir liktiniai dėvėjo iš rusų desantininkų įsigytus patogesnius odinius suvarstomus batus. Žiemai turėjome pirštuotas pirštines ir žieminės kailines kepurės. Maitinimuisi kiekvienam kariui išduodavo talonus pusryčiams, pietums ir vakarienei. Todėl tie, kuriuos išleisdavo į namus, talonus atid-

uodavo kolegoms, o šie valgykloje iškeisdavo į dešrą ar kitus maisto produktus. Į mūsų valgyklą taip pat atvykdavo maitintis Vidaus tarnybos antro pulko šauktniniai kariai, kurie dėvėjo rusiškas smėlio spalvos uniformas ir kepurės, ir tik iš skiriamųjų ženklų ant kepurės ir uniformos atlapų buvo galima atskirti juos nuo rusų karių.

Karinės tarnybos rutina iš pradžių vyko pagal dienotvarkę. Įprastu laiku apie šeštą valandą keldavo, penkios minutės – apsirengti karine apranga, nubėgti į tualetą ir atsistoti į rikiuotę. Mankštą vedavo būriams paskirtas skyrininkas ar būrininkas – nelygu kas buvo atsakingas. Visi išbėgdavome į lauką per šonines kareivinių duris ir apšilimui bėgdavome, po to darydavome įvairius jėgos ir raumenų tempimo pratimus. Rytiniam tualetui būdavo skiriama apie pusė valandos laiko iki pusryčių: apsiprausti ir nusiskusti. Pusryčiaudavome apie pusė valandos ir po to prasidėdavo pratybos iki pietų pirmos valandos. Po pietų iki vakarienės penktos ar šeštos valandos taip pat vyko pratybos. Po vakarienės – saviruoša apie pusantrų valandos, per kurią „kalėme“ tarnybos statutus arba „sportavome“, jei kuris iš kolegų prasižengdavo. Apie pusę dešimtos vakaro būdavo vakarinis patikrinimas, po to



Poilsis tvarkant kareivines. Iš kairės: Vilius Januševičius, Ramūnas Žiaugrė („Kongas“), Albinas Klimavičius („Albano“). Rūdninkai. 1992 m. liepa

likęs laikas buvo skiriamas vakariniam tualetui ir dešimtą valandą prasidėdavo „ramybė“. Tvarkdarys išjungdavo kareivinių šviesas, budėtojas palinkėdavo ramaus miego ir visi be jokio garso miegodavo iki ryto. Dažnai naktimis būdavo skelbiami „aliarmai“. Savaitės darbo dienomis vyko pratybos, šeštadieniais – „muilo šventė“, kurios metu, pritarkavę ūkiško muilo į kibirą su vandeniu, šveisdavome visas kareivines. Grindys, išteptos batų, geriausiai išsišveisdavo sportbačiais ar basutėmis. Savaitgaliais keisdavo patalynę. Sekmadienį vykdavo šv. Mišios aktų salėje, kurias vedavo kapelionas Alfonsas Svarinskas.

Tvarkos buvo laikomasi visur ir visada. Vadai nesitaikstydavo su nevalomis ar nepratusiais prie tvarkos. Jie visada įspėdavo ar bausdavo atsispaudimais, jei nepaprašydavome leidimo įeiti patalpą, kur buvo vadai, ar praeiti pro bendraujančius viršininkus, taip pat neteisingai atidavus pagarbą, netvarkingai dėvint uniformą ir kt. Labai griežtai reikalavavo tvarkingai pasikloti lovas. Visų karių antklodės turėdavo būti užklotos ant čiužinių vienodai lygiai ir su kantu, kurį suformuodavome mušdami su basutėmis ar lentutėmis, įeinančiomis į mūsų asmeninių spec. priemonių sąrašą. Pagalvės turėdavo būti sudėtos smailėjančiai ir sulygiuotos, naudojant siūlą ar taiklią kario akį, kai vienas taikosi, žiūrėdamas į pagalvių smaigalius, o kitas jas koreguoja. Jei kurio lova būdavo netvarkingai paklota, grįžęs iš pusryčių rasdavo ją išverstą. Diržų sagtytys turėdavo būti nušveistos ir blizgėti, batai taip pat.

Iš pradžių kovinį rengimą sudarė KAS statutai, fizinis rengimas, rikiuotės, šaudyba ir ginklai. Kadangi ypatingų mokymo priemonių nereikėjo, o jų ir nebuvo, mokoma buvo tik to, kas svarbiausia. Reikėjo kalti krašto apsaugos statutus, kurie buvo atspausdinti ant A4 formato lapų ir susegti į knygą. Šie statutai nebuvo patvirtinti, nes, kaip mums sakė vadai, buvo neseniai išversti iš tarpukario Lietuvos kariuomenės statutų ir pagražinti sovietiniais. Taigi pradžioje teko mokytis kario, kuopos tvarkdario, budėtojo pareigų ir kita.

Labai giliai įstrigo pirmos fizinio rengimo pratybos. Visi buvome su sportine apranga, atsivežta iš namų. Sporto salėje iš pradžių bėgome ratu, darydami įvairius sukinius ir kitus apšilimo, raumenų tempimo pratimus. Po to atlikome įvairius jėgos pratimus, kuriuos pajvairindavo atsispaudimai ant krumplių. Vėliau reikėjo vieniems kariams priimti padėtį ant krumplių, o kitiems – rankomis suėmus už kojų eiti aplink sporto salę. Lėtai einančius karius instruktoriai ir stebintys puskarininkiai ragino greičiau judėti. Aš bėgau ant krumplių per medines grindis, net nusilupo oda. Po geros valandos daugelis jau buvome pavargę, tada instruktorius nurodė paeiliui pasikabinti ant skersinių, pritvirtintų prie sienos, ir kabėti. Daugelis neišlaikę nušokdavo ant žemės. Po fizinio rengimo pratybų laizėme žaizdas, kol brigados gydytojas Kazimieras patepė „zelionka“. Pamenu po vienu tokių fizinio rengimo pratybų duše, kuris buvo brigados apatiniame aukšte, daugelis prausėmės atsisėdę, nes neturėjome jėgų stovėti. Vėliau pradėta mokytis savigynos veiksmų ir akrobatinių salto, treniruoti pilvo presą paeiliui pereinant kojomis per kitų karių pilvus. Per vienas kovinės savigynos pratybas kolegai iš Panevėžio – Vepštui – netyčia sulaužiau koją. Visi, kas galėjo, pagelbėdavome jam: valgykloje nešdavome padėklus ir kitur padėdavome tol, kol koja

sugijo. Labiausiai patiko bėgimas su savo skyrininku Antanėliu (Normundu Valteriu – aut.), kuris buvo patyręs bėgikas ir gerai mus pavaikydavo po Kapsų kalnelius.

Rikiuotės pratybos buvo vedamos lauke rikiuotės aikštėje, po kuria buvo bunkeris apsi-
saugoti nuo masinio naikinimo ginklo, arba stadione, kuris buvo už garažų nusileidus nuo
šlaito. Kadangi gruodžio pradžioje buvo šaltoka, apsirengdavome neišvaizdžiomis chaki
spalvos, pašiauštos medžiagos šimtasiūlėmis, užsidėdavome žieminės ausines kepures,
užsimaudavome žieminės kumštines kailines arba pirštuotas medžiagines pirštines ir sky-
riaus sudėtyje buvome muštruojami skyriaus vado Antanėlio. Jei jo nebūdavo, tai mus
priglausdavo kito skyriaus vadas. Rankas mosuoti reikėjo taip, kaip tarpukario Lietuvos
kariuomenėje – iki diržo sagties, pagarbą atiduoti alkūnės neatmetus į šoną, kojų nekelti
daugiau kaip penkiolika centimetrų nuo žemės.

Šaudybos ir ginklų pratybos prasidėjo nuo klausimo – ar kas yra ardęs ginklą? Dauge-
lis pakėlė rankas – automata „Kalašnikovą“ buvo čiupinėję dar mokyklos laikais. Man
teko laikyti, ardyti ir šaudyti iš „Kalašnikovo“ mokykloje ir DOSAF’e Šiauliuose. Taigi,
nereikėjo labai daug pastangų mokant mus elgtis su šiuo ginklu. Kuopoje tuomet turėjome
gal kokius šešis AK74 ir porą lengvųjų kulkosvaidžių RPK74.

Vieni iš karinio mokymų dalykų buvo „aliarmai“, dažniausiai naktį. Turėdavome at-
sikelti iš lovų, paskirti kariai antklodėmis uždengdavo langus, nes tik tada įjungdavo šviesą,
ir visi kariai apsirengę išsirikiuodavo kuopoje ir ramiai stovėdavo savo vietose. Iš pradžių
daugelis atrodė kaip juokdariai – kas be batų ar su vienu batu, neužsirišę raištelių, kas be



Sargybos išvedžiojimas. Vilnius, Kapsų g. 44. 1992 m. liepa

uniforminės striukės ar ne savo aprangą apsirengęs. Per naktį patyrę keturis-šešis „aliarmus“ jau daugelis galėjo atsikelti ir stovėti rikiuotėse gan gražiai atrodydami. Vėliau skelbiami aliarmai jau geresniu laiku. Buvo iš sovietinės armijos atėjęs normatyvas atsikelti ir apsirengus stovėti rikiuotėje, kol sudegs degtukas. Vėliau pradėjome treniruotis „aliarmais“ visų Brigadoje esančių padalinių sudėtyje. Tada reikėdavo per keturias minutes išsirikiuoti arba prie aktų salės koridoriuje, arba sporto salėje. Rikiuotis reikėjo su turimais ginklais ir ekipuote – neperšaukamomis liemenėmis, šalmais. Sporto salėje visas batalionas ir kiti padaliniai buvo ginkluoti įvairių rūšių ginklais – nuo „Mosin“ karabinų, „šmaiserių“ ir „Degtiarivo“ kulkosvaidžių su diskais iki įvairių modifikacijų „Kalašnikovo“ automatų ir pistoletų-kulkosvaidžių. Buvo laikas, kai keletą naktų teko miegoti ant gultų apšivilkus uniformą ir bet kurią minutę pasirengus evakuotis: buvo kalbama, kad Šiaurės miestelio įgula planuoja pulti Brigadą. Vieną naktį per aliarmą išsirikiavusiems sporto salėje buvo demonstruojamas vienkartinis granatsvaidis RPG-22. Rodė, kaip juo naudotis, jei tektų gintis nuo rusų, bei į kokius objektus galima iš jo šauti. Vėliau pavojus buvo atšauktas ir vėl grįžome į įprastą rutiną.

Iki priesaikos gruodžio 29 d. į sargybas su ginklais mūsų neleido, tarnybą teko atlikti būnant tik kuopos tvarkdariais, o budėtojus skirdavo iš liktinių. Dažnai lankydavo įvairios delegacijos ir svečiai pasižiūrėti į pirmuosius Lietuvos kariuomenės šauktinius karius. Buvo įdomu tarnauti, kadangi kasdien vis kažką naują sužinodavau, pamatydavau, tekdavo susidurti su naujais iššūkiais, pamatyti žinomų žmonių veidus.

1991 m. gruodžio 24 d. šventėme Kūčias. Iki pietų vyko pratybos, o vakare – Kūčių vakarienė, kurią vedė kapelionas Alfonsas Svarinskas. Reikėjo sušveisti dvylika patiekalų, kuriuos mums ant stalų vis nešė bitutės-virėjos. Mums, „kietiems“ vyrukams, nebuvo sunku susidoroti su šia užduotimi. Po Kūčių vakarienės daugelį iš mūsų, kurie nebuvome tarnyboje, paleido sutikti Kalėdų į namus.

1991 metų gruodžio 29 d. mums buvo didelė šventė – priesaika Lietuvos Respublikai. Visus išrikiavo sporto salėje. Atvyko parlamento pirmininkas Vytautas Landsbergis ir KAD direktorius Audrius Butkevičius, kuriuos atlydėjo brigados vadas Česlovas Jezerskas. Priesaikos žodžius tarė Vytautas Landsbergis, kuriuos mes atkartojome iškėlę dešinės rankos du pirštus. Po to buvo iškilmingi pietūs valgykloje, kur papietavome prie vieno stalo su gerbiamais svečiais. Po to buvome paleisti į namus sutikti Naujųjų metų. Man „pasisekė“, kadangi vienam iš pirmųjų teko stoti į sargybą, todėl Naujuosius sutikau sargyboje.

1992-ieji buvo sutikti prasmingai. Be dešimt dvylikta išvedžiotojas nuvedė mus į postus. Vienas postas buvo prie garažų, o antras – prie sargybinės, tarp kareivinių ir štabo pastato blokų. Sargybai buvome apsirengę kailiniais su aukšta kailine apykakle, ant viršaus užsidėję šešiolika kilogramų sveriančią neperšaukamą liemenę, suveržtą medžiaginiu diržu, ant galvos užsidėję žieminę ausinę kepurę, o ant jos – rusišką plieninį šalną, avėjome veltinius. Liemenės priekyje buvome užsikišę dvi signalines raketas, per petį dešinėje pusėje persimetę rusišką R-123 radijo stotelę su ilga sulenkta antena, liemenę persijuosę

diržu su sagtimi, ant kurio – dėtuvų maišelis su viena pilna šovinių dėtuve, o rankose su per petį permestu diržu – dar AK74 su prijungta pilna dėtuve. Judėti galėjau lėtai, tačiau jaučiausi gana saugiai. Buvau instrukuotas, kad stebėčiau stogus ir neprisileisčiau žmonių arčiau kaip trisdešimt metrų, o prieš naudodamas ginklą perspėčiau žodžiu ir šūviu į viršų. Už nugaros ir iš šonų buvo pastatų sienos, nuo sienos už kokių dešimt žingsnių stovėjo smėlio maišų priedanga, už kurios, reikalui esant, buvo galima pasislėpti. Dvyliką valandą išdavė mieste pasigirdęs duslus dundesys bei į orą tai vienur, tai kitur bekylančios signalinės ir apšviečiamosios raketos, pasirodydavo į dangų lekiančios trasuojančios kulkos. Šis triukšmas truko apie dešimt penkiolika minučių. Supratau, kad ir kaip smagu švęsti Naujuosius draugų apsuptyje, bet daug svarbiau yra prisidėti prie Lietuvos kariuomenės stiprinimo bei Valstybės gynimo.

1992 m. pradžioje pradėjome daugiau budėti, skirta daugiau ginklų. Iš kauniečių perėmėme buvusių KGB „rūmų“ pastatą, kurio kiekvieną aukštą bei kiemą teko saugoti su prie AK74 automatų prijungtais durtuvais. Miegodavome ant sužeistiesiems skirtų neštuvų miegmaišiuose. Vien sargybos perėmimas trukdavo apie valandą. Tikrindavo visus antspaudus ant nesuskaičiuojamų durų, taip pat ginklus, kurie stovėjo sustatyti atremti į sieną (jei buvo su dėtuvėmis) ar gulėjo ant žemės. Liktiniai dažnai mėgdavo mus gąsdinti pasirodančiais „vaiduokliais“, kurių man neteko matyti. Taip pat budėjome brigados budėtojo padėjėjais ir brigados „akvariume“, kaip tada vadinome, ir saugojome Krašto apsaugos ministerijos pastatą. Daugiau laiko praleisdami sargybose, mažiau laiko turėjome pratyboms. Tačiau fizinę formą reikėjo palaikyti. Mūsų vadai motyvuodavo mus individualiai sportuoti, sakydami, kad vienas Lietuvos karys turi paimti tris rusų karius.

Kuopos vadas vienąkart bandė įvesti tarp kuopos karių demokratiją ir sukviestė visus į aktų salę išsakyti nusiskundimų ar problemų. Mes, aišku, pradėjome nuo buitinių problemų, o baigėme nusiskundimais dėl pernelyg griežtos tvarkos ir skiriamų nuobaudų. Tą patį vakarą buvome išrikiuoti ir buvo paskelbta komanda „DUJOS“, po kurios, teisybę pasakius, puolėme ant grindų į padėtį ant krumplių. Po to puskarininkis gražiai išaiškino, ką reikia daryti po tokios komandos. Buvome paguldyti į lovas: „Kuopa – GULT“, po to „Kuopa – KELT“, „DUJOS“. Ir taip keletą kartų, po to dar pakartojo keliskart įtraukiant po šimtą atsispaudimų. Kitą rytą mums buvo pakeistas pratybų planas. Išdavė ginklus ir užsidėję dujokaukes buvome pavaikyti po linksmuosius kalnelius.

Nuo 1992 m. vasario pradžios pasikeitė mūsų kuopos vadas. Naujai paskirtas Gintaras Šimonis atėjo iš rusų armijos desantinio dalinio. Paprastai iš rusų armijos atėję karininkai per trijų mėnesių bandomąjį laikotarpį vaikščiojo tuščiais antpečiais. Naujas kuopos vadas ilgai laikydavo mus rikiuotėse ir aiškino drausmės esmę. Greitai buvo paskirtas kuopos vado pavaduotojas. Apie vasario mėnesį vieną naktį buvo paskelbtas aliar-mas ir sunkvežimiais išvažiavome į Rusų kalėjimą „gesinti“ kalinių sukilimo. Šią užduotį sėkmingai įvykdėme.

Pavasariį išdavė naujas maskuojamąją ir paradinę aukso spalvos uniformas. Tačiau



Pratybos „stebuklų lauke“, netoli Vilniaus motodesantinio bataliono kontrolinio praleidžiamojo punkto. Iš kairės: Saulius Juknonis, Zakiras Šakinovas („Zekas“), Albinas Klimavičius („Albano“), Arvydas Žėglys, Vilius Januševičius. Rūdinkai. 1992-09-04.

skiriamųjų dalinio ženklų niekas iš šauktinių dar neturėjo. Į mūsų kuopą buvo paskirti keli nauji skyrininkai, grįžę iš rusų armijos specialiųjų dalinių. Pradėjome žygiuoti keldami aukščiau rankas, o pagarbą atiduodavome kaip rusų armijoje.

Į Lietuvą lėktuvais buvo transportuojama labdara, kurią tekdavo padėti iškrauti. Vieną kartą už labdaros iškrovimą davė labdarinių sausainukų ir gėrimų, kuriuos parvykę į kareivines „sutašėme“, o atidarę vieną iš gėrimo pakuočių ten aptikome gėlą vandenį. Į brigadą kaip labdara buvo atvežtas didelis kiekis vokiško paros sauso davinio, kurį mums duodavo einant sargybas. Vėliau buvo atvežta labdara iš Vokietijos karinių sandėlių – apsauginė apranga nuo cheminio ginklo, kurią sukrovėme į brigados sporto salę, todėl čia baigėsi sportavimas iki tol, kol išskirstė šią aprangą po Lietuvos kariuomenės ir pasienio padalinius.

Prasidėjus pavasariniam šaukimui buvo pašaukti kariai ir į motodesantinę brigadą. Buvo suformuota atskira kuopa, prasidėjo rengimas karo tarnybai, vadinamasis „karrantinas“, kuris truko pusantro mėnesio. Iš mūsų kuopos tam buvo skirti skyrininkai ir būrininkai. Pagerėjus orams mokėmės šuolių parašiotu bei nusileisti nuo stogo su virvėmis. Trečios kuopos pirmo būrio kariai buvo padaręs po šuolį ir mes, trečias būrys, jau laukėme savo eilės, kai prie Vingio parko, neišsiskleidus parašiotui, žuvo Edgaras Ko-

pcikas. Dėl šio tragiško įvykio šuoliai buvo nutraukti. Dalyvavau palydint jį į paskutinę kelionę. Nusileidimas su virvėmis taip pat vyko neilgą laiką, kadangi vienas iš mūsų kuopos karių nesėkmingai su „Kalašnikovu“ nusileido ant nugaros, buvo hospitalizuotas ir vėliau komisuotas.

Iš mūsų buvo perimta Brigados postų sargybos tarnyba, ją pradėjo eiti pirmoji „profesionalų“ kuopa. Ją sudarė vien liktiniai kariai, anksčiau buvę Mokomajame junginyje. Jie buvo keliami iš Kapsų į Nemenčinę ir atgal, todėl dažnai mes jų nematydavome, tik mūsų valgykloje. Balandžio ir gegužės mėnesiais keletą karių perkėlė į Užnugario tarnybą ir vairuotojais į komendantinį būrį. Į brigadą buvo atvežti kroso motociklai, kuriais anksčiau treniravosi sporto klubus lankę kariai. Iš mūsų trečios kuopos pamenu gerą rokerį iš Panevėžio – „Grybą“, kuris meistriškai lakstydavo Kapsų kalneliais.

TARNYBA KAPSUOSE SU PAVASARINIO ŠAUKIMO KARIAIS

Po pavasarinių šauktinių karių karantino 1992 m. birželio 6 dieną jie prisiekė Katedros aikštėje. Tą pačią dieną Brigadai oficialiai suteiktas „Geležinio Vilko“ vardas. Nuo tos dienos ir mes tapome tikrais vilkais, nors ir iki tol mes taip ir vadinome vieni kitus – vilkais. Pirmą kuopą suformavo iš šauktinių. Rudeninius šauktinius, kurie pasižymėjo drausmės stoka, perkėlė į pirmą kuopą, o iš Garbės sargybos kuopos priskyrė keletą karių iš pirmo šaukimo, kurie buvo atrinkti kaip ne itin drausmingi. Pas mus jie greitai „prigijo“.

Su nauju karių papildymu prisidėjo daugiau ir užduočių. Pradėjome vykdyti patruliuojimus Vilniaus oro uoste, autobusų ir geležinkelio stotyse, aplink Šiaurės miestelį, Kosciuškos, Antakalnio gatvėmis ir aplink rusiškąją karo mokyklą (dabar LKA). Perdavėme buvusio KGB pastato apsaugą policijai. Taip pat teko užtikrinti apsaugą ir lydėti iki Baltarusijos pasienio Rusijos armijos karius, vykstančius traukiniais. Pradedamam formuoti Pakrančių apsaugos batalionui pradėta rinkti personalą iš kuopų. Daugelis iš mūsų buvo užsirašę į naujai formuojamą batalioną, tačiau išleido tik mažiau drausmingus. Daug skyrininkų perkėlė į kitus dalinius ar atleido iš tarnybos „savo noru“ už menkus prasižengimus ir jų vietą užėmė sumaniausi kariai. Mane taip pat paskyrė skyrininku ir suteikė grandinio laipsnį.

Didesnė atsakomybė užgulė pečius kasdieninėje tarnyboje, sargyboje ir patruliuose. Patrulio vyresniajam išduodavo Makarovo pistoletą, o dviems patruliams – po „banana“. Patruliuojimo dokumentus reikėdavo paimti komendantūroje Mindaugo gatvėje ir per parą keletą kartų raportuoti skambinant telefonu iš policijos nuovadų komendantūros budėtojui apie situaciją mieste. Į patrulius tekdavo važinėti viešuoju miesto transportu. Saugojome Brigados teritorijoje suvartytas naujai įsigytas iš Rusijos armijos karines transporto priemones (BTR-60, GAZ-66, KRAZ, VAZ ir kt.). Mūsų kuopai vasaros pradžioje išdavė naujus lenkiškus „Kalašnikovus“ AK88. Nuo tos dienos kiekvienas turėjome po nuosavą „kalašą“, kurį reikėjo prižiūrėti. Apie šaudymą nebuvo nei kalbos, kadangi neb-

uvo pakankamai šovinių.

Vasaros antroje pusėje pradėjo vežioti į Rūdninkus padėti paruošti kareivines persikėlimui. Kareivines remontavo nekvalifikuoti darbininkai, atvežti iš Vilniaus, todėl net medines grindis teko perdažyti, durų spynas iš naujo perstatyti ir daugelį kitų darbų atlikti. 1992 metų vasara buvo labai karšta, visa žolė Vilniuje buvo nudegusi, o kariams stovint sargybose ar patruliuojant nušudavo kojos.

TARNYBA RŪDNINKUOSE

Į Rūdninkus persikėlėme rugpjūčio pabaigoje. Dar rugpjūčio 18 d. man buvo suteiktas jaunesniojo puskarininkio karinis laipsnis. Perkėlėme visą turtą – nuo ginklų, amunicijos iki patalynės. Vilniaus pirmasis motodesantinis batalionas tapo autonomiškas dislokacijos lygmeniu, kadangi jokio kito Brigados padalinio čia nebuvo. Bataliono vadas buvo Pranas Kasteckas, štabo viršininkas – Algirdas Norkus.

Rūdninkuose vieno aukšto kareivinėse kuopos būriai gyveno atskirose patalpose. Čia buvo prausykla (tik šaltas vanduo), „kaptiorkė“ (karinių reikmenų sandėlis – aut.), kuopos vado kambarys, ginklinė ir maža patalpėlė. Tualetas buvo vienas visam batalionui lauke. Kambariuose lovos buvo spyruoklinės, o kadangi buvome pripratę miegoti ant kieto pagrindo, iš Kapsų atsivežėme iš gultų išimtas lentas ir pakišome po lovų spyruoklėmis. Kuopos ginklinėje piramidėmis buvo sustatyti ginklai, šalia kiekvieno ginklo padėtos keturios užtaisytos koviniais šoviniais dėtuvės, dėtelių maišeliai, penalai, dujokaukės ir kovinių šovinių atsarga maišeliuose. Iš viso teritorijoje buvo keturios kareivinės. Vienos buvo tuščios, o trijose apsigyveno po kuopą. Pirmą kuopą, kurią mes vadinome „zaliotčikais“ (jai vadovavo Pika), buvo arčiausiai technikos parko, todėl ten gyveno ir vairuotojų būrys. Antra kuopa, kuriai vadovavo R. Chrimlius, buvo už pirmos kuopos kareivinių. Autoparkui vadovavo bataliono vado pavaduotojas ginkluotei ir technikai Čičnadzė. Iš pradžių jis lietuviškai praktiškai nemokėjo, todėl vadovaudamas rikiuotei skirstant tarnybas ar kitu atveju lietuviškas komandas išskaldavo atmintinai. Tačiau Čičnadzė buvo griežtas ir mes visi jo vengėme. Autoparko teritorija buvo užpilta smėliuku ir gražiai išgrėbta, todėl pravažiuojant mašinai vairuotojas ar kitas karys turėdavo greitai su grėbliu prabėgti vėžėmis. Bataliono štabas ir šalia esantis karininkų bendrabutis buvo atokiau nuo trečios kuopos kareivinių. Valgykla buvo už antros kuopos kareivinių. Už valgyklos buvo katilinės ir pirtis. Bataliono bazė buvo apsupta miško, tik iš vienos pusės kiek atokiau tekėjo Merkio upė, o pradžioje prieš kontrolinį praleidžiamąjį punktą buvo mažas pratybų laukas, mūsų dar vadinamas „stebuklų lauku“. Teritorijoje taip pat buvo didelis bunkeris pasislėpti nuo masinio naikinimo ginklo ir sporto miestelis, už kurio buvo užsiėmimams skirtos pastogės. Artimiausias Rūdninkų kaimas buvo pusantro kilometro už Merkio upės pervaziavus medinį tiltą.

Kadangi Vilniaus pirmasis motodesantinis batalionas buvo parodomasis kariuomenės

padalinys, teko nemažai paplušėti, kad tai įrodytume. Reikėjo gražiai išpuoselėti bataliono teritoriją. Visus šaligatvių bortelius nuolatos dažėme kalkėmis. Už jų turėjo būti apie penkiolika centimetrų pripilta smėlio ir jokios žolėlės. Aikštė ir visi takai visą laiką prižiūrimi ir šluojami. Kareivinių vestibulius išklotas plytelėmis, kurios nuo batų tapdavo juodomis, todėl jas buvo galima nuvalyti tik su raudonomis plytomis. Antra kuopa buvo parodomoji, todėl ištiesai treniruodavosi atlikdami kata, kovinės savignyos veiksmus ir pratybas „stebuklų lauke“. Tvarka ir rutina naujoje vietoje kiek pasikeitė. Tarnybas reikėjo vykdyti prie kontrolinio praleidžiamojo punkto, technikos praleidžiamojo punkto, sargybą – bokštelyje už technikos parko. Mūsų trečioji kuopa buvo daugiau skirta apsaugai ir kitoms užduotims. Pirmoji kuopa taip pat eidavo tarnybas sargybose ir atlikdavo kitus darbus, nes dažnai būdavo „nubausta“. Paprastai užduotys buvo skiriamos būriams. Kas trys savaitės rotacijos būdu vienas būrys tapdavo greitojo reagavimo būriu. Jam būdavo išduodami skydai ir neperšaunamos liemenės bei lazdos ir jis būdavo pasirengęs vykti į užduotis, jei tik gaudavo signalą. Kitas būrys vykdavo į pratybas, o likęs – į sargybas ir tarnybas. Pratybų metu mokydavomės kasti apkasus ir judėti pratybų lauke, veiksmų su ginklais, rikiuotės pratybų ir teorinių užsiėmimų. Pratyboms skyrių vadams reikėdavo turėti planuskonspektus ant tam parengtų sąsiuvinų, pagal kuriuos ir vesdavome pratybas. Bataliono

rikiuočių metu bataliono vadas Pranas Kasteckas visada sveikindavosi su mumis „Sveiki vilkai“, mes atsakydavome kaukdami – „A-Ū-Ū-Ū-Ū-Ū-Ū-Ū-Ū“.

Kasdienė rutina prasidėdavo mankšta. Tradiciškai bėgdavome iki Rūdninkų, po to pasukdavome už Merkio ir, sukorę kokius tris kilometrus, grįždavome perėję per lieptą į rikiuotės aikštę. Čia atlikdavome kata, mokomi Aleksiejaus Gaiževskio, arba kartais užsukdavome nusimaudyti į Merkį. Valgyti į valgyklą visada rikiuodavomės prie kareivinių ir su daina „Oi neverk, motužėle, kada jaunas sūnus...“. Maitas būdavo panašus kaip ir Kapsuose, tik didesnės porcijos. Iš valgyklos rikiuotėje su daina vėl grįždavome iki kareivinių.

Rudenį buvome nuvykę į šaudyklą Rūdninkų poligone, nuo mūsų už kokių



Vilius Januševičius. GRB prie „akvariumo“ budėtojo lauko durų, Kapsų g. 44. 1992 m. vasaris

keturių kilometrų. Pirmą kartą per tarnybą šaudėme iš AK88 ir RPK74 ir iššovėme po devynis šovinius. Kai kuriems pasisekė atlikti ir daugiau šūvių. Apie rugsėjo pabaigą buvo atvežti ir priskirti nauji „Kalašnikovai“ AK74, kurie buvo ką tik įsigyti iš rusų. Malonu buvo laikyti rankose naujutėlaitį ginklą ir valyti nuo jo „solidolą“. AK74 keitklį buvo sunku su ranka pastatyti į kurią nors padėtį, todėl teko pramankštinti su peiliu. Ginklui užtaisyti taip pat reikėjo nemažai pastangų, kadangi gražinamoji spyruoklė buvo labai kieta.

Netoli Rūdninkų kaimo prie poligono buvo nedidelis rusų dalinys, kurį reikėjo saugoti, kad rusų kariai neišgrobstytų turto. Tame dalinyje buvo likęs vienas rusų majoras, du praporščikai ir keturi kareiviai. Kai tik pradėjome saugoti tą dalinį, atėjo girtas rusų praporščikas su dideliu buteliu balzgano skysčio ir pasakė, kad nėra tikslo čia mums saugoti, kadangi jau viskas, ką buvo galima parduoti, išvežta ir parduota. Kad ir kaip ten būtų, mes apsaugą ir toliau vykdėme. Tuo metu jau siautė „metalo karštinė“ ir iš visur buvo tempiamas spalvotas ir nespalvotas metalas parduoti. Poligone buvo pilna senų lėktuvų, šarvuočių ir kitos technikos bei įrenginių laužo. Visa tai buvo vagiama, todėl buvo paskirta apsauga su BTR60.

Prieš tarnybos pabaigą iš mūsų kuopos keletui prasikaltusių karių buvo plikai nukirpti plaukai ir jie paskirti į darbus nepaisant to, kad turėjo būti greitai paleisti į atsargą. Brigadoje buvo planuojama kurti žvalgų kuopą, į kurią rinko kandidatus. Aš, kaip ir keltas kitų mano kuopos karių, buvome pareiškę norą ir parašę prašymus priimti į žvalgus, tačiau vėliau sužinojome, kad buvo nutarta nekurti šio padalinio. Rudenį buvo ruošiamasi dalinio žiedinei gynybai, todėl kiekvienas padalinys turėjo savo atsakomybės sektorius ir privalėjo iškasti gynybinius apkasus. Vėliau vykdavo pratybos imituojant užpuolimą, kurių metu būdavo paskelbiamas aliarmas, pasiimdavome ginklus, šaudmenis ir kitas priemones, bėgdavome į savo apkasus ir užimdavome šaudymo padėtis. Antrai kuopai buvo priskirti BTR60, todėl jie aliarmuodavo su technika.

Į atsargą mus paleido mėnesiu anksčiau – 1992 metų lapkričio 2 dieną. Rikiuotės aikštėje buvo surengta iškilminga rikiuotė. Bataliono vadas Pranas Kasteckas prie kiekvieno iš mūsų priėjo ir, paspaudęs ranką, įteikė „Geležinio Vilko“ ir „Vėliavėlės“ antsiuvus, palinkėjo geros kloties. Po rikiuotės pridavėme uniformas, atsiskaitėme su kuopa ir visomis bataliono tarnybomis. Tada mus visus susodino į GAZ-66 ir jau civiliniais rūbais apsirengusius nuvežė iki Vilniaus autobusų stoties. Mus taip pat lydėjo ir kai kurie liktiniai. Išlipę iš „gazikų“ didelis pirmųjų šauktinių būrys dar kurį laiką susirinkęs džiaugėsi, rėkavo, gėrė šampaną, po to visi grupelėmis išsiskirstė po Vilnių.

Daugelis iš pirmųjų šauktinių vieni kitų taip ir nebesutiko. Juos išblaškė gyvenimo vėjai, genami negailestingo laiko. Kai kurių jau nebėra po šia saule, vieni gyvena tolimose šalyse, o kiti Lietuvoje, tačiau dažnai prasilenkia, neatpažindami vieni kitų, ir tik keletas likusių ar grįžusių į Lietuvos kariuomenę pirmųjų šauktinių vis negali pamiršti pirmosios tarnybos ir „Geležinio Vilko“.

VĖL RUOŠIAMI PUSKARININKIAI



Ats. brg. gen. Česlovas Ježerskas

Kai ėmiau šį interviu, Mokomojo junginio vyrai vis dar buvo įsikūrę Vilniuje, Gynėjų gatvėje. Junginio vado **Česlovo JEZERSKO** ankšto kambarėlio duris nuolat varstė augaloti vaikinai, skambėjo žodžiai – „leiskite kreiptis“ ...

– *Kokiu tikslu sukurtas Mokomasis junginys?* – paklausiau.

– Ruošti pirmuosius puskarininkius būsimai Lietuvos kariuomenei. Šių vyrų labai prireiks, kai įsigalios karo prievolės įstatymas, – atsakė Č. Ježerskas.

– *Kas jie, pirmieji atgimusios Lietuvos puskarininkiai?*

– Tai per 200 vyrų, susirinkusių į sostinę iš įvairių Lietuvos miestų bei rajonų. Jų amžius – iki 30 metų. Dauguma kariūnų – anksčiau jau atitarnavę tarybinėje armijoje. Vyrų įvairių profesijų, yra neakivaizdžiai besimokančių aukštosiose mokyklose.

– *Kiek laiko jie tarnaus Mokomajame junginyje?*

– Atitarnavusieji tarybinėje armijoje po pusmečio gaus puskarininkio laipsnį ir tie, kurie pasirašys su Krašto apsaugos departamentu sutartį, liks kariuomenėje. Sutikę tarnauti toliau bus vadinami liktiniais. Jie galės laikyti egzaminus karininko laipsniui gauti. Netarnavusieji armijoje junginyje mokysis vienerius metus.

– *Kaip buvo formuojamas pirmasis junginys „K“?*

– Kadangi norinčiųjų tapti Lietuvos kariuomenės karininkais buvo tikrai daug, teko daryti griežtą atranką. Būti ar nebūti kariūnu pirmiausia lėmė fizinis pasiruošimas ir sveikata.

– *Ko mokomi kariūnai?*

– Kasdien po kelis kartus vyksta rikiuotės pratybos. Mokomasi statutų, taktikos, topografijos, radijo ryšio palaikymo, artimos kovos (karatė, saviginos imtynių, dziudo, bokso ir t. t.) subtilių, suteikti pirmąją medicinos pagalbą.



Mokomojo junginio vadas Česlovas Ježerskas su automatu LR AT rūmuose. 1991 m. www.vilkuklubas.lt

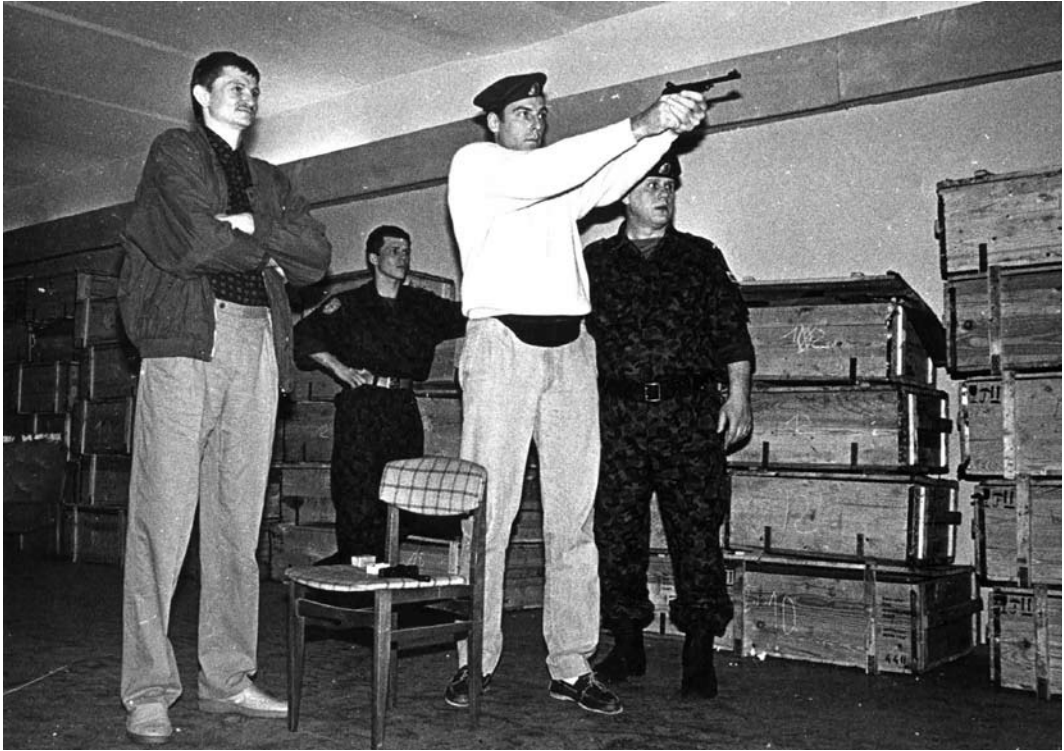

Šaudykloje. Iš kairės: krepšininkas Sergejus Jovaiša, antras ir trečias nežinomi, Č.Jezerskas. 1991 m.

– **Kas vadovauja pratyboms?**

– Atsisakę tarnauti tarybinėje armijoje jauni karininkai, kiti specialistai, turintys patyrimo ir karinių žinių.

– **Ar ilga kariūno diena? Ar sunki?**

– Keliasi vyrai 7 ryto. Iki aštuntos valandos mankšta, tvarkymasis, nes gyvenimo sąlygos kol kas nelengvos. Tenka ir eilutėse prie praustuvo ar dušo pastovėti... 8.45 – rikiuotė pusryčiams. Užkandus — užsiėmimai. 13.30 – rikiuotė pietums. Po pietų – pasiruošimas užsiėmimams, 15 val. 30 min. – vėl pratybos iki 18 val. Dar po pusvalandžio – vakarienė, po kurios skyrininkai dirba su kariūnais individualiai iki 22 val. Po vakarienės taip pat leidžiami pasimatymai, esant svarbiam reikalui kariūnai išvyksta į miestą, vilniečiai – trumpam į namus. Po vakarinio patikrinimo – nuo 23 val. miegas.

Ar sunki tarnyba? Nelengva. Už statuto pažeidimus jau atleidome beveik dvi dešimtis nepaklusniųjų. Arti tuzino vyrų paliko Junginį, neišlaikę krūvio. Lieka stipriausi, atkakliausi, geriausi.

– **Kuo skiriasi tarnyba lietuviškame junginyje nuo tarnybos tarybinėje armijoje?**

– Junginyje vieni savanoriai, susirinkę be jokios prievartos. Rikiuotės pratybos vyksta pagal senosios Lietuvos kariuomenės statutą. Kur kas geriau žmonės maitinami: kol nebuvo pabrangę maisto produktai, dienai buvo skiriama po 4,50 rb. Visi kariūnai gauna atlyginimus. Daug daugiau dėmesio skiriama fiziniam pasiruošimui, dvikovos sporto šakoms.



LR AT rūmuose. J. Gečas, Algis Mateika ir Č. Jezerkas. 1991 m.

Šeštadieniais ir sekmadieniais vyrai gali sugrįžti į šeimas. Nėra tarp kariūnų nestatutinių santykių, vadinamosios „dedovščinos“.

– *Be kasdienių pratybų, treniruočių, kokias dar užduotis reikia atlikti kariūnams?*

– Jie budi Aukščiausiosios Tarybos, Ministrų Tarybos rūmuose, banke, patruliuoja Vilniuje ir Kaune. Aišku, geriau būtų patruliuoti kartu su policija.

– *Daug, ypač kaimyninėje šalyje, kalbama apie jūsų ginklus...*

...kurių mes praktiškai neturime. Būti ginkluotiems ar ne, panaudoti kada nors ginklus ar ne, spęs Respublikos Vyriausybė.

– *Kam pavaldus Moko-*

masis junginys?

– Departamento generaliniam direktoriui Audriui Butkevičiui.

– *Ar dažnai kariūnus lanko svečiai?*

– Buvo Aukščiausiosios Tarybos pirmininkas Vytautas Landsbergis, jo pavaduotojas Kazimieras Motieka, Ministrų Tarybos pirmininkas Gediminas Vagnorius, lankosi deputatai. O dažniausi svečiai – žurnalistai, ypač užsieniečiai, kurie vis klausia, ar mes nekaraisim su TSRS.

Būtų smagu, kad Mokomąjį junginį aplankytų ir meno žmonės, lektoriai, Nepriklausomos Lietuvos kariuomenės veteranai.

– *Netrukus pirmieji kariūnai atsiseikins su Mokomuoju junginiu. Kas toliau?*

– Mokomasis junginys liks: ateis nauji žmonės.

– *Sėkmės!*

*Kalbėjosi Bronius ČEKANAUSKAS
KAD mėnesinis žurnalas „Karys“, 1991, Nr.5*

TĖVYNĖS LABUI

Plk. lt. Gintaras Jurčiukonis



Plk. lt. Gintaras Jurčiukonis

1989 metais Lietuva jau alsavo nepriklausomybe... Rugsėjo 23 d. atsisakiau tarnauti sovietų kariuomenėje. Buvau persekiojamas, draugai padėjo slapytis, norėčiau jiems už tai padėkoti. Tie metai dar labiau subrandino pasiryžimą pasirinkti kario kelią. Aktyviai domėjausi to meto pasipriešinimu sovietiniam režimui, sekiau spaudą, ieškojau būdų, kaip prisidėti prie Lietuvos valstybės kūrimo.

Prašymą dėl tarnybos Krašto apsaugos departamente parašiau Alytuje departamento instruktoriams (tačiau 1990 m. lapkričio – gruodžio mėn. dokumentai dingę).

Tarnybą su būsima SKAT Alytaus rinktinės ir būsima Lietuvos kariuomenės kariais savanoriais pradėjau nuo 1989 m. rudens kaip žaliaraištis – saugodamas Sąjūdžio mitingus Alytuje, Vilniuje, Kaune bei budėdamas prie valstybinės reikšmės objektų.

1991 m. sausio 12 – 13 dienomis budint prie AT aš su dviem alytiškiais (Žilvinu ir Gintu) ir vilniečiu (vardo neatsimenu) vykdėme užduotį – rytinėje Aukščiausiosios Tarybos pusėje (kur dabar yra stiklinis memorialas 1991 m. Sausio 13-ajai atminti) aptverti autobusais aikštėlę, kurioje stovėjo radijo ir televizijos autobusai, saugoti retransliacinius automobilius bei neįleisti ten žmonių. Norėčiau pažymėti, kad tai buvo vienintelė vieta, iš kurios pasaulis gavo žinių apie 1991 m. sausio mėn. sovietų įvykdytą agresiją prieš Nepriklausomos Lietuvos gyventojus.

1991 m. balandžio 1–7 d. rotacijos principu budėjome su Alytaus SKAT rinktinės savanoriais – saugojome Aukščiausiąją Tarybą. Nors priesaiką Lietuvos Respublikai daviau keletą kartų, formalūs dokumentai išlikę tik 1991 m. balandžio 7 dienos. Budint Aukščiausiojoje Taryboje didelį įspūdį padarė Krašto apsaugos departamento Mokomojo junginio „Geležinis Vilkas“ kuopoje tarnaujantiems kariams skiriamos užduotys, jų kovinis rengimas bei pasiryžimas tarnauti savo Tėvynei. Tarnauti čia buvo garbė ir savotiškas iššūkis jaunam žmogui. Tarnybą šiame dalinyje pradėjau 1991 m. balandžio 14 d. Šioje kuopoje reikėjo turėti ne tik fizinės ištvermės, bet ir dvasinės tvirtybės, kovinės dvasios, pasiryžimo negailėti jėgų, tikėjimo ir pasitikėjimo savo kolegomis „vilkais“.

Kadangi visi žinojo, kur ir dėl ko atėjo, noriu paminėti tik tuos karius, kurie man paliko didžiausią įspūdį ir padėjo formotis kaip asmenybei. Tai mano būrio vadas – Šarūnas Užsienis (Šaras), kuopos vadas Rimantas Baltušis, Pranas Kasteckas – „specukų“ vadas ir, be abejo, KAD Mokomojo junginio vadas Č. Jezerkas, kuris buvo visų „vilkų“ moralinis autoritetas. Mums, bendražygiams, buvo ir yra svarbu būti tarp tų, kurie siekia to paties tikslo.

Sisteminis darbas – įtemptos treniruotės (pvz., kasrytinis krosas Vingio parke, kovinės savignyos treniruotė, bėgimas atgal į Aukščiausiąją Tarybą ir Šaro sugalvotas „pasigardžiavimas“ (didesniu tempu nuo Gedimino prospekto iki M. Mažvydo bibliotekos) – tai buvo tik rytinė mankšta, kiekvieną rytą. Iki pietų dar viena treniruotė su Pranu Kastecku, po pietų – su Aleksejumi Gaiževskiu. Dabar pagalvoji – kokie buvo krūviai, koks psichologinis pasiruošimas, karybos žinių siekimas! Visa tai formavo mus kaip žmones, kaip asmenybes, kaip karius. Džiaugiuosi ir didžiuojuosi tuo, kad turėjau ir turiu galimybę tarnauti ir bendrauti su žmonėmis, kurie taip pat suvokia savo pašaukimą, pareigos jausmą ir turi vienodą įsitikinimą, kad už savo šalies laisvę ir gerovę atsakome mes patys. Tai didelė garbė.

„Geležinio vilko“ kuopą 1991 m. rugsėjo mėnesį perkėlus iš Aukščiausiosios Tarybos į Naujininkų rajono Kapsų g. 44 (dabartinės LK Jungtinio štabo dislokacijos vieta), ėjau įvairias pareigas (skyrininko, būrininko). 1992 m. sausio mėnesį man buvo suteiktas jaunesniojo puskarininkio laipsnis. 1992 m. sausio 2 d. Lauko kariuomenės brigados „Geležinis Vilkas“ vado įsakymu buvau paskirtas į LK MPB „Geležinis Vilkas“ Alytaus motodesantinio bataliono būrio vado pareigas.



Gintaras Vidzickas (plk. ltn. 2011 m.) ir Gintaras Jurčiukonis (plk. ltn. 2011 m.)

Kodėl buvau, esu ir būsiu?

Todėl, kad pareiga Tėvynei buvo, yra ir bus svarbiausias gyvenimo tikslas, siekis, uždavinys. Esminius dalykus žmogus savo gyvenime renkasi vieną kartą, suvokdamas save kaip asmenybę. Lietuvos nepriklausomybės atkūrimas ir su tuo susiję veiksmai vyko mano pasirinkimo laikotarpiu. Tolesnis darbas tik patvirtino, kad esu kelyje, kuris man svarbiausias, vadinasi, ir teisingas. Buvau tada, kai Lietuvai labai reikėjo kiekvienos pasiryžusios kovoti už ją širdies, buvau tada, kai buvo praskinamas sunkus kelias formuojant ir vystant šalies krašto apsaugos sistemą, buvau ir tada, kad globalioji misija pašaukė atlikti savo pareigą pasaulinės taikos labui, esu ir dabar, kai kiekviena diena pateikia naujus iššūkius – mažesnius, didesnius – visi jie reikšmingi ir svarbūs.

ILSĖDAVOMĖS ANT MEDICININIŲ NEŠTUVŲ

Dim. ltn. Kastytis Jurgelionis

VIETOJ IŽANGOS

Atsigręžus į dvidešimties metų senumo įvykius, manau, yra svarbu pasakyti keletą minčių. Pirmiausia, tarnybą Mokomajame junginyje supratau kaip pareigos atlikimą Tėvynei – ką tik atsikūrusiai ir tiesioginiame pavojuje atsidūrusiai Lietuvos valstybei. Tuomet aš supratau, būdamas jaunas ir pilnas entuziazmo, kad geriausiai šią pareigą atliksiu būtent kaip Lietuvos karys. Antra, tuo laiku aš sutikau daug puikių žmonių – savo vadų (ypač norėčiau išskirti Mokomojo junginio vadą Česlovą Jezerską) ir tarnybos draugų. Trečia, noriu padėkoti savo artimiesiems: mamai, tėvui ir tuomet būsimai žmonai Aušrelei, kurie 1991 m. sausio ir rugpjūčio dienomis asmeniškai išgyveno nerimą dėl manęs.

PERSONALAS

Mokomasis junginys pradėjo formuotis 1991 m. sausio mėnesį gynybos nuo sovietinės agresijos metu. Dauguma karių, ypač vadų, buvo Krašto apsaugos departamento (toliau – KAD) darbuotojai, atėję į krašto apsaugą dar 1990 metais. Be vilniečių, į MJ buvo priimta daug parlamento gynėjų ir iš kitų miestų bei rajonų: Kauno, Panevėžio, Alytaus, Švenčionėlių, Plungės ir kt. Po Sausio 13-osios maždaug praėjus dešimčiai dienų buvo vykdoma atranka į mokomąsias kuopas. Kiekvienas turėjo apsispręsti: pasirinkti Apsaugos kuopą ar Mokomojo junginio kuopas, kurios buvo formuojamos kaip elitinis padalinys, atliksiantis sudėtingiausias užduotis, ir iš kurio karių bus pareikalauta daugiausia fizinės ir psichologinės ištvermės. Nuo 1991 m. vasario mėn. pirmųjų dienų buvo suformuotos dvi Mokomojo junginio (toliau – MJ) kuopos, po penkis skyrius kiekvienoje.

Pirmiausia pasakytina, kad MJ kariams psichologinio pasiryžimo ir motyvacijos netrūko. Dėl lojalumo Lietuvos valstybei taip pat abejonių negalėjo kilti, nes ką tik buvo įvykusi Sausio tryliktosios sovietinė agresija. Tie, kurie nusišalinę saugioje vietoje sausio tryliktos įvykius stebėjo iš šalies, paprasčiausia į MJ nestojo. Svarbus klausimas buvo karių karinis pasirengimas. Karininko kompetenciją pradžioje turėjo tik MJ vadas Česlovas Jezerskas. Vėliau, 1991 m. kovo – gegužės mėn., į MJ įstojo karininkai Algis Vaičeliūnas, Virgis Kirvaitis ir Saulius Jusevičius. Sudarius dvi MJ kuopas pirmos kuopos vadu paskirtas Rimantas Baltušis, o antros – Pranas Kasteckas. Skyrių vadais paskirti tik jau atlikę būtinąją karo tarnybą kariai. MJ buvo keletas karių, kuriems teko tarnauti sovietinėje armijoje Afganistane vykstant karui. Dalį atitarnavusių karių sudarė buvę desantininkai. Tačiau pagrindinė dalis – 18–20 metų jaunimas, kurie dar nebuvo spėję atlikti tarnybos sovietinėje armijoje.

MJ buvo sportiškas padalinys. Šis brožas buvo ypač svarbus formuojant padalinį, skirtą svarbiausioms ir ypatingoms užduotims vykdyti. MJ vadas Č. Jezerskas savo laiku

buvo pasiekęs pasaulinių sportinių aukštumų, P. Kasteckas – sportinių laimėjimų kovinės savignyos sporto šakose. Rimanto Gvazdausko vadovaujamame skyriuje buvo stendinio šaudymo sporto meistras. Šiaip jau beveik visi kariai dar iki tarnybos Junginyje buvo sportuojantys jaunuoliai.

Būtina paminėti ir į MJ įstojusias merginas: intendanto tarnyboje tarnavusią Rūtą Baltušytę, medicinos taryboje tarnavusią Rasą.

ĮVYKIAI IR UŽDUOTYS

MJ istorijos pradžia sietina su 1991 m. sausio mėnesio gynyba nuo sovietinės karinės agresijos. Tai, kad sovietinė armija imsis puolimo veiksmų, jautėsi jau 1990 m. gruodžio mėnesį. Spaudos rūmuose, kuriuos iki pat užgrobimo saugojo KAD apsaugos tarnyba, mes jau gruodžio mėnesį koridoriuose ir prie įėjimų įrengėme gaisrines rankoves su švirškštais. Puolimo atveju turėjo būti įjungiamas ir švirškščiamas vanduo į puolančiuosius. Prie įėjimų spaudos rūmuose buvo padėti ir benzino bakai, numatant jų padegimo galimybes. Gruodžio pabaigoje vis dažniau mes buvome netikėtai iškviečiami į KAD ir vykdavome vykdyti apsaugos užduočių į įvairius vyriausybinus objektus. Pavyzdžiui, ir 1990 metų Kūčias sutikome kartu su R. Baltušiu ir kitais KAD kariais Vyriausybės pastato (dabar Užsienio reikalų ministerija) fojė, turėdami užduotį ginti pastatą nuo galimo užpuolimo. Pačiomis pirmosiomis 1991 m. sausio dienomis dingo vicepremjero R. Ozolo sūnus. KAD apsaugos tarnybos kariai buvo iškviešti vykdyti paieškos. Kaip tik tuo metu buvo rastas nužudyto D. Ozolo kūnas. Tomis dienomis labai padaugėjo užduočių, KAD darbuotojų trūko, objektuose buvo sumažintas budėtojų skaičius. Sovietų kariuomenės kovinė technika nuolat vykdė rekognoskuotes važiuodama nuo Šiaurės miestelio Laisvės prospektu pro naująjį KAD pastatą Viršuliškių 36, spaudos rūmus, televizijos bokštą, pro viaduką ties Aukščiausiaja Taryba. Budint spaudos rūmuose buvo neaišku, ar sovietai jau puls, ar tik žvalgosi.

Po to, kai sovietų organizuotiems mitinguotojams nepavyko įsiveržti į Aukščiausiosios Tarybos rūmus, mes čia buvome sušaukti AT gynybai sausio 10 d. Dalis liko budėti kituose objektuose. Sausio 11 d. sovietų desantininkai užgrobė KAD pastatą Kosciuškos gatvėje. Ten buvo sumušti KAD apsaugos darbuotojai Rimas Litvinas ir Panavas. Tą pačią dieną sovietai užgrobė ir spaudos rūmus. Mūsų karys Vytas Lukšys bandė gaisriniais švirškštais švirškšti vandenį į sovietų desantininkus, tačiau kažkoks papulkininkis šovė į jį iš automato ir pataikė į skruostą. Užimant naująjį KAD pastatą Viršuliškėse, Žilvinas Svirnelis ir Skaistis Brazauskas, kaip jie vėliau pasakojo, sėkmingai sunaikino KAD dokumentus, kad šie nepakliūtų priešams.

AT gynėjai priesaiką priėmė bendroje rikiuotėje AT fojė sausio 11 d. Priesaikos tekstą skaitė KAD generalinis direktorius Audrius Butkevičius. Buvo suskaičiuota apie du tūkstančius AT gynėjų, buvusių pastato viduje. Mūsų, KAD apsaugos tarnybos Vilniaus miesto karių, nuolatinė dislokacijos vieta, jei taip galima pasakyti, buvo AT rūšys po fojė,

ten mes ilsėdavomės ant medicininių neštuvų. Apskritai buvo organizuotas budėjimas AT pirmųjų rūmų trečiajame aukšte, kur buvo įsikūręs AT gynybos štabas, AT deputatai vaikščiojo į posėdžių salę. Naktį iš sausio 12 į 13, dar iki televizijos bokšto bei radijo ir televizijos komiteto puolimo, mes buvome pasiruošę ginti AT, jau buvome nusiteikę tam, kad puolimas įvyks, tik neaišku, kokia jėga bus naudojama. Viskam vadovavo AT gynybos štabas, komandas per įgarsinimo aparatūrą perduodavo A. Butkevičius. Mūsų – t.y. KAD apsaugos tarnybos Vilniaus karių užduotis – puolimo atveju pridengti AT gynybos štabą jam atsitraukiant. Mes buvome AT konferencijų salės patalpoje. Man asmeniškai paskirta užduotis – būti atsakingam prie vienu iš konferencijos salės durų, evakuojantis mūsiškiams iš šių patalpų. Visoje AT ginklų nebuvo, išskyrus vienetinius atvejus. Dauguma turėjo strypus, išsuktus iš AT laiptų turėklų. Tiesa, vadovybės apsaugos skyriaus apsaugininkai buvo ginkluoti. Vienas iš jų stovėjo su automatu prie plenarinių posėdžių salės durų. Mums buvo pranešta, kad prieš mus gali būti panaudotos svaiginančio poveikio paralyžiuojančios dujos „Apelsin“, taip pat, kad gali būti šaudoma tuščiais pabūklų sviediniais. Iš AT rūmų mes nelabai turėjom galimybę pamatyti, kas vyksta aplink rūmus. Jau po vidurnakčio pradėjo šaudyti tankų pabūklai – buvo neaišku, kur šaudo, čia ar prie bokšto, ar dar kitur. Apie 3 val. nakties prie gynybos štabo mes pamatėme balsu raudantį jauną vyrą, kurį kažkas ramino. Supratome, kad jis atvyko nuo televizijos bokšto ir kad ten įvyko žudynės. Įtampa atslūgo paryčiui, AT nebuvo puolama.

Pirmosiomis dienomis po sausio 13-os mes persikėlėme į AT priimamojo patalpas, esančias pirmame aukšte nuo Mažvydo bibliotekos pusės. Po kelių dienų atsirado smėlis ir maišai, kuriuos mes užpildydavome ir dėdavome ant žemės prie išorinių langų. AT stogą mes dengėme armatūros lakštais, su metalo strypais viršuje – kaip priemonę prieš besileidžiančius ant stogo desantininkus. Jau tomis dienomis pradėta rengti vakarinius patikrinimus.

Po sausio įvykių iki rugpjūčio pučo buvo vykdomos mokomosios užduotys ir užduotys, susijusios su budėjimu, taip pat padidintos parengties užduotys. Budėjimas organizuotas paromis, vienas skyrius budėjo AT rūmuose (II AT rūmai priešais Mažvydo biblioteką), kitas skyrius buvo skiriamas į rezervą kokiam nors ypatingam atvejui. Taip pat 1991 m. žiemą ir pavasarį vienas skyrius buvo skiriamas budėti į Vyriausybės pastatą, poilsio patalpos buvo rūsyje, vienas postas pastato pastogėje, kitas postas – Vyriausybės fojė ir prie durų. Su Vyriausybės pastate budinčiais MJ kariais buvo palaikomas radijo ryšys. Apie balandžio mėnesį Junginiui paskirtas dar vienas saugomas objektas – bankas prie tuometinio „Vaikų pasaulio“.

Padidintos parengties atvejais paprastai skyrininkams buvo išduodama keletas ginklų, kuriuos turėjo MJ, ir skyrininkai buvo surenkami MJ vado kabinete arba su ginklais eidavo į savo nuolatinę patalpas. Atsimenu keletą tokių atvejų: tai Lietuvos pasieniečio G. Žagunio nužudymas 1991 m. gegužės mėnesį ir Lietuvos pasieniečių ir muitininkų žudynės Medininkuose 1991 m. liepos 31 d.

1991 m. kovo 17 d. sovietinė valdžia organizavo referendumą dėl Sovietų Sąjungos

išsaugojimo. Lietuvos žmonės jį boikotavo. Tą dieną budėjo mano skyrius, aš buvau budintis skyrininkas. Vėlai vakare buvo gauta žinia, kad Vilniaus omonininkai sulaukė KAD generalinį direktorių, vėliau paleido.

Liepos – rugpjūčio mėnesiais įtampa vis didėjo. Vilniaus omonininkai puldinėjo pasieniečių ir muitininkų postus, degino pasienio vagonėlius, kuriuose dirbo Lietuvos pareigūnai. Suaktyvėjo sovietų propaganda. Kolaborantų laikraštis „Tarybų Lietuva“ vieno numerio atskirą puslapį skyrė KAD, buvo išspausdinti daliniai 1990 m. KAD darbuotojų sąrašai, netgi įdėtos dviejų darbuotojų nuotraukos. Šie dokumentai sovietams matyt pateko per 1991 m. sausio mėnesį įvykdytus KAD pastatų užpuolimus. Sovietų propaganda mus, kaip ir visus krašto apsaugos karius, vadino „bojeviki Landsbergisa“, „bojeviki Sajūdisa“, smogikais ir panašiais epitetais. Tuo laiku buvo sulaukytas ir sovietinėje komendantūroje prie Kalnų parko uždarytas KAD darbuotojas A. Merkys, tačiau sėkmingai iš ten pabėgo.

Medininkų posto pareigūnų nužudymas nedviprasmiškai rodė, kad Sovietų Sąjungos šalininkai artimiausiu laiku puls. Taip ir įvyko. 1991 m. rugpjūčio 19 d. Maskvoje įvyko pučas. Buvo aišku, kad Lietuvoje sovietų kariškiai tik laukia įsakymų iš Maskvos. Vilniaus OMON'as naktį į rugpjūčio 19 d. užgrobė Lietuvos telekomą ir Vilniaus taksi parką – jie galėjo puikiai derinti veiksmus ryšio priemonėmis visame Vilniaus mieste. Vilniuje nedelsiant buvo organizuota AT gynyba. MJ kariai buvo suskirstyti po du-tris karius į postus, kiekviename poste buvo bent po vieną šaunamąjį ginklą. Mano postas buvo antrame aukšte II AT rūmuose priešais Mažvydo biblioteką ir Nepriklausomybės aikštę. Aš buvau posto vyresnysis, kartu su manimi poste buvo Žilvinas Svirnelis. Turėjau medžioklinį šautuvą ir pakuotę kulkinų medžioklinių šovinių. Mūsų užduotis – puolimo atveju priešintis 6-7 minutes, po to atsitraukti į AT rūmų išorę, kadangi AT vidaus kieme tuo metu šaudys vadovybės apsaugos vyrai. Po atsitraukimo paskirta rinktis Pakaunės miškuose.

1991 m. rugpjūčio 19 d. vakare MJ vadas Č. Jezerskas kartu su kuopos vadu R. Baltušiu asmeniškai apėjo visus postus ir patikrino, kaip postų vyresnieji suprato užduotį. Tą patį vakarą Geležinio Vilko gatve tuneliu pro Aukščiausiąją Tarybą pravažiavo didžiulė sovietų kovinės technikos kolona – reikia manyti, kad tai buvo žvalgymas ir pasirošimas AT puolimui. Postuose mes išbuvome iki pat pučo pabaigos – 1991 m. rugpjūčio 23 d. Rugpjūčio 21 d. vakare būdami poste išgirdome sprogimus ir šūvius. Nepriklausomybės aikštėje tarp žmonių kilo tam tikra panika, vieni bėgo į vieną pusę, kiti į kitą. Tačiau tai trūko neilgai. Vėliau sužinojome, kad pro apsaugos postą prie Neries automobiliu link AT pravažiavo sovietų kariškiai. Poste budėjusiems SKAT kariams bandant automobilį sulaukyti buvę automobilyje sovietų kariškiai metė sprogstamąjį paketą į SKAT savanorį A. Sakalauską ir taip jį nužudė. Incidento metu buvo sužeistas vienas sovietų kareivis, pagal vieną iš versijų – sužeistas šūviu, kurį paleido MJ karys, buvęs poste ant AT stogo.

Rugpjūčio pučas, kaip istorijoje apskritai, taip ir MJ istorijoje, buvo lūžio momentas. Po pučo iš esmės pasikeitė MJ užduotys. Tiesioginio puolimo pavojaus MJ saugomiems

objektams neliko, galėjo pasitaikyti tik pavienių provokacijų. Reikėjo perimti sovietų kariuomenės užgrobtus objektus: spaudos rūmus, OMON'o bazę, KGB būstinę Vilniuje, įvairius objektus kituose miestuose. MJ kariai perėmė OMON'o bazę Antakalnyje, tai, matyt, buvo vienas iš pavojingiausių objektų. Man teko dalyvauti įvedant KGB pastato Vilniuje apsaugą. Pirmoji MJ apsaugos pamaina KGB pastate pradėjo darbą jau rugpjūčio 26 dieną. Pamainos vyresniuoju buvo paskirtas P. Kasteckas. Net ir vėliau vykdant apsaugą vykdavo įvairių provokacijų. Antai 1991m. rugsėjo mėnesio pabaigoje vienos iš sargybų metu (tuo metu kariai budėjo jau su automatais) man, kaip sargybos viršininkui, einant per KGB kiemą pakeisti sargybinių kartu su Sigitu Meidumi, į mus paleistas grumstą su akmeniu iš gyvenamojo namo, kuris ribojosi su KGB buvusiais pastatais.

Netikėtumų buvo ir kitur. Rugsėjo mėnesio vidury, vadovaujami Zigmo Polinausko, nuvykome į Kyviškių aerodromą daryti šuolių parašiotu. Iki pučo pabaigos šį aerodromą turėjo savo žinioje sovietų kariškiai. Jie paliko tvarkingai sudėtus parašiotus. Tačiau kai perrinkdami parašiotą Rimas Gvazdauskas ir Šarūnas Užsienis pabandė ištraukti parašiotą kupolą, tai jiems nepavyko, nes vienas stropas tyčia buvo permestas per kilpą. Šuolio metu tai būtų lemtingas veiksnys, dėl kurio parašiotas būtų neišsiskleidęs.

TARNYBOS ORGANIZAVIMAS, RENGIMO PROCESAS

Jau minėjau, kad 1991 m. vasario mėnesį buvo suformuotos dvi mokomosios kuopos. MJ vadovybę sudarė MJ vadas, štabo viršininkas, kurio pareigas pradžioje ėjo Liutauras Paužolis, ir intendantas Antanas Sirtautas. Buvo organizuota atskira medicinos tarnyba – viršininkas Kazimieras Mickevičius, finansininko pareigas ėjo Algis Mateika, vėliau buvo sukurta komendanto tarnyba bei rikiuotės tarnyba. Abi kuopos sudarė po penkis skyrius. 1991 m. vasario pradžioje kiekviename skyriuje buvo po 12 karių, maždaug nuo vasario vidurio skyriaus karių skaičius buvo padidintas iki 18. 1991 m. birželio mėnesį dvi mokomosios kuopos buvo reorganizuotos į vieną su penkiais būriais po tris skyrius. Kuopai vadovavo R. Baltušis. Buvo suformuotas atskiras specialios paskirties būrys, vykdamas sustiprintą kovinį rengimą, jam vadovavo P. Kaveckas. Taip pat buvo suformuotas atskiras ryšių būrys.

Karinio rengimo procese iš pat pradžių svarbiausias dalykas buvo fizinis rengimas. Čia daugiausia dėmesio skiriama kovinei savigynai. Treniruotės vykdavo ne rečiau kaip tris kartus per savaitę, jas vesdavo visai kuopai drauge dziudo ir pankrationo meistras II kuopos vadas Pranas Kasteckas AT II rūmų fojė ant marmurinių plytelių. Vieną du kartus per savaitę skyriais treniruodavomės kovinės savigynos salėje Rinktinės gatvėje, kur treniruotes vesdavo Rimas Vaišvila. Skyrininkams buvo organizuota treniruotė, kurioje džiudžitsu veiksmus aiškino šios sporto šakos meistrai iš Kauno.

Ginkluotės užsiėmimus paprastai vesdavo skyrių vadai savo kariams. MJ buvo Degtariovo kulkosvaidis ir dar keletas ginklų. Kariai buvo supažindinami su ginklo sandara, išardymo ir surinkimo tvarka, taktinėmis savybėmis. Buvo rengiami ir ryšių užsiėmimai,

ypač jų kokybė pagerėjo išsiplėtus ryšių tarnybai ir organizavus atskirą būrį.

Medicinos užsiėmimus vesdavo medicinos tarnybos viršininkas Kazimieras Mickevičius. Buvo keletas užsėmimų ir taktikos klausimais. Atsižvelgiant į tuometinę karinę padėtį Lietuvoje, sąlygas, kuriomis reikėtų veikti MJ kariams, skyriai savo ruožtu buvo suskirstyti į kovinius penketukus, turinčius vyresnįjį. Taip turėjo būti užtikrintas patikimas valdymas kovos mieste sąlygomis.

Tuo metu jau buvo parengti ir statutų projektai: vidaus tarnybos ir drausmės. Pagal šiuos projektus karius rengdavo skyrininkai. Vyko ir rikiuotės užsiėmimai.

1991 m. vasario mėnesį, atrinkus keletą karių, buvo surengtas žvalgybos instruktažas. Įdomu tai, kad jis buvo organizuotas viename iš tuometinio „Draugystės“ viešbučio numerių, į kurį mes privalėjome patekti nesukeldami viešbučio tarnyboms jokio įtarimo.

1991 m. birželio mėnesį būrių vadai, būrininkai ir kai kurie skyrininkai buvo pasiūsti į karininkų kursus laikyti karininkų rengimo egzaminų eksterneu. MJ vadas kaip vieną iš egzamino užduočių skyrė šuolį parašiotu. Šuoliai paskirti atlikti Pociūnų aerodrome, šalia kurio tuo metu buvo sovietinis desantinis dalinys. Mes rengdavomės sportine apranga, kad nekiltų incidentų su sovietiniais desantininkais. Dar iki pučo dalis MJ karių jau buvo atlikę po kelis šuolius parašiotu.

Nuo pat pirmų tarnybos dienų MJ buvo nustatyta tam tikra dienotvarkė. Pasklaidęs senus užrašus, radau tokią MJ dienotvarkę:

6.45 val. skyrininkų kėlimas

7.00 val. karių kėlimas

7.13 val. išrikiavimas sportine apranga ir mankšta

8.00 val. mankštos pabaiga, prausimasis ir pusryčiai

8.50 val. skyriaus rikiuotė karine apranga

9.00 val. rikiuotė ir užsiėmimai iki 13.30 val., toliau pietūs, užsiėmimai ir saviruoša, vakarienė, laisvas laikas, vakarinis patikrinimas, miegas.

Mankšta vykdavo paprastai kuopomis arba skyriais. Lauke apibėgdavome gatvėmis apie AT ir bibliotekos teritorijų perimetrą – tai sudarydavo tris kilometrus. Vėliau – įvairūs jėgos ir savigynos pratimai. Vasarą mėgdavome – bėgte tiltu į kitą Neries pusę Pedagoginio instituto aikštynuose žaisti futbolą.

Visi tarnybos klausimai buvo sprendžiami kasdieniniuose pasitarimuose, vykdavusiuose 18.00 val. posėdžių salėje: dalyvaudavo MJ vadas, štabo viršininkas, tarnybų viršininkai ir skyrių vadai.

MJ kuopų skyriai gyveno AT rūmuose: I kuopos skyriai – AT II rūmuose (buvęs profsajungų pastatas), o II kuopos skyriai – AT III rūmuose (buvusi Finansų ministerija). Mano vadovaujamam II kuopos antram skyriui buvo skirti trys pereinami kabinetai III rūmų antrajame aukšte su vaizdu į Pedagoginį universitetą ir tiltą per Nerį. Šias patalpas mes naudodavome praktiškai tik miegui, kadangi visą mūsų laiką užimdavo tarnybos užduotys, o laisvalaikiu mes daug sportuodavome.

TARP VILKŲ

Mjr. Darius KATINAS



Darius Katinas. 1991 m.

1991 m. vasario 16-oji. Naktį varginusi, iš lūpų į lūpas tarp savanorių sklidusi žinia apie atvykstančius į Vilnių Pskovo smogikus, turėsiančius šturmuoti Aukščiausiąją Tarybą, nepraėjo kartu su nakties tamsa ir nuovargiu. AT pagrindinėse patalpose „stovėjau“ sargyboje. Iš savo posto puikiai mačiau holą prie pagrindinio įėjimo į AT, kuriame rikiavosi savanoriai šios dienos paminėjimo proga. Šurmuly s veikė raminančiai, nuolat kas nors iš AT darbuotojų, su reikalais, zujo pro mane pirmyn atgal. Dėmesį patraukė rikiuotėje skirtą vietą užpildantys žalia (iki tol man dar nematyta) uniforma vilkintys tvirti vyrukai. Žodžių darinys „Mokomasis junginys“ tuo

metu man mažai ką sakė, tačiau „Geležinis Vilkas“ jau buvo įstrigęs atmintin. Kitaip tų vyrų ir nepavadintum – geležiniai, rikiuotėje išsiskiriantys ne tik žalia uniforma tarp juodai ir civiliškai vilkinčių kitų savanorių. Jų veidai bylojo ryžtą, akys degė stiprybe ir jėga, atraitotos rankovės demonstravo beatodairišką pasirengimą „darbui“. Vėliau kažkas tarstelėjo, kad antai šie vyrukai tikrai turi vaistų prieš pskoviečius. Nei truputėlio tuo neabejojau. „Vilkai“ mane tiesiog užbūrė. Tais metais tai buvo dar viena lemtinga akimirka mano gyvenime.

Profesajungų rūmuose prie budėtojo posto mane pasitiko Balys Žilanas (vėliau tapęs mano būrio vadu), palydėjo į Mokomojo junginio štabą. Mažame kambarėlyje, prigrūstame stalų, sėdėjo trumpai kirpti vyrai sportiniais drabužiais. Šiandieną žinau, kad tai buvo a. a. Rimantas Baltušis (pirmasis mano kuopos vadas), Pranas Kasteckas, Liutauras Paužolis ir dar keli vyrai. Besišnekučiuodami apie kažką atrodė atsipalaidavę, net linksmi, tačiau veidai vis tiek man pasirodė rūstūs. Neslėpsiu, tai stiprino išpūdį. Balys padarė trumpą „įvadą“ apie mane. Baltušis be ilgesnių įžangų paklausė, ar esu pasiruošęs pakariauti. Kai atsakiau teigiamai, gavau nurodymą, kad tas, kas po man išduota berete, liks mano, visa kita – nuo galvos nuskusti (tuo metu buvau barzdotas ilgaplaukis). Turėjau susiruošti daiktus ir vakare prisistatyti. Tą pat vakarą susitvarkęs pagal kuopos vado reikalavimus buvau paskirtas skyrininko Dainiaus Skėraičio žinion. Tiesa, šiek tiek anksčiau, atvykus į tą patį kambarėlį nurodytu laiku ir neradus kuopos vado, kažkas buvęs tuo metu kambarėlyje pasiūlė atsisėsti ir palaukti. Visi mano ryte matyti vyrai vėl susirinko, tačiau nekrepė į mane dėmesio, tarytum aš atvykęs ne pas juos. Išsekus mano „kuklumo resursams“ Rimo Baltušio paklausiau, ką turėčiau daryti. Į klausimą buvo atsakyta nuostabos žvilgsniu. Pakraipęs galvą paporinau, kad ryte buvome susitikę ir atvykau, kaip buvo

liepta. Ir aišku, tardamas šiuos žodžius pats supratau, kas įvykę. Ryte aš buvau barzdotas ilgaplaukis, o dabar – pasiruošęs Lietuvos kariuomenėje tarnauti, trumpai kirptas, švariai apsiskutęs karys. Ko gera, buvau smarkiai pasikeitęs nuo ryto.

Skyriaus kariai buvo apgyvendinti nedideliame kambarėlyje, kuriame Dainiaus Skėraičio ir buvau jiems pristatytas. Tai, kiek prisimenu, buvo: Alyvdas Putna, Kostas Lukošius, Artūras Panavas (berods „Panasonic“), Darius Miklušis („Senis“), Dainius...?? (atsiprašau Dainiau, neatsimenu pavardės, senstu), Rytis Nepas, Albertas Keršys, Virgis Raginskas, Tomas Zabulis, Igoris Belovas (rusas, palikęs malonų įspūdį savo naiviu padorumu ir pasiaukojimu šaliai (Lietuvai), kurioje užaugo). Dainius Skėraitis, kaip minėjau, buvo mūsų skyriaus vadas. Kiekvieno iš jų „įsikūrimo teritoriją“ ribojo jo paties užimtos lovos gabaritas. Tokia ir man buvo nurodyta. Buvau priimtas draugiškai. Rytis, paspaudęs man ranką ir prisistatęs, iš karto dalykiškai įtraukė į ant sienos pakabintus budėjimo sąrašus. Jaučiau, kad mano gyvenimiška „patirtis“ ir amžius šių vaikinų akyse teikė man šiokių tokių pranašumų. Aš buvau vyriausias iš jų, man buvo 23-eji, jau atitarnavęs šauktiniu sovietų kariuomenėje. Ir dar vienas neįtikėtinais „baisus“ privalumas – buvau vedęs. Taigi, skyriuje visi vyrukai buvo maždaug iki 20-ies. Visai nesinorėjo įgyti „dėdės“ statuso skyriuje. Bet teko. Kuriam laikui. Šiek tiek vėliau į būrį atėjo Antanas iš Panevėžio. Jam buvo 27-eri. Pasijutau pajaunėjęs.

Negaliu nepaminėti skyriuje tvyrojusios puikios atmosferos. Putnos ir Lukošiuso humoro jausmas buvo stipriai išlavintas, o tai labai padėjo besiformuojantiems santykiams. Iki tol sutikdavau labai daug apatiškų lietuvių, o čia, tokie jauni ir taip atsidavę Lietuvai, kupini tikėjimo ateitimi. Turintys teisingą nuomonę. Pirmą (prisistatymo) vakarą tiesiog sėdėjau, stebėjau juos ir džiaugiausi, kad šie jauni vyrai dar kartą paneigė mano būgštavimus dėl galimo lietuvių nevieningumo. Iki tol turėjau karčios patirties tarnaudamas sovietų kariuomenėje ir tik sausio įvykiai šiuo požiūriu mane visai nuramino, matant žmonių vieningumą Lietuvoje.

SPORTAS

Nors ir po labai draugiško susipažinimo, kitą rytą dar nesijaučiau visavertis vilkas. Todėl stengiausi neatsilikti nuo kitų, turėjau pagrindo kažką įrodinėti (pirmiausia pats sau). Tokių progų neteko ilgai laukti. Pirmas (vėliau kiekvienas) rytas – kariška mankšta, pusiaudienis – kovinės savignyos treniruotė, su Francu (Pranu Kastecku) priešaky, taip pat tapusi kasdienybe. Eilinį kartą pasidžiaugiau, kad nuo vaikystės „draugavau“ su sportu. Nuo 11-os metų iki pat „rekrūtų“ į sovietų kariuomenę futbolo sporto mokykloje įgytos pamokos gelbėjo nuo bėgimo „baimės“, išvermės iš naujo ugdyti nereikėjo. Spirti į kamuolį per tiek metų tikrai išmokau, tačiau panaudoti tais laikais ne visiems priimtina spardymo techniką į skyriaus draugą trumpam buvo savotiškas iššūkis, ir nugalėti save nebuvo sunku: po neteisingai atlikto veiksmo Francas sąžiningai ir techniškai tą pad-

emonstruodavo ant neteisingai atlikusiojo (kartais ir ant manęs paties). Antrą kartą retai kildavo noras tai pajusti, o žinant, kad pro Prano akis „grybavimai“ neprasprūsta, tikslo buvo siekiama su neapsakomu atsidavimu. O rezultatas buvo dvigubas: kūnas veikiai priprato prie skausmo; vengdamas viešos pamokos, pratimą stengdavaisi atlikti teisingai, su „beribiu sąžiningumu“. Vienas iš tokių pastangų vaisių buvo ir tai, kad kažkurios treniruotės metu, savo didžiulei nuostabai, rankomis (žemyn galva, niekieno nelaikomas už kojų!), perėjau visą vestibulį, kuriame vykdavo treniruotės. Toks buvo Franco reikalavimas visiems treniruotės metu ir mes su „džiaugsmu“ tai vykdėm. Pirmiausia dėl to, kad nukristi ant marmurinių plytelių buvo kieta ir skausminga, antra – distanciją tektų kartoti iš pradžių. O tai reiškė būti dėmesio centre atstovaujant „žiopliams“. To labai nesinorėjo, nors atstovauti „šaunuoliams“ taip pat neteko. „Šaunuoliais“ buvo Franco mokiniai, seni vilkai, kaip antai – Voras, Krabas, Krokas ir kiti, priklausantys Franco „žvėryniui“.

Daugybė atsispaudimų ant krumplių, atsilenkimų ant to paties marmurinio grindinio, „žašiuikai“, „varliukai“, „krokodilai“ ir visoks kitoks zooarsenas taip pat buvo privaloma treniruotės dalis. Prakaitas žliaugė, akys rasojo, kojos drebėjo, raumenys stingo, bet kraujas virė, o širdis krūtinės kraštelyje džiaugės – aš geležinis... geležinis vilkas. Tuo metu mums tas pavadinimas buvo pagrindinis kovinę dvasią keliantis motyvas, kurį tarėme greta švento žodžio – Lietuva.

PARAŠIUTININKAI

Vien kario skrydžio, kai jis (karys) „skrenda“ per priešininko petį ant žemės, imtynių metu vilkams nepakako. Jie norėjo tikro skrydžio.

Buvo surengti pirmieji šuoliai Pociūnuose. Atvykome. Kiek mus instruktavo ir ruošė pirmam šuoliui nepamenu, bet kad belaukiant teko pamatyti visokių įdomybių, tai tiesa. Tačiau labiausiai įsiminė asmeniškai patirti pojūčiai. Išrikiavo, patikrino, nepatogiai užtraukė sistemas (spaudė). Stovėjome keistai susilenkę. Vedė vorele iki AN-2. Sulipome. „Kukurūznikas“ kilo ilgai. Apskritai buvimas skrendančiame orlaivyje slėgė. Norėjosi greičiau iššokti. Išleidžiančiam instruktoriui atidarius duris vaizdas pritrenkė. Nemėgau aukščio. Vaikystėje klausiau tėvų, neidavau į statybas pažaisti ir nesikarstydavau medžiais. Gal ir gerai, kad aš trečias eilėje. Kur man skubėti. Jei neklystu, pirmas iššokti turėjo Gintaras Kastickas. Kaip sakoma, buvo „išmestas ant mėsos“ (vėjui nustatyti ar panašiai). Antrasis ilgai „kovojo“ su instruktoriumi, tačiau nugalėjo save. Stebėdamas „kovą“ buvau primiršęs, kad aš taip pat lėktuve, o ne šiaip žiūriu filmą apie desantininkus per televizorių. Susivokiau tik tada, kai instruktorius paliepė prieti. Jau stovėjau prie durų. Vėjas pūtė į veidą, apačioj – gyvas žemėlapis. Neįtikino manęs instruktoriai, kad parašutas tai gelbėjimosi priemonė, o „Dubas“ pats saugiausias parašutas. Narsa seko, todėl negalėjau sulaukti, kada gi sustaugs ta prakeikta sirena ir aš būsiu pastumtas iššokt. Pagaliau sirena. Šuolis. Aš ore. Mačiau prieš save ištiestas savo rankas, intuityviai

siekiančias už ko nors pasilaikyti, kad „nenukrisčiau“. Laikytis nebuvo už ko. Aš kritau. 321, 322, 323 – kaip ir buvo nurodyta instruktazo metu, suskaičiavau ir truktelėjau žiedą. Taip greit suskaičiavau, o jis vis tiek išsiskleidė pakankamu atstumu nuo lėktuvo. Niekur neužkliuvo. Turbūt „šešios žąsys su šešiais žąsyčiais“ nuo šiol tarsiu tokia pat greitakalbe, kaip ir skaičiavau iki ištraukiant žiedą. Gal „Dubas“ tikrai saugus. Besileisdamas mačiau paskui mane iššokusiųjų išsiskleidusius kupolus. Gal tai ir yra tas atvejis, kurį galima būtų vadinti romantika? Nusileidau prieš vėją. Pasiekiau žemę. Vėl jaučiausi „kietas“.

Po šuolio vėl visus surikiavo, ir instruktorius pagal tradiciją kiekvienam atlikusiam pirmąjį šuolį bumbtelėjo atsarginiu parašytu į sėdynę. Krikštas įvyko.

Kitą savaitę kažkas „paleido anti“, kad atlikusiems tris šuolius daugiau šokinėti nebereikės. Į artimiausius šuolius nulėkiau savanoriu ir per dieną atlikau visus du. Viskas, pamaniau – aš desantininkas. Vėliau supratau – buvau beviltiškas optimistas.

Tuo metu Pranas, surinkęs geriausius savo (II kuopos) karius, išvyko į Pociūnus. Tai buvo parašutininų stovykla, per kuriai skirtą laiką tie vyrukai tuomet turėję vieną kitą šuolį, pasiryžo atlikti po 100. Mes likome AT. Supratome, parašutininis rengimas reikalingas. Bet visi iš karto tuo užsiimti negali.

Zigmas Polinauskas rado alternatyvą mums, kurie tokios stovyklos turėti negalėjo, bet lavinti parašutininų įgūdžius privalėjo. Juk mes irgi „geležiniai“, nors ir ne iš Franco „žvėryno“. Tokiu būdu buvo sumanyta surinkti dar vieną parašutininų grupę, kuri turėjo ruoštis prie Vilniaus, Kyviškėse. Šitaip tik trumpam ir mažomis grupėmis nutoldama nuo AT. Tada, atsimenu, prie manęs priėjo a. a. Šarūnas Užsienis ir pasakė, kad reikia iš Baltušio kuopos taip pat turėti „kietų“ – kurie vykdys šuolius parašutinitais. Kadangi mes su Šaru ir dar keletas turėjome atlikę „jau“ po 3 šuolius Pociūnuose – buvome „kieti“. Susirinko grupė entuziastų. Sunku atsiminti, bet atrodo, kad tai buvo Audrius Žerlauskas, Žydrius Valiukonis, R. Kanopa, Šaras, Milžinas (Dalius Boguševičius), aš, dar kažkas... ir prasidėjo. Mūsų broliai Pociūnuose jau buvo įpusėję pakeliui link savo tikslo. Mums Kyviškėse skirtas laikas buvo trumpesnis, intensyvesnis – mažesnis. Sezono pabaigoje šuolių skaičius nė pas vieną iš mūsų neviršijo 20-ies. Tačiau, palyginti su tuo, kad sovietų šauktniniai desantininkai nepranokdavo to skaičiaus per dvejus metus, tai mus guodė. O mūsiškiai Pociūnuose per jiems skirtą šuolių sezoną pasiekė savo užsibrėžtą tikslą – atliko po 100 (gal ir daugiau) šuolių. Mūsų akimis tada jie buvo tikri kosmonautai.

Tačiau nemaža dalis „kyviškiečių“ vėliau papildė savo šuolių arsenalą. Šarūnas dar kartą surinko grupę žmonių, kuriai pats ir vadovavo, ir pakartojė kažką panašaus į Prano surengtą stovyklą, tik jau Kyviškėse. Labai tada pavydėjau tam būriui, tačiau tuo metu man jau buvo numatyta „gėdinga“ (kaip man tada atrodė) GSK būrio vado vieta. Ir Šaras, ir Gediminas vėliau neišvengiamai turėjo atlikti gausybę šuolių Prancūzijoje. Gediminas Jonikas – šiuo metu kariuomenės parašutinizmo instruktorius, Dalius Boguševičius ne vienerius metus tarnavo motodesantiniame batalione Rukloje, Žerlauskas, man atrodo, šuolių turėjo dar iki tarnybos KAD (kitai kam jį būtų pravardžiaavę DŠB).



Kyviškės. Po šuolio. Iš kairės: Dalius Boguševičius („Milžinas“), Šarūnas Užusienis („Šaras“), Audrius Žerlauskas (DŠB), Darius Katinas.

Tikriausiai ir man tuomet Kyviškėse buvo nutiestas siauras takelis į šią sritį, kuriuo pasukęs nuo 1996 iki 1998 metų pradžios turėjau garbės tarnauti „Geležinio Vilko“ brigados parašiutiniame skyriuje, kur teko atlikti daugiau nei 100 šuolių. Beje, skyriui tuo metu vadovavo plk. lt. Zigmas Polinauskas.

PUČAS

Mielas AT kampelis su terasėle, iš kur galima stebėti prie fontano atvykstančius pasidairyti. Tai buvo posto dalis, kuriame pučo dienas ir naktis leidome „pečius surėmę“ su Rimu Gvazdausku, a. a. Žilvinu Svirneliu ir broliais Audriumi ir Sauliumi Stonkais. A. a. Audriaus jaunesnysis (tada gal 16-os būdamas) broliukas prisidėjo atvykęs motociklu. Atrodė jis tada kaip kažkoks „odinis“ hipis, aplankęs brolių ir neišėjęs iš AT, kol nebuvo paskelbtas pučistų pralaimėjimas.

Tomis dienomis ir naktimis labai reikalingas buvo viens kito, kad ir netiesioginis palaikymas. Vėl laukėme AT šturmo, kuris bet kuriuo metu galėjo įvykti. Modeliuojamos situacijos, kaip vienu ar kitu atveju reikėtų elgtis, kėlė daugybę klausimų, nežinia ar visi sprendimai būtų pasiteisinę. Tačiau, ačiū Dievui, tam šturmui įvykti nebuvo lemta. Buvo savotiška įtampa, kai Kazimieras Mickevičius išdalijo med. paketus su nuskausminamaisiais ir nurodymais, kaip jais naudotis sužeidimo atveju, kaip padėti sužeistam draugui ar

pačiam sau. Tada tokia tikimybė atrodė reali.

Vadų pasirodymas postuose smarkiai pakeldavo dvasią. Česlovas Jezerskas, Rimas Baltušis, Pranas Kasteckas apeidavo postus. Parūkymas kartu, pasitarimai, paaiškinimai, nuoširdūs pasikalbėjimai suteikdavo tvirtumo ir, palikti vadų, poste vėl atgydavome, gavę pakankamai peno motyvacijai iki kito vadų pasirodymo pas mus. Vertinome vado ir kuopų vadų požiūrį į mus. Žinoma, mums net nekilo abejonių, kad galėjo būti kitaip, bet, spėju, Č. Jezerskas tąsyk turėjo daugybę spręstinių klausimų ne tik mūsų lygmenyje. Tačiau tuomet tai dar labiau rodė, kad mes vadams buvome svarbūs. Jų vedami galėjome kopti į aukščiausius kalnus, kristi į giliausias prarajas.

Ypatingas pasiryžimas apimdavo, kai prieš rikiuotę ateinant junginio vadui Rimas Baltušis komanduodavo, kreipdamasis į mus „Vilkai!“, o pasisveikinimas su vadu būdavo palydimas garsiu, vientisu „ŪŪŪŪ!“. Sovietų kariuomenės muštro užgrūdintam buvusiam šauktiniui tai buvo atgaiva sielai. Kažkas neįprasto, išskirtinai lietuviško, kažkiek piratiško, priešą bauginančio ir labai stipriai vienijančio. Tuo pasimėgaujame ir po dvidešimties metų susirinkę ir nebūtinai į rikiuotę sustoję. Manau, nupasakoti to neįmanoma, ir ši nuostabų, pasitikėjimo savimi ir savo broliais vilkais jausmą gali suprasti tik tai jau patyręs ir kartu pastaugęs. Matantis tai jaunimas negalėtų to nepavydėti ir, manau, retas nenorėjo tuo metu vilku patapti.

Vėliau (gal 1996 m.) Rukloje stebėjau leitenantą, vedantį taktikos pratybas BALTBA-To kariams. Po pratybų sėdęs į didžiulį „Shevrolet“ pro mane pravažiudamas leitenantas pasisveikindamas man pamojo ranka. Pažinau jį ir supratau – baikeris Saulius Stonkus irgi pasirinko kario kelią. Ar tos lemtingos Lietuvai dienos lėmė ir Sauliaus pasirinkimą? Manau – taip. Bet geriausia klausti jo.

PAVADINSIU TAI UŽDUOTIMI

Paros budėjimai bei naktiniai patruliavimai AT prieigose tuomet buvo neatsiejama Mokomojo junginio tarnybos dalis. Taip pat nuolat buvo skirtas laikas istorijos, topografijos, sprogdinimo, taktikos, medicinos ir kitoms teorinėms paskaitoms. Kad paskaitos būtų visavertės, reikėjo parankinių priemonių, kurių nuolat trūko. Pvz., sprogdintojų rengiamoms paskaitoms buvo reikalingi priešpėstinių minų korpusai, kuriuos sumaniai būtų galima panaudoti ne tik teoriniams užsiėmimams. Tai ir buvo vienas iš tikslų, kurį siekėme įgyvendinti – parsivežti panašaus pobūdžio priemonių, o jas jau pritaikytų mūsų Bum-Bumas – Juozas Barškietis. Buvo numatytas kažkoks sovietų kariuomenės dalinuko (poligono) sandėliukas su mums reikalingomis „parankinėmis priemonėmis“. Iš AT išvažiavome „Žiguliuku“, apsirengę civiliniais rūbais. Apie dalyvius: bijau suklysti, bet, atrodo, tai buvo Dainius Skėraitis, aišku Bum Bumas, dar pora žmonių ir aš. Nusipirkome saldinių, cigarečių ir nuvykome prie poligono teritorijos. Žvalgyba jau buvo atlikta (įtariu, Juozas pasidarbavo), laikas, kada atsakingas kareivis lieka vienas, buvo daugiau mažiau žinomas.

Taigi, su juo buvo „bendradarbiaujama“. Saldainiai ir cigaretės jam pasirodė pakankamos pakišos ir jis ėmėsi mus „instrukuoti“, kada nebus prie sandėlių praporščikų, kada ir kur privažiuoti, kur palikti „Žiguliuką“ ir pan.

Automobilį įvairiu tarp krūmų atbulą į įkalnę pamiškėje, priekis žiūrėjo į nuokalnę (kad lemiamu momentu pajudėjus tikrai užsivestų). Kai nuo sandėlių sunkvežimiai su ginkluotais kariais pajudėjo į šaudyklą, kareivėlis davė ženklą, atrakino sandėlį ir mes išlinkome į nesaugomą teritoriją. Šaudymo pratybos prasidėjo. Sandėlio turinio kraustymas – taip pat. Sandėlyje skubiai krovėmės mums reikalingas „parankines“ priemones iš dėžių į maišus, o vėliau tiesiog palaidas priemones nešėme į automobilį. Atstumas tikrai nebuvo trumpas, todėl su „kroviniu“, sulinkę, slankiojome nuo sandėlio prie mašinos ir atgal. Antras reisas buvo sėkmingas ne iš karto. Mums besismaginant sandėlyje, sunkvežimiu grįžo praporščikas su keliais seržantais. Jausmas, suprantama, nemalonus. Grįžti iki užmaskuotos mašinos nebūtume spėję, blaškytis po teritoriją nebuvo geriausias sprendimas, todėl likome sandėlio viduje. Pamatęs iš šaudyklos artėjantį sunkvežimį, kad nesukeltų nereikalingų įtarimų, kareivėlis uždarė ir užrakino sandėlį. Į galvą atėjo nerimą keliantis pasvarstymas: „ar tik nebus kareivėliui cigaretės ir saldainiai per mažą „pakišą“ tokiais sunkiais laikais?“. Gulėjau užsispraudęs už kažkokios dėžės, apsiklojęs maskuojančiu sandėlyje rastu tinklu. Kiti mūsų šaukiamieji (spėju) elgėsi panašiai. Gulėjome sulaikę kvapą, o *praparas* (taip buvo vadinami sovietinės kariuomenės puskarininkiai), atsirėmęs į sandėlio vartus koneveikė kareivį (kiek pamenu, sovietų praporščikai koneveikdavo savo karius ir „profilaktiškai“). Laikas prailgo. Tačiau, ačiū Dievui, *praparas* su seržantais išvažiavo. Kareivį „pakiša“ vis dėlto tenkino. Jis atrakino sandėlį, kai pavojaus nebeliko. Dar viena dėžė su pagalbinėmis priemonėmis į mašiną tilpo. „Žiguliukas“ – užsivedė. Kelyje mūsų smarkiai nusėdusios mašinos patruliuojantys sovietų kariai nesulaikė. Juozas pagalbinės priemonės paruošė (aišku, ne tik paskaitoms). Paskaitos su pagalbinėmis priemonėmis įvyko. Ir galbūt tai sužinojęs priešas per pučą AT šturmuoti nedrįso (juokauju).

Dar buvo panašių išvykų. Viena iš jų, kažkur Žemaitijoje, neapsivainikavo .toku lengvu laimikiu. Mano „Žiguliukas“ parvažiavo kiauru radiatoriumi, į kurį pakeliui nuolat buvo pilamas vanduo iš balų, kad pavyktų sugrįžti iki AT. Paprastai tokios „ginklų paieškos ekspedicijos“, kai koks diedukas pranešdavo, kad kažkur miške užkasti partizanų ginklai, nepasitvirtindavo, bet patikrinti pranešimą būdavo verta ir mes tą darėme. Vienoje iš tokių „ekspedicijų“, kiek pamenu, dalyvavo Darius Pašukonis (Paška), Erikas Žentelis (Krokas), Arnoldas.....? ir aš. Grįžome nukvake, nusiminę. Bet grįžęs sužinojau, kad tapau būrininku Balio Žilano būryje. Tai taisė nuotaiką. Mūsų būrį sudarė: Balys, Darius Miklušis (senis), Artūras Traskovskis (Traseris), Raimundas Ivanauskas, Žilvinas Pasternokas, Kęstutis Zarauskas, Andrius Čereška, Arūnas Dėdinas, gal R. Kanopa??, Vidas Žilakauskas, Valdas Kulevičius. Dar daug gerų vyrų ir aš.

„KAPSAI“

Nedaug trukus po pučo, persikėlėme į „Kapsus“. Kažkada buvau iš čia pašauktas į sovietų kariuomenę. Radau net gultą, ant kurio laukiau savo šaukimo. Įdomiai jaučiausi, šeimininku būdamas mūsų būriui skirtose patalpose, ir jokie atsiminimai apie mano šaukimą į sovietų kariuomenę neužplūdo. O štai laikotarpi Lietuvos kariuomenėje norisi prisiminti. Čia su kitais vilkais pasitikau pirmuosius Lietuvos kariuomenės šauktinius. Bet apie tai vėliau.

KGB RŪMAI

Erzino rutina, stebino ir įkyrus kažkokių „aktyvistų“ noras nueiti į kokį kabinetą ir „kažką“ pasiimti. Visokie įtikinėjimai ir argumentavimai. Nuolatinis kažkieno budėjimas prie saugumo durų iš išorės ir pasiūlymai bei provokacijos, siekiant pasinaudoti bent menkiausia budėtojų klaida ir patekti į vidų. Noras bet kokia dingstimi pakliūti vidun tu, kurie neturėjo tam jokio leidimo arba tu, kurie su Lietuvos nepriklausomybės įsitvirtinimu leidimų neteko. Erdvės didelės, patalpos apykraupės. Tėn praleidome kelis mėnesius po pučo. Budėjimus vykdėme kas antrą parą (vadinamuosiuose Kapsuose ir saugumo rūmuose). Buvo pliusų. Kadangi jau buvome Kapsų gatvėje, o ne AT, po budėjimo grįždavome namo. Minusai – namie tik pavalgęs slinkdavai į lovą, ryte – į tarnybą, vakare – vėl į vieną iš budėjimų.

Budėjimų metu būdavau sargybos viršininkas ir, deja, turėdavau galimybę tik išgirsti



KGB rūmai. Iš kairės pirmoje eilėje (pritūpę): A. Traskovskis, Tomas?, A. Čereška, Ž. Pasternokas. Iš kairės antroje eilėje stovi: G. Jurčiukonis, D. Miklušis, aš, A. Dėdinas.

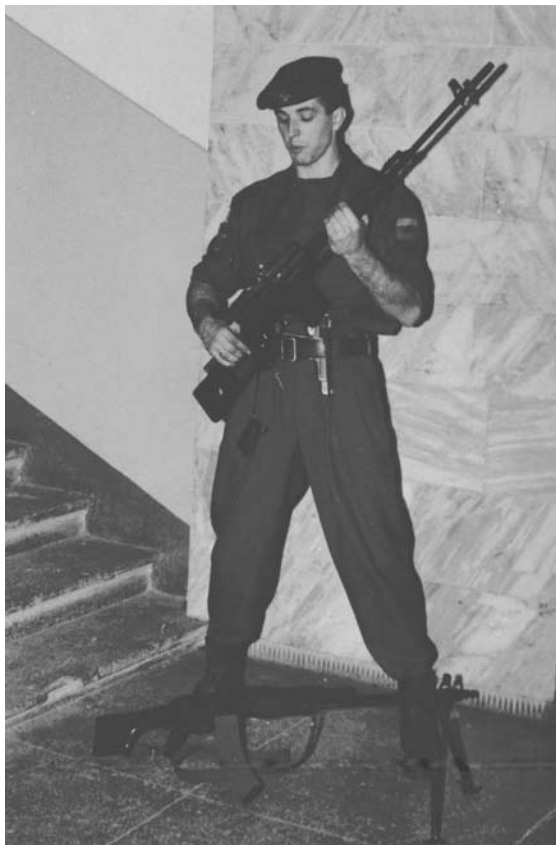

KGB rūmai. Darius Katinas. 1991 m.

pasakojimus, kaip nejaukiai jausdavosi vaikinai, girdėdami sklindančius balsus, budėdami KGB rūmų pastato dalyje, kur buvo įrengtas kalėjimas. Bandymai pačiam pajausti visa tai nueidavo perniek, nes man atėjus ir pabuvus tam poste nepasitaikė ko nors išgirsti. Gal išgašdindavau vauduoklius? Tiesa sakant, labai dėl to nesisielojau ir vėliau tik apeidavau karius postuose tik kaip sargybos viršininkas. Buvau jaunas, tačiau užmigimo poste prasme, kaip ir visi – patyręs. Kadangi žinodavau, kada labiausiai ima miegas, nesinorėdavo ištisą parą vien tik oriu veidu vaikstant atlikinėti demonstratyvius patikrinimus, todėl savo paros tarnybą papildydavau „pasismaginimais“. Žinodami, kad pats įmygis apie 4-5 val. ryto, užsidėję sportbačius tokiu laiku išeidavome su padėjėju Andriumi Čereška „paišdykauti“. T.y. prislinkę prie kurio nors budinčio kario (kurio dažnų budėjimų išsekintas organizmas sunkiai

atsisirdavo miegui), siekdavome ką nors nugvelbti, pvz., durtuvą (vienintelį posto sargybinio tuo metu turimą ginklą, kurį karys privalo saugoti kaip akies vyzdį; be abejo, po to kartu su „pamokslais“ ginklas būdavo gražinamas kariui), ar iškrėsti kitokią šunybę, pvz., surišti užmigusio ant kokio fotelio sėdinčio posto budėtojo abiejų batų raištelius, o vėliau, pačiam apsiavus kariškais batais, garsiai ir lėtai iš toli koridoriais atbildėti į postą ir būtinai duoti kariui galimybę pabusti dar nepriartėjus. Žinau, kad tai vaikų stovyklų pokštai, bet kaip smagu vėliau būdavo pasijuokti, kai užsimiegojęs karys, išgirdęs tavo žingsnius, ataidinčius iš toli, neskubėdamas paimdavo į rankas knygą ar laikraštį ir kuo ramiausiai, „teisiu“ veidu, likdavo sėdėti ten, kur sėdėjęs ir laukdavo tikrintojo. Mano rūstus klausimas, ar jis miegojo, jo nė kiek nesutrikdydavo, nes „nepagautas ne vagis“, ir jis ramiai atsakydavo, kad nemiegojęs. Tuomet karys buvo kviečiamas prieiti: drąsus žingsnis pirmyn., o kojos... vietoje, nes juk batai surišti.

Tokie pokštai turėjo naudos. Nes kitu bandymu jau būdavo labai sunku ne tik ką nors kiauliško iškrėsti, bet ir prisėlinti nepastebėtam. Todėl galiu tvirtinti, kad man būnant sargyboje mūsų posto sargybiniai buvo tikrai budrūs. O ir aš pats tokių momentų laukdavau bluosto nesudėdamas.

KAIP TAPAU „ŽYGIUOKLIU“

Prieš dvi dešimtis metų mano juokingas nenoras tuo metu būti „žygiuokliu“ tikriausiai erzino ir kitus vadus. Tuometinis štabo viršininkas Valdas Tutkus asmeniškai mane ir tokius kaip aš įtikinėjo, kaip tai svarbu. Taigi, toksai buvau ne vienas. Visi norėjome būti tik koviniais. Labiausiai, žinoma, „nepasisekė“ ilgiausiems – GSK reikalingi aukšti.

Prisimenu mūsų vado Česlovo Jezersko gudrybę įviliojant mane į GSK gretas ir įveikiant mano vaikiškumą. Brigados vado Č. Jezersko kabinete (Kapsų gatvėje) visi kandidatai buvo iškviešti, susodinti aplink stalą ir priskirti prie būrių. Taigi, veikiausiai mano veido išraiška buvo pati „rūgščiausia“ iš paskirtųjų, nes vadas, vardindamas GSK funkcijas ir reikalingumą, išskirdamas vieną būrį pasakė, kad tai bus specialios paskirties būrys kuopoje, kuriam vadovauti skiriamas aš. Tai paglostė mano savimeilę. Tačiau net ir kitokiu atveju spyriotis, kai suteikiamas išskirtinumas, būtų buvę jau nemandagu. Žinoma, aš ir taip jau vykdžiau įsakymą būti GSK, bet vadas kaip tėvas pasistengė, kad visi vaikai savo žaislais liktų patenkinti. Vėliau paaiškėjo, kad turėti specialios paskirties būrio statusą GSK kuopoje buvo sudėtinga, nes nė vienas būrys negalėjo rinktis funkcijų, priešingu atveju fiziškai būtų buvę neįmanoma įvykdyti daugybės užduočių. Visi būriai vienodai vykdė GSK (o esant reikalui ir papildomas) funkcijas. Kai supratau, kad tai buvo tiesiog vado gudrybė, man trauktis nebuvo kur – aš jau buvau pasinėręs į GSK subtilybes.

Vis dėlto privalumų aš su mano atsakomybėn priskirtu būriu turėjau. Pirmiausia, man buvo leista pirmam atsirinkti karius. Antra, kariai, siekdami patekti į būrį, turėjo įveikti nemažai kliūčių. Taip tam tikra prasme pakliuvo geriausi. Trečia, jie ir visos kuopos kariai žinojo, kad yra specialiosios paskirties GSK būrys. O tai duodavo kažkokio svorio kuopoje. Aš tuo tarpu nesistengiau tokio statuso keisti. Dėl to galbūt mano būrio karius visada būdavo lengva motyvuoti. Ir, mano manymu, jie kuopoje buvo sumaniausi. Šiandieną ne vienas iš jų yra papildęs Lietuvos kariuomenės gretas ir, kiek pastebėjau, neapeina manęs ratais.

Kalbėdamas apie šiuos šaunius GSK karius (turiu galvoje jau visą kuopą, kurią tada sudarė 4 būriai), manau, kad jie, ateidami į privalomąją karo tarnybą, tęsė mūsų savanoriškumo principu remtą kariuomenės kūrimą ir taip tiesiog papildė mūsų (savanorių) gretas. Kadangi į kariuomenę atėjo ne varu varomi ir tikrai vis dar neramiais laikais. Juo labiau kad lapkričio 12 dieną pašaukti GSK kariai, jei neklystu, buvo patys pirmieji šauktiniai Lietuvos kariuomenėje.

APIE GSK IR PIRMUOSIUS ŠAUKTINIUS

Kuopos vado ir būrių vadų bei būrininkų ir skyrininkų etatai buvo patvirtinti, jei neklystu, jau spalio mėnesį:

kuopos vadas – Liutauras Kavoliūnas,

I būrio vadas – Tadas Durgolcas,

II būrio vadas – aš,

būrininkas Kęstutis Zaruskas,
III būrio vadas – Alvydas Putna,

IV būrio vadas – Gintaras Kastickas ar Gediminas Jonikas? Kaip jie tuo metu dalijosi IV būrį? Nepamenu. Tačiau Kastickas dar būnant mums Aukščiausiojoje Taryboje buvo paskirtas vienintelio, tuomet Garbės sargybos būrio, vadu. Ir formuojant kuopą prie jos „ištakų“ stovėjo. Paskui kažkaip atsidūrė kitur. O Gediminas Jonikas sėkmingai vadovavo IV būriui. Žymiausias GSK skyrininkas – Darius Kondratavičius (vėliau – GSK kuopininkas, dar vėliau – būrio, o dar vėliau – GSK vadas). Žiauru. Matau akyse visų skyrininkų veidus, o pavardės iškritusios iš galvos.

Dar nebuvo konkrečių rikiuotės reikalavimų, todėl praktikavomės patys, ieškojome labiausiai tinkamo rikiuotės žingsnio, rankų mosto. Be abejo, sudėtinga sukurti visiškai kažką nauja, kadangi visi būrių vadai buvome tarnavę sovietinės kariuomenės šauktiniais. Tačiau labai siekėme, kad Lietuvos karių rikiuotės žingsnis skirtųsi nuo sovietinio. Štai rankų mostas ir šiaudien išlikęs nuo 1991 metų pabaigos – ranka keliami tik iki diržo sagties, o ne iki krūtinės ląstos, kaip buvusioje sovietų, o dabar ir Rusijos kariuomenėje. Nuleidžiamos rankos mostas vykdomas atgal, ore į šoną, kaip jau minėtose kariuomenėse. Ir dar daugiau detalių, kurių neminėsiu, nes visa tai galima rasti senesniuose ir naujesniuose rikiuotės statutuose.

Paruošti karius iki pirmo jų renginio buvo labai mažai laiko. Kiek pamenu, lapkričio 12 d. atvykę jie kažkodėl negavo maitinimo ar dar kažko, ir teko juos savaitei paleisti namo. Po savaitės visi grįžo kaip vienas. Tai buvo 1991 m. lapkričio 18 d. Kadangi paradas, kuriame pirmą kartą turėjo dalyvauti GSK, turėjo įvykti tų pačių metų lapkričio 23 dieną – kuopos vado ir būrių vadų padai ir tomis vėsiomis dienomis kaito. Parade dalyvavome. Pirmam kartui nei žmonės atėję pažiūrėti, nei valdžia nebuvo tokie reiklūs. Mums tai reiškė sėkmę.

Tada kaip iš gausybės rago „pasipylė“ vizitai. Ir GSK vyrai sutikdavo garbingus svečius iš užsienio. Pečius tikrai slėgė didžiulė atsakomybė, nes oro uoste svečiui išlipus iš lėktuvo pirmas Lietuvoje pamatytas būdavo Garbės sargybos kuopos vado veidas. Visa rikiuotė turėdavo lygiuoti kaip vienas kūnas ir palikti svečiui kuo geresnį įspūdį, nes pirmo įspūdžio reikšmė visiems suprantama. GSK ne tik kariuomenės, tai – valstybės veidas. Koks buvo tuomet tas pirmas įspūdis svečiams iš užsienio, galėtų pasakyti tik jie patys. Be abejo, juos stebinome greičiau pačiu GSK buvimu sutinkant, o ne kuopos išskirtiniais sugebėjimais ar puošnumu. Tačiau mes labai stengėmės ir tikėjome tuo, ką darėme.

Prisiminimai apie kuopą, kurioje tarnavau iš viso apie 4,5 metų, ir šiaudieną kuo šilčiausi. Su šia kuopa esu įgijęs puikios patirties. Tarnaudamas GSK susidūriau su žmonėmis, kuriuos galiu įvardyti tik pačiais gražiausiais epitetais. O trumpai susiečiau juos su žodžiu patikimumas.

Šiandien, stebėdamas renginiuose dalyvaujančios Garbės sargybos kuopos pasirodymus, *defile*, įdėmiai stebiu karių ir karininkų veiksmus ir nuoširdžiai „sergu“ už jų sėkmę kiekvieno renginio metu.

Per dvi dešimtis metų kuopoje susiklostė gražios tradicijos, švenčiamas kiekvienas kuo-



Vilniaus oro uostas. Prieš sutinkant JAV viceministrą. GSK būrių vadai. Iš kairės: j. ltn. A. Putna, j. ltn. T. Durgolcas ir aš.
pos gimtadienis. Puikios šventės, į kurias kviečiami ir kuopos veteranai, ir buvę kuopos kariai. Šiomet lapkričio 12-ąją – kuopos 20-metis.

Apie GSK būtų galima parašyti labai daug, bet tai jau būtų vėlesnio laikotarpio aprašymas.

KARININKO LAIPSNIS

1991m. gruodžio 30 d. kartu su kitais atkurtos nepriklausomos Lietuvos karininkais Nacionaliniame dramos teatre man buvo įteikti jaunesniojo leitenanto antpečiai ir odinės pirštinės. Kad visa tai istorijos dalis ir aš tarp laimingųjų, suvokiau ne iš karto. Ir ne vien tik dėl to, kad tą dieną švenčiau. Esu laimingas, kad mano gyvenimas pasisuko būtent taip ir ne kitaip. Džiaugiuosi, kad esu pirmas ir kol kas vienintelis *Katinas*, tapęs savu tarp *Vilkų*.

TARNYBA KRAŠTO APSAUGOS DEPARTAMENTE

Arnoldas Kulikauskis *KAD Apsaugos tarnybos vadas*



Arnoldas Kulikauskis

1990 metų rugpjūčio mėnesio pabaigoje įstojau į savanorių gretas Vilniuje, rugsėjo mėnesį priimtas į sukurta KAD Apsaugos tarnybą, kurioje daviau priesaiką tarnauti Lietuvos valstybei. Rimanto Baltušio ir Audriaus Stonkaus nurodymu (vadas – L. Paužolis) buvau paskirtas saugoti pirmuosius strategiškai reikšmingus objektus Vilniuje (Kosciuškos g. 36, Plytinės g. 27 ir kt.). Tuo metu pareiginių laipsnių nebuvo, tačiau sprendimai ir nurodymai dėl apsaugos ar susijusios veiklos buvo vykdomi uoliai, nereikalaujant jokio atlygio, kariai gerbė vienas kitą, o patirties turintį kolegą vadindavo tiesiog vadu. Saugomų strategiškai svarbių objektų iš pradžių nebuvo daug, todėl kariai po budėjimų

galėjo skirti laiko bendrajai drausmei ir sportinei formai palaikyti.

Saugomų strategiškai svarbių objektų sąrašas:

Lietuvos telekomas

Spaustuvė Maironio g.

Radijo ir televizijos pastatas

Vyriausybės rūmai

Konservatorija

DOSAAF (Plytinės g. 27)

Krašto apsaugos departamentas (Kosciuškos g. 36)

Televizijos bokštas

Spaudos rūmai

Aukščiausiosios Tarybos rūmai

Krašto apsaugos departamentas (Viršuliškių g. 36)

P. S. Po 1991 m. sausio įvykių prie saugomų objektų priskirta:

Užsienio reikalų ministerija

Ryšių ministerija

Autoservisas (Kirtimų g. 41)

Lentvario kilimų fabrikas

Teritorija, esami pastatai ir turtas Valakampiuose

Vievio malūnas bei kt. objektai.

Šiai karinei struktūrai vystantis ir plečiantis didėjo ir saugomų objektų skaičius, aiškėjo ir asmenys, atsakingi už pamainas bei kontroliuojantys darbus.

1990 m. lapkričio 23 d. man teko garbė dalyvauti iškilmingoje rikiuotėje (prie Nežinomo kareivio kapo), Vilniaus ir Kauno apsaugos kuopos oficialiai davė priesaiką Kaune, įvyko pirmasis pokario paradas nešant kariuomenės vėliavą ir žygiuojant uniformuotiems Lietuvos kariams.

Iki 1990 m. pabaigos formavosi ir stiprėjo Atskiroji apsaugos kuopa. Pavyzdinis savo fizine ir kovine parengtimi buvo Operatyvinis būrys, vadovaujamas Valentino Mizgaičio. Susidūrimo su jais vengė net sovietų armijos (SA) karininkai, jie vadino šiuos mūsų vyrus „Bojeviky Landsbergisa“ ir pan. 1991 m. sausio. pradžioje KAD vadovybę pasiekdavo vis daugiau nerimą keliančios informacijos dėl sovietinės armijos judėjimo bei ekstremistiškai nusiteikusių formuočių kūrimosi prorusiškose miestų gamyklose. Jau sausio 7 d. KAD turėjo informacijos dėl galimo LR Aukščiausiosios Tarybos rūmų puolimo. Todėl vakare į pagalbą Vadovybės apsaugos departamento vyrams buvo pasitelkta KAD Apsaugos tarnybos darbuotojų dalis.

1991 m. sausio 8 d. teko ginti Aukščiausiosios Tarybos rūmus ir ten dirbančius deputatus nuo „Jedinstvos“ smogikų šturmo. Sausio 9 dieną KAD vadovybės sprendimu buvau paskirtas Krašto apsaugos departamento (Viršuliškių g. 36) apsaugos vadovu ir išpėtas dėl galimo SA kariuomenės užpuolimo. Gavus nurodymą saugoti savo bei priskirtų karių gyvybę ir sveikatą, buvo parengtas mano veiksmų, pasipriešinimo ir atsitraukimo planas. Tuomet rūpinausi atėjusių savanorių ir iš SA pabėgusių ar ją palikusių jaunuolių priėmimu ir registracija. Neramią sausio 9–10 d. naktį prie KAD rūmų nuolat buvome provokuojami SA karinės technikos manevrų – galingiems prožektoriams akinant mūsų apsaugos darbuotojus bei imituojant puolimą, ji artindavosi prie pagrindinio įėjimo. Vėliau paaiškėjo, kad būtent taip buvo rengiamasi puolimui, ir kitos dienos ryte, maždaug apie 11 val. 40 min., buvome apsupti sovietinių tankų ir kitos šarvuotos technikos, lydimos sovietinių kareivių bei desantininkų.

Sausio 11 d. kartu su man priskirtais kariais gyniau Krašto apsaugos departamento rūmus (Viršuliškių g. 36). Susirėmėme su SSRS kariškiais. Sunku trumpai nusakyti, kokios mintys užpuolimo metu valdė mūsų jaunas galvas, bet puikiai pamenu vadovo plk. Jono Paužolio žodžius „vyrai į vietas, visi žinote, ką kas turite daryti“ ir raminamą jo žvilgsnį. Nusileidęs į pirmo aukšto fojė prie įėjimo, kariams daviau nurodymą pasirengti gynibai. Prapliupus „Kalašnikovo“ automatams ir dūžtant vitrinos stiklams bei byrant tinkui ant galvų, įsčiau trauktis. Sėkmingai išvedęs pavaldžius apsaugos karius apie agresoriaus užpuolimą informavau iš netoli esančios mokyklos telefonu KAD vadovybę bei nedelsdamas (mokyklos automobiliu) sugrįžau į Aukščiausiosios Tarybos rūmus. Vėliau sužinojau, kad smurtą ir patyčias tuomet patyrė plk. Jonas Paužolis. 1991 m. siaubingąją sausio 13 naktį su ginklu rankose kartu su bendražygiais buvau užėmęs gynybines pozicijas (priešais LR AT rūmus) priskirtame poste.

Kuriantis Mokomojo junginio kuopai, 1991 m. vasario mėn. KAD vadovybės sprendimu man buvo patikėta vadovauti likusiems kariams bei perimti strateginių objektų apsaugą. Buvau paskirtas Krašto apsaugos departamento Apsaugos tarnybos vyr. inspektoriumi apsaugai – vadovu.

KAD APSAUGOS TARNYBA (KAD AT)

VALDYMO STRUKTŪRA:

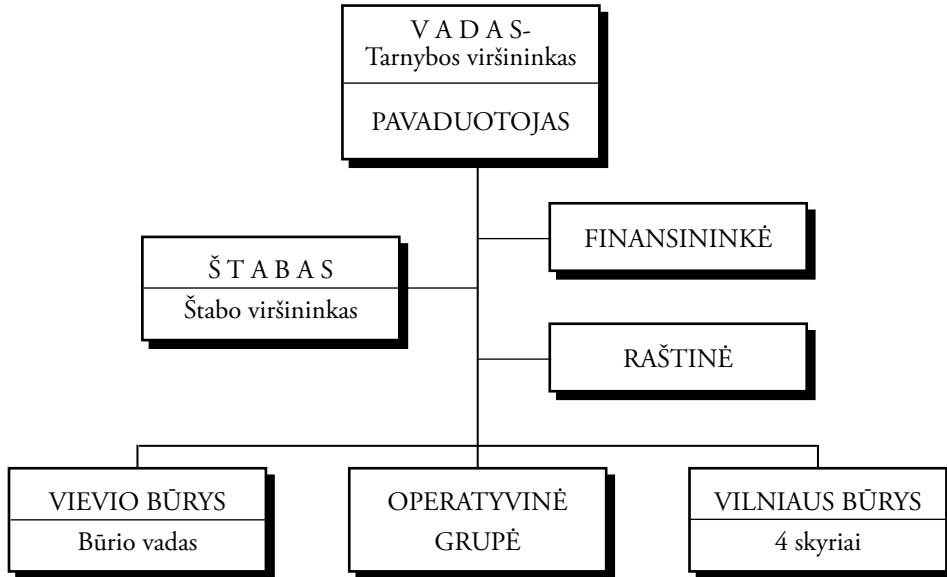

SUDĖTIS:

VADAS-Tarnybos viršininkas – Arnoldas Kulikauskis

Tarnybos viršininko pavaduotojas – Gintautas Valinčius

Štabo viršininkas – Jonas Girdenis

Finansininkė – Morta Gudonienė

Raštininkas – Arvydas Stonkus, **Kurjeris** – Valdas Venskus

Vievio būrio vadas – Antanas Aleksandravičius

Operatyvinės grupės vyresnysis – Haroldas Prudnikas

Vilniaus būrio skyrininkai :

- Algirdas Gudonis
- Sergejus Makejevas
- Pranas Mackonis
- (nepamenu pavardės)

KAD AT veikė pagal patvirtintus tarnybos nuostatus, turėjo savo antspaudą ir atskirą sąskaitą banke.

Pridedamo priedo sąrašė išvardyti KAD AT darbuotojai, išlikę ir dirbę po 1991 m. sausio mėn. įvykių.

P.S. Dėl žemesnio rango kai kurių personalijų galimi ir netikslumai, nes neišlikus dokumentams remiamasi tik prisiminimais.

Norėčiau pažymėti, kad KAD Apsaugos tarnyba veikė kaip sukarinta organizacija ir



Žygiuoja Apsaugos tarnyba 1991 m. kovo 11 d. Pirmas iš kairės – Arnoldas Kulikauskis

buvo vienintelė, kuriai pavyko trumpam susijungti su visomis (išskyrus Pasienio tarnybą) tada egzistuojančiomis karinėmis formuotėmis ar pabūti jų struktūrose:

1991 m. kovo mėn. – pavaldi Mokomajam junginiui (vadas – Česlovas Jezerkas);

1991 m. balandžio mėn. – pavaldi SKA tarnybai (vadas – Jonas Gečas);

1991 m. birželio mėn. – pavaldi Komendantūrai (vadovas – Norbertas Vidrinskas);

1991 m. liepos mėn. – į pagalbą VAD Kaune, vadovaujant R. Kamsiukui (VAD – A.Skučas).

Kartu su SKAT vadovu Jonu Geču stiprinau Aukščiausiosios Tarybos rūmų gynybą, išstatydamas papildomus postus, rinkau ir registravau atvykusius į KAD Apsaugos tarnybą savanorius bei pasitraukusius iš sovietinės kariuomenės jaunuolius, organizavau ir vykdžiau valstybinių ir strateginių objektų apsaugą, kitas svarbias KAD užduotis.

1991 m. kovo 11 d. kartu su SKAT ir Mokomojo junginio kuopomis vedžiau KAD Apsaugos tarnybos uniformuotą 45 karių kuopą parade-iškilmingoje rikiuotėje prie parlamento). Ženkliai prisidėjome organizuojant lietuviškų pinigų – laikinųjų talonų (Kauno „Spindulio“ popieriaus gamykloje) gamybos apsaugą (kartu su VAD tarnyba Kaune, vadovaujant R. Kamsiukui).

1991 metų rugpjūčio mėnesį pagal etatų mažinimą (išformavus Apsaugos tarnybą) atleistas iš Krašto apsaugos departamento. Po tarnybos veiklą tęšiau Artūro Merkio vadovaujamoje darbo grupėje, komisijoje Rytų Lietuvos probleminiams klausimams spręsti prie LR Vyriausybės.

MOKOMOJO JUNGINIO PANEVĖŽIO KUOPA

SĖKMINGAI PERĖJOME MINŲ LAUKĄ

Vaidas Mučinis



1991 m. birželio mėnesį iš Šaulių sąjungos į Panevėžio mokomąją kuopą atėjo Vaidas Mučinis, kartu atsinešdamas ir šalną

Aš, dar būdamas Panevėžio žemės ūkio ir hidromelioracijos mokyklos studentu, prasidėjus Sąjūdžiui vis pagalvodavau, kad norėčiau tapti Lietuvos kariu. Tuo metu apie Panevėžio kuopą niekas net negalvojo. Visi mano klasės draugai bei pažįstami tarnavo Sovietų Sąjungos armijos padaliniuose. Galvojau, kad ir man ateis tas laikas ir reikės tarnauti sovietijos platybėse, kur nors prie Murmansko...

Vieną dieną atėjo pas mus į paskaitas toks kresnas vyrukas, vardu Romanas Kečorius (dabar atsargos majoras). Jis pasiūlė stipresniems vyrams pasportuoti. Susitikome sporto mokyklos „Olimpas“ dziudo sporto salėje. Susirinkusiųjų buvo nemažai, apie dvidešimt, tačiau tarp jų buvo ir garbaus amžiaus vyrų. Pagalvojau sau, kas čia per treniruotė ir kaip reikės su jais (vyresniais) sportuoti... Pradėjome mokytis kovinės savignyos

veiksmų. Vienas iš trenerių buvo Bronislovas Juozaitis, jo asistentas – Gediminas Jurgutis.

Treniruotė po treniruotės, ir net nepastebėjau, kaip prabėgo keletas savaitių. Vieną vakarą atėjo nepažįstamas žmogus ir įdėmiai stebėjo mūsų treniruotę. Jo veidas man pasirodė kažkur matytas. Prisiminiau! Šį žmogų mačiau Panevėžio prievolės šaukimo centre su majoro antpečiais... Supratau, kad jis iš KGB. Kad ir kaip būtų keista, tačiau to vakaro treniruotė pavirto į regbio varžybas tarp jaunuolių ir senjorų. Visiškai netikėtai, praėjus šiek tiek laiko, aš sužinojau, kad tapau Panevėžio šaulių sąjungos šauliu savanoriu. Širdis džiaugėsi, tačiau nerimą kėlė mintis apie tai, kaip šią žinią pranešti tėvams.

Buvo 1990 metų rudenį. Apie Lietuvos kariuomenę tuo metu niekas nekalbėjo, nes buvo rizikinga. Nutariau ir aš apie tai niekam nekalbėti. Netruko ateiti ir ta diena, kuomet mes buvo paskirti budėti Panevėžio miesto objektuose: telegrafe ir Krašto apsaugos departamento būstinėje. Teko budėti ir įvairiuose keliuose: stebėdavome sovietinės kariuomenės judėjimą Panevėžio mieste bei rajone. Užduotis tuo metu buvo nelengva, sakyčiau, rizikinga, nes reikėjo sužinoti, kas kur važiuoja ir ką veža. Tarp mūsų, jaunų vaikinių, buvo ir „gerai“ ginkluotų. Mūsų ginklai buvo „armatūros“ strypai, pagaliai ir įvairios lazdos. Tuo metu nejuotome pavojaus ar baimės, nelabai apie tai ir galvojome, nes patriotizmas netilpo mūsų jaunose krūtinėse. Tik dabar apninka mintys apie tai, kuo galėjo pasibaigti koks nors incidentas?

1990 m. spalio mėnesį gavau pirmąją Lietuvos kariuomenės uniformą. Ji buvo juodos spalvos, beretė su krabo ženklų (taip pat juoda) bei balti marškinėliai žaliomis juostelėmis.



1991 m. pabaiga. Panevėžio mokomosios kuopos kariai gyvenamosiose patalpose. Iš kairės sėdi: Vaidas Mučinis, Eugenijus Aleliūnas ir Arūnas Kraucevičius

Uniformą atsinešiau į studentų bendrabutį, kuriame gyvenau. Skubėjau ją apsivilkti, pasižiūrėti, kaip man tinka. Dar ir dabar prisimenu tą nuostabų jausmą, kada save pamačiau veidrodyje. Jutau begalinį pasididžiavimą – tai buvo neapsakomas jausmas. Bendrakursiai pamatė mane su šia uniforma. Mačiau, kad vaikinai stebėjo susižavėję. Pradėjo klausinėti apie kariuomenę. Keletas net panorė stoti į Panevėžio šaulių sąjungos gretas. Keletas bendrakursių pažadą įvykdė – tapo savanoriais.

Panevėžio miesto savivaldybės salėje 1990 m. lapkričio 23 d. įvyko pirmasis Lietuvos kariuomenės dienos minėjimas. Jis paliko neišdildomą prisiminimą. Po minėjimo ėjome į Sporto mokyklą būrio sudėtyje, nešini Lietuvos trispalve. Miesto žmonės išėjo į gatvę manė, kad tai sovietinė kariuomenė, ir pradėjo replikuoti: „Rusai, padėkit mūsų vėliavą.“ Keletas drašulių puolė į rikiuotės vidurį. Teko paaiškinti žmonėms, kad mes Lietuvos kariai. Žmonės netekę žado stebėjo mūsų žygiavimą lydėdami plojimais. Apie šį įvykį girdėjau kalbant bendrakursius, neva Panevėžyje yra specialios paskirties Lietuvos karių būrys...

1991 m. pavasarį baigėsi mano studentavimas. Kaip ir visose mokyklose, mokslų baigimą vainikuoja diplomų įteikimas. Į šią ceremoniją atvyko keletas uniformuotų Mokomojo junginio karių su „Geležinio Vilko“ antsiuvais bei žaliomis uniformomis. Tarp šių garbingų svečių buvo ir Mokomojo junginio štabo viršininkas Algis Vaičeliūnas, kuris pasveikino visus tapus visaverčiais Lietuvos piliečiais – gavus išsimokslinimo diplomus – ir paragino žengti dar vieną lemtingą gyvenime žingsnį: tapti Mokomojo junginio kariais. Nedvejodamas pasirinkau kario profesiją ir atvykau į Mokomojo junginio štabą, tuo metu buvusį Panevėžio mieste, Beržų gatvėje. Tapau Mokomojo junginio kariu.

Štabo patalpos buvo perimtos iš DOSAF mokyklos. Prisimenu pirmąją rikiuotę, prisistatymą ir prašymą padėti pataisyti vienintelį automobilį GAZ-66. Kadangi buvau diplomuotas specialistas (mechanikas), kibau į darbą, norėdamas atgavinti šį automobilį. Kad ir kaip būtų keista, „prikėliau“ jį gyvenimui ir jis mums dar ilgai tarnavo.

Paskyrė mane šauliu. Mokiausi karybos, rikiuotės bei fizinio rengimo ypatumų. Tuo metu mums buvo aiškinama, kad mes būsime jaunesnieji vadai naujai ateisiantiems kariams. Gerai prisimenu fizinio rengimo pratimus. Reikėjo daryti atsispaudimus „ant krumplių“, kovinės savignyos pratimus ant grindinio, lavinome išvermę bėgdami ilgus nuotolius. Taip mes

ugdėme valią. Apie tai, kad aš ko nors nedarysiu, kad man per sunku, nebuvo net minties. Mes tikrai buvome tapę „geležiniais vilkais“. Kuopos 72 karių pradinis skaičius nuolat augo.

Atėjo 1991 m. rugpjūčio pučas. Prasidėję neramumai Sovietų Sąjungoje neaplenkė ir Lietuvos. Algis Vaičeliūnas mus surinko miesto Skaistakalnio parke ir liepė apsispręsti: vyksime į Vilnių ar ne. Sprendimas buvo priimtas vienbalsiai – vykstam. Į sostinę važiuovome autobusu LAZ, neva mokinių grupė į ekskursiją. Mano būrio vadas j. ltn. Sigitas Juozaitis, labai drąsus ir karingas, buvo ginkluotas nikeliuotu pistoletu „Nagan“. Šį vienetinį ginklą vežėme įdėję į autobuso šoninę apdailos apsaugą. Vilniuje šalia barikadų, per pievutę, tiesiai vorele nuėjome į parlamentą. Kitą rytą toje pievutėje aš pamačiau užminuotą minų lauką. Va tada ir pagalvojau, kad pats Aukščiausiasis mus saugojo, nes taip sėkmingai perėjome tą pavojingą zoną.

Mus apgyvendino vienoje iš posėdžių salių. Patalpa buvo ganėtinai didelė. Prisimenu minkštas žalias kėdes, ten buvusį labai ilgą stalą. Atvykus kiekvienas gavome atitinkamą užduotį ir pabirome į įvairias miesto vietas stebėti rusų karių judėjimo mieste. Apie tai turėjome pranešti savo vadams. Reikalui esant dar buvome apginkluoti keliais „Molotovo kokteiliais“. Kartą einant žmonių minioje prie parlamento grūstyje netyčia užkliuvo koja ir smarkiai griuvau. Tuo metu striukės rankovėse turėjau du „Molotovo kokteilius“ Išsigandau, tačiau griūdamas nusileidau ant rankų plaštakų ir dūžio išvengiau.

Po patruliavimo mieste mes nagrinėjome to meto turimą ginkluotę: nuo „šmaiser“ automatų iki Degtiariovo kulkosvaidžio, ant kurio disko buvo išgraviruoti žodžiai „Mirtis komunistams“. Tuo metu vykdavo fizinio rengimo užsiėmimai bei rikiuotės pratybos parlamento vidiniame kiemelyje. Laisvalaikio, jei taip galima pavadinti, leidimo būdą kiekvienas pasirinkdavo savaip: kas skaitydavo knygas, kas eidavo į kavinę DO RE MI.

Panevėžio kuopos 10 karių perėmė Naujininkuose, Kapsų gatvėje esantį Jungtinį štabą ir vykdė šio pastato apsaugą, kol atvyko Vilniaus kuopos kariai. Kai mes saugojome šį pastatą, Lietuvos kariuomenė gavo labdarą: kelis sunkvežimius ledų tortų. Kaip mes jais džiaugėmės. Po to teko saugoti KGB rūmus. Gyvenome parlamente, o iki KGB rūmų visada žygiuodavome iškilmingai, lydimi ovacijų. 1991 metų vėlyvą rudenį grįžome į Panevėžį. Pradėjome kurti Panevėžio kuopos materialinę bazę pirmiems šauktiniams kariams. Daugumas karių išėjo dirbti į civilines organizacijas, kiti liko tarnauti iki šiol.

Praėjo 20 metų. Dabar mano atmintyje kai kurie įvykiai atrodo visai kitaip. Tada buvau jaunas, patriotizmas ir meilė Lietuvai buvo svarbiau už bet kokias baimes. Dabar, matydamas savo atvaizdą veidrodyje, suprantu, kiek laiko praėjo... Liko tik brangūs širdžiai prisiminimai, pageltusios nuo laiko nuotraukos. Dabar ateina naujos karių kartos ir jauti, kad reikia užleisti savo vietą kitiems. Tarnyba dabartiniuose daliniuose jau kitokia: materialinė bazė sukurta, išleista daug literatūros karybos, kovinio rengimo klausimais. Svarbiausia turėti motyvaciją ir tarnauti Tėvynei.

Tie, kas buvo kartu su manimi prieš dvidešimt metų, tegul nusišypso paskaitę mano prisiminimus. Norėčiau palinkėti visiems kariams stiprybės, sveikatos, ilgų gyvenimo metų. Didžiuokitės savo profesija, kuri vadinasi „Ginti Tėvynę“.

ĮVYKIAI LIETUVOS KONSERVATORIJOJE

Petras Pumputis

1991 m. aš dirbau KAD. Netikėtai iš Lietuvos konservatorijos buvo paskambinta ir paprašyta mūsų karių pagalbos, nes Lukiškių aikštėje vyko sovietinis minėjimas su Burokevičiaus rėmėjais. Studentai balkone užsidėjo pajuokiančias kaukes, erzino minėjimo dalyvius, todėl buvo pasiūsti sovietiniai kareiviai, kad juos iš ten iškrapštytų. Studentai buvo užsibarikadavę. Mes tuo metu, kurie buvome departamente, keliomis mašinomis nuvykome į konservatoriją, apsuptą rusų desantininkų iš specialiosios paskirties būrio su raudonomis beretėmis. Iš kiemo pusės patekome į konservatorijos pastatą. Netrukus į patalpas įsiveržė trys sovietinės armijos kariai – ant galvų šalmai, neperšauamos liemenės, rankose guminiai bananai.



Sovietų kariai šturmuoja Lietuvos konservatoriją. 1991 m.

Tačiau mes juos nuginklavome, atėmėme bananus ir šalmus. Pradėjus su jais diskutuoti paaiškėjo, kad čia specialiosios paskirties karininkai, perrengti eilinių karių uniforma. Netrukus pirmajame aukšte prasidėjo jų gelbėjimo operacija.

Mus iš konservatorijos kiemo pusės pradėjo šturmuoti specialiosios paskirties daliniai su raudonomis beretėmis. Jie išdaužė langus, paleido dujas ir bandė patekti į vidų. Mes pasiskirstėme į grupes ir kartu su konservatorijos studentais atrėmėme jų atakas.

Šioje akcijoje dalyvavo Rimas Baltušis, Balys Žilanas, kitų jau neprisimenu. Vėliau atvyko KAD direktorius Audrius Butkevičius, išrikiavo mus pirmajame aukšte ir pareiškė padėką už pagalbą. Dar prašė, kad būtų sudarytas sąrašas karių, dalyvavusių šioje akcijoje. Antanas Terleckas per televiziją pasakė, kad mūsų KAD savanoriai tris rusų desantininkus paėmė į nelaisvę. Vėliau, kai mūsiškiei perėmė saugoti KGB pastatą, jame buvo rastas ir mūsų visų savanorių, dalyvavusių akcijoje, sąrašas.

MOKOMOJO JUNGINIO KAUNO KUOPA 1991 M.

Valdas Ribakas



Valdas Ribakas

Mokomojo junginio Kauno kuopa buvo suformuota 1991 m. vasario–kovo mėn.. Į šia kuopą atėjo tie žmonės, kurie jau 1990 m. dalyvavo Sąjūdžio „žaliaraiščių“ ir savanorių veikloje, saugojo svarbius valstybinius objektus, palaikė tvarką Sąjūdžio mitinguose ir t.t. Taip pat daug Kauno kuopos karių dalyvavo 1991 m. sausio 13 d. įvykiuose (vieni kaip savanoriai gynė parlamento rūmus, kiti – Kauno savivaldybę bei Sitkūnų radijo stotį). Daugiausia buvo kauniečiai, tačiau buvo karių ir iš kitų miestų (Jonavos, Kėdainių, Marijampolės, Druskininkų ir Kauno rajono).

Iš pradžių Kauno kuopą sudarė apie 50 žmonių. Jai vadovauti buvo paskirtas Vitalijus Straleckas, nors tuo pačiu metu jis vadovavo ir Kauno savanorių rinktinei. V. Straleckas šias pareigas atliko iki 1991 m. birželio mėnesio. 1991 m. liepos mėn. laikinai vadovauti kuopai paskiriamas Majeris Milevičius. Jis ir dar keli jo bendražygiai (Artūras Chrapko, Saulius Valadka, Valdas Ribakas, Vaidas Bublys) tuo metu tarnavo Vilniaus kuopoje, vadinamajame „Banko“ būryje. Junginio vadas Česlovas Jezerskas pasikvietė mus, kauniečius, pasiūlė grįžti į Kauną ir perimti Kauno kuopą. Mes sutikome ir liepos pradžioje atvykome į Kauną. Tų pačių metų rugpjūčio mėnesį Kau-



Fizinis rengimas. Kaunas, 1991 m. www.vilkuklubas.lt

no kuopai vadovauti paskiriamas Vytautas Žukas. Kuopa buvo dislokuota Ožėškienės gatvėje, tame pačiame pastate, kaip ir Kauno savanorių štabas. Antrame pastato aukšte (aktų salėje) buvo įkurtos kareivinės, skiriami kareivinių budėtojai, sudaromi savaitiniai užsiėmimų tvarkaraščiai, pagal



Poilsio akimirkos. Kaunas, 1991 m. www.vilkuklubas.lt

rengimo pratybos vyko Kauno ažuolyne bei Dariaus ir Girėno stadione, vėliau Žalgirio sporto centre. Kovinės savignos pratybas vedė samdomas treneris Saulius Veprauskas. Atvykus Vytautui Žukui buvo didinami Kauno kuopos etatai ir priimami nauji žmonės.

1991 m. vasarą vyko keli dideli renginiai, kuriuose dalyvavo ir Kauno kuopos kariai. Tai I savanorių ir Pasaulio lietuvių sporto žaidynės. Kauno mokomosios kuopos kariai aktyviai dalyvavo I savanorių žaidynėse Vilniuje, atstovaudami Kauno savanorių rinkinei. Kuopos karių pagrindu buvo sudarytos krepšinio, futbolo ir kovinės savignos komandos. Ypač gerai sekėsi krepšinininkams ir kovinės savignos atstovams, kurie iškovojo pirmąsias vietas, o futbolo komanda, perėjusi atrankos etapą, pateko į finalinį etapą ir liko ketvirta. Kauno savanoriai tapo I savanorių žaidynių nugalėtojais. Pasaulio lietuvių sporto žaidynėse kuopos kariai atliko apsaugos funkcijas, o ir vėliau (po žaidynių) jie buvo skiriami į budėjimus kartu su policijos pareigūnais (patruliavo Laisvės alėjoje).

1991 m. rugpjūčio mėn. prasidėjus pučiui, Kauno kuopos kariai buvo suskirstyti į penketukus (ekipažus) ir kelias dienas laukė vadovybės sprendimo, ką daryti. Buvo nurodyta atvykti į parlamentą. Taigi apie 100 vyrų atvažiavome į Vilnių, kur laukė daug įvairių užduočių. Vieni stebėjo parlamento prieigas, kiti budėjo postuose. Kelias dienas teko pasivažinėti po Vilnių – stebėjome Mikutinovičiaus OMON'o būstinę. Taigi važiuodami sukome ratus ir fiksavome visas detales ir pasikeitimus. Turėjome nešiojamas ryšio priemonės, tai viską, ką pastebėdavome, nedelsiant pranešdavome į centrą. Vilniuje prabuvome apie savaitę ir pasibaigus pučiui grįžome į Kauną. Bet neilgam. Po kelių savičių buvome komandiruoti į Vilnių. Ten visą mėnesį budėjome KGB rūmuose. Budėjome kas trečią parą. Laisvu laiku sportavome ir mokėmės. Vyko pirmosios medicininės pagalbos suteikimo, rikiuotės pratybos, pratybos su ginklais. Teko ir į vieną kovinę užduotį vykti. Buvo paskelbtas aliarmas ir mus, kauniečius (apie 10 vyrų), skubiai apginklavo ir susodi-

kuriuos kariai gyveno. Vyko rytinės mankštos, rikiuotės užsiėmimai, istorijos paskaitos (jas vedė Arvydas Pociūnas iš Karo muziejaus), užsiėmimai su ginklais (turėjome kelis karabinius ir automatinius šautuvus) ir, žinoma, fizinio rengimo bei kovinės savignos pratybos.

Iš pradžių fizinio

no į mikroautobusiuką „Latvija“. Tuometis Mokomojo junginio štabo viršininkas Valdas Tutkus sėdo kartu ir pakeliui bandė paaiškinti užduotį ir situaciją. Pasirodo, iš sovietinės kariuomenės dezertyravo du rusų kariai su ginklais, ir juos vietiniai gyventojai pastebėjo kažkur prie Trakų. Taigi vykome tuos karius sulaukyti, bet nespėjome. Atvykus į vietą paaiškėjo, kad juos jau sulaukė „Aro“ pareigūnai.

1991 m. spalio mėnesį Kauno kuopa keitė dislokacijos vietą. Iš Ožėškienės g. kėlėmės į Jonavos g. (į buvusį Požėlos karinio komisariato pastatą). Tuo metu buvo kuriama dar viena kuopa. Aktyviai vyko rikiuotės užsiėmimai, nes ruošėmės paminėti Lietuvos kariuomenės dieną. 1991 m. lapkričio 23 d. pirmą kartą Kauno kuopa žygiavo Vytauto prospektu su savo kovine vėliava. Tą pačią dieną Karo muziejaus sodelyje kuopos naujokai davė priesaiką.

1991 m. gruodžio pradžioje Mokomasis junginys buvo performuotas į Motodesantinę brigadą ir mūsų Kauno kuopa tapo II Kauno motodesantiniu batalionu. Tą patį mėnesį aktyviai ruošėmės keisti dislokacijos vietą ir prieš pat Naujuosius metus persikėlėme į Karmėlavą (buvusią „Šilko“ poilsio bazę). Batalionas tuo metu buvo neblogai ginkluotas: turėjo automatų AK-47, lengvųjų kulkosvaidžių, prieštankinių granatsvaidžių, 5-6 šarvuočius BTR-60, kelis labdaringus „džipus“ ir apie 8 sunkvežimius.

1992 m. pavasarį turėjo ateiti pirmieji šauktiniai ir šiam įvykiui labai ruošėmės.



Marius Milevičius, Artūras Chrapko, A. Marcinkevičius, Saulius Valadka ir rikiuotė. Kaunas, 1991 m. www.vilkuklubas.lt

Įrengėme kareivines, paruošėme mokymo programas ir pratybų planus, patys mokėmės ir treniravomės. Kiekvieną dieną vyko kovinės savignyos ir taktikos pratybos (mažų padalinių taktika – žvalgyba, pasalos, objektų užėmimas). Šauktiniai turėjo pasirodyti balandžio mėnesį. 1992 m. kovo 11 d. Aukštųjų Šančių karių kapinėse naujai į batalioną priimti kariai davė priesaiką. Tuo metu buvo įtampa tarp Rusijos kariuomenės ir Kauno savivaldybės. Tos priesaikos metu bataliono vadas Vytautas Žukas gavo raštišką pranešimą apie įvykius Kauno karininkų ramovėje (tuo metu ji buvo užimta Rusijos kariuomenės) ir bataliono užduotį. Prieš rikiuotę jis tai ir perskaitė. Pasirodo, Jaunlietuvių partijos aktyvistai suorganizavo akciją ir jėga užėmė karininkų ramovę, išvadydami Rusi-



Kauno kuopos šventinė rikiuotė 1991 m. www.vilkuklubas.lt

jos karininkus iš jų kabinetų. Taigi mūsų užduotis buvo apsiginkluoti ir vykti į karininkų ramovę bei vykdyti jos apsaugą. Rusijos kariškiai oficialiai grasino šturmuoti pastatą ir šiai užduočiai vykdyti ruošėsi siųsti 108 pulko desantininkus.

Taigi apsiginklavę ir visapusiškai pasiruošę mes atvykome į karininkų ramovę. Tuo metu ten jau buvo vienas savanorių būrys, tačiau menkai apginkluotas. Mūsų atvyko du būriai, tačiau vienas pasiliko Kęstučio gatvėje (savanorių rinktinės štabe) kaip rezervinis būrys. Karininkų ramovėje užėmėme savo budėjimo ir kovos postus. Pastato trečiame aukšte vyko derybos tarp mūsų atstovų ir Rusijos kariuomenės pareigūnų. Įtampa augo, nes vis gaudavome pranešimų, kad desantininkai netrukus puls. Savivaldybė taip pat nebuvo nuošalyje, organizavo privažiavimo prie pastato blokavimą. Iš autoūkio suvažiavo sunkvežimiai su smėliu ir blokavo visus privažiavimo kelius. Laisvės alėjoje budėjo savanoriai ir Šaulių sąjungos kariai. Taigi įtampa augo, o derybų rezultatų nebuvo. Daugelis mūsų karininkų ramovės gynėjų jau buvo dalyvavę parlamento gynyboje, taigi apėmė pažįstamas jaudulys. Tai mus labai vienijo. Gąsdinimai nesiliovė, o mes budėjome ir laukėme, kas bus. Pirmą naktį praėjo ramiai. Tą naktį į karininkų ramovę buvo atvykęs ir pats krašto apsaugos ministras Audrius Butkevičius. Galiausiai trečią dieną paskelbiamos paliaubos. Karininkų ramovė visiems laikams buvo gražinta Lietuvos kariuomenei. Karininkų ramovės „operacijoje“ dalyvavo Vytautas Žukas, Majeris Milevičius, Saulius Valadka, Valdas Ribakas, Audrius Marcinkevičius, Valdas Karčiauskas, Saulius Veprauskas, Artūras Chrapko, Robertas Steponavičius, Vitalijus Stipinas, Edvardas Kuzmickas, Kęstutis Kastickas, Stasys Ragožis, Liaunas Lukoševičius, Augustinavičius, Aleknavičius (vardų neatsimenu) ir kiti.

PIRMOSIOS BERETĖS SUSILAUKĖ PRIPAŽINIMO

Antanas Sirtautas

Mokomojo junginio Užnugario tarnybos viršininkas



*Antanas Sirtautas.
Iš Antano Sirtauto fondo.
www.vilkuklubas.lt*

1990 m. kovo 17 d. buvau priimtas į Lietuvos šaulių sąjungą: Gedimino kalne oficialiai daviau priesaiką. 1991 m. sausio 8 d. išvykau į Vilnių ir su Lietuvos šaulių sąjungos savanoriais, gyvenome Aukščiausiosios Tarybos rūmuose. Po priesaikos parlamente buvau paskirtas pirmojo posto vidinio kiemelio vyresniuoju. 1991 m. vasario 13 d. buvau paskirtas į Krašto apsaugos departamento prie Lietuvos Respublikos Vyriausybės Mokomąjį junginį. Vasario 28 d. Mokomojo junginio vado Č. Jezerko įsakymu buvau patvirtintas Užnugario tarnybos vedėju, o po kelių dienų – Mokomojo junginio Užnugario tarnybos viršininku.

Maitinimas buvo organizuotas parlamente – gaudavome talonus, maitino labai gerai. Mūsų kareiviai saugojo valstybinius objektus, todėl reikėjo termosuose vežioti maistą, kariai gaudavo ir cigarečių. Po kurio laiko Departamentas iš Vyriausybės gavo automobilių. Mokomajam junginiui buvo paskirtas šviesiai rudas „Moskvič“. Tai palengvino aptarnavimo darbus, bet pasidžiaugėme neilgai – jį pavogė sovietų OMON'as. Po pučo Maskvoje, kai mes Antakalnyje buvome apsupę OMON'o bazę ir jie traukėsi į Šiaurės miestelį, matėme mūsų „Moskvičių“ jų kolonoje.

Parlamente dienos bėgo gana greitai, nebuvo kada atsipalaiduoti. Kariams reikėjo lovų, spintelių, spintų, stalų – juk nieko nebuvo. Kanceliarija mums padėjo. Taip atsirado kur

gulėti, ant ko gulėti, užsikloti ir pasikloti. Karių vis daugėjo, reikėjo daugiau vietos. Mums buvo paskirtas trečiasis korpusas prie fontano, įrengėme kareivines. Rikiuotė vyko koridoriuose. Jaučiame didžiulę pagarbą mūsų tautai, didžiuojamės ir atskirais žmonėmis, kurie su didžiausia meile mus skatino laikytis, laikytis ir budėti parlamente. Žmonės nešė viską, ką ką galėjo: maistą, apsirengimą, auškojo pinigais, buvo siūlomi ginklai.



Antano Sirtauto pažymėjimas



Gauti kariniai batai. 1991 m. Iš Antano Sirtauto fondo. www.vilkuklubas.lt



Dalijamos karinės uniformos. 1991 m. www.vilkuklubas.lt

152

Žinoma, visko negalėjome priimti. Prisimenu, atnešdavo pilnus krepšius sumuštinių, o suvalgius maistą krepšiai tiko šoviniams dėti. Labai jaudindavo mūsų žmonių gerumas. Pradėjo rasti pirmoji ginkluotė. Man vadas davė gerą automatinį ginklą, tiesa, trofėjinį prancūzišką, naudotą dar išlaisvinimo kovose. Jį turėdamas didžiavausi. Netrukus prasidėjo lietuviškų granatų gamyba, atsirado rusiška ginkluotė: pistoletai „Makarov“, automatai „Kalašnikov“ ir kt. Taip po truputį strypus pakeitėme į šaunamuosius ginklus. Užnugaris stiprėjo, reikėjo ir sandėlininkų. Viena iš pirmųjų į pagalbą atėjo Rūta Baltušytė. Kruopšti, jaunyste trykštanti karė savanorė. Darbo buvo labai daug, niekas nežiūrėjo į darbo valandas, išdavimas iš sandėlio, nurašymas vyko visą parą, nes darbas, tarnyba ir poilsis buvo vienoje vietoje.



Pirmosios beretės. 1991 m.

Pirmosiomis dienomis, kai siautėjo sovietinė kariuomenė, norėjome, kad mūsų kariai savanoriai būtų ginkluoti, uniformuoti, gerai pavalgę ir pailsėję. Kas kaip galėjo, tas taip ir ginklavosi, kas armatūros strypu, kas kokių peilį turėjo, bet fizinis pasirengimas buvo svarbiausia. Tam skyrėme bene daugiausia dėmesio. Visi mes buvo pa-

triotai, parlamento ir Tėvynės gynėjai, pasiruošę bet kokiai užduočiai, bet kokiam vado įsakymui.

Kokia laimė buvo, kai gavome pirmąsias uniformas. Kariai savanoriai jas labai saugojo, didžiavosi jomis, kiekvieną rytą lygindavo. Greitai gavome ir pirmą lietuviškų batų siuntą – nors ir ne aukščiausios kokybės, bet buvo išvaizdūs ir blizgesiu nenusileido geriausiems reindžerių batams. Viskas buvo surūšiuota ir išdalyta. Prasidėjo karių savanorių antplūdis, reikėjo visus aprenkti, visus apauti. Turiu pasakyti, kad pasitaikė ir ne ten papuolusių. Po fizinio parengimo pratybų kai kurie palikdavo mūsų gretas. Taip buvo iš pradžių, bet kai prasidėjo šaukimas, atėję pirmieji kariai jau gavo naujas uniformas ir naujus batus.

Uniformos buvo, bet be berečių. Idėjų visokių buvo, bet visi sutarė, kad jos turi būti žalios spalvos. Pirmosios, megztos, turėjo užbaigiamąjį siūlą centre – tai buvo juoko. Teko ieškoti išeities. Apieškojau parduotuves, bazes, pagaliau medžiagą radau, bet nebuvo odinio apsiuvo. Sužinojau, kad Šiauliuose yra kailių ir odos fabrikas. Ten nuvažiavau ir, turiu pripažinti, kad tais laikais visi geranoriškai mums padėdavo. Parinkome juodos, gerai išdirbtos odos, bet kas siūs jas? Išvažinėju visus Vilniaus siuvimo fabrikus. Nie-



Č.Jezerskas ir A.Sirtautas. 1991 m. www.vilkuklubas.lt

kas neapsiima. Pagaliau atradau nedidelę galvos apdangalų įmonėlę. Buvo jiems netikėtumas, bet tuo pačiu ir įdomumas. Sutarę dėl kainos apsiėmė siūti. Džiugu, kad pirmosios beretės susilaukė didelių pagyrų ir buvo pripažintos visų karių savanorių.

Taip po trupučiuką judėjome į priekį su viltimi, kad būsime stipri, patriotiška Lietuvos kariuomenė. Jau ir pavadinimą buvome išsirinkę – „Geležinis Vilkas“, tik reikėjo oficialaus pripažinimo, todėl kai mūsų pirmajai motodesantinei brigadai buvo suteiktas šis vardas (1992-06-06), mes jau turėjome ir antsiuvus su „Geležinio Vilko“ atvaizdu. Teko nemažai paplušėti, kol dailininkai surado tikrąjį atvaizdą. Kai buvo apsispręsta, ko norim, beliko tik pagaminti. Man pavyko atrasti, kas gamina. Pirmieji buvo išlieti iš gumos ir atrodė gan įspūdingai, bet gamyba pasirodė per brangi, todėl nusprendėme, kad bus medžiaginiai, o pirmieji guminiai liko mūsų garbingoje brigados istorijoje.



Vilkai su vilkiukais. 1991 m. www.vilkuklubas.lt

Nors siautėjo sovietinė kariuomenė, vadas matė mūsų kariuomenės ateitį. Todėl buvo nuspręsta pradėti organizuoti ir jaunųjų „vilkiukų“ gretas. Tai dvylikamečiai mūsų vaikai. Pirmieji buvo: Benas Jezerskas ir Narūnas Sirtautas, po to dar ir Gediminas Mickevičius. Pasiuovome jiems karinę uniformą, buvo nuostabus vaizdelis. Vadas, pristatydamas juos KAD direktoriui Audriui Butkevičiui, pasakė juokais: „čia bus apsauginiai“. Vaikus priėmė Aukščiausiosios Tarybos pirmininkas Vytautas Lansbergis.



Nuotraukoje matyti kuopininko antsiuvas. 1991 m.

Bėgant dienoms vis gausėjo Užnugario tarnybos atšargos. Mūsų tikslas buvo turėti kuo daugiau koviniam pasirėngimui. Visi puikiai supratome, kad tai tyla prieš audrą. 1991 m. birželio 23 d. vadas man suteikė viršilos laipsnį. Tai buvo bene didžiausias mano įvertinimas. Laukti teko neilgai, prasidėjo intensyvus rusų kariuomenės bruzdėjimas. Buvo nuspręsta priešintis, kiek reikės. Padėtis tapo nepavydėtina. Tuo laiku mūsų įžvalgos zonoje vyko susišaudymas. Žuvo Artūras Sakalauskas. Dėka pavyzdinės mūsų vado drąšos visi žinojome ką veikti, kiekvienas turėjome savo užduotis.

PANEVĖŽIO BATALIONAS ŠTURMAVO KĖDAINIUS



Brg. gen. Algis Vaičeliūnas, buvęs Mokomojo junginio štabo viršininkas

Apie „Geležinio Vilko“ brigados Panevėžio motodesantinio bataliono kūrimą, jo pirmuosius žingsnius Mokomajame junginyje „KARIO“ korespondentui 1992 m. papasakojo buvęs bataliono vadas **Algis VAIČELIŪNAS** (tekstas spausdinamas sutrumpintas – red.).

1991 m. gegužės mėn. tarnavau Mokomojo junginio štabo viršininku Vilniuje. Su Mokomojo junginio vadu Č. Jezersku nutarėme plėsti Junginį ir įkurti rezervinę kuopą Panevėžyje. Birželio 1-ąją buvau komandiruotas į Panevėžį surasti žmogų, kuris galėtų imtis organizacinių rūpesčių. Pakalbinau vieną kitą, bet labai norinčio ir iš pirmo žvilgsnio tinkančio neradau. Sugrįžau į Vilnių tuščiomis. Apie neatliktą užduotį raportavau KAD generaliniam direktoriui A. Butkevičiui, Č. Jezerskui. Po trumpos pertraukėlės pats pasisiūliau važiuoti Panevėžin. Jeigu tinku. Nes žinojau, kad reikia parengti, apmokyti karius parlamento gynybai.

Pradėjau vienas, talkinant tuometiniam komendantui J. Borisevičiui, instruktoriui R. Kečioriui. Pirmiausia radome patalpas Panevėžio technikos mokyklos trečiajame aukšte. Išsinuomojome Panevėžio sporto mokyklos „Olimpas“ bendrabutyje 50 lovų. Pradėjau burti savanorius. Jų netrūko. Problemos kitos: kur ir kas juos mokys? Reikėjo specialistų.



Panevėžio kuopos vadas Algis Vaičeliūnas ir mašininkė Lina Michalauskienė darbo kabinete.

Pirmąją etatine darbuotoja tapo L. Michalauskienė. Oficialios pareigos – sekretorės, atseit mašinėle spausdinti. Antraeilės – politologijos paskaitos, nes Lina Vilniaus universitete baigusi istoriją. Ėmiau kalbinti kitus specialistus, rekomenduojamus pažįstamų. Iš Hidromelioracijos technikum atėjo patyręs dėstytojas, šiuo metu karinio topografijos mokytojas O. Matulis. Taktiką, ginklų pažinimą dėstė E. Oreška. Kuopa augo, plėtėsi, vyrai mokėsi.



Lauko pratybos Berčiūnuose, Panevėžio r., 1991 m.

1991 m. gruodžio 1 d. Mokomoji kuopa buvo performuota į Panevėžio atskirąjį batalioną. Pasikeitė ne tik pavadinimas, prisidėjo ir etatų. Tada į darbą priėmė aukštos kvalifikacijos karininkų. Štabo viršininku tapo V. Liepinš, baigęs Kijevo aukštosios pėstininkų karo mokyklos žvalgybos fakultetą, tarnavęs Afganistane. Jis gerai išmanė žvalgybos, taktikos subtilumus, savo patyrimą perteikė ne tik kareiviams, bet ir karininkams. Į štabą atėjo vietinis rusas K. Gorovnikovas, baigęs karo akademiją, dėstė specialiąją taktiką. Ugnies valdymo skyriui vadovavo buvęs sovietinis pulko vadas papulkininkis A. Gaižutis. Kuopų vadai – R. Žinkevičius, A. Kili, R. Valunta.



Mokomosios kuopos karių pasiruošimą šuoliui tikrina Panevėžio aeroklubo parašiutizmo instruktorius Romas Azarevičius. Į kairę nuo instruktoriaus - Viktoras Liepinš; iš dešinės - Vaidas Mučinis.

Po mėnesio nebebuvom jau visiškai žali berniukai, tik ginklų neturėjome.

Rugpjūčio pučo dienomis buvome iškviesti į Vilnių, budėjome prie Aukščiausiosios Tarybos rūmų. Pučui greitai žlugus, sugrįžom į Panevėžį, o dar po savaitės – vėl atsidūrėme sostinėje, kolegoms vilniečiams talkinome saugant KGB rūmus.

Nemaža Panevėžio batalione karininkų, kaip sakoma, „su stažu“, vyrų, turinčių didelę patirtį. Jie galbūt ne taip daug padėtų Lietuvai su kuo nors kariauti, bet buvo labai reikalingi mokyti jauniems kariams ir rengti karininkams. Ir, bene svarbiausia, – visi panevėžiečiai. Neretai spaudoje tenka skaityti apie konfliktus tarp Lietuvos policininkų ir karių. Ką gi, vyrai – jauni, karšti, visko būna...



Iš kairės stovi Ričardas Valunta, Romas Reutas, sėdi ir valgo – Gintaras Ivanauskas. Žalioji giria (Panevėžio raj.) 1992 m.

Vis dėlto tarp dviejų ginkluotų jėgų neturėtų būti nesusipratimų. Panevėžyje stengiamės užbėgti jiems už akių, visada draugiškai kalbame ir susikalbame su Panevėžio vyriausiuoju komisaru E. Venckevičiumi. Abu savo vyrus apraminame, vienas kitam nekaišiojam pagalių į ratus, o kartais ir padedame, kartu patruliuojame. Šiomet atlikome vieną gan plačiai nuskambėjusią operaciją: išaiškinome ginkluotą grupę, radom nemažai ginklų, šaudmenų. Mano žiniomis, Panevėžyje nusikalstamumas dabar sumažėjęs. Aišku, tai teisėtvarkos darbuotojų nuopelnas, bet ir mes, ginkluoti kariai, jiems padedame.

Panevėžio atskirtajame motodesantiniame batalione rečiau nei Vilniuje tenka budėti, todėl daugiau laiko lieka užsiėmimams, teorijai ir praktikai. Ne iš dyko buvimo, o tikrindami savo jėgas pėsčiomis atlikome šešių parų žygį iš Šalčininkų į Panevėžį. 17 karininkų ėjome kasdien po 50–60 km, su 20–30 kg sveriančiom kuprinėm, ginkluoti. Buvo tikrai sunku, pats savo kailiu tai patyriau. Bet visi vyrai išlaikė, pusiaukelėje „nesusirgo“. O Šalčininkų rajonui tada bene pirmą sykį parodėm, kad jau yra Lietuvos kariuomenė.

O neseniai mūsų bataliono pirmoji kuopa su V. Liepinš ir kuopos vadu R. Zinkevičiumi priešaky „puolė“ Kėdainius. Mokymai vyko kartu su savanoriais, o „vilkai“ puolė jų saugomą objektą. Visų dalyvių nuomone, pratybos pavyko.

Užrašė B. ČEBATORIUS

RYŠININKŲ TARNYBOS YPATUMAI

Žydrūnas Valiušaitis



Žydrūnas Valiušaitis

Kol metų dulkės ir kitokie neigiami faktoriai pelenų pavidalu per kūno angas visiškai neišbarstė atminties likučių, pastūmėtas draugiško kai kurių tuos laikus menančių draugų pažado neįsileisti į rojų po mirties, pasistengsiu atkurti ir užfiksuoti kai kuriuos 1991–1992 metų įvykius. Vieni jų įstrigo atmintin dėl jų nekasdieniškumo ar juokingumo, kiti todėl, kad šiais laikais būtų tiesiog neįmanomi.

PIRMA UŽDUOTIS

Jau senokai buvau šaukiamojo amžiaus ir gan aktyviai ieškomas atlikti pareigą „Didžiam broliui“, ko visiškai nesirošiau daryti. Užėjęs į Šiaulių miesto Krašto apsaugos departamento komendantūrą sužinojau, kad Vilniuje yra toks Mokomasis junginys. Ten galima kariškų dalykų pramokti, gal po to ir profesionaliu kariu patapti. Pagalvojau, kad ši „razbaininkų šaika“ man tinka, nes nuo mažumės buvau truputį „pačiuožęs“ dėl karybos. Žodžiu – mama atia! ir aš lekiu sostinėn.

Vilnius. Laisvųjų profsąjungų konfederacijos rūmai (dabartiniai 3-ieji Seimo rūmai). Apsaugoje vaikai su žalia, tikrai lietuviška uniforma. Išklauso, suderina, palydi pas vadą. Žmonių kabinete daug, sėdi, tariasi, kažin ką veikia, tai kuris čia tas vadas? Pasakau, kas toks esu, iš kur ir koku reikalu. Kuris čia vadas pasidaro aišku tuojau pat. Česlovas Jezerskas užduoda kelis klausimus ir lyg ir viskas tvarkoje, bet... Kažkas iš sėdinčių balsu pasako – jis gi iš Šiaulių. Į šią frazę turbūt nesureaguoju tik aš vienas. Tada populiariai man išaiškinama, kad šiuo metu aš nesu iki galo pasirošęs įstoti į Mokomąjį junginį, turiu grįžti namo (o kokio velnio?), viską apmastyti ir kartu įvykdyti pirmą vadovybės užduotį, kas praktiškai ir bus leidimas užsivilkti kario uniformą. Na, galvoju – jokių problemų ir „jūra iki kelių“. Tik va, kas per užduotis? Pasirodo, elementaru. Kariams mokantis kovinės savignyos reikalinga peilių ir pistoletų imitacija. Rėkyvoje prie Šiaulių veikė automobilio padangų restauravimo cechas, kuriame ir buvo užsakyta pagaminti reikiama guminė „ginkluotė“. Štai tą produkciją man ir buvo liepta parvežti. Išrašė įgaliojimą ir davė tiems laikams labai prašmatnią didelę kuprinę „ūkiui“ susikrauti.

Grįžtu namo ir kuo greičiau lekiu Rėkyvon. Susirandu įmonę, įgriūnu pas direktorių ir dėstau reikalą. Tas išklauso ir sako: „Na tu ir greitas, viskas prieš mėnesį padaryta, jau galvojom, kad nerimta organizacija tas Mokomasis junginys ir tik gumą sugadinome“. Sakau, kad viskas tvarkoje, mes ne tokie ir t.t. Perduoda mane vienam iš specialistų, tas



Iš kairės į dešinę: Kastickas, Kanopas, Gintaras Vidzickas, Šarūnas Užusienis, Dalius Boguševičius, Dalius Katinas, Žydrūnas Valiušaitis

patikrina įgaliojimą ir einam į sandėlį. Kuprinė, žinoma, su manimi – tuoj pasikrausiu ir pirmyn. Ant vieno stelažo guli gal penki popieriniai maišai – kiekvienas didumo kaip dvi mano kuprinės. Va čia tavo užsakymas, – sako man meistras, – kur krausi? Suprantu, kad apie kuprinę geriau neužsiminti, ir bandau išsiaiškinti, ar jie nieko nesupainiojo? Pasirodo, padarius gaminio formas ir paleidus konvejerį, keli šimtai vienetų „iškepami“ labai greitai (brandaus socializmo technologija). Be to, užsakovas – Lietuvos kariuomenė, tai juk OHOHO, niekas gumos neskaičiavo! Žodžiu, jiems tai prestižas ir malonumas. Imkit už savikainą, mums negaila ir t.t. O tai man ką dabar daryti? Suderinu, kad šiandien neimsiu, čia tik žvalgyba, ar užsakymas atliktas, atvyksiu artimiausiu laiku.

Vėl minu Komendantūros slenkstį. Gelbėkit, padėkit, užduotis dega, į kariuomenę nepaims. Ir sako man Vytautas (tarp pavaldinių vadintas Luka) – už poros dienų su tarnybine mašina vyksiu į Vilnių. Galiu ir tavo bėdą išspręsti. Saulė man vėl pradėjo šviesti. Sutartą dieną sėdu į „Moskvičiuką“ ir dumiu „ginklų“ krauti. Kai vairuotojas pamato krovinį suprantu – gal ir gerai, kad manęs iš karto nepaklausė tikslaus maišų kiekio ir dydžio. Aš gi nebūčiau melavęs! Nėra kas daryti, sukišame viską vidun. Dar nepakrauti daiktai, dėl kurių ir buvo siunčiama mašina į Vilnių, o kur trims susėsti? Po kiek laiko viskas išsprendė ir sostinė pradėjo artėti.

Sustojame aikštelėje prie Profsąjungų konfederacijos rūmų pastato ir aš paprašau luktelėti, kol pakviesiu, kas padės iškrauti. Šiaip taip pasiekiu vado kabinetą (ten posėdis ir tenka laukti), patenku vidun ir raportuoju, kad „ginklai“ pristatyti ir duokit žmonių tą reikalą iškrauti bei pernešti. Suabejojusi, ar to negalėjau padaryti pats, valdžia duoda komandą ir dar su keliais kariais lekiu į lauką (nuo atvykimo praėjo kokia valanda). Pamačiau prie sienos sukrautų maišų krūvą. Pasiimam juos ir atgal į vado kabinetą. Įleikiu visas švytintis, valdinis turtas saugiai pristatytas, užduotis įvykdyta. Į mane keistai žiūri kelios poros „apšalusių“ akių. Klausia – ką tu čia atvežei? Turėjo būti gal 10 vnt., na gal 20 vnt! Traukia iš maišų tas grubias ginklų imitacijas ir kraipo galvas. Mano atvežtas kiekis pritrenkė visus.

Taip aš tapau Mokomojo junginio šauliu (su bandomuoju laikotarpiu). Gal po 5-erių metų atliekant vieno iš pėstininkų bataliono inventorizaciją sandėlyje pamačiau gulint keletą iš mano atvežtos pirmosios Lietuvos kariuomenės „ginkluotės“ egzempliorių. Tolesnės tarnybos patirtis parodė, kad ne laiku ir ne vietoje papuolus vadų akiratin gali tikėtis gauti „labai įdomių“ užduočių.

SPINTA

Papuoliau aš į Mokomojo junginio ryšių būrį po visų atsikuriančios kariuomenės ryšininkų „guru“ Valdo (asmeninis šaukinys „Šilelis“) palaiminimo. Tuo metu Stacionarus ryšių mazgas (SRM) buvo įkurtas gana netradicinėje vietoje. Ji vadinosi „Spinta“.

Dabartiniuose IV Seimo rūmuose įėjus pro laukines duris iš dešinės yra rūbinė. Tada ji irgi ten buvo, prie lango, stovėjo paprasta, juoda dviejų durų spinta. Viskas kasdieniška ir paprasta, tik atidarius vienas duris (antros buvo prikaltos) patekdavai į patalpą, kuri ir buvo SRM. Ten vykdavo paros budėjimai ir šiaip buvo leidžiamas laikas studijuojant radijo stočių sandarą, ryšio palaikymo procedūras, na ir krečiant smulkias išdaigas. Visi lankytojai, atvykę į Mokomąjį junginį, laukdavo prie rūbinės, kol bus palydėti toliau, ir jų reakcija į su šaižiu girgždesiu atsidaranti spintos duris, pro kurias išlenda trys, keturi kariai (durys žemos, kai kas išsirangydavo dvilinkas) kaskart būdavo nepakartojama. Nors ir kiti kariai ne visada rasdavo, kur tie ryšininkai sulindę. Jiems pasakoma, kad eitų į spintą, o jie tai ne tą spintą tikrina, tai tikrosios užkaltas duris patampo ir, nepavykus atidaryti, visus įvairiais gyvūnais vadina. Žodžiu, visi kiti kaip žmonės turėjo mokymo klases, kabinetus, o Lietuvos kariuomenės ryšiai pradėti, išnešioti ir pagimdyti „Spintoje“.

BOMBA

Pradėjus jau gerokai padidėjusiam junginiui keltis iš Aukščiausiosios Tarybos (AT) rūmų į Kapsų gatvę, veiklos visi turėjo iki kaklo. Visą savo „ūki“ ryšininkai perkraustė gan greitai. Man ir dar keliems buvo liepta pasiimti sunkvežimį ZIL-131 ir prisistatyti pas išminuotojų vadą Juozą, visų vadinamą Bumbumu ir, manau, aišku už ką (Juozas

Barškietis.). Oras saulėtas ir labai šiltas, mašina be brezentu, tad važiuoti atvirame kėbule Vilniaus gatvėmis vienas malonumas (buvo iš pradžių).

Atvykome, prisistatėme, nusileidome į AT rūšį. Mediniu veidu Juozas rodo į cigaro formos daiktą, kuris prietemoje nelabai matyti, ir duoda komandą išgabenti jį į bunkerį po Ozo kalvomis. O tas „cigaras“ pasirodė besąs 250 kg kasetinė aviacinė bomba. Šiaip taip siaurais koridoriais ištempiname bombą į lauką ir įridename į kėbulą. Pradžiūvus prakaitui ir apsiratus su saulės šviesa mūsų akytės prasiplėtė. Priekinė bombos dalis buvo prarūdijusi ir pro plačią skylę matėsi kelios eilės viduje suguldytų minų (bendras minų skaičius – 250 vnt.). Rodom šį vaizdelį Bumbumui, šis moja ranka, kad nesprogs. Tikime besąlygiškai, tik kažin kodėl visi ima rūkyti?

Sušokame į kėbulą ir pradedame kelionę. Vairuotojas įspėtas – pradėsi lėkti, liksime bunkeryje kartu su kroviniu. Dar pamiršau vieną detalę. Buvo prarūdijęs ne tik bombos priekis, bet ir visiškai nukritę stabilizuojantys sparneliai, kas leido „cigarui“ posūkiuose laisvai ridinėtis ir trankytis į mašinos bortus. Po kiekvieno tokio bum kažkaip širdelė dažniau padarydavo tuk-tuk. Na, bet nebūtume mes kariai, sprendimas surastas greitai. Susėdę ant suolų palei bortus kojas sukeliame ant krovinio ir taip jį įtvirtiname. Trupučių palengvėjo, vėl užsirūkome. Mašina sustoja prie šviesoforo, ir čia prasideda veiksmas. Mes antroje juostoje, pirmoje stovi troleibusas, pilnas keleivių. Saulėta, gražu, visi atsipalaidavę, ir tuo metu kažkas iš keleivių pamato, kaip jam „šypsosi“ mūsų bomba (kaip minėjau, pro plyšį minos matėsi puikiai, o atstumas iki troleibuso – per ištiestą ranką). Troleibusas susiūbuoja: keleiviai – prilipę prie lango. Aš niekada negalvojau, kad žmonių veidus gali sudaryti tik akys ir burnos. Pasidarė neramu, juk mes tai jau kaip ir pripratę prie įvairių nestandartinių situacijų, bet žmonės kuo čia dėti? Dar sunegaluos kuris, bet čia užsidegė žalias šviesoforo signalas ir su mūsų pritarimu vairuotojas parodė ZIL-131 startavimo iš vietos galimybes. Kilo mintis – jei vėl teks sustoti, gal visiems sugulti ant tos „dovanos“. Pagaliau atvykome į vietą, nunešėme, parūkėme. Neapgavo Bumbumas – nesprogo.

PASIENIS

Po Medininkų tragedijos buvo priimtas sprendimas mūsų jėgomis (tada jau Greitojo reagavimo brigadai „Geležinis Vilkas“) sustiprinti pasienio postų apsaugą. Gaunu komandą ruošti vykti į naktinį budėjimą. Sudaromos grupės po tris karius ir ryšininkas. Ginkluotė – 3 automatai, 4 pistoletai, radijo stotis. Iš Ministrų Tarybos garažų kiekvienai grupei atvažiuoja po GAZ-24 „Volga“ su vairuotoju (jei planuojama provokacija ar užpuolimas ir stebimos pasienio postų prieigos, laukiama karinių automobilių). Mūsų budėjimo vieta – Senieji Medininkai. Neprivažiavę apie du kilometrus išlipame ir patraukiame pėsčiomis. Vairuotojas pareiškia, kad dėl jo nesijaudintume. Vežiodamas „valdžią“ įprato laukti, išgyventi bet kur ir bet kaip. Na, žodžiu, žmogus patyręs, tai ir mums mažiau rūpesčių.

Pabeldžiame į pasieniečių vagonėlio duris. Atidaro vyrai su šokia tokia baime – labai jau laikai neramūs, o kai dar pamatome jų ginkluotę.... Visko jau nepamenu, bet, atrodo, geriausiai buvo apginkluotas pamainos viršininkas – pistoletu. Na nors „bananus“ turėjo visi. Suderiname budėjimus – mes pasikeisdami „sédime“ miške, o jie – pagal savo taisykles. Aš įjungiu radijo stotį, patikrinu ryšį ir pradedu imituoti „audringą veiklą“ – įlendu į kampa, užsidedu ausines ir snūduriuoju. Viena valanda praeina, antra... Lauke vėjas, šlapia, o viduje kaip „ant krosnies“, tik labai jau nuobodu ir eteris tyli, keli ryšio patikrinimai ir vėl nieko. Su pasieniečiais išsipasakojome visas istorijas, anekdotus, išpampome nuo arbatos... Žiūriu, mano kolegės pradėjo bambėti – va, atvažiavo dykaduonis, trinasi viduje, o čia trise vos apšilti spėjame ir vėl į lauką. Siūlau kompromisą – duodate man automatą ir aš einu budėti laukan. Na, o jiems paaiškinu, kaip naudotis radijo stotimi, pasakau šaukinius ir dažnius.

Nyku rudeniniame miške naktį siaučiant vėjui. Tačiau per kurį laiką apsiratus su tamsa, susiradus stebėjimo vietą užuovėjoje gyventi galima. Nespėjau net šalti pradėti, o link manęs ginklo savininkas sliūkina. Na, manau, dar ne laikas keistis ir tikrai ne su juo. O tas ir sako – duok tu man automatą atgal, aš už tave budėsiu. Na nieko nesuprantu ir klausiu – kodėl? – Matai, ten ta tavo dėžė (radijo stotis) atgijo. Vyrai susipainiojo šaukiniuose, ar dar kažkas ne taip išėjo, tai ir nekišo nagų. Taip ir pasibaigė mano pėstininko karjera. O „dėžė“ pranešė, kad operacija baigiama ir visos grupės atšaukiamos į Vilnių.

KELIONĖ

Įsigijus didesnę kiekį radijo stočių (žinoma, jos tik sovietiniais laikais sukurtų modelių) atsirado poreikis jas remontuoti. Lietuva blokuojama, viskas, kas gaminama pas „kaimynus“, – aukso vertės ir neįmanoma gauti. Išsikviečia mane Valdas ir klausia – kaip tau su rusų kalba? Sakau, kad kalbu su akcentu, bet viskas suprantama. – Ar buvai toliau Lietuvos nuvažiavęs? Taip. – Ruoškis, važiuoji į Leningradą. Bendra užduotis – nuvykti į šį miestą, rasti konkrečią radijo dalių parduotuvę, nupirkti pagal gautą sąrašą radijo elektronikos detalių ir, kol niekas nesusigaudė, dingti namo. Mano užduotis – lydėti Napalį (kolega iš ryšių tarnybos, kuris nedraugauja su rusų kalba), dirbti vertėju, rasti maršrutą iki reikiamo taško ir šiaip bendrauti su aplinkiniais. Napalio užduotis – saugoti grynuosius pinigus, atrinkti reikiamas detales ir jas pargabenti. Na, galvoju, tai pasisekė. Anksti ryte būsime Leningrade, apsisuksime per kokią porą valandų, traukinys namo tik vėlai vakare, spėsime dar ir kokią grožybę apžiūrėti. O nekaltas tu naivume!

Atvykome į miestą prie Nevos. Metro, tramvajus (viskas pirmą kartą ir jokių įgūdžių, iš trečio karto pataikai į reikiamą platformą), dar kažin kiek kilometrų kiemais ir mes reikiamoje parduotuvėje. Nusileidžiame į pusrūsį, o ten didelė salė su rašomaisiais stalais ir prie jų dirbančios moterys. Greičiau tai ne parduotuvė, o sandėlio prieigos, kur daromi užsakymai. O tai ką dabar daryti, su kuo bendrauti? Įkvepiu oro ir pusbalsiu sakau – mes

iš Lietuvos krašto apsaugos, su kuo galėčiau pakalbėti? Atrodo, net antrame aukšte nutilo rašomosios mašinėlės, na o apie salėje stojusią tylą nekalbėsiu. Gal per garsiai paklausiau? Bėda ta, jog mes privalėjome prisistatyti kas tokie ir parodyti dokumentus. Ši įstaiga dirbo su organizacijomis ir kaip privatininkai neturėjome jokių šansų.

Po kelių akimirų pagyvenusi moteris pasikviečia mus prie savo stalo, kitos irgi pamažu tęsia darbus, tik jau šaudančių žvilgsnių įvairovė... Napalys ištraukia sąrašą, aš suokiu kaip galiu mandagiau. Žodžiu „darbuojamės“ abu kaip galim ir prašome greičiau pakuoti detales. Atsakymas mane pasiunčia į nokautą – trečdalis reikiamų pavadinimų yra kitose vietose, o kažkuri dalis – net kituose miestuose. Pasiūlymas užėiti rytoj, o dar geriau poryt, nesužavi, o ir dar klausimas, kas tada čia mūsų gali laukti. Gerai kad išvis kalba ir žada parduoti. Po trumpo pasitarimo nusprendžiame imti kas yra ir iškaulijame, kad iki darbo pabaigos surinktų visas mieste esančias detales, gerai būtų dar užklausti ir analogiškų parduotuvių.

Ką visą dieną veikėme Leningrade, ką matėme ar valgėme, iš atminties išsityrynė visiškai. Sukome ratais apie parduotuvę 5 minučių kelio atstumu. Neduokdie, nespėsime iki uždarymo, jeigu kur pasiklysim. Prieš pat darbo pabaigą įvirstame į vidų, milicijos nei kostiumuotų dėdžių nėra. Fūūūū! Truputį atlėgo nuo širdies. Vadinasi, nepranešė. Juk mes blogiečiai, Sąjungą sugriovėme! Dabar tikriname sąrašą. Trūksta gal 15% pavadinimų. Tai juk pergalė! Sumokame grynaisiais pagal važtaraštį (Napalio žodžiais tariant, reikia iš čia dingti kuo greičiau, nes tokios mažos kainos už prekes buvo jo kūdikystės laikais. Sako – turbūt suklydo skaičiuodami, tuoj susigaudys, tai ir kelnes palikti teks). Beliko smulkmena – visiškai susisukusiomis galvomis rasti kelią atgal iki stoties ir įsėsti į traukinį. Turbūt Dievas myli karius ir kvailius. Išokome į traukinį likus apie 20 min. iki išvykimo.

Iš mano aprašytų įvykių galima suprasti, kad tarnaujant Mokomajame junginyje kiekvienas rytas galėjo tau atnešti tiek naujienų ir netikėčiausių situacijų, kad į bet kokias keisčiausias užduotis buvome išmokę reaguoti labai kasdieniškai, o ir vadovybė žinojo – šitie su juodomis beretėmis gali įvykdyti bet ką. Tai gal šiam kartui ir užteks...

KARINĖS TARNYBOS ORGANIZAVIMAS

Pradėsiu nuo įėjimo į Laisvųjų profsajungų konfederacijos rūmus.

Du kariai poste, rašomasis stalas su telefonu. Dienos metu nuolatinis veiksmas ir jokio atsipalaidavimo. Žodžiu – Junginio „veidrodis“.

Štabas – kambarys pirmame aukšte su vaizdu į apsaugos vagonėlį, saugantį įvažiavimą į vidinį kiemą. Poste budima po vieną. Reikia fiksuoti visą telefonu gaunamą informaciją iš vidaus postų, iš miesto ar visos šalies. Vakarop norisi treniruotis kaukti, bet tyliai.

Septintas aukštas – vaizdas į Pedagoginį institutą.

Budima po du. Užduotis – fiksuoti bet kokią karinės technikos judėjimą matomumo ribose. Priemonės – žiūronai, budėjimo žurnalas. telefonas. Pavienes transporto priemo-

nes tik užrašydavome į žurnalą (laikas, modelis, jei spėdavome pamatyti – ir valstybinis numeris), pamatę kolonas nedelsdami skambindavome į apačią ir visas Junginys stipriai „suklusdavo laukime“, pasiruošęs per porą minučių su ginklais stoti į mūšį. Šiame poste neliūdėdavai nei dieną, nei naktį. Dieną nuolatinis mašinų gaudesys, o kur dar dailios pėsčiosios pirmyn atgal per tiltą (žiūronai buvo geros kokybės, priartindavo). Naktį eismas sulėtėja, bet čia jau adrenalino nestinga – ar neartėja kas nors pėsčiomis, nes buvo mėginimų pasidaryti priartėjimo kelius, o jei tai įvyktų per tavo budėjimą ir pirmieji užfiksuotų patruliai? Jau tada prieš savo skyriaus vyrus tai ir akis pakelti baisu...

AT apsaugos sustiprinimas

Budima tik darbo valandomis po du karius ir kontroliuojami norinčių įeiti dokumentai. Per čia buvo artimiausias kelias į Aukščiausiąją Tarybą (toliau – AT), taip kad žmonių srautai į abi puses buvo nuolatiniai. Nebetelpant pagrindiniame pastate kai kurių padalinių kariai gyveno ir kituose korpusuose. Tik ir spėk striksėti nuo kėdės ir atidavinėti pagarbą ar prietemoje bandyti išžiūrėti leidimus. AT apsaugos pareigūnai (dabartinis Vadovybės apsaugos departamentas) užtikrindavo tik įeinančių asmenų kontrolę ir svarbių asmenų fizinę apsaugą. Naktimis rūmuose jų likdavo minimalus skaičius ir atsisardavo reali galimybė nespėti sureaguoti į galimus pavojus ar incidentus. Nakties metu buvo skiriami Junginio kariai, kurie ir sustiprindavo AT apsaugą.

Naktiniai patruliai

Tamsiu paros metu į suskirstytus rajonus išeidavo poriniai naktiniai patruliai. Net nublūgus pavojui apie AT ir dieną, ir naktį vaikštinėdavo žmonės, kartais ir išgėrę ar ieškantys nuotykių bei ne visai geranoriškai nusiteikę. O naktis „blogiečiams“ pridėdavo drąsos. Tam iš pradžių ir reikėdavo mūsų vyrų, kurie, esant reikalui, per radijo stotis žaibiškai išsikviesdavo pagalbą ir naktiniai „žygdarbiai“ greitai pasibaigdavo. Bet po kurio laiko AT apylinkės pasidarė bene saugiausia vieta Vilniuje, o Naktinis patrulis – liūdniausias budėjimas.

Stacionarus ryšių mazgas

Čia budėdavo po du ryšininkus. Kelių tipų radijo stotimis palaikomas radijo ryšys su patruliais, postais ir automobiliais. Vedamas budėjimo žurnalas ir, kaip „Štabo“ budėjime, „norisi treniruotis kaukti, bet tyliai“, nes naktį likdavo vienas.

Įdomi detalė – buvo nedraudžiama miegoti užsidėjus ausines, bet po antro šaukinio (pagal ryšio palaikymo taisyklės pirmą kartą kviečiamojo korespondento šaukinys kartojamas tris kartus (pvz., „Saulė“, „Saulė“, „Saulė“, aš „Liepa“, aš „Liepa“, klausau), šiuo atveju – jei po antros „Saulės“ budintis ryšininkas nepradėdavo busti ir ruoštis atsakyti į šaukinius, jis neišgirsdavo, kas jį kviečia, nes galva „neįsijungdavo“ taip greitai. Tai reiškia – praleisdavo ryšio seansą. Tą naktį budėtojai būtų suteikiama lovelė, o ginklo brolis sėstų į jo vietą. Tačiau mano praktikoje neteko nei pačiam užleisti kėdės prie radijo

stoties, nei sėstis vietoje kažko. O stebuklo čia jokio nebuvo, tik ištobulinti refleksai. Jei tu snūduriuoji be ausinių, per miegus girdi daug įvairių natūralių garsų, į kuriuos paprastai nekreipi dėmesio. Pavyzdžiui, suburgė automobilis, trinktelėjo durys ir t.t. Radijo stoties garsiakalbio ošimas paskęsta bendrame fone. Užsidėjus ausines išnyksta visi pašaliniai garsai ir lieka tik monotoniškas eterio triukšmas. Ausis į jį nekreipia dėmesio, kol kas nors nepasiruošia siųsti signalo (nuspaudžia savo radijo stoties perdavimo mygtuką), tada visi triukšmai ausinėse nutyla ir, nors niekas net nepradėjo kalbėti, tave jau žadina ši tylą.

Lietuvos bankas (Gedimino pr. 12) – dabartinis SEB pastatas

Į budėjimą stodavo visas skyrius, kuris gražia rikiuote Gedimino prospektu nuo AT žygiuodavo iki banko. Nakties metu viduje likdavome tik mes, patys užsirakindavome nakčiai (ilsėdavomės ant minkštasuolių pirmame aukšte) ir ryte įleisdavome pirmus darbuotojus. Naktis banke (kiekvienas turėjome po „mylimą“ langą – gynybos poziciją) – dabar sunku ir pačiam patikėti.

Valgyti reikėdavo grįžti atgal į AT. Ir tai darydavome pasiskirstę per pusę (apie penkis karius), kas buvo gana pavojinga. Dažniausiai mūsų rikiuotes lydėdavo UAZ markės automobiliai su užrašais „Milicija“, o tokius turėjo ir OMON'as, ir Sovietų Sąjungos vidaus kariuomenė (SSVK), ir Lietuvos Respublikai ištikimi pareigūnai. Buvo neįmanoma nustatyti, kurie „berniukai“ šį kartą tave seka, užpuls ar dar ką nors iškrės?

Dar viena „širdžiai miela kaimynystė“. Šalia banko giliau kieme buvo Komunistų partijos archyvas (ar panaši įstaigėlė), kurį saugojo iki dantų ginkluotas SSVK būrys, perrengtas milicininkų uniformomis. Būdavo gana įdomi situacija, kai lauke prie banko durų eiti pavalgyti rikiuojasi pusė mūsų beginklio skyriaus (viskas paliekama saugantiems banką, nes didžiausia puolimo tikimybė, kai viduje mažai karių) ir išvažiuoja pilnas savimi patenkintų Sąjungos „gynėjų“ sunkvežimis. „Drąsūs“ vyrai iš po brezento mojuoja mums ginklais, rékauja ir t.t. O čia lyg pagal komandą visi praeiviai sustoja, atsisuka į réksnelius ir po kelių tikrai ramių ir neužgaulių kokio nors dieduko žodžių mašinos kėbule triukšmas nutyla, ant akyčių nusmunka kepurės ir visi pabrukę uodegas nuleidžia galveles.

Ginkluotėje turėjome įvairių šautuvų, iš POMZ-2 pagamintų granatų, rezervinį ryšį per P-109 radijo stotį.

Ministrų Taryba (toliau – MT) – dabartinis Užsienio reikalų ministerijos pastatas

Skyriaus dydžio ginkluota paros tarnyba. Tai buvo pirmoji visas dalis turinti ir funkcijas atliekanti ginkluota sargyba Lietuvos kariuomenės istorijoje. Pradėkime nuo organizacijos – sargybos viršininkas, išvedžiotas, budinti pamaina, postų sargybiniai ir besilsintys kariai. Į tarnybos vietą vykdavome rikiuote.

Postas Nr. 1. Du kariai, ginkluoti Mosino sistemos šautuvais, stovi iš abiejų vidinio kiemo įėjimo pusių. Užduotis – ginti įėjimą ir ginklu gerbti praeinančius Vyriausybės narius (vienas iš karių duodavo bendrą komandą. Nesusipratimai prasidėdavo, kai abu poroje stovintys nepažindavo kurio nors ministro. Vieni nusijuokdavo, kiti skambindavo „valdžiai“ su pretenzijomis. O, neduokdie, p. Gediminą „pramigdavai“...) Labai „links-

mas“ postas būdavo, tik išstovėti dvi valandas sustingus, sujudant tik atiduoti pagarbą ginklu būdavo ne kiekvieno kantrybei. Jeigu niekas iš „valdžios“ nevaikščiodavo ir kojos imdavo „medėti“, gerbdavom ir ministrų jaunąsias padėjėjas. Kartais būdavo juoko, kai visiems vietiniams darbuotojams įprastos „statulos“ kažkam praeinant staiga atgydavo, o praeinantysis truputį išsigandęs atšokdavo į šoną. Šis postas buvo visiškai nenaudingas naktį (jokio matomumo ir sąlygų šaudyti), todėl kariai budėjo tik dienos metu.

Vakare aktyvus tapdavo postas Nr. 2, kuris buvo virš to paties vidinio kiemo įėjimo, tačiau ant pastato stogo. Čia nakčiai užlipdavo du kariai, iš kurių vienas ilsėdavosi ant lovelės mažoje stoginėje, o kitas stebėdavo pastato prieigas ir, žinoma, – Lukiškių kalėjimą, nuo kurio stogų dažnai atgal pamojuodavo SSVK snaiperiai. Poste buvo TOZ šautuvas su optika ir savadarbių granatų. Svaityti jas žemyn negalėtų sutrukdyti joks snaiperis, nes aplink visą stogo perimetrą ėjo iki 70 cm plytų bortelis, o aukštesnių pastatų, nuo kurių matytusi visas paviršius, nebuvo.

Įėjus į MT iš Lukiškių aikštės pusės ir tiesiai praėjus apie 15 m iš dešinės pusės buvo niša su dideliais langais. Joje veisdavo spaudos ir literatūros kioskas, bet šiaip vieta buvo labai patogi įsiveržti į pastatą, taigi čia atsirasdavo postas Nr. 3. Vienas karys stebėjo langus ir papildomai dengė įėjimą į pastatą. Naktį šio posto sargybiniai dažniausiai ir lipdavo ant stogo į 2 postą.

Valgydavome rūsyje esančioje MT kavinėje. Maistas skanus ir patiekiamas padavėjų, tik skaniausiai maitindavo Profsajungų konfederacijos rūmų antro aukšto kavinėje. Ten merginos sukosi kaip vijurkai ir porcijos buvo didesnės (mes juk augantys, sportuojantys organizmai). Šalia kavinės buvo nenaudojama bombų slėptuvė, kuri ir buvo atiduota sargybinės patalpoms. Laimė būdavo papulti į antrą postą ir miegoti gryname nakties ore.

Nuo stogo šiaip taip nuleidus anteną rūsyje veikė radijo stotis P-109.

Ištisą parą pastate prie pagrindinio ir vidinio kiemo įėjimų buvo po policininką. Naktimis jie užrakindavo duris ir galėdavo nusenūsti, nes, jei neklystu, budėdavo po 12 val. (o gal ir ilgiau). Taip kad prireikus vieni kitiems padėdavome.

Mokomasis junginys buvo pirmoji kovinė formuotė, veikusi kiaurą parą be šventinių ir išieginų dienų (iš AT pastato trumpam laikui galėjo būti išleista ne daugiau kaip 30 procentų karių, ilgam laikui – iki 10 procentų). Bet kuriuo paros metu per kelias minutes rikiuotėn stodavo iki dviejų šimtų gerai parengtų ir viskam pasiruošusių vyrų (mokomųjų naktinių aliarmų metu iš pastato visas Junginys su visa ekipuote ir daiktais išeidavo per 10 min., esant kasdieninės parengties sąlygoms). Paaštrėjus situacijai AT gynybai buvo pasitelkiami savanoriai, pasieniečiai, šauliai ir sukviečiami Lietuvos gyventojai. Bet tai negalėjo trukti labai ilgai (nuo kelių dienų iki savaitių), tuo metu kai Mokomojo junginio vyrai Aukščiausiojoje Taryboje gyveno, mokėsi karybos ir kartu saugojo ją nuolatos. Ir šie kariai buvo paskutiniai, kurie tik visiškai pasikeitus situacijai Lietuvoje perdavė savo postą AT apsaugos pareigūnams.

KAČIUKAS IR VILKAS

Užsivilkus Lietuvos kario uniformą ir sukūrus pirmuosius karinių laipsnių ženklus, pasidarė labai aktualus rankovių antsiuvų klausimas. Ant vienos rankos be konkurencijos „nusileido“ valstybinė vėliava (kairės), tačiau ką daryti su kita puse, nes nelieka pusiausvyros. Man nežinomos kūrybinės menininkų ir jiems padėjusių žmonių kančios, tačiau buvo nuspręsta panaudoti „Geležinio Vilko“ vardą ir jo simboliką. Vienas iš pateiktų eskizų buvo patvirtintas aukščiausiu lygiu ir duota komanda pradėti gamybą. Tačiau aš noriu papasakoti ne apie tai...

Priešais dabartinius 3-iusius Seimo rūmus yra didelis fontanas, ir tai buvo vienintelė vieta, kur Mokomojo junginio kariai gaudavo leidimą eiti pasižmonėti, nes po pirmos komandos per penkias minutes turėdavome būti priskirtuose postuose. Gražiu oru, o vasarą jis mums toks būdavo visada, kai išleisdavo pasivaikščioti, aplink fontaną vaikštinėdavo galybė gražiausių Vilniaus (o gal ir ne tik) merginų. Taip kad kario išvaizda ir pasitempimas būdavo „super“, o jau kai ant rankovių atsirado „Geležinio Vilko“ antsiuvai, mes nukonkuravome visus, kurie dėvėjo karines uniformas. Ši pasivaikščiojimo vieta buvo užkariauta visiškai ir negrįžtamai.

Tuomet ir įvyko pokalbis, apie kurį gali būti ne daug kas ir žino. Vieno pasivaikščiojimo metu, kai vyrai maloniai bendravo su merginomis, prie kompanijos priėjo garbaus amžiaus močiutė (visi žmonės labai džiaugėsi savo kariais) ir po kelių mandagumo frazių paklausė, kokį čia „kačiuką“ vyrai užsisiuvę ant rankovių ir ką jis reiškia? Jai atsakoma, kad čia vilkas pavaizduotas, o močiutė į tai – kur jūs matėte vilką su tokiais smulkiais dantukais? Panelės tikrai mandagiai „hi hi hi“ į rankoves, akytės paraudo, tuojau sprogs iš juoko. Situacija šiek tiek komplikavosi, tačiau vyrai garbingai išsisuko iš padėties ir grįžę į kuopą praneša vadovybei – mus „kačiukais“ vadina. Po to įvykio stipriai sumažėja norinčių „trinti“ aikštę. Apie tai buvo perduota vadui ir po trumpo pasitarimo sprendimas rastas – padidinti dantis. Taip buvo atstatytas teisingumas ir Mokomojo junginio kariai vėl tapo „vilkais“.

„SMERT KAMUNIZMU“

Pradėjęs tarnybą buvau paskirtas į 1 kuopos 5 skyrių, kuriam vadovavo Martynas Adomėnas. Daugumas karių tarnybos pradžioje galvoja apie puikią karjerą, aukštus postus ir t.t. Pabendravus su šiuo žmogumi išgirdau tokią istoriją. Jis Kaune baigė tris (gal keturis, bet tai nesvarbu) Medicinos instituto kursus ir, Tėvynei iškilus pavojui, pasiprašė akademinį atostogų, kad galėtų būti ten, kur manė būsiąs reikalingiausias. Martynas turėjo ir karinių gebėjimų, ir vado potencialą, tačiau jis sakė – aš gydytojas, ir tai mano pašaukimas. Tokių vyrų buvo ne vienas, kurie atliko savo pareigą ir grįžo į civilinį gyvenimą.

Tuo metu Mokomasis junginys aktyviai kūrėsi. Kiekvieną dieną buvo priimami nauji žmonės, performuojami skyriai. Taip aš po kažkelinto persikraustymo atsiradau 105



Žydrūnas Valiušaitis su Degtiariovo kulkosvaidžiu, ant kurio išgraviruota „Mirtis komunizmui“

kabinete. Praktiškai visi 3-iųjų Seimo rūmų (tuo metu vadinamų Profsajungų konfederacija) kabinetai buvo paversti karių miegamaisiais. Iš vieno liūdnas vaizdas į vidinį kiemą, iš kitų (kaip 105 k.) – į M. Mažvydo biblioteką ir fontaną. Dar vienas labai svarbus šio kabineto aspektas – jo langai žiūrėjo į mūsų pastato įėjimą (ats-tumas apie 10 m). Kaip daugelis prisimena, visi pirmo aukšto langai buvo uždengti stambios armatūros grotomis, o iš vidaus apkrauti smėlio maišeliais. Mūsų miegamojoje patalpoje buvo draudžiama atitraukti užuolaidas, nes priešais langą ant stalo stovėjo užtaisytas Degtiariovo sistemos

kulkosvaidis (daug kam matytas iš filmų apie Antrąjį pasaulinį karą), kuris vadinosi „Smert kamunizmu“. Kas šio pavadinimo autorius – aš nežinau, bet tai puikiai nusakė ginklo paskirtį. Įvertinus kulkosvaidžio kalibrą ir kaunamąją galią, jokia tuometinė (o ir šiuolaikinė) neperšaukama liemenė nebūtų apsaugojusi puolančiųjų. Prie stalo kartu gulėjo ir apie dešimt iš mokomųjų priešpėstinių minų POMZ-2 perdarytų granatų (Bumbumo technologija). Į minos korpusą buvo supiltas trotilas, kuris ten sustingo, ir įstatyti keli vadinamieji medžiotojų degtukai (jie nedrėko ir negeso vėjyje). Tereikėjo „miną-granatą“ padegti ir „Tesaugoja jus Dievas“. Manau, dabar aišku, kodėl gyvenome kaip rūsyje, amžinai degant šviesai ir kambaryje visuomet paliekant ne mažiau kaip du karius.

Vėliau girdėjau, kad „Smert kamunizmu“ dar ilgai tarnavo Lietuvai, gal ir dabar yra kokio nors muziejaus ekspozicijoje.

IV BŪRYS

*Plk. lt. Gintaras Vidzickas,
buvęs Mokomojo junginio IV būrio skyrininkas*



Plk. lt. Gintaras Vidzickas

1990–1991 metų sankirta buvo svarbi ne tik visai Lietuvai, bet ir man pačiam asmeniškai. 1990 m. gruodžio mėnesį grįžęs iš sovietinės kariuomenės bandžiau įsidarbinti Pasienio tarnybos Utenos rinktinėje, tačiau prasidėję 1991 m. sausio 13 d. įvykiai viską sujaukė. Tuo metu aš nedalyvavau parlamento gynime, tačiau buvau gretose tų, kurie protestavo ir kartu saugojo Utenos pašto skyrių, nes jis turėjo tiesioginę telefono liniją į užsienį.

Būdamas jaunas, negalėjau ilgai gyventi be darbo ir lėšų, todėl gavęs pasiūlymą be dvejonų vasario 7 d. įsidarbinau Biržuose. Tą pačią dieną įstojau į Biržų TGS savanorių gretas. Per bandomąjį laikotarpį darbovietėje, nors darbdavys neišleido, Biržų savanoriai vyko saugoti parlamento. Grįžus kolegoms pirmą kartą išgirdau apie „Geležinio Vilko“ mokomąją kuopą. Apie šį padalinį buvo pasakojama su pagarba ir pavydu jo nariams. Tai manyje sužadino ambicijas tapti „Geležinio Vilko“ nariu, nes jau grįždamas iš sovietinės kariuomenės žinojau, kad tarnausiu krašto apsaugoje, o čia atsiranda galimybė tapti elitinio dalinio nariu! – tai jau viršija svajones. Grįžę koligos pasakojo apie „Franco“ (Prano Kastecko) treniruotes, o man, šiek tiek laiko praleidusiam ant tatamio, buvo aišku – reikalai ten tvarkomi rimtai. Kolegos turėjo ir „Geležinio Vilko“ budėtojo telefoną. Nieko nedelsęs TGS vado paprašiau rekomendacijos. Atsakymas suglumino mane, nes buvo paaiškinta, kad esu per žemas, o į „vilkus“ priima tik supermenus. Tai manęs neatšaldė ir paskambinau be rekomendacijos. Atsiliepė „Francas“ ir trumpai atsakė į mano klausimus: „atvažiuok ir pažiūrėsim, ką gali“.

Toks buvo pirmas kontaktas su „Geležiniu Vilku“. Pasibaigus bandomajam laikotarpiui darbovietėje, susitariau su „bosu“ ir pirmadienio rytą aš jau prie parlamento. Truputis blaškymosi aplink rūmus ieškant „vilką“ ir aš jau prieš tuometinių profsajungų rūmų įėjimą. Matau jaunus, chaki spalvos uniformą dėvinčius jaunuolius su juodomis beretėmis, trispalvėmis ant rankovių ir „Geležinio Vilko“ antsiuvais – išpūdinga uniforma. Pamatęs dalinio vyrus viską pradėjau lyginti su sovietine kariuomene ir tas tęsėsi dar kelias dienas. Pirmas išpūdis dėl uniformų puikus, bet niekur nemačiau tų dvimetrinių raumeningųjų supermenų. Priėjau išvadą, kad SKAT vyrai viską perdėjo, ir švystelėjo mintis – aš turiu šansų. Paklausus, kur man kreiptis dėl įstojimo į kuopą, buvau pasiūstas pas budėtoją (tuo metu budėjo Marius Šmitas). Teko palaukti, kol ateis kas iš vadovybės. Tai buvo išpūdinga.

Durys nevisiškai uždarytos ir iš pradžių nesimatė, kas spyrė į jas (tačiau jos atsidarė su trenksmu), o tik vėliau pasirodė „vadas“. Įsivaizduokit mano nuostabą: žemesnis už mane (mano ūgis 179 cm), tačiau kresno sudėjimo ir matyti, kad sportuojantis. Pirmos frazės taip pat įspūdingos (skirtos atbaidyti), tačiau nenugašdino manęs. Vėliau supratau, kad tai savotiškas patikrinimas. Po kelių minučių pokalbio supratau, kad tai tas pats „Francas“, o aš jį įsivaizdavau visai kitaip. Pašnekesys neužtruko, o paskutinė „Franco“ išeinant mesta frazė mane pritrenkė. Turėjau pasiėmęs sportinę aprangą fiziniam parengimui patikrinti ir tikėjaisi to, tačiau žodžiai buvo skirti budėtojui: „nuvesk jį papietauti“. Nusmelkė mintis, kad viskas, aš nepakliuvau, todėl mano klausimas išsprūdo kaip gelbėjimosi šūksnis: „ar aš priimtas?“. Tai tikriausiai nuskambėjo kvailai ir tas matėsi „Franco“ veide. Tačiau trumpa replika, kad man reiks daugiau daiktų ir turiu prisistatyti po dviejų dienų visiškai pasiruošęs, viską paaiškino. Norėjosi šaukt iš laimės.

Šios dienos įspūdžiai dar nesibaigė. Turėjau galimybę stebėti savo kolegas, mintyse jau drįsau taip juos vadinti. Pirmiausia vertinau uniformas, kurios buvo tikrai gražios, o svarbiausia – patogios. Kiekviena vaikas tokia apranga atrodė įspūdingai, juolab kad tai buvo lietuviška. Stebino ir drausmė, jokio blaškymosi ir triukšmo rikiuojantis prieš pietus. Visi žinojo, ką daro, o man lietuviškos komandos ne visos buvo suprantamos, nes jas girdėjau pirmą kartą. Atkreipiau dėmesį, kad dauguma buvo jaunesni už mane ir tikrai neseniai kariuomenėje, todėl natūraliai suabejojau jų sugebėjimais karyboje. Na, o tikras šokas buvo pietūs. Būnant kariuomenėje valgyti pietus restorane iš trijų patiekalų ir dar aptarnaujamam panelės – tai jau viršija ribas. To tikrai nesitikėjau, tačiau jau ir tarnaujant kuopoje dar ilgai stebėjaisi kolegų, vadų-pavaldinių santykiais. Viskas, kas vyko kuopoje, buvo visiškai nauja man.

1991 m. gegužės 23 d., praėjus dviem dienoms po pirmo apsilankymo, aš gaunu uniformą ir kitas priemones, priklausančias aprūpinimo tvarka. Nustebina, kad į sąrašą įeina ir sportinis kostiumas. Visada buvau tikras, kad kariuomenėje geriausia sportinė apranga – uniforma, tačiau lietuviškas variantas rodė vadų dėmesį pavaldiniams (su kareiviškais batais tik žaloji save) ir naujos pakraipos mąstymą, tikrai nebuvo kuo skūstis tuo požiūriu. Gyvenome būriais ir skyriais viename mažame kambaryje. Kiekvienas turėjo vietos tik tiek, kiek išsitiesia čiuzinys ant žemės, tačiau niekas nesiskundė ir santykiai tikrai buvo draugiški, kartais nuspalvinti jaunatvišku išdykėlišku humoru. Buvo natūraliai kilusių juokingų situacijų. Tikriausiai kiekvienas atsimena, kada naujai iškeptas viršininkas (nepamenu kas), tik ką tarnavęs sovietinėje kariuomenėje, išrikiavo kuopą. Mes, kaip įprasta, išsirikiavome su visais savo daiktais, apsirengę civiliniais drabužiais, nes daliai karių, kurie neturėjo ginklų, pagrindinė užduotis buvo įsilieti tarp žmonių ir ginti paskirtus objektus. Tokį „vaizdelį“ pamatęs viršininkas nustebo ir pradėjo tikrinti mūsų daiktus. Patikrinęs kelis paklausė: „o kur jūsų katiliukai ir šaukštai?“. Tai nuskambėjo labai idiotiškai ir jis gavo „katiliuko“ pravardę, bet kažkodėl greitai dingo ir iš kuopos.

Buvau paskirtas eiliniu (iš sovietų kariuomenės buvau demobilizuotas vyresniuoju seržantu) žvalgu į Raimondo Taukinaičio skyrių. Po geros mano tarnybos savaitės įvyko reforma – buvo suformuoti šeši būriai. Aš su visu skyriumi paskiriamas į IV būrį ir, savo nuostabai, paskiriamas skyrininku, nes dvejų metų tarnybos patirtis suteikė šiokių tokių privalumų. Daugelis mūsų turėjome pravardes arba slapyvardžius. Tokia buvo IV būrio karių sudėtis iki 1991 rugpjūčio 31 d.:

Būrio vadas – Šarūnas Užusienis (Šaras)

Būrininkas – Raimondas Taukinaitis (Raimis)

Skyrininkas – Gediminas Kastanavičius

Skyrininkas – Gediminas Jonikas (Rapolas)

Skyrininkas – Gintaras Vidzickas

Šauliai:

Dalius Dagys (Kriminalas)

Aleksejus Gaiževskis (Voras)

Dainius Vaivaras

Antanas Jurgaitis (Antanėlis)

Tadas Falkovskis (Falkonė)

Rimas Klišys (Dieduška)

Darius Kliucevičius

Audrius Žerlauskas (DŠB)

Antanas Kavaliauskas (Antaniukas)

Aidas Karalius (Budulis)

Povilas Petrikas (Poviliukas)

Gintaras Jurčiukonis (Gintarėlis)

Alvydas Krivickas

Darius Vaicekauskas

Tomas Andrejauskas

Paulius Gudelis

Kasdieninė veikla buvo pakankamai monotoniška. Kasdienines treniruotes vedavo Pranas Kasteckas. Jos tikrai buvo įspūdingos. Per pora valandų užmiršdavai viską aplinkui. Metimai, griuvimai, šuoliukai ant marmurinių grindų dažnai būdavo skausmingi, bet prilygo realioms kovinėms sąlygoms. Traumų niekas nebijojo, o sparringai (kova vyras prieš vyrą – red.) dažnai baigdavosi žioplesnio nenaudai su kokia nors trauma. Po tokių treniruočių jausdavomės patys stipriausi ir taip tvirtėjo mūsų pasitikėjimas pačiais savimi ir kuopa. Topografijos užsiėmimus vedavo Virgis Kirvaitis, ryšių – Valdas Šiaučiulis, žinoma, o „Bumbumas“ (Barškietis) mokydavo, kaip pasigaminti „Molotovo kokteilį“ ir kt. Rikiuotės pratybas vedavo padalinių vadai.

Be kasdieninių užsiėmimų, gaudavome ir kovinių užduočių. VI būrys buvo atsak-

ingas už Lietuvos banko pastato apsaugą. Mano būrys aliarmo atveju buvo atsakingas už barikados, kuri buvo Gedimino prospekte su užrašu „Lietuvos širdis“, gynybą. Dalis mūsų būrio karių saugojo mažesnius objektus, tačiau išpūdingiausia būdavo sargyba Vyriausybės rūmuose (dabar ten Užsienio reikalų ministerija). Gal ne tiek sargyba, kiek ėjimas iki objekto rikiuotėje su lietuviška uniforma. Tos kelios minutės būdavo nuostabios: žmonių palaikymas, pagarbos šūksniai ir t.t. Tai nepakartojamas jausmas. Visi kuopos kariai atsimenta stebėjimo postą 7 aukšte. Užduotis buvo stebėti Geležinio Vilko gatvę ir, pamačius sovietinę karinę mašiną, užrašyti jos numerius ir kitus duomenis į žurnalą. Ne vienas buvome užmigę su žiūronais prie akių – dar ilgai likdavo žiūronų nuspausti ratilai. Išėjimo į miestą tvarka buvo labai griežta, tačiau išėję į gatvę tuoj atgaudavome visus saugumo instinktus, nes OMON'as ir kiti mūsų priešai labai jau sąžiningai mus medžiojo, o mes savo ruožtu stengėmės užfiksuoti bet kokį mūsų priešų judėjimą.

Rimtesnis išbandymas įvyko 1991 m. liepos mėnesį, kada Mokamasis junginys pradėjo vykdyti šuolius parašiotu Pociūnuose, Prienų rajone. Šalia sporto klubo dar buvo dislokuotas sovietų desantinis dalinys. Tačiau jie buvo gana draugiški ir nusileidusius į jų teritoriją patys atveždavo savo transportu. Gerai atsimenu pirmą dieną. Antžeminis parengimas buvo paspartintas ir trukdavo tik 2 valandas. Mums vykdant tokį parengimą vienam civiliui neišsiskleidė parašiotas ir jis turėjo išskeisti atsarginį, tačiau tai jam pavyko tik iš trečio karto, o kiti bandymai sutraukti parašiotą vėl buvo nesėkmingi. Trečio bandymo metu parašiotas tik prie pat žemės prisipildė oro ir jis nusileido be traumų. Tokį šuolį matydamas „Falkonė“ pradėjo šaukti, kad jo niekas neišmes iš lėktuvo (vėliau mes su juo vykdėme šuolius Kyviškėse, bet apie tai vėliau). Kita nelaimė atsitiko „Maradonai“ (Gintaras Skorubskis, VI būrys). Atlikdamas antžeminį parengimą, jis išsinarino koją šokdamas nuo kėdės aukščio pakylęs ir toliau negalėjo vykdyti šuolių. Pirmam šuoliui mes tik su „Voru“ buvome savanoriai, o mus pasekė likę IV būrio draugai. Visi sėkmingai atliko šuolius be didesnių traumų.

Laisvalaikio daug nebuvo, tačiau daugiausia jo praleisdavome vidiniame kieme kalbėdamiesi, kortuodami ar skaitydami knygas, tačiau kiekvienas save gerbiantis „vilkas“ turėjo sukti *nunčiakus* (kovos įrankiai). Gana meistriškai juos buvome įvaldę (dar ir šiandien turiu savo kabineto spintoje). Išskirtis buvo „Krabas“, kuris meistriškai valdė *sajas* (japonų karių šaltasis ginklas – durklas). Kartais susirinkdavome į grupes ir surengdavome patys sau kovinės savignyos treniruotes. Paprastai jas vesdavo labiau patyrę. Jei neapsirikau, tai vienas iš jų buvo ir dabartinis Lietuvos bušido federacijos prezidentas Donatas Simanaitis.

IV būrys skyrė daugumą savo karių į komanduotę Lenkijoje – J. Pilsudskio garbei skirtam sukarintam žygiui – atstovauti Lietuvos kariuomenei 1991 rugpjūčio pradžioje (mus pristatinėjo kaip Lietuvos komandos spec. dalinį). Išvažiavome iš Lietuvos tą pačią dieną, kada buvo laidojamos Medininkų aukos. Grupei vadovavo SKAT atstovas Antanas Burokas. Saugumo sumetimais vykome be uniformų. Tai užtruko dvi savaites. Kasdieną nueidavome po 30–50 km, o vakarais dar turėdavome žaisti futbolą ar kitus sportinius

žaidimus bei sėdėti iki vėlumos prie laužų su lenkų kariuomenės desantininkais, kurie pasikeisdami žygyje dalyvaudavo kas antrą dieną. Higienos sąlygos buvo minimalios. Kas dalyvavo tame žygyje, gerai prisimins sklindantį kvapelį nuo mūsų purvinių drabužių ir kaip mes nesiprausė bei nesusitvarkė atrodėme per kviestinius pietus restorane.

Jau grįžus į Lietuvą po kelių dienų gavome žinią apie prasidėjusį pučą Maskvoje. Visi žinojome savo užduotis ir koks gresia pavojus. Buvome visi išrikiuoti. Rimas Baltušis pasiūlė, kad kas nori, gali palikti dalinį, ir niekas nesmerks už tokį poelgį. Niekas neišėjo iš rikiuotės. Vadai ir dalis skyrininkų (turinčių karinės patirties) buvo apginkluoti ir gavo užduotį likti parlamento rūmų viduje bet kokių atveju ir parodyti pasauliui, kad mes giname savo laisvę ginklu. Tokių vyrų buvo apie 30. Buvo pasiūlyta persirengti civiliniais drabužiais, kad atsitraukimo atveju susilietume su minia, tačiau „Šaras“ pasakė, kad gyviems atsitraukti nėra šansų ir geriau jau mirti kovoje kaip kariui dera – su uniforma. Visą likusį laiką, kol nesibaigė pučas, mes ir nenusirengėme uniformų. Ginkluotė buvo įvairi. Su pavydu žiūrėjome į kuopų ir būrių vadus, nes jie buvo gavę iš policijos 5 automatus AKSU-74, o visi kiti – kas ką turėjo. Vienas turi trumpą ispanų raitelių karabiną (jei neklystu, tokį turėjo „Milžinas“), o šalia stoviu aš su ilgu Tokarevo 1943 metų modelio automatinio šautuvu. Visi supratome, kad užduotis mirtininkui, tačiau niekas nepabūgo ir nepasitraukė. Tik pučo metu galbūt iki galo supratau, kas mums grėsė.

Daugelis Lietuvos žmonių manė, kad pučui žlugus viskas baigėsi. Deja, mūsų kuopos dar laukė daug sunkių ir pavojingų užduočių. Visi ginklus turintys vyrai surenkami ir skiriama užduotis: užimti Omon'o bazę, kuri įkurta Valakampiuose (šiuo metu ten yra Romerio universiteto filialas). Eilinį kartą jautėme nerimą prieš pavojų. Paruošėme savo ginklus ir kovines granatas, nes ruošėmės imti bazę šturmu. Nežinojome situacijos: kiek priešų, kaip ginkluoti ir taip toliau. Galėjome numatyti, kad jų ginkluotė geresnė nei mūsų, nes, atsiskirdami nuo policijos, jie pasisavino ir ginkluotę. Sugulę už skardžio laukėme kitoje gatvės pusėje nei Omon'o bazė. Buvo paskirti stebėtojai, kurie žvalgė prieigas prie bazės. Gynybai parengtas pastatas atrodė grėsmingai, tačiau nedvejojami būtume juos atakavę, nes akyse dar stovėjo Medininkų žudynių vaizdas. Kaip vykdytojas, nežinau visų detalių, tačiau bazės šturmuoti nereikėjo, ir ji į mūsų rankas perėjo be šūvio. Nuo tos dienos apie Omon'o veiklą Lietuvos teritorijoje niekas nebegirdėjo.

Po pučo visa grupė objektų buvo perduodami mūsų valstybei. Pačius pagrindinius – šauktinių surinkimo punktą (Kapsų g. 44, dabar ten Jungtinis štabas), dalį Šiaurės miestelio, Rūdninkų ir Lydos plente esančius karinius miestelius – kaip tik mūsų kuopa ir perėmė.

Svarbiausias objektas po Omon'o bazės buvo KGB rūmai. Tas pastatas visada kėlė nemalonius jausmus ir mums teko užduotis jį perimti. Atvykome rikiuote beveik visa kuopa. Gavome įvairias užduotis, kas išorinio perimetro apsaugą, kas vidinio, tačiau bendra užduotis – neleisti išvežti iš pastato dokumentų ir materialinių vertybių. Man buvo paskirta užduotis sekėti tuometinį LSSR KGB generolą po visą pastatą ir neleisti naikinti

dokumentų. Įdomus jausmas, kada tu, eilinis, prižiūri generolą. Apgyvendinti buvome tuo metu buvusioje kagėbistų sporto salėje (dabar ten vyksta Aukščiausiojo Teismo posėdžiai). Buvo galima tik pavydėti tų sporto sąlygų, kurias jie turėjo. Miegojome visi vienoje patalpoje ant neštuvų, nes jie turėjo kojeles ir buvo truputį pakelti nuo žemės. Čiužinių ir patalynės neturėjome. Tokiomis sąlygomis gyvenome apie dvi savaites. Kiek būtų dar tekę gyventi, neaišku, tačiau, pasibaigus pučui, į kuopą pradėjo plūsti jaunuoliai. Gavus pastiprinimą buvo organizuotos pamainos ir toliau KGB rūmai buvo saugomi „Geležinio Vilko“ iki 1992 vasaros. Nemaloniausias sargybos postas buvo KGB kalėjimas. Tu turėjai būti vienas šio kalėjimo patalpose, kurios dar kvėpėjo dažais, nes prieš pat pučą buvo suremontuotos. Daug kas „girdėjo“ dejonas ir kitus nemalonus garsus.

Įsimintina dar viena užduotis – tai Kyviškių aerodromo apsauga, tiksliau pasakius, pasala, norint pagauti diversantus, nes buvo mėginama sunaikinti kuro talpyklas. Buvo organizuoti keli stebėjimo postai. Aš pakliuvau su Ramūnu Misiūnu ir „Kriminalu“. Vadovavo Ramūnas. Pasaloje išbuvome visą parą ir nieko neatsitiko, tačiau net dabar nesulaikau šypsni prisiminęs „Kriminalo“ knarkimą. Karys sugebėjo užmigti esant šalnai ir neturėdamas šiltos aprangos: visas apšarmojęs kūnas ritmingai kvėpavo ir knarkė. Mes jį draugiškai stuktelėdavome, kad nekeltų triukšmo, bet jis tik sujuda ir toliau knarkia. Nuostabi kario savybė: miegoti visada, bet kur ir bet kokiomis sąlygomis.

Kiekvienas iš „senių“ prisimena „Šarą“ kaip lyderį. Tai buvo išskirtinė asmenybė tiek



KGB kalėjimas. Vilnius, 1991 m. G. Jurčiukonio archyvas, www.vilkuklubas.lt

moralinėmis vertybėmis, tiek fiziniu pasirengimu. Ne vienas jų keikėme per ilgus krosus ir kitus fizinius pratimus. IV būrys ne veltui tapo savotišku elitiniu būriu – būtent dėl savo vado savybių. Spalio mėnesį, kada jau Mokomasis junginys „Geležinis Vilkas“ kėlėsi į Kapsų g. 44, IV būrys buvo perkeltas į Kyviškių aerodromą. Pagrindinis uždavinys buvo kovinis rengimas, o papildomai saugojome aerodromą. Kiekvieną dieną atlikdavome šuolius parašiotu, jei leisdavo oras. Vyko ir tradiciniai užsiėmimai, bet, kalbant apie fizinį parengimą, tuo metu buvau geriausios formos. Žemiau pateikiu dienotvarkę:

1. Mankšta – 5 km.
2. Prausimasis.
3. Pusryčiai valgykloje. Iki valgyklos pirmyn atgal 3 km.
4. Šuoliai parašiotu. Jei ne – mokomės sudėti parašiotus arba kovinės savignos treniruotė.
5. Pietūs – pirmyn atgal 3 km.
6. Šuolis parašiotu. Jei ne – rikiuotės ar kiti užsiėmimai arba kovinės savignos treniruotė.
7. Vakarienė – pirmyn atgal 3 km.
8. Normatyvai (atsispaudimai, presas, prisitraukimai, lygiagretės).
9. Poilsis.

Toks tempas buvo kiekvieną dieną, o savaitgalį – krosas mažiausiai 10 km. Deja, po mėnesio buvome perkelti prie likusių būrių į Kapsus (Vilnius, Kapsų g. 44).

Įdomus iššūkis buvo užduotis saugoti Karo ligoninę, kuri buvo Sniečkuje (dabar Visaginas), kariniame miestelyje. Tuo metu Ignalinos atominę elektrinę sergėjo sovietiniai specnazo daliniai. Ligoninė buvo viduryje jų karinio miestelio. Buvau paskirtas su dar trimis savo skyriaus kariais („Falkone“ ir dar dviem, vardų ir pavardžių nepamenu). To miesto TGS vadas mus pristatė į objektą ir ...pamiršo. Aprūpinimo neturėjome jokio. Ligoninės pastate vanduo buvo tik vienoje patalpoje, tačiau daugiau – jokių sąlygų. Miegojome ant įvairių surinktų čiužinių, tualetas – kito kambario kampe. Valgis – tik viena konservų dėžutė keturiems per parą su rieke duonos. Ginkluotė – du pistoletai PM po 16 šovinių. Budėjimas po 24 val. Naktimis basliais ir nunčakais vaikėm specnaziečius, kurie bandė pakliūti į patalpas, nes pirmo aukšto langus užkalėme ir užbarikadavome, todėl po didelį pastatą lakstėm kaip išprotėję. Po kokių dviejų savaitių pavyko užmegzti kontaktą su sovietų kareiviu, kuris buvo mušamas ir patyręs patyčių. Ko gero, tam padėjo mano tarnyba sovietinėje kariuomenėje ir patirta savo kailiu vadinamoji „diedovščina“. Pora kartų kareivėlis buvo atnešęs duonos. Praėjus beveik 3 savaitėms jis padėjo man ir „Falkonei“ pasprukti iš teritorijos ir traukiniu nuvykti į Vilnių (visai nepasitikėjom TGS vadu) ir informuoti apie padėtį. Pasiėmę atlyginimą ir produktus grįžome atgal. Tokio mis sąlygomis mes gyvenome apie 4 savaites. Pasekmės: utėlės, nuovargis, stresas. Po šios užduoties vienas karys išėjo iš Junginio savo noru. Mūsų pakeisti atvažiavo „Francas“ su visa kuopa. Didžiausia staigmena buvo TGS vadas, kuris jau žinojo apie mūsų padėtį ir

...kaltino mus pareigų nevykdymu, vakarėlių organizavimu ir visa kita. Nesusivaldžiau, ir jis buvo pakratytas ir priremtas (panaudojant fizinę jėgą) prie sienos. Grįžome į Vilnių su visa „Franco“ kuopa, o ten jau gulėjo pranešimas ir sprendimas iš viršaus pašalinti mane iš Junginio. Buvome apklausti Junginio vado Česlovo Jezersko, o gydytojui Kazimierui konstatavus mūsų fizinę būklę buvau paliktas toliau tarnauti. Juokaudamas šiandien galiu pasakyti, kad mano karjerą išgelbėjo utėlės. Šioje situacijoje išryškėję mūsų vadų kaip lyderių savybės ir jų filosofija: savo kariu pasitikiu ir kovoju dėl jo. Tą pamoką aš išmokau ir stengiuosi ja vadovautis savo tarnyboje iki šiol.

1991 m. lapkričio mėnuo buvo didžiulis iššūkis Mokamajam junginiui. Tada įvyko pirmasis šaukimas į kariuomenę. Kaip skyrininkas buvau paskirtas būrio vadu į Vilniaus motodesantinio bataliono (dabar Algirdo MPB) 3-ią kuopą. Jos vadas buvo Kęstutis Storpirštis, pavaduotojas Gintaras Lukošius, būrių vadai, be manęs – dar Raimondas Vaikšnoras ir Darius Jasiulionis („Gudrutis“). Gerai atsime nu mūsų diskusijas ir nerimą. Kiekvienas pokalbis prasidėdavo ir baigdavosi, kaip mes mokysime savo karius. Tos diskusijos buvo reikalingos, nes neturėdami karinio išsilavinimo mes jautėmės gana nedrąšiai. Jokių kovinio rengimo žurnalų ar tvarkaraščių, viską reikėjo daryti mūsų pačių supratimu ir perimant patirtį vienas iš kito, nes jokių statutų ar vadovėlių neturėjome.

Pagarbą galima reikšti jaunuoliams, išdrįsusiems ateiti į kariuomenę su pirmu šaukimu. Gen. Česlovas Jezerskas yra pasakęs, kad tuo metu jie ėjo kariauti, ir tas buvo tiesa, nes sovietinė kariuomenė buvo Lietuvoje ir visos priešiškos jėgos struktūros dar veikė, išskyrus pasienį ir policiją. Tie jaunuoliai nepabūgo ir buvo pasiruošę vykdyti visas jiems pavestas užduotis. Tuo aš pats įsitikinau ne vieną kartą. Įsimintiniausia diena tapo kalinių maisto malšinimas Rusų griežtojo režimo kalėjime. Galite įsivaizduoti reakciją tų jaunuolių, kurie buvo pratarnavę vos 2 savaites. Būrio ginkluotę sudarė tik 5 automatai AKM-74, o jie, tik išlipę, prie kalėjimo vartų už tvoros išgirdo šūvius. Tačiau jie ir tą akimirką buvo pasirengę ir drąšiai įvykdė savo pirmą užduotį. Nė vienas iš jų nepasitraukė, kada gyva siena turėjome atskirti, o po to ir išlaikyti nuteistuosius be jokių specialių priemonių ir ginklų.

Einant būrio vado pareigas 1991 m. gruodžio 30 d. man buvo suteiktas jaunesniojo leitenanto pirmasis karininko laipsnis Lietuvos dramos teatre, drauge su kitais karininkais, taip pat gavusiais pirmus atkurto Lietuvos karininko laipsnius.

Dalyvaudamas „Geležinio Vilko“ kuopos karių susitikimuose praėjus 20 metų nuo jos įkūrimo, vis galvoju, kas gi sieja mus, senus „vilkus“, po tiek metų, nes daugelis dėl įvairių priežasčių paliko kariuomenę ir užsiima kita veikla. Susitikimų metu jaučiasi išskirtinė draugiškumo dvasia. Iš pradžių maniau, kad tik tų dienų prisiminimai mus vienija, tačiau vėliau supratau, kad tai nėra svarbiausia. Visai neseniai, bendraudamas su jaunesniais karininkais ir pasakodamas apie tuos laikus, supratau, kad mus sieja vyriškas pasitikėjimo bendražygiais jausmas, kuris atsiranda tik išgyvenus tikrą pavojų. Tą aš jaučiu kiekvieno mūsų susiejimo metu, kada žinau, kad mano dešinė, kairė ir užnugaris saugomi patikimai, kaip prieš 20 metų, o ir aš pats toks pat esu savo bendražygiams. Tai tikrai malonus ir nuostabus jausmas.

IŠ VIRTUVĖS REIKALAUDAVOME DIDESNIŲ PORCIJŲ „VILKAMS“

Vida Vidzickienė



Vida Vidzickienė

1991 m. sausio 13-ąją kiekvienas iš mūsų puikiai prisime- name – tą kruvinąją naktį. Ką jau bekalbėti apie tuos, kurie budėjo prie televizijos bokšto ar parlamento. Kiekvienas iš jų to nepamirš... Bet grįžkime į tą kraupią dieną. Visi buvo ryžtingi, drąsūs, vieningi – lyg vienas kumštis.

Po mokslų buvau paskirta dirbti į kavinę „Neris“ Aukščiausiosios Tarybos pastate. Ten mes maitinome profesinių sąjungų tarybos narius. Iki 1991 m. sausio 6 d. dirbome įprastu grafiku nuo 9 val. 30 min. iki 16 val. 30 min. Tačiau situacija pasikeitė, kada sausio 6 d. mūsų vedėja Aurelija Švežauskienė paprašė mus padirbėti ilgiau. Konkrečios priežasties nepasakė, o tai mus ir nelabai domino. Prisimenu, kad tada dirbome iki

22 val. Nuo tada viskas ir prasidėjo. Turėjome maitinti ne tik profesinių sąjungų tarybos narius, bet ir žmones iš kitur.

Niekas tiksliai nepaaiškino, kas vyksta, o mes dirbdamos gaudavome informacijos nuotrupas tik iš valgančių žmonių ir iš to, ką skelbė radijas. Žmonių teko maitinti labai daug. Darbą pradėdavome 7 val., o baigdavome apie 22 val. Aplink Aukščiausiosios Tarybos pastatą pradėjo būriuotis žmonės, kurie rinkosi iš visų Lietuvos kampelių. Buvo kūrenami laužai. Prie įėjimų buvo sukrauti maišai su smėliu, taip buvo bandyta užkirsti kelią į pastatą. Aplink Aukščiausiąją Tarybą buvo statomos barikados. Tomis dienomis žmonės buvo labai sunerimę, jautėsi žmonių vieningumas – visi buvo kaip broliai ir seserys.

Na o mes dirbom be poilsio dienų. Pamenu, kad sausio 12 d. dirbome be jokios pertraukos. Per pietus mūsų vedėja pasakė, kad kas nori gali išeiti iš darbo, nes ruošiamasi pulti parlamentą. Virtuvėje dirbti pasiliko 4 moterys, o salėje likome tik dvi: aš ir Virginija Klišienė (Kavaliukaitė). Moterys, kurios išėjo, motyvavo tuo, kad joms svarbu vaikai, šeima. Tuo metu nerimo nejutau, nes viską užgožė darbas. Mes su vežimėliais išvežiodavome maistą, nešėme į lauką arbatą, juk buvo žiema. 23 val. per radiją išgirdome, kad artėja tankai, pagalvojome, kad jau puls parlamentą, tačiau tuo metu pasuko link televizijos bokšto. Taigi tą naktį vyko kruvinieji Sausio 13-osios įvykiai.

Sausio 13-ąją, ryte, mes tęsėme savo darbą. Tada buvo tikrai baisu. Buvom pastato viduje, matėm labai sunerimusius žmones, kurie įvairiausiais būdais ruošė rūmus gynybai. Mes norėjome išeiti į lauką ir prisijungti prie minios, bet mums neleido. Sakė, kad turime būti viduje, nes saugiau, o slaptas išėjimas paruoštas. Kažkokie vyrai mums parodė

atsarginį išėjimą ir patarė, kad jeigu tik sovietai įsiverš į vidų, mes turime bėgti į atsarginį išėjimą. 11 val. 30 min. pro langus pamatėme artėjančius tankus. Pasidarė labai baisu, pradėjome melstis, nežinojome, kas mūsų laukia. Juk jie taip žiauriai pasielgė prie televizijos bokšto. Bet, ačiū Dievui, Aukščiausiosios Tarybos nepuolė – bent jau tuo metu.

Paskui ir dirbom negailėdamos jėgų. Darbo valandų neskaičiavom, išieiginių taip pat neturėjom. Labai džiaugėmės, kai vasario mėnesį atėjo dirbti Rasa. Mums buvo šiek tiek lengviau ir po kelių mėnesių pertraukos aplankiau mamą, kuri juokaudama sakė: „grįžai, vaikeli, kaip iš kariuomenės...“. Maitinimas buvo 3 kartus per dieną. Valgydavo apie 400 žmonių. Maitinome profesinių sąjungų tarybos narius, savanorius ir Mokomojo junginio karius.

Dabar tiksliai negaliu prisiminti, ar su talonais valgė tik Mokomasis junginys, ar ir savanoriai? Tačiau gerai žinau, kad Mokomasis junginys maitinosi su talonais ir už juos buvo atsakingas Antanas Sirtautas. Parlamento gynėjams buvo atskiras meniu. Darbo krūvis buvo milžiniškas, nes parlamento gynėjus mes maitinome trimis patiekalais ir aptarnavome kaip įprasta to meto restorane – viską patiekdavome atskirai, kiekvieną patiekalą ant stalo. Žodžiu, kaip išmanydamos padėjome parlamento gynėjams, o ypač „vilkams“, nes dauguma jų buvo mūsų bendraamžiai, kitaip nei kitų organizacijų kur kas vyresni vyrai. Iš virtuvės reikalaudavome didesnių porcijų būtent „vilkams“. O jie, būdami labiausiai disciplinuoti ir mūsų akimis geriausi pasirengę kovai bei draugiški ir geranoriški mums, dažnai mus suprasdavo ir kantriai laukdavo savo eilės prie staliukų nekeldami „skandalų“.

Taip sulaukėme ir pučo 1991 m. rugpjūčio mėnesį. Tada salėje jau dirbome keturios: Virginija, Rasa, Andžela ir aš. Darbas buvo taip pat labai įtemptas ir visą tą laikotarpį tapo įprasta kasdienine rutina, kol „Geležinio Vilko“ vyrai nebuvo iškelti iš profsąjungų

rūmų. Per šiuos įvykius aš susipažinau su savo vyru Gintaru Vidzicku. Jis tuo metu buvo Mokomajame junginyje. Po metų mes susituokėm. Dabar auginam dukrą Gretą ir sūnų Gediminą. Iki šiol vyras tarnauja Lietuvos kariuomenėje. Mano draugė Virginija Klišienė taip pat susituokė su parlamento gynėju Rimu Klišiu, jis taip pat dabar tarnauja Lietuvos kariuomenėje. Jie auginą sūnų Edgarą. Šeimomis draugaujame iki šiol. Nebūna, kad susitikę neprisimintumėm visų įvykių. Mes didžiuojamės savo šeimomis. Stengiamės ir savo vaikams išugdyti patriotiškumo jausmą.



Iš kairės Vida Vidzickienė, iš dešinės Virginija Klišienė

KIEKVIENAS LIETUVOS KARIUOMENĖS RAIDOS ETAPAS SVARBUS IR REIKŠMINGAS



Gen. mjr. Jonas Vytautas Žukas

Dabartinis Lietuvos kariuomenės Sausumos pajėgų vadas brg. gen. Jonas Vytautas ŽUKAS 1990 metais pradėjo savo tarnybą neseniai įsikūrusiame Krašto apsaugos departamente. Visus 20 metų jis ėjo įvairias atsakingas pareigas Lietuvos kariuomenėje. Interviu parengė Karolis Žikaras (straipsnis spausdinamas sutrumpintas)

Papasakokite apie grėsmes Lietuvai nuo atkūrimo iki Maskvos pučo, kaip pavyko atsilaikyti?

Nuo pat nepriklausomybės atkūrimo tvyrojo įtampa, žinojome, kad susidūrimas anksčiau ar vėliau įvyks. Visi, kas tuo metu tarnavo KAD, iliuzijų, kad viskas praeis ramiai, neturėjo. Neaišku buvo, kada ir į kokio masto konfrontaciją ta įtampa peraus. Atvirai kalbant, manėme, kad bus didesnė priešprieša, buvome tam pasiruošę. KAD vyravo nusiteikimas siekti tikslo, nepaisant, ką dėl jo teks paaukoti. Noriu pažymėti pasieniečių, Karininkų kursų, vadovaujamų pulkininko Bronislovo Vizbaro, dalyvių atsidavimą. Visi tikėjome, kad



Kauno MPB vadas mjr. Jonas Vytautas Žukas ir bataliono štabo viršininkas mjr. Aleksandras Valinčius. Kauno karininkų ramovė. 1991 m. pabaiga



Mokomojo junginio Kauno kuopa. 1991 m. rugsėjo 8 d. www.vilkuklubas.lt

Lietuvos nepriklausomybė bus iškovota.

Įtampa tvyrojo net ore. Mūsų nepriklausomybės nepripažinimas, ekonominė blokada, „Jedinstvos“ mitingai, sovietų kariuomenės judėjimas, Burokevičiaus komunistų varoma demagogija, provokacijos tęsėsi iki pat pučo. Suvokimas, kad susidūrimas neišvengiamas, atsirado apie 1990 metų lapkričio–gruodžio mėnesius, pradėjo aiškėti, kad jau yra kažkokie planai ir sprendimai dėl Lietuvos. Suaktyvėjo sovietų karinės technikos judėjimas, pasklido gandai, kad bus uždarytos Lietuvos sienos, prasidėjo žmonių kurstymas, buvo eskaluojamas nepasitenkinimas ekonomine blokada, po to – staigus kainų pakėlimas, prasidėjo didžiosios demonstracijos prie Aukščiausiosios Tarybos. Buvo aišku, kad įvyks lūžis, situacija pareikalaus visiško pasiaukojimo. Tada ir prasidėjo Sausio įvykiai Lietuvoje, tuo pat metu – Persijos įlankos karas. Aiškiai matėsi, kad yra numatyti variantai, viskas vyko neatsitiktinai.

Svarbiausias sovietų tikslas buvo išprovokuoti susidūrimus tarp gyventojų civilių, tada pasitelkti kariuomenę „tvarkai įvesti“. Jie norėjo, kad pasikartotų Baku konflikto tarp armėnų ir azerbaidžaniečių scenarijus: susipjauna dvi tautos arba du socialiniai sluoksniai, kariuomenė padėti stabilizuoja, kartu, žinoma, pašalindama „nacionalistinę“ ar „buržuazinę“ Lietuvos vadovybę. Tuo metu pasaulio dėmesys turėjo būti nukreiptas į karą Persijos įlankoje. Man, kaip Sąjūdžio atstovui, teko per tenykščius įvykius būti Baku, taigi aš žinojau, kaip tai daroma. Tačiau sovietams šis planas nepavyko, jie neįvertino Lietuvos žmonių entuziazmo ir organizuotumo. Žmonės nesileido provokuojami ir kurstomi kruvinam konfliktui. Jie susitelkė: kai tik tolydžiai auganti sovietų agresija ėmė plisti,



Ginkluotas būrys. 1992 m.

minios žmonių apsupo svarbiausius Lietuvos objektus – Aukščiausiąją Tarybą, Vilniaus televizijos bokštą, radijo ir televizijos pastatus, spaudos rūmus. Sovietų planas ėmė strigti nuo pat pradžios – nebuvo nei tautinio konflikto, nei klasių kovos, žmonės neišsilakstė po pirmų smurto apraiškų jedinstveninkams bandant užimti tokios svarbos objektus kaip Aukščiausioji Taryba. Sovietai pasimetė, nebežinojo ką daryti. Nepaisant to, visgi ryžosi pulti televizijos objektus. Puolimas baigėsi „nešvariai“. Aukų buvo per daug, tai, nepaisant Persijos įlankos karo, sukrėtė visą pasaulį. Per žiniasklaidą pasklido žinia apie sovietų smurtą prieš taikius žmones. Žmonių minia susirinko prie Aukščiausiosios Tarybos. Tie, kas vykdė operaciją, suprato, kad per Aukščiausiosios Tarybos puolimą bus labai daug žmonių aukų. Gorbačiovo, kaip Nobelio taikos premijos laureato, reputacija pakibo ant plauko. Kažkuriuo momentu buvo duotas signalas „sustoti“. Taigi žuvusiųjų Sausio 13-ąją dėl Lietuvos nepriklausomybės kaina – neišmatuojama ir lemiamą. Neabejoju, kad sovietų planas buvo užimti viską. Tačiau situacija neišsprendė nei vienos, nei kitos pusės naudai. Kai kurie objektai buvo užimti, kai kurie – kontroliuojami Lietuvos Vyriausybės. Buvo okupuotas Vilniaus televizijos bokštas, spaudos rūmai, tačiau svarbiausias objektas – Aukščiausioji Taryba – buvo mūsų. Planas strigo. Kalbant kariniais terminais, jie prarado iniciatyvą. Matyt, nesitikėjo, kad mūsų žmonės taip nesavanaudiškai ir pasiaukojamai gins savo paskelbtą valstybę.

Tokia iki galo neaiški padėtis išliko iki pat pučo. Per visą tą laiką vyko įvairūs incidentai, kiekvienas mėnuo buvo kupinas įtampos. Per vieną incidentą 1991 metų pavasarį mūsų pasieniečiai nušovė Baltarusijos milicininką, po šio įvykio buvo kerštas, žuvo mūsų pasienietis Gintaras Žagunis. Kai padėtis stabilizavosi, mes iš Aukščiausiosios Tarybos persikraustėme į Ministrų Tarybą ir atnaujinom savo kasdienę veiklą. Nors situacija

nesikeitė, privalėjom toliau dirbti kariuomenės kūrimo darbą. Reikėjo tęsti Karininkų kursų, plėtoti pasienio apsaugą, kurti Mokomąjį junginį.

Kai prasidėjo Maskvos pučas, supratome, kad vėl reikės aukotis. Tačiau po kelių dienų įvyko stebuklas – tai, kuo buvo sunku patikėti, kas pasaulio tautų istorijoje labai retai pasitaiko, – imperijos griūtis, entuziazmas, tokia pergalė! Per vieną dieną žlugo viskas, kas kėlė pavojų tautos egzistavimui, žlugo imperija, KGB, „Jedinstvo“, Komunistų partija, visa ta ideologija. Gražiai, be didelių kruvinų aukų. Laimėtas didelis karas, trukęs nuo Kovo 11-osios iki pučo. Įtampa pagaliau atslūgo.

Prisimenu tas akimirkas Aukščiausiojoje Taryboje: artėja technikos kolona, įtampa, išsirikiuojame, atsisveikiname vieni su kitais, kas eina išpažinties, kas rūko savo paskutinę cigaretę, viskas, tuoj viskas prasidės, išsiskirstom į savo postus, laukiame savo valandos... Ir pavojus praeina. Prieš kolona pravažiuoja nesustodama. Pavojus praslenka pro šalį. Po to vėl viskas iš naujo. Lyginčiau tai su sėdėjimu bunkeryje ir laukimu, kai viršuje vaikšto, tavęs ieško NKVD kareiviai, – suras ar ne? Daugelį partizanų surasdavo, jie pasiaukodavo susisprogdindami, o mus kažkaip pavojus aplenkė. Aukščiausioji Taryba buvo kaip didelis bunkeris, mes laukėm jų, bet jie neatėjo. Tarytum tie žuvę partizanai savo mirtimis išpirko mūsų gyvybes ir laisvę. Tai jų auka, Dievas buvo mums maloningas.

Ar galėtumėte papasakoti plačiau apie Aukščiausiosios Tarybos gynybą?

Gynybos planas keitėsi daug kartų. Tai nebuvo vien aklas laukimas ir stovėjimas prie langų. Buvo numatyta kelių žiedų gynyba. Vieni turėjo laukti viduje ir puolimo metu



Mokomojo junginio vado pavaduotojas J. V. Žukas prieš Kauno kuopą. 1991 m. 2-oji pusė

pademonstruoti, kad Lietuva ir jos kariuomenė ginasi. Tikėjomės, kad sovietai, puldami Aukščiausiąją Tarybą, išsklaidys minią ašarinėmis dujomis. Žinoma, tai būtų užtrukę, bet žmonės anksčiau ar vėliau vis tiek būtų išsklaidyti. Antroji gynėjų grupė toje sumaištyje turėjo prasiskverbti pro sovietų apsupimo žiedą ir, sovietams pajudėjus link Aukščiausiosios Tarybos, pulti priešą iš užnugario. Trečioji grupė, prasidėjus Aukščiausiosios Tarybos šturmui, turėjo pulti Šiaurės miestelį. Tie planai, žinoma, laikui bėgant keitėsi. Reikia pasakyti, kad stigo koordinacijos tarp skirtingų grupių, nes veikė ir Šaulių sąjunga, Karininkų kursai, SKAT, pasieniečiai, kiti KAD padaliniai ir t.t. Nors ir buvo koordinacinis štabas, bet buvo daug vadų su savo idėjomis, todėl sąveika nebuvo ideali. Bet kokiu atveju pasipriešinimas prireikus būtų pademonstruotas, planas buvo, žmonės buvo suskirstyti į grupes.

Visą laiką politinė vadovybė akcentavo taikų pasipriešinimą, be jokio jėgos naudojimo. Tačiau Aukščiausioji Taryba buvo paskutinė riba, kurią sovietams peržengus būtų pereita prie atviros ginkluotos konfrontacijos. Veiksmai neturėjo apsiriboti Aukščiausiąja Taryba ir jos priegomis, viskas turėjo išplisti po visą miestą. Užpuolę parlamentą sovietai būtų patys puolami. Turėjo būti aišku, jog mes neatiduosim Lietuvos taip paprastai kaip 1940 metais.

Kai omonininkai ėmė puldinėti mūsų pasieniečių postus, buvome parengę planus, kaip tą važinėjančią OMON'ą pasigauti. Tai nebūtų buvę techniškai sudėtinga. Bet politinė vadovybė ragino geriau to nedaryti. Ko gero, omonininkai to ir siekė, jie norėjo mūsų atsako į provokacijas, kad galėtų pasauliui parodyti, jog čia reikia įvesti tvarką. Ir darė tai labai drastiškai, žudydami mūsų pasieniečius, policininkus, muitininkus Medininkuose. Turėjom laikytis, nors planai, kaip duoti atkirtį OMON'ui, buvo labai konkretūs, juos buvo galima įgyvendinti labai greitai. Tiesiog buvo nuspręsta eiti taikiu keliu. Įsivėlę į kruvinus susirėmimus su OMON'u turbūt būtume pralaimėję – ne taktiškai, bet strategiškai. Galėjome pralaimėti nepriklausomybę. Buvo nuspręsta duoti atkirtį OMON'ui tik tuomet, jei iš jų pusės bus peržengta paskutinė riba.

Jeį neklystu, pirmiausia Lietuvoje ketinta sukurti tik nacionalinės gvardijos pavyzdžio kariuomenę, taigi apsiriboti savanorių pajėgomis (SKAT). Kas paskatino visgi pradėti kurti reguliariąją kariuomenę?

Apie reguliariosios kariuomenės kūrimą buvo galvojama nuo pat pradžių. Vienas KAD uždavinių buvo tam pasirengti. Konkrečiai, pasirengti pirmajam šaukimui į Lietuvos kariuomenę. Žinoma, kalbų ir nuomonių būta visokių. Kai kas apskritai abejojo, ar Lietuvai reikalinga kariuomenė. Kalbos apie KASP (tuometinį SKAT) prasidėjo tik per Sausio įvykius. Iki tol mes manėme, kad kursime reguliariąją kariuomenę ir atgaivinsim Šaulių sąjungą. Tačiau tuometinė Lietuvos šaulių sąjungos vadovybė nepanoro tapti KAD dalimi ir todėl atsirado niša savanoriams.

Apie savanoriškąją tarnybą mes beveik negalvojome iki Sausio įvykių. Tomis dienomis labai daug savanorių pradėjo eiti ir prašytis užrašomi į kariuomenę. Faktiškai SKAT susikūrė ne iš kažkokios pirminės idėjos, bet spontaniškai. Atėjo daugybė jaunų vyrų,



Kaunas. 1991 m. lapkričio 23 d.

kokiais sunkumais teko susidurti.

Iš pradžių tai buvo kuopos dydžio dalinys. Jame buvo apie 140 karių. Junginys buvo suformuotas sujungus Garbės sargybos ir Apsaugos kuopas ir papildžius savanoriais, kurie apsisprendė tapti kariais profesionalais, pasirašė sutartis ir įsidarbino KAD. Dauguma SKAT savanorių ir liko tiesiog savanoriais. Tai tie, kurie metė savo darbus, davė priesaiką ir stovėjo Aukščiausiosios Tarybos gynyboje, bet netapo profesionalais. Jie pavojaus akimirka atliko pareigą ir grįžo į savo darbus, bet jų pavardės yra savanorių sąrašė. Taip susiformavo SKAT sistema, pagrįsta piliečių savanoriškumo principu. Savanorystės idėja – karys savo namuose – Homeguard (namų gvardija): „Mes ateiname tada, kada Lietuvai mūsų reikia“. Kita savanorių dalis nusprendė sieti savo gyvenimą su kuriama kariuomene, tapo profesionalais arba įsiliejo į Mokomąjį junginį.

Pradėjome kovinį rengimą, remdamiesi statutais. Kai kas buvo paimta iš Lietuvos prieškarinio statutų, kai kas – iš sovietinės kariuomenės statutų. Naudojome tai, ką turėjome. Reikėjo kuo greičiau pasiruošti šaukimui. Rengėme skyrių, būrių vadus, pagal statutų reikalavimus mokėmės rikiuotės, kovinio rengimo organizavimo principų, kitų karinių dalykų. Pradėjo kurtis padaliniai kituose miestuose. Kaune, Panevėžyje, Tauragėje,

prašydami juos priimti į tarnybą, nes norėjome ginti Tėvynę. Taigi pradėta juos registruoti, buvo priimtos jų priesaikos, suformuoti skyriai ir būriai, paskirti vadai, duoti šiookie tokie ginklai, paskirtos užduotys. Taip jie tapo pirmaisiais SKAT kariais. Jokio išankstinio strateginio tikslo, kad kursime SKAT ir nekursime reguliariosios kariuomenės, nebuvo. Reguliarioji kariuomenė buvo pirminis tikslas, žinojome, kad ją pradėsime formuoti, kai tik stabilizuosis padėtis, kai būsim pasirengę vykdyti pirmąjį šaukimą. Iš karto po Sausio įvykių, kai situacija kiek nurimo, sujungus Apsaugos ir Garbės sargybos kuopas buvo įkurtas Mokomasis junginys. Jame buvo mokomas pirmasis personalas dirbti su pirmaisiais šauktiniais kariais. Taip pat buvo rengiami visų lygių vadai, rašomi statutai, rūpinamasi ginkluote.

Buvote Mokomojo junginio, kuris tapo reguliariųjų pajėgų kūrimo pagrindu, vado pavaduotojas. Papasakokite, su

Marijampolėje ir kitur pirmiausia būdavo suformuojamas būrys, kuris vėliau išaugdavo į kuopą. Visur procesas vyko panašiai: susikuria būrys, tie žmonės įdarbinami, o pradėję kovinį rengimą būrio viduje sukuria būsimo dalinio branduolį. Po pučo šie „branduoliai“ išaugo į batalionus. Kai jie buvo pasirengę priimti kareivius, buvo paskelbtas pirmasis šaukimas į Lietuvos kariuomenę. 1991 metų rudenį pirmieji kareiviai atėjo į Vilniaus batalioną, 1992 metų pavasarį pirmieji šauktiniai rinkosi Panevėžyje ir Kaune.

Jums teko vadovauti Kauno motodesantiniam batalionui nuo jo įkūrimo. Dirbote su pirmaisiais šauktiniais kariais. Kas įsiminė iš to periodo? Kaip galėtumėte apibūdinti tuometinius karius?

Buvau Mokomojo junginio vado pavaduotojas. Dar iki pučo nuvykau į Kauną, kur susikūrė kuopa. Man buvo pavesta jai vadovauti. Ten radau 30–40 labai motyvuotų jaunuolių. Ėmėmės aktyvaus kovinio rengimo. Tuo metu tarp besikuriančių Lietuvos kariuomenės dalinių ir sovietų kariuomenės tvyrojo įtampa. Kaip ir visoje Lietuvoje, pučo metu gavome nurodymą priešintis, jei bus puolama Aukščiausioji Taryba. Buvome pasiruošę prireikus duoti atkirtį. Turėjome keletą ginklų, kuriais galėjome apginkluoti 10-15 žmonių. Pakeitėme dislokacijos vietą, buvome paruošę pasalas įvairiose Kauno vietose.

Tuo metu Kaunas ir jo apylinkės buvo labai militarizuotos.

Taip, ten buvo dislokuota 7-oji oro desanto divizija. Nesitikėjome rimčiau pasipriešinti,



Plk. lt. J. V. Žukas (viduryje) prie žemėlapių mokymų metu



Plk. lt. V. J. Žukas ir plk. Č. Jezerskas prie MPB „Geležinis Vilkas“ vėliavos

tikslas buvo duoti atkirtį ir pademonstruoti priešiniams. Tačiau kiek vėliau gavome nurodymą atvežti ginklus į Vilnių. Buvo paskutinė pučo diena. Sudėjau visus ginklus į vieną turėtą automobilį. Vilnius buvo apsuptas sovietų

kariuomenės, mūsų mašiną stabdė, tačiau mes nestojom ir pralėkėm pro jų postą. Priešingai nei tikėjaisi, – niekas nešaudė ir nesivijo. Sėkmingai pasiekėm Aukščiausiąją Tarybą. Po pietų viskas baigėsi, pučas žlugo. Situacija normalizavosi, toliau tęsėme kovinį rengimą. Nors sovietų kariuomenė dar Lietuvoje buvo, įtampa nuslūgo, santykiai pasikeitė.

1992 metų pavasarį pas mus atėjo pirmieji šauktiniai. Tai buvo taip pat aukštos motyvacijos kariai, išsilavinę (beveik visi buvo įgiję vidurinį išsilavinimą), nusiteikę entuziastingai. To šaukimo niekada nepamiršiu. Tokio entuziazmo daugiau neteko matyti. Tai buvo patys geriausieji, pirmieji Lietuvos kariuomenės kariai. Jie gi galėjo ir neiti, tada nebuvo jokių sąrašų, niekas nebūtų jų gaudęs. Kiek šaukėm, tiek atėjo. Ir net daugiau, nei galėjome priimti. Be jokios abejonės, jie taip pat buvo savanoriai, nes išvengti tarnybos tuo metu buvo įmanoma be jokių problemų. Lietuvoje vis dar buvo okupacinė kariuomenė, niekas negalėjo tiksliai numatyti, kaip toliau bus.

Persikėlėme į Karmėlavą, į buvusios pionierių stovyklos patalpas. Pradėjome šauktonius mokyti karybos, visi kartu 1992 metais dalyvavome rinkimuose į Lietuvos Respublikos parlamentą. Kai Vilniuje 1992 m. birželio 6 dieną įvyko pirmasis šauktonių paradas, visa brigada – penki ar šeši batalionai – išsirikio Katedros aikštėje, kariai prisiekė, mums buvo suteiktas „Geležinio Vilko“ vardas. Keliais sunkvežimiais grįžome į Kauną. Dalyvavome dar viename parade prie Įgulos bažnyčios. Tai buvo dvasiškai pakylėtas laikotarpis. Toks pakilimas, tokia motyvacija būna prieš didelius įvykius, sukilimus ir paprastai baigiasi labai tragiškai, o šį kartą viskas baigėsi pergale prieš tokią imperiją, kuri, atrodytų, sugriūti negalėjo. Kiek mūsų tautai teko patirti nusivylimų po pakilimų XIX amžiuje ir vėliau, o mums teko garbė patirti ypatingą jausmą, kai ateina laiminga pabaiga. To neįmanoma pamiršti.

PRIEDAI

Visi priedai pateikti iš originalių dokumentų

PRIEDAS Nr. 1



Patrūlevimo maršrutas pastovios kovinės parengties atveju.



Patrūlevimo maršrutas sustiprinto režimo atveju.



Papildomi patruliniai postai sustiprinto režimo atveju. Nr. 12 Nr. 13 Nr. 14



Minuotojų-pionierių postai

PRIEDAS Nr. 2

7 aukšto planas

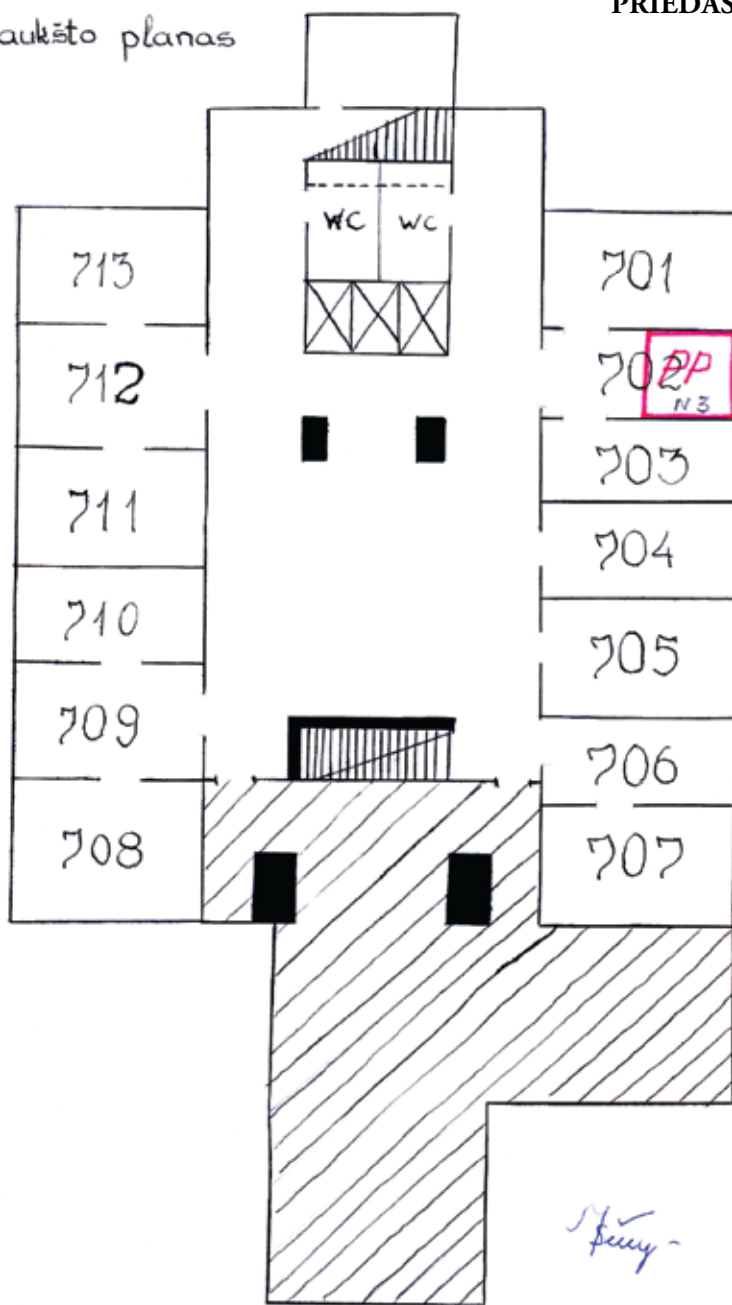

PRIEDAS Nr.3

Rūsio planas



LR Vėriausybės rūmų rūsio planas

1 aukšto planas

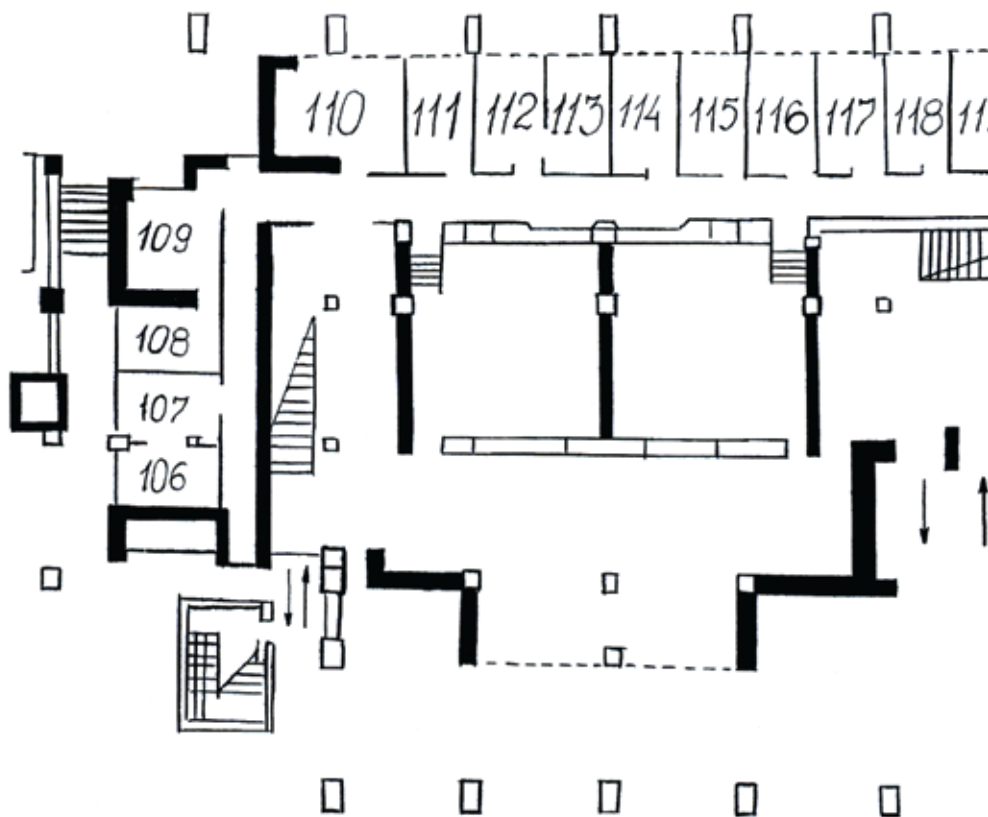

PRIEDAS Nr. 4

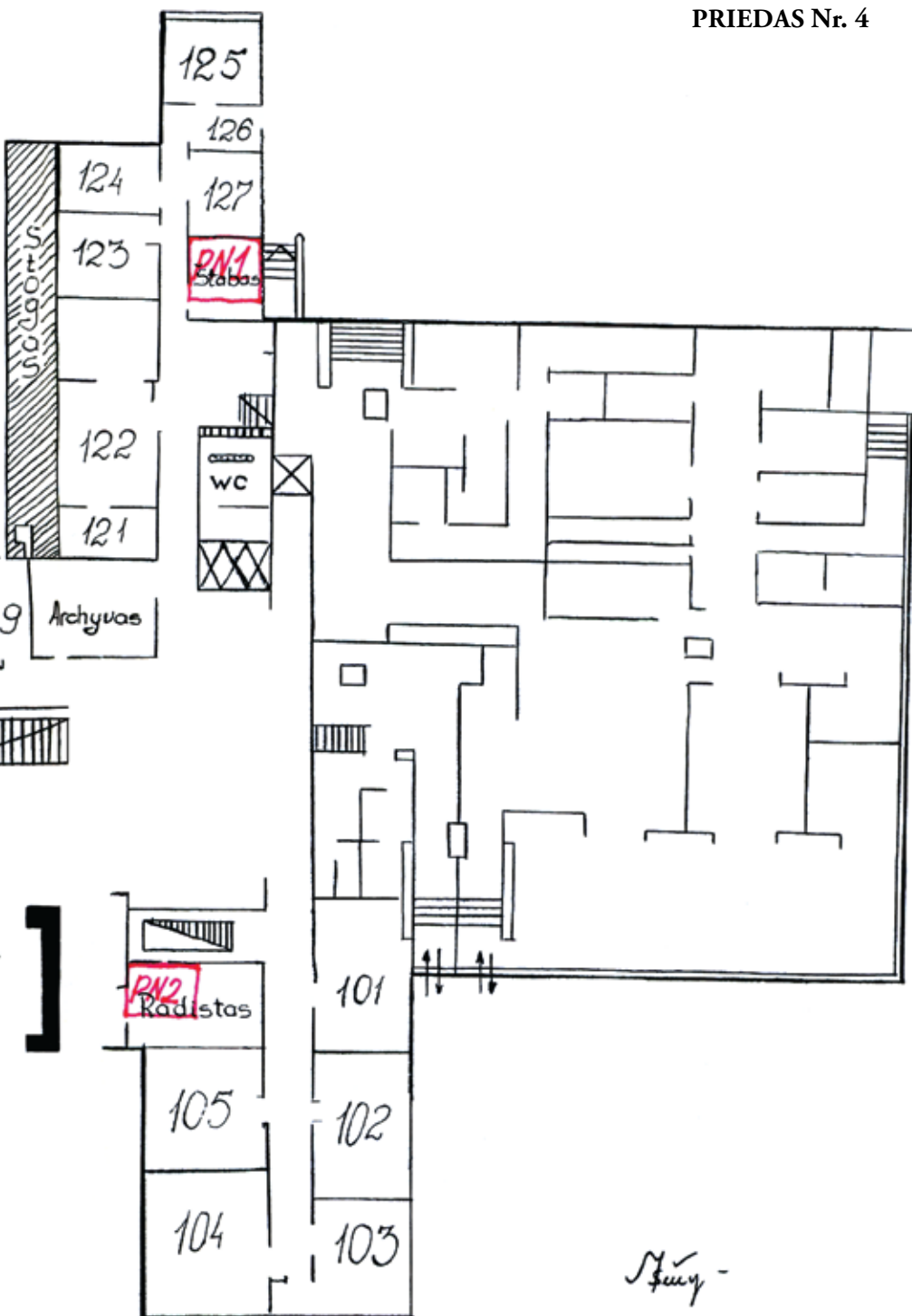

PRIEDAS Nr. 5

1 aukštas

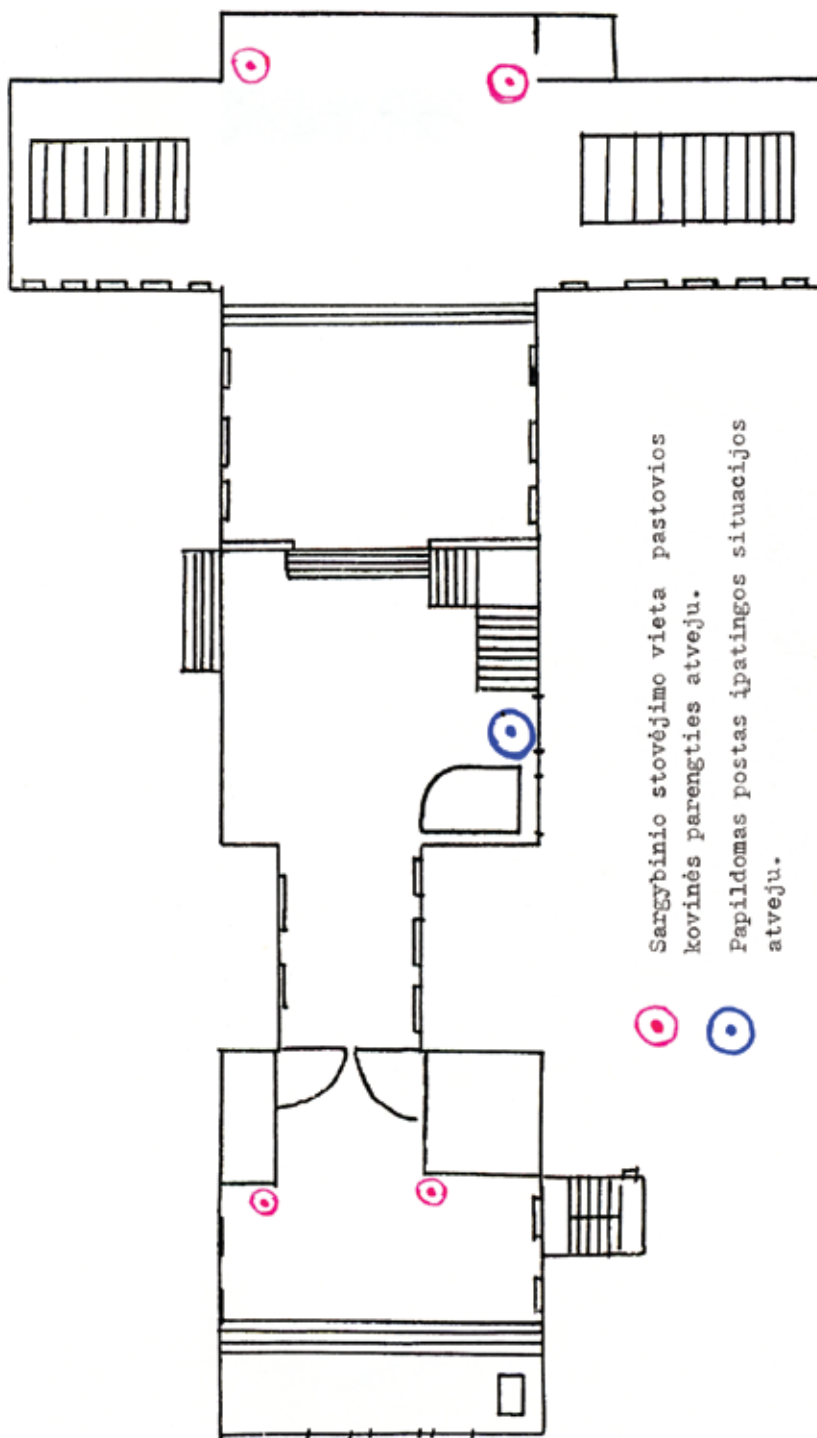

LR Vyriausybės rūmai šalia Lukiškių aikštės (1991 m.)

PRIEDAS Nr. 6

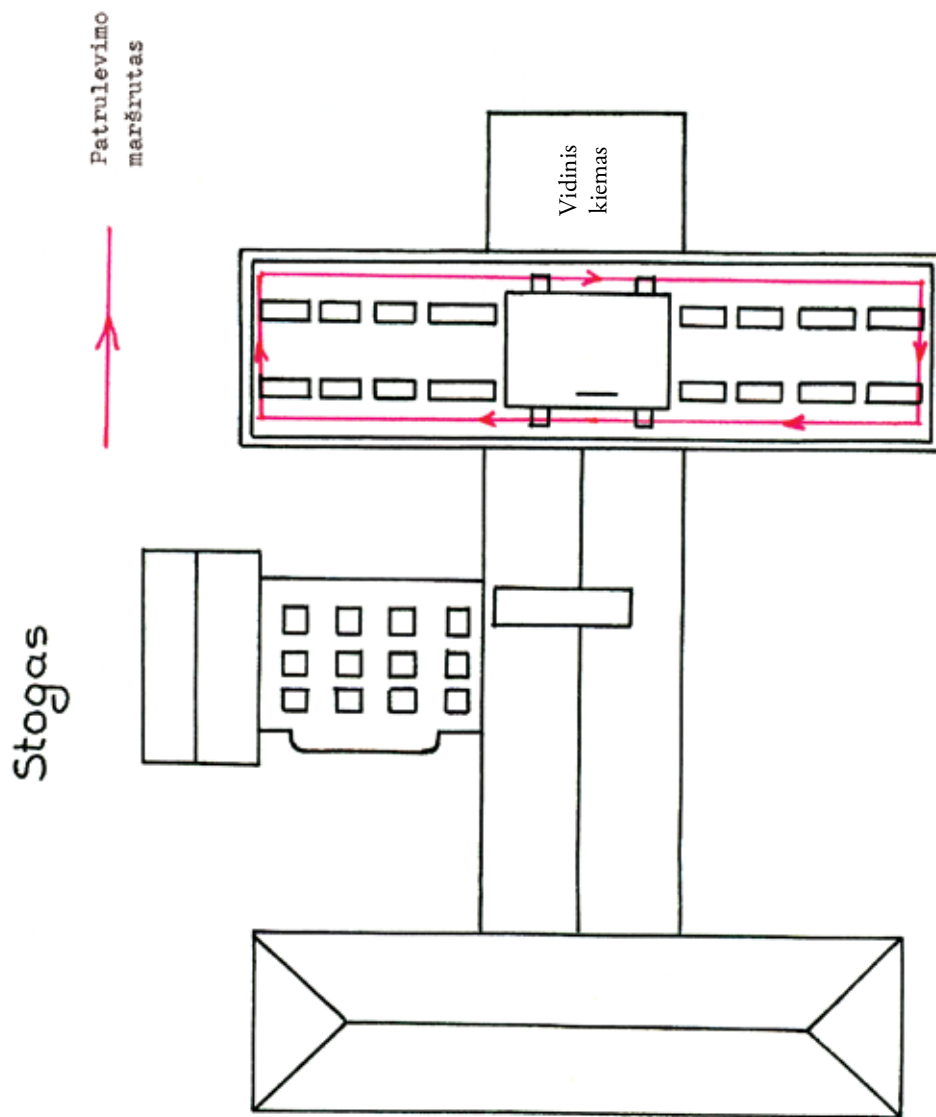

LR Vyriausybės rūmų stogas ir vidinis kiemas

PRIEDAS Nr. 7

MOKOMASIS JUNGINYS

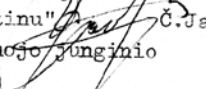
"Tvirtinu"  Č. Jazerskas
Mokomojo junginio
vedas

VIDAUS GYNYBA

Laisvųjų profsajungų konfederacijos rūmų (KAD būstinės)
gynybai užtikrinti yra sudaryta ginkluota operatyvinė grupė
susidedanti iš sekančių asmenų:

1. Gintaras Kastickas
2. Dainius Skėraitis
3. Albertas Keršys
4. Balys Žilanas
5. Darius Katinas
6. Romualdas Ivanauskas
7. Darius Miklušis
8. Andrius Čereška
9. Rimas Anglickas
10. Ramūnas Misiūnas
11. Dalius Boguševičius
12. Evaldas Čeponas
13. Evaldas Šaltis
14. Saulius Repečka
15. Šarūnas Užusienis
16. Raimondas Taukinaitis
17. Gediminas Kastanavičius
18. Gediminas Jonikas
19. Gintaras Vidrickas
20. Dalius Dagys
21. Povilas Petrikas
22. Dainius Vaivaras
23. Rimas Klišys
24. Audrius Stonkus
25. Kastytis Jurgelionis
26. Rimantas Davidėnas
27. Darius Stakelskas
28. Andrius Kaminskas
29. Rimantas Gvazdauskas
30. Liutauras Kavaliūnas
31. Darius Jasiulionis
32. Darius Lapinskas
33. Juris Aleknavičius

"Sudarė"  V. Kirvaitis
Mokomojo junginio štabo viršininkas

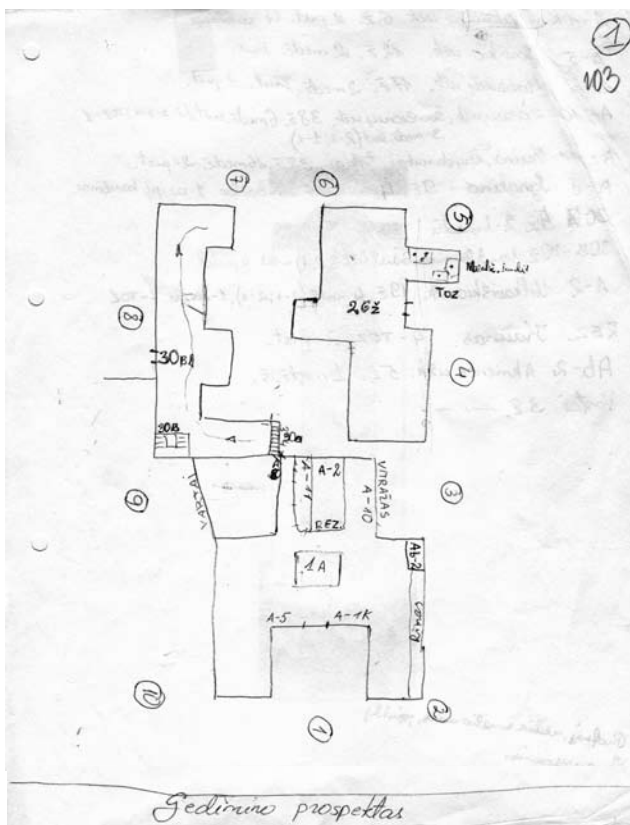

- A-1K Pakuopis ušk. 6 ž. 1 pist. 6 savinys.
- 6
- A-5 Joniškio ušk. 12 ž. 2 medž. šaut.
- A-A Maziūkų ušk. 17 ž. 2 medž. šaut. 1 pist.
- A-10 Zarasų ušk. Švenčionių ušk. 38 ž. 6 medž. šaut. (3-2, 3-4) TOZ-1
3 medž. šaut. (2-2, 1-1)
- A-11 Vaino, Druskininkai, Šakiai, 38 ž. 16 medž. 2-pist.
- A-8 Ignalina - 9 ž. 4 medž. šaut. 2 biatlon. 1 apipj. kambaras.
- 30 ž. 2-1 medž.
- 30B-10 ž. laud. b. savinys (4) (2-2, 2-1) med. 4 pistol.
- A-2 Ulikaviskio ušk. 19 ž. 4 medž. (2-2, 2-1), 1 kaubon. 7-TOZ
- REZ. Kaunas 4-TOZ. 2-pist.
- AB-2 Akmenės ušk. 5 ž. 1 medž. š.
- Vartai 3 ž. —

Priedas, užtikrinantis teisę, įsigyti
~~šviesos~~
 H. žinomas min. 10 žmonių į valgyklą vaikų neįot
 Reikia tiukto, kad visimely gyvenat.

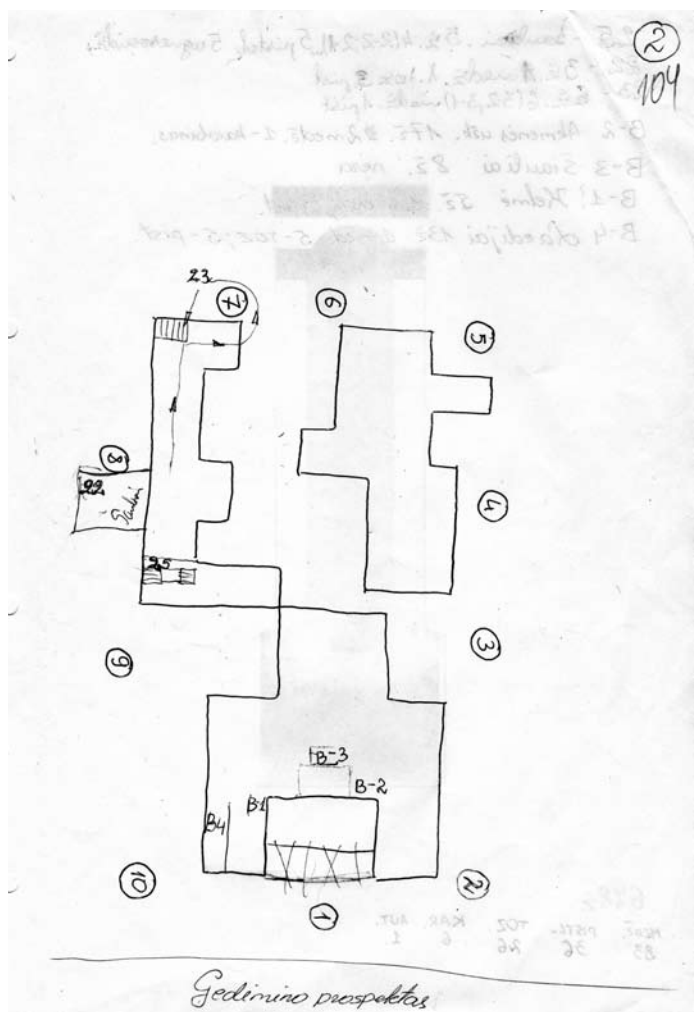

Gedimino prospektas

- 25 - šauliai 5 ž. 4(2-2;2-1) 5 pistol. 5 ugniauriai.
- 22 - 3 ž. 1 medž. 1.10z. 3 pist
- 23 - 6 ž. 6(3-2;3-1) medž. 1 pist
- B-2 Akmenės ušk. 17 ž. 2 medž. 1 karabinas.
- B-3 Šauliai 8 ž. nėra
- B-1? Kelmė 5 ž. 1 medž(2) 3 pist.
- B-4 Laedijai 13 ž. 1 medž. 5-TOZ; 5-pist.

648 ž

MEDŽ.	PISTL.	TOZ.	KAR.	AUT.
83	36	26	6	1.

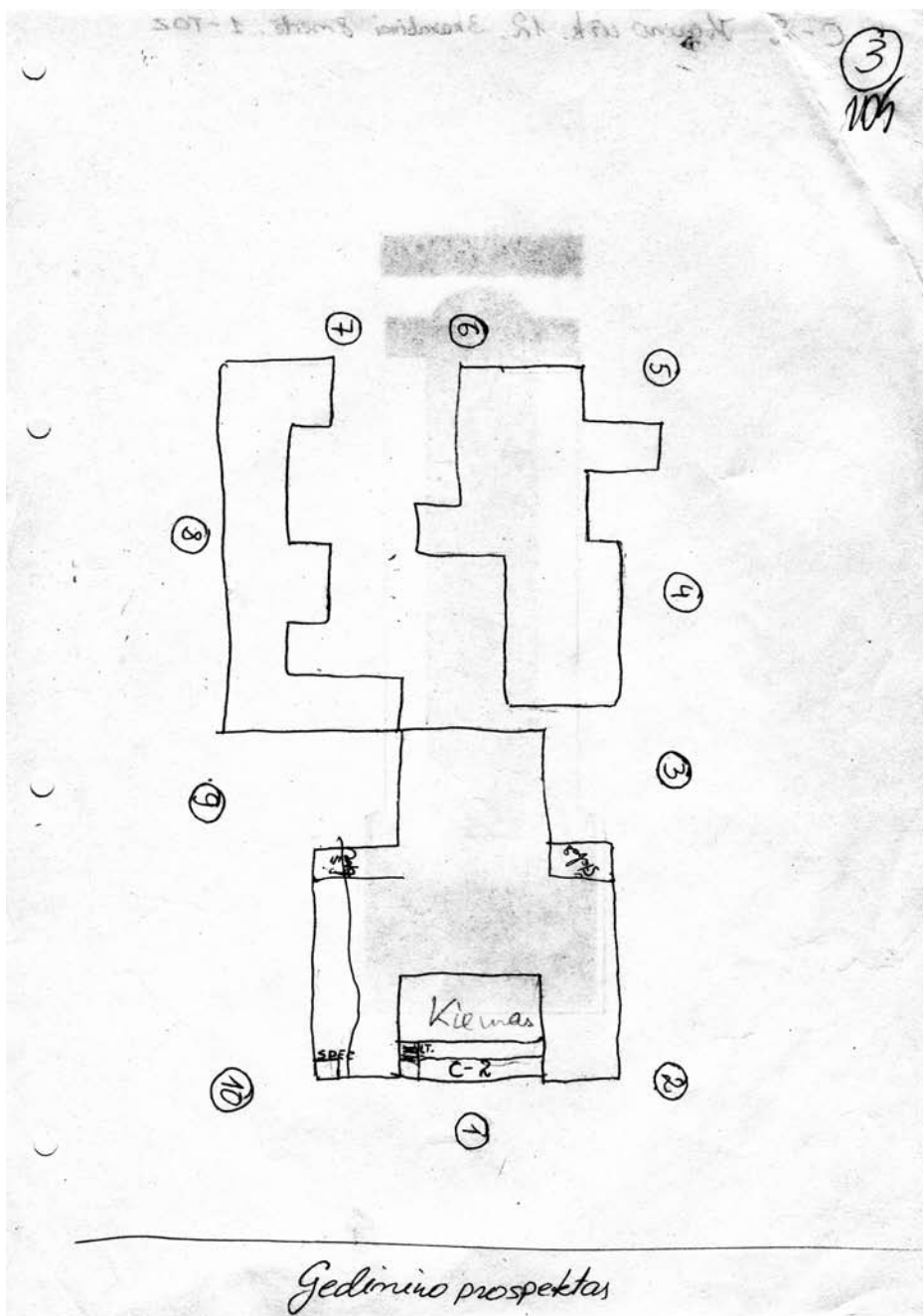

C-2 Kauno uik. 12, 3 karabinai, 8 medžiai, 1-TOZ

LR Aukščiausiosios Tarybos III aukšto gynybos planas, ginkluotė. 1991 m. sausis
 KASP archyvas. F. 1. Ap. 1. B. 24. L. 105.

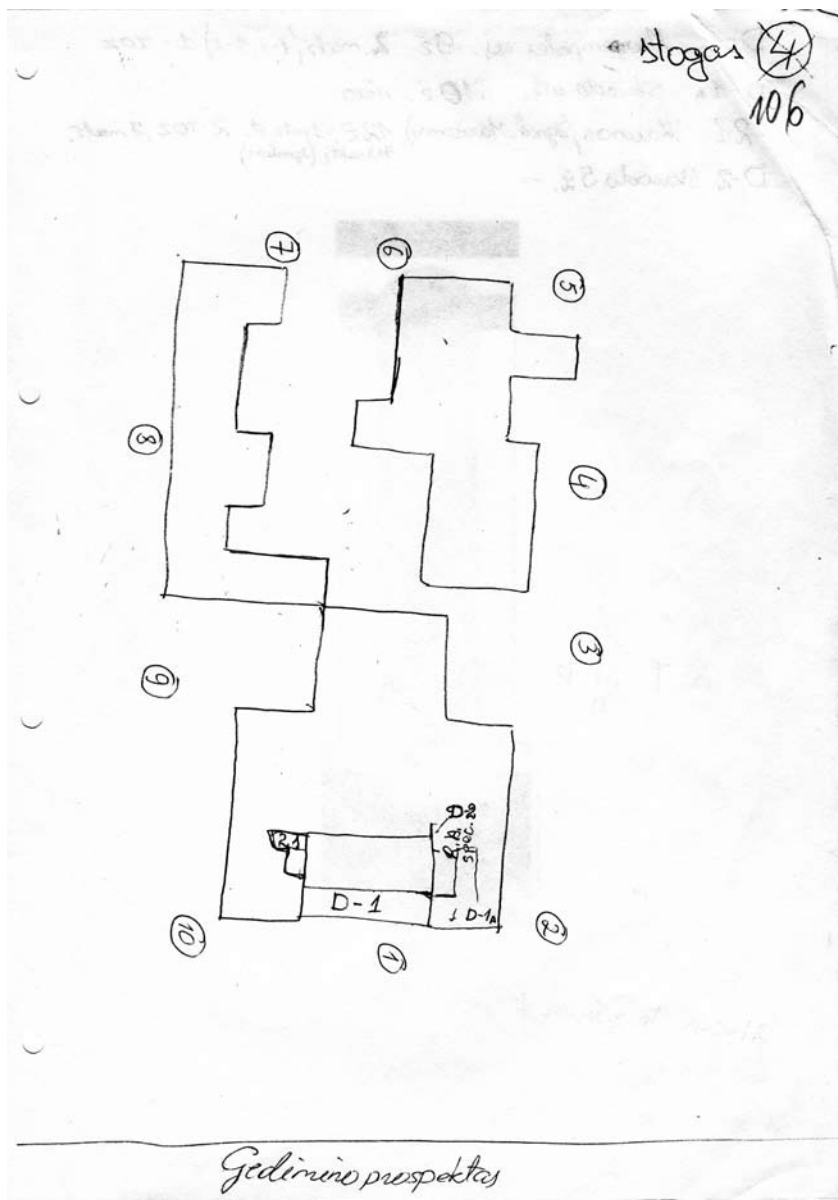

D-1. Mariampolės raj. 9 ž. 2. medž (1-1; 1-2) 1-TOZ
D-1a. Skuodo užk. ?10 ž. nėra
R1. Naujas (Signal. Mariampolė) 12 ž. - 1 patz. st. R-TOZ, 7 medž.
9+3 naktį (Signalina)
D-2. Skuodo 5 ž. -

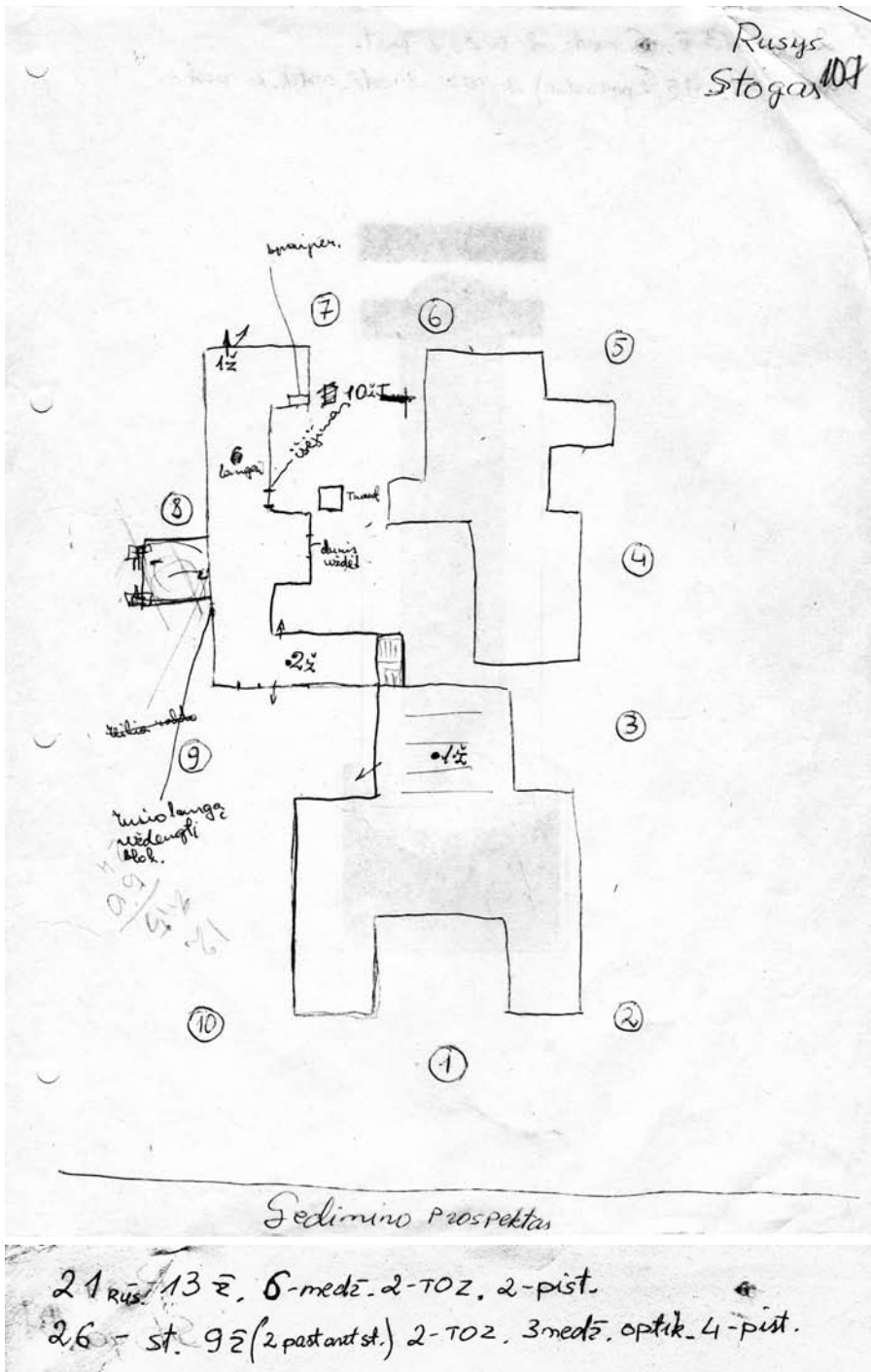

201

LR Aukščiausiosios Tarybos rūšio ir stogo gynybos planas, gynėjai ir ginkluotė. 1991 m. sausis
 KASP archyvas. F. 1. Ap. 1. B. 24. L. 107.

91 01 19
108

Štabo pasitarimas

i Did. patalpa, išlaiviniuo

- turi būti
- kapituluose
- paliekame kiekviena patalpa po 50 ¹⁰⁰
- 80 žm. patraukę su mumis patalpa
grafitui bei cisti / ili pirmadienio tai
silia padaryti

= Vizlia = medžiaga, tacia, adunio

= Čimulėvičius = žmonių organizavimas
* tarybos organizavimas

= Vaitiškūnas = mityba, kultūra, i li,

= Bilevičius = išorės sąlygos

= Juciulėvičius = informacijos kaupimas
skaido - informacijos išskaidymas

= Pocius = ginklai

= Viciulėvičius = išorės patalpiavimas
žmonių evakuavimas

= Čepulis = ryšiai
= 3 štabo masinos

412

= Fortifikacija viduje
MT

M2

Ex. Nr.	Postas	Pavadini mas	miestai	sumos	Vadas	Ryšininkas	
1	A-1	Kairė	Pakruojis	13	Belintis	Taišionis	-6
2	A-2	Bitėžiai	Vilkučiai	20	Katulis		-6
3	A-3	Voršai	Vilkučiai	29			
4	A-4	Dešinė	Samulys mauliai	28	Osipovas		
5	A-5	Dešinė	Samulys mauliai	28	Osipovas		
6	A-6	Dešinė					
7	A-7	Priimamais	Jurbarkas	25			
8	A-8	Centras	Eišiškės	10	Ramaramis		
9	A-9	Vitėžiai kairė	Dešinė salutis	15	Urbonas		
10	A-10	Vitėžiai dešinė	Dešinė Trenčiūnai Uločiai	10 4	Steglys		
1	B-1	Kairė	Samulys mauliai	11 (4)	Būčas	Filipūnas	+3
2	B-2	Kairė	Kelmi	20	Pavolas		
3	B-3	Ugn.	Mačiai	9			
4	B-4	Ugn. dešinė					
				C	III		
1	C-1	Priim. 1					
2	C-2	Priim. 2					
				D	IV		
1	D-1	Audėtas					
2	D-2	Mogės					
<u>Reservas</u>							
1	R-1		Kaukas	35			
2	R-2						
<u>Fin. mū.</u>							
1	F-1	Kaukas		4	Užbarkas		
2	F-2	Mačiai					

A

203

Gynėjų paskirstymo planas LR Aukščiausiosios Tarybos rūmų aukštuose. 1991 m. sausio mėn.
KASP archyvas. F. 1. Ap. 1. B. 24. L. 112.

I A

Ex. Nr.	Portas	Pavadinimas	skirtas	žmonių sk.		
1	A-1	Kaišė	Kaunas	36	Pempė	Stūžė
2	A-2	Vitėžis	Vilkaividis	30	Užkabūtis	
3	A-3	Vartai	Vilnius	28	Vilnius	Garšpys Katinas
4	A-4	Rūšė	Vilnius	60	Baltysis	
5	A-5	Valgykla	Kaunaičiai	27	Žalūnė	Žemėnas
6	A-6	Dangys	Kaunas	20	Onijos	
7	A-7	Priemamasis	Prečabas Kaunas	20	Onijos Zablotis	
8	A-8	Centras	Kaunas	20	Vaiševičius	Koeracėjus
9	A-9	Stalė	Žaragys Klaipėda	28	Levybis	Barlauskas
10	A-10	Vitėžis	Rasabala Vilnius	21	Keršys	Romėta
	A-11	Vitėžis Kaunas	vaizdas Kaunas	65	Kaunaitis	
1	B-1	Kaipiai Kaunai	Piguai Kelmė	16	Pavolas	Teigėškas Jakgaišis
2	B-2	Kaipiai Kaunai	Almenė	19	Roopis Kandrotas	Žička
3	B-3	Uogų Klaipėda	Kaunaičiai	19	Varvidas	Magdlenas
4	B-4	Uogų Kaunai	Kaunaičiai	10	Zavardis	Zablotis
<u>III C</u>						
1	C-1	Priem 1	Vilnius	8	Mirgaitis	
2	C-2	Priem 2	Vilnius	14		
<u>IV D</u>						
1	D-1	Aukštas	Kalvanija	10	Uogiūnas	
2	D-2	Stogas				
<u>Rezervas</u>						
1	R-1		Vilnius Kaunas	27	(R-1 Kaunas 27)	(45)
2	R-2		Vilnius Kaunas Bižolė	14 22 20	Kazlauskis	Gaišius
→ no n i t i t i						

766 499 712 771 URM 115

- Apštas 220 617857
- Viekšnis 218 kamb. 629616
- Viekšnis 623645
- Mier. laidiotis 621625
- Mūras 308 624986 389 vjr.
- Policija ~~(628856)~~ vjr. 174; vid. 361; ~~61 56 8701 45-66~~
- Šluca 62-3626; 304; tara. 968. (301 keb.)
- TV laido laidiotis 45 9542
- MT laidiotis 629115; 627005 478 Pranj.
- Ryšiu mū. Bauricius 41 22 11 v
- Tarybiniai tel. st. 631036; 636463
- Miesto tel. stotis 354422
- "Gigaliūnas žaliavainiai" - ~100 Prof. mūcū
- Vaišvila 224691
- Vokėta 73 82 81 Red. iust.
- Barlas 224015
- Samajauskas 302 741109
- Kietišiūnė 625728 4120 klost
- 61 37 12 klost 4x4
- Viekšnis 224519 apsauga

- 5²⁰ Atėjo žaulyš ir parūlė parū-
 tridumliant padegti partatū,
 - 451 kamb. Vaišvila, but 4

205

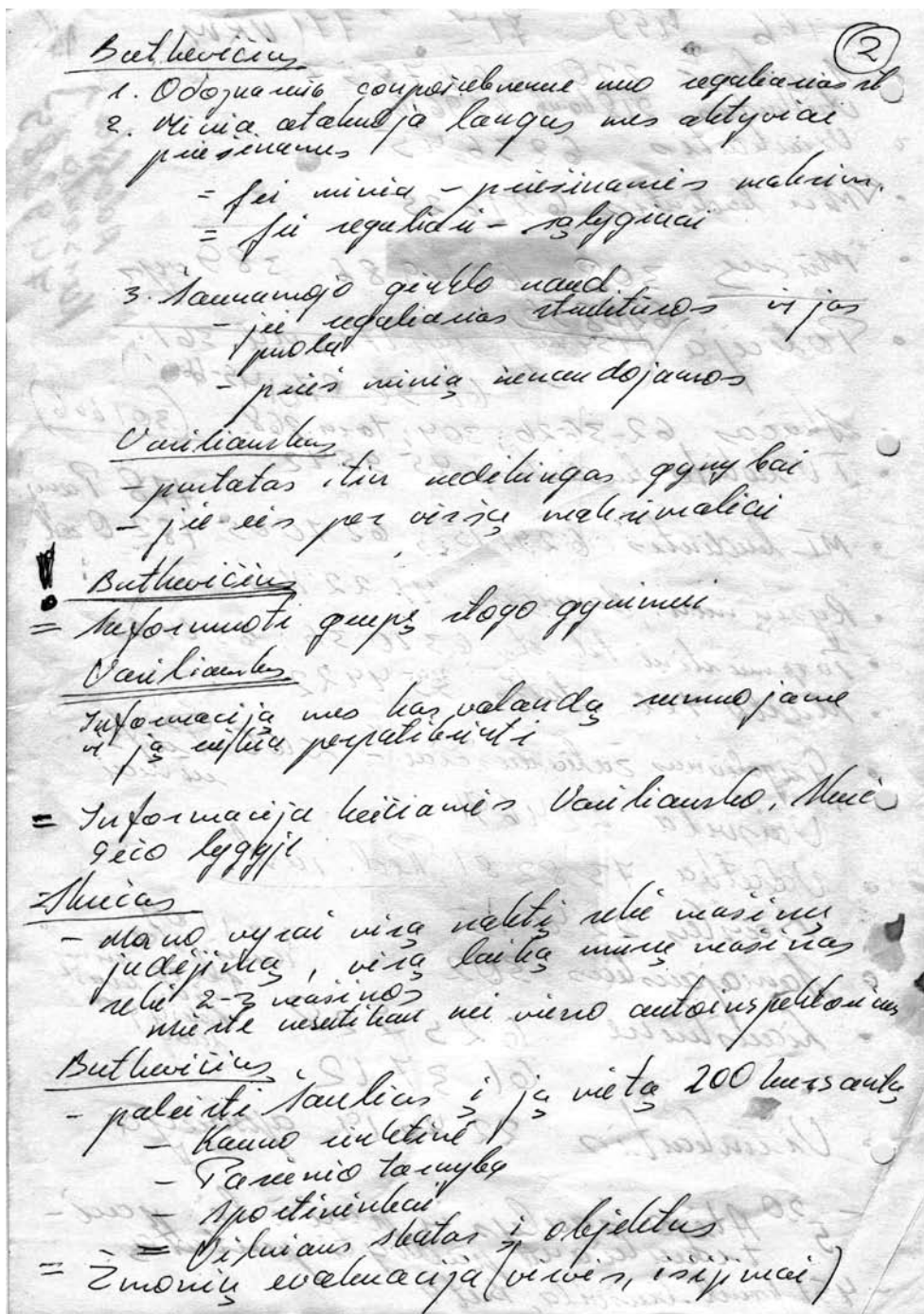

MOKOMOJO JUNGINIO GARBĖS SARGYBOS KUOPOS KARIŲ SĄRAŠAI
1991 M. LIEPOS MĖNUO

GSK vadas **Rimantas Baltušis**

GSK vado pavaduotojas Pranas Kasteckas

I būrys

Būrio vadas Gintaras Kastickas

Būrininkas Dainius Skėraitis

Skyrininkas **Vytautas Druteika**

Skyrininkas Alvydas Pakarnas

Šauliai:

- | | |
|-------------------------|----------------------------|
| 1. Rolandas Šveikauskas | 6. Ričardas Zaranka |
| 2. Arvydas Leitonas | 7. Raimondas Pilibaitis |
| 3. Vytautas Žaromskas | 8. Albertas Keršys |
| 4. Andrius Čepas | 9. Virginijus Šteimantas |
| 5. Marius Bizevičius | 10. Egidijus Prialgauskas. |

II būrys

Būrio vadas Balys Žilanas

Būrininkas Darius Katinas

Skyrininkas Romualdas Ivanauskas

Skyrininkas Ramūnas Kanopa

Skyrininkas Andrius Čereška

Šauliai:

- | | |
|--------------------------|---------------------------|
| 1. Artūras Traskovskis | 9. Rimas Anglickas |
| 2. Darius Miklušis | 10. Valdas Kuliavičius |
| 3. Rimantas Dovidėnas | 11. Marius Veršilovičius |
| 4. Kęstutis Zaruskas | 12. Vidmantas Žilakauskas |
| 5. Arūnas Baliukonis | 13. Vytautas Micpovilis |
| 6. Virginijus Giedraitis | 14. Benjaminas Račkauskas |
| 7. Algis Beniušis | 15. Edgaras Kopicikas |
| 8. Igoris Belovas | 16. Gediminas Lipeika. |

III būrys

Būrio vadas Ramūnas Misiūnas

Būrininkas Dalius Boguševičius

Skyrininkas Evaldas Čeponas

Skyrininkas Evaldas Šaltis

Skyrininkas Vytautas Tumėnas

Šauliai:

- | | |
|-------------------------|--------------------------|
| 1. Audrius Pilibavičius | 6. Tomas Šidlauskas |
| 2. Albinas Vasiliauskas | 7. Saulius Zaruba |
| 3. Arūnas Diglys | 8. Gintaras Žvikas |
| 4. Justinas Rimeikis | 9. Saulius Repečka |
| 5. Linas Gružas | 10. Jaunius Japkevičius. |

IV būrys

Būrio vadas **Šarūnas Užusienis**

Būrininkas Raimondas Taukinaitis
Skyrininkas Gediminas Kastanavičius
Skyrininkas Gediminas Jonikas
Skyrininkas Gintaras Vidzickas

Šauliai

- | | |
|--------------------------|--------------------------|
| 1. Dalius Dagys | 9. Antanas Kavaliauskas |
| 2. Aleksiejus Gaiževskis | 10. Aidas Karalius |
| 3. Dainius Vaivaras | 11. Povilas Petrikas |
| 4. Antanas Jurgaitis | 12. Gintaras Jurčiukonis |
| 5. Tadas Falkovskis | 13. Alvydas Krivickas |
| 6. Rimas Klišys | 14. Darius Vaicekauskas |
| 7. Darius Kliucevičius | 15. Tomas Andrijauskas |
| 8. Audrius Žerlauskas | 16. Paulius Gudelis. |

V būrys

Būrio vadas Audrius Stonkus
Būrininkas Kastytis Jurgelionis
Skyrininkas Gytautas Čepukas
Skyrininkas Kęstutis Bepirštis
Skyrininkas Rimantas Gvazdauskas

Šauliai:

- | | |
|--------------------------|-----------------------------|
| 1. Andrius Kaminskas | 10. Darius Mačiulis |
| 2. Giedrius Ketleris | 11. Darius Adomaitis |
| 3. Tomas Užpolevičius | 12. Valdas Kunigėlis |
| 4. Sigitas Kaušas | 13. Vytautas Alekna |
| 5. Sigitas Meidus | 14. Artūras Jučas |
| 6. Skaistis Brazauskas | 15. Egidijus Gaidys |
| 7. Žilvinas, Svirnelis | 16. Reinaldas Stabinis |
| 8. Darius Kandratavičius | 17. Mečislovas Rynkevičius. |
| 9. Darius Stakelskas | |

VI būrys

Būrio vadas Majeris Milevičius
Būrininkas Artūras Chrapko
Skyrininkas Liutauras Kavaliūnas
Skyrininkas Darius Jasiulionis
Skyrininkas Valdas Ribakas

Šauliai:

- | | |
|-------------------------|--------------------------|
| 1. Tomas Kašyginas | 9. Gintaras Skorupskis |
| 2. Virginijus Raginskis | 10. Darius Lapinskis |
| 3. Žygimantas Žalys | 11. Andrius Biliūnas |
| 4. Laimis Gulbinauskas | 12. Artūras Jonutaitis |
| 5. Rytis Nepas | 13. Konstantinas Degulis |
| 6. Raimundas Vaikšnoras | 14. Vitalijus Fridrichas |
| 7. Valdas Griškevičius | 15. Juozas Jurkevičius |
| 8. Juris Aleknavičius | 16. Remigijus Virbickas. |

Karantinas

- | | |
|-----------------------|-----------------------|
| 1. Tomas Vaitkevičius | 7. Giedrius Cegelskas |
| 2. Vytautas Stančikas | 8. Andrius Mickus |
| 3. Normundas Valteris | 9. Irmantas Medžuolis |

4. Aidas Astrauskas
5. Jonas Puskunigis
6. Antanas Spėčius

10. Šarūnas Dobrovolskas
11. Remigijus Morozas.

Atskirasis ryšių būrys:

Būrio vadas Valdas Šiaučiulis
Būrininkas Sokolovas Paulius
Skyrininkas Algirdas Norkus
Skyrininkas Audrius Demenius

Vyr. šauliai:

1. Juozas Antanaitis
2. Algirdas Vaitkus
3. Žydrūnas Vališaitis
4. Algirdas Abaravičius

5. Napalys Juodzevičius

Šauliai:

1. Laurynas Norvila
2. Česlovas Malyška.

Inžinerinis-pionierių būrys:

Būrio vadas Juozas Barškietis:
Skyrininkas Arnoldas Krasilnikovas

Vyr. šauliai:

1. Mindaugas Drūteika
2. Darius Pašukonis
3. Juozas Valukynas

4. Vitas Stravinskas
5. Erikas Žentelis.

SPECIALIOSIOS PASKIRTIES ORO DESANTO BŪRYS

(Suformuotas iš GSK)

Būrio vadas Pranas Kasteckas
Būrio vado pavaduotojas Rytis Nepas

Šauliai:

1. Aleksiejus Gaiževskis
2. Vidmantas Žilakauskas
3. Tomas Kašiginas
4. Andrius Biliūnas
5. Erikas Žentelis
6. Marius Šmitas
7. Edgaras Kopčikas

8. Žilvinas Pupkus
9. Vytautas Gadlauskas
10. Valdas Kuliavičius
11. Žigimantas Žalys
12. Gintaras Jurčiukonis
13. Darius Vaicekuskas.

Mokomojo junginio 1991 metų sausio–rugpjūčio mėnesių karių sąrašas¹

Eil. Nr.	Vardas	Pavardė	Tarnybos vieta ir pradžia*
1.	Mindaugas	Abaravičius	AAK 1991-01-02
2.	Algirdas	Abaravičius	MJV 1991-06-17
3.	Rimas	Abarius	GSK 1991-02-28
4.	Antanas	Adamonis	MJV 1991-03-09
5.	Darius	Adomaitis	MJV 1991-06-10
6.	Martynas	Adomėnas	AAK 1991-01-02
7.	Igoris	Aleinikovas	MJP 1991-08-05
8.	Vytas	Alekna	AAK 1991-02-01
9.	Jurijus	Aleknavičius	GSK 1991-02-02
10.	Bruno	Aleknavičius	MJK 1991-06-01
11.	Evaldas	Aleknavičius	MJV
12.	Arnoldas	Aleksandravičius	MJK 1991-06-01
13.	Eugenijus	Aleliūnas	MJP 1991-07-01
14.	Aurelijus	Alionis	GSK 1991-02-02
15.	Kęstutis	Alionis	MJV 1991-04-03
16.	Egidijus	Amirlis	MJP
17.	Tomas	Andrijauskas	MJV 1991-04-03
18.	Linas	Andriuška	MJK 1991-07-18
19.	Rimas	Anglickas	AAK 1991-01-02
20.	Vytautas	Anglys	MJK
21.	Egidijus	Aniulis	MJP 1991-06-14
22.	Juozas	Antanaitis	AAK 1991-01-02
23.	Romualdas	Antuch	MJV 1991-05-06
24.	Aidas	Astrauskas	MJV
25.	Arūnas	Bagdonas	MJV 1991-04-05
26.	V.**	Baginskas	GSK 1991-02-02
27.	Mindaugas	Bajoraitis	AAK 1991-02-01
28.	Kęstas	Bakutis	MJV 1991-02-28
29.	Edvardas	Balčius	MJV 1991-08-01
30.	Arūnas	Baliukonis	MJV 1991-05-20
31.	Raimondas	Baltrūnas	MJP 1991-02-28
32.	Rimantas	Baltušis	AAK 1991-01-02
33.	Rūta	Baltušytė	MJV 1991-05-20
34.	Alis	Baltutis	GSK 1991-02-02
35.	Arūnas	Banys	MJP 1991-08-05
36.	Skirmantas	Baranauskas	MJ K 1991-08-06
37.	Tomas	Baratinskas	AAK 1991-01-02
38.	Rolandas	Barišauskas	AAK 1991-01-02
39.	Juozas	Barškietis	AAK 1991-02-21
40.	Romas	Belevičius	MJP 1991-06-27

* Santrumpos knygos pabaigoje

** Dokumentuose nurodyti tik karių vardų inicialai

PRIEDAI

41.	Artūras	Belkis	GSK 1991-02-02
42.	S.	Belovas	MJV 1991-02-26
43.	Igoris	Belovas	MJV 1991-02-28
44.	Algis	Beniušis	MJV 1991-06-14
45.	Kęstas	Bepirštis	GSK 1991-02-02
46.	Gintaras	Beržis	AAK 1991-01-02
47.	Gintautas	Bevainis	MJP 1991-07-25
48.	Edvardas	Bieniaševičius	MJV 1991-08-01
49.	Dainius	Bikelis	MJV 1991-08- 08
50.	Jonas	Bilevičius	MJP
51.	Romas	Bilevičius	MJP
52.	Andrius	Biliūnas	GSK 1991-02-02
53.	Ramūnas	Bitautas	MJV 1991-05-17
54.	Marijus	Bivainis	MJV 1991-07-01
55.	Gintautas	Bivainis	MJP 1991-07-01
56.	Marijus	Bizevičius	MJV
57.	Dalius	Boguševičius	MJV 1991-01-02
58.	Ramūnas	Boguševičius	MJV
59.	S.	Botyrius	GSK 1991-01-02
60.	Gintaras	Brakorius	MJP 1991-08-01
61.	Skaistis	Brazauskas	AAK 1991-01-03
62.	Audrius	Brazinskas	MJV 1991-07-09
63.	V.	Briedis	GSK 1991-02-02
64.	Sigitas	Brivinskas	MJV 1991-06-01
65.	Vaidotas	Bublys	MJV 1991-02-28
66.	Rolandas	Bučinskas	MJP 1991-08-01
67.	Regina	Budginaitė	MJV 1991-08-01
68.	Gediminas	Budginas	MJV 1991-06-20
69.	Artūras	Budnonis	MJP
70.	Arijus	Budreika	AAK 1991-01-02
71.	Robertas	Pukinskas	MJK 1991-07-18
72.	Juozas	Bukys	MJV 1991-03-20
73.	Artūras	Bundonis	MJP 1991-06-24
74.	Jonas	Buragas	MJK 1991-08-01
75.	Povilas	Butkevičius	MJK
76.	Julius	Butkevičius	MJK 1991-08-06
77.	Giedrius	Cegelskas	MJV 1991-07-23
78.	G.	Celnas	GSK 1991-02-02
79.	E.	Cepėnas	AAK 1991-01-02
80.	Artūras	Chrapko	AAK 1991-01-02
81.	Jonas	Cibulskis	MJV 1991-08-20
82.	Laima	Cicėnaitė	MJV
83.	R.	Cvirka	GSK 1991-02-02
84.	Audrius	Čepas	MJV 1991-03-19
85.	Valerijus	Čepas	MJP 1991-07-01
86.	Evaldas	Čeponas	MJV 1991-01-03
87.	Gytautas	Čepukas	AAK 1991.01.02

LIETUVOS RESPUBLIKOS KRAŠTO APSAUGOS DEPARTAMENTO
MOKOMASIS JUNGINYS 1990–1991 M.

88.	Andrius	Čereška	MJV 1991-02-01
89.	Rimvydas	Černauskas	MJV 1991-06-20
90.	Saulius	Černiauskas	AAK 1991-01-02
91.	Laimis	Černius	AAK 1991-01-02
92.	Arūnas	Čiulčinskas	MJV 1991-07-01
93.	Dalius	Dagys	AAK 1991-01-02
94.	Alvydas	Danėlaitis	MJV 1991-02-01
95.	Vytautas	Dapkus	GSK 1991-02-02
96.	Vidmantas	Dapkus	MJK 1991-06-01
97.	Remigijus	Daugėla	MJK
98.	Sigitas	Daukšius	AAK 1991-01-02
99.	Robertas	Daukšys	MJK 1991-06-01
100.	A.	Daukštas	MJ GSK 1991-02-02
101.	R.	Davidėnas	AAK 1991-01-02
102.	Ramūnas	Degulis	AAK 1991-01-02
103.	Konstantinas	Degutis	MJV 1991-07-01
104.	Virginijus	Deltuva	MJV 1991-02-25
105.	Audrius	Demenius	AAK 1991-01-02
106.	Vytautas	Dementavičius	MJK 1991-07-19
107.	Arūnas	Diglys	MJV 1991-03-20
108.	Vladas	Dobrovolkis	MJK 1991-03-20
109.	Šarūnas	Dobrovolskas	MJV 1991-07-24
110.	Giedrius	Domarkas	MJK 1991-06-01
111.	Saulius	Dovidavičius	MJV 1991-05-30
112.	Rimas	Dovidėnas	MJV 1991-01-03
113.	Darius	Drabavičius	MJK 1991-06-01
114.	Vytautas	Druteika	MJV
115.	Mindaugas	Drūteika	MJV 1991-03-20
116.	Raimondas	Duoblys	MJV 1991-08-01
117.	Mantas	Dževečka	AAK 1991-01-02
118.	–	Erslovas	MJP 1991-08-01
119.	Tadas	Falkovskis	MJV 1991-04-08
120.	Vitalijus	Fridrikas	MJV 1991-07-19
121.	Vytautas	Gadlauskas	MJP 1991-08-04
122.	Egidijus	Gaidys	MJV 1991-03-08
123.	Darius	Gaidelis	MJP 1991-08-01
124.	Aleksiejus	Gaiževskis	MJV 1991-01-02
125.	Saulius	Galdikas	MJV
126.	V.	Gaška	AAK 1991-01-02
127.	Šarūnas	Gečas	AAK 1991-01-02
128.	Gintaras	Gedmantas	MJV 1991-04-06
129.	Raimondas	Gelčys	MJP 1991-07-18
130.	Valdemaras	Gelūnas	MJK 1991-06-01
131.	Algirdas	Genyša	MJV 1991-08-01
132.	Povilas	Georkis	MJV 1991-08-08
133.	Virginijus	Giedraitis	MJV 1991-01-03
134.	Š.	Giraitis	MJV 1991-02-28

PRIEDAI

135.	Darius	Girčys	MJV 1991-08-01
136.	E.	Glavdel	GSK 1991-02-02
137.	Saulius	Grauslys	MJV 1991-04-16
138.	Rytis	Grėbliauskas	MJK
139.	Saulius	Grigalaukas	MJV 1991-06-05
140.	Audrius	Grigaliūnas	Yra tik atleidimo įsakymas 91-04-28
141.	Tomas	Grigaliūnas	MJV 1991-04-16
142.	Egidijus	Grinaveckis	MJV 1991-08-02
143.	Rimantas	Grinevičius	MJV 1991-08-01
144.	Valdas	Griškevičius	MJV 1991-02-02
145.	Edvardas	Grochockis	KAD 1990-11-05
146.	Edvardas	Grodeckis	AAK 1991-01-02
147.	D.	Grušas	GSK 1991-02-02
148.	Linas	Gružas	MJV 1991-06-20
149.	V.	Gudaitis	GSK 1991-02-02
150.	Žydrūnas	Gudaitis	MJV 1991-02-28
151.	Romas	Gudelaitis	AAK 1991-01-02
152.	Paulius	Gudelis	MJV 1991-06-05
153.	A.	Gudinas	MJK 1991-06-01
154.	Laimis	Gulbinauskas	MJV 1991-02-25
155.	Laimis	Guzikas	AAK 1991-01-02
156.	Anatolijus	Gužovas	MJK 1991-08-11
157.	Artūras	Gvazdauskas	AAK 1991-01-02
158.	Rimantas	Gvazdauskas	AAK 1991-01-02
159.	A.	Gžimaila	GSK 1991-02-02
160.	Vytautas	Imbrasas	KAD 1990-11-29
161.	Romualdas	Ivanauskas	MJV 1991-02-26
162.	Gintaras	Ivanauskas	MJP 1991-08-01
163.	Jaunius	Japkevičius	MJV 1991-07-09
164.	Vidas	Jailionis	MJV 1991-07-10
165.	Marius	Jakutis	AAK 1991-01-02
166.	Vidas	Janilionis	Yra tik atleidimo įsakymas 91-07-30
167.	Mykolas	Jankauskas	MJK 1991-07-19
168.	Arūnas	Jankauskas	MJV 1991-07-15
169.	Mindaugas	Jankūnas	GSK 1991-02-02
170.	Artūras	Janutaitis	MJV 1991-07-19
171.	Andrius	Jarašiūnas	MJP 1991-07-18
172.	Raimondas	Jarmalovičius	MJV 1991-08-15
173.	Vaidas	Jasaitis	MJP 1991-07-01
174.	D.	Jasilionis	AAK 1991-01-02
175.	Darius	Jasiulionis	MJV 1991-04.23
176.	Svajūnas	Jašinskas	MJV 1991-01-02
177.	Regimantas	Jašiūnas	MJP 1991-07-18
178.	Vaclovas	Jezerkas	MJV
179.	Česlovas	Jezerkas	MJV (Vadas)
180.	R.	Jefremovas	GSK 1991-02-02
181.	Kazys	Jocas	MJV 1991-08-08

LIETUVOS RESPUBLIKOS KRAŠTO APSAUGOS DEPARTAMENTO
MOKOMASIS JUNGINYS 1990–1991 M.

182.	Rimgaudas	Jonauskas	AAK 1991-01-02
183.	Gediminas, Ignas	Jonikas	GSK 1991-02-02
184.	Gintaras	Jonytis	AAK 1991-01-02
185.	Artūras	Jonutaitis	MJV
186.	A.	Jotautas	MJK 1991-06-01
187.	Artūras	Jučas	MJV 1991-04-04
188.	Andrius	Jundulas	MJV 1991-08-08
189.	Napalys	Juodževičius	MJV 1991-05-20
190.	Sigitas	Juozaitis	GSK 1991-02-02
191.	Gintaras	Jurčiukonis	MJV 1991-04-14
192.	Linus	Jurčys	MJV 1991-08-02
193.	Žydrūnas	Jurevičius	MJK 1991-07-21
194.	Antanas	Jurgaitis	GSK 1991-02-02
195.	Kastytis	Jurgelionis	AAK 1991-01-02
196.	Juozas	Jurkevičius	MJV 1991-07-01
197.	Vytautas	Jurkevičius	MJP 1991-07-18
198.	Vaidas	Josaitis	MJP Yra tik atleidimo įsakymas 91-08-20
199.	Remigijus	Jusevičius	MJK Yra tik atleidimo įsakymas 91-07-18
200.	Aras	Juška	MJK Yra tik atleidimo įsakymas 91-07-08
201.	Giedrius	Juška	MJV 1991-08-02
202.	Zenonas	Juška	MJP 1991-06-27
203.	Birutė	Kailiuvienė	MJV 1991-08-01
204.	Darius	Kairys	MJP 1991-08-01
205.	Rasa	Kalvaitytė	MJV 1991-08-01
206.	Julius	Kamarauskas	MJP 1991-07-01
207.	Bronius	Kamerauskas	MJK 1991-07-19
208.	Audrius	Kaminskas	AAK 1991-01-02
209.	Ramūnas	Kanopa	MJV 1991-05-06
210.	Almantas	Kanopa	MJP 1991-07-18
211.	Petras	Kapustinskis	GSK 1991-02-02
212.	Aidas	Karalius	MJV 1991-04.26
213.	J.	Kasciukevičius	MJV 1991-02-26
214.	V.	Kasilovskij	GSK 1991-02-02
215.	Gediminas	Kastanavičius	MJV 1991-04-14
216.	Pranas	Kasteckas	AAK 1991-01-02 (kuopos vadas)
217.	Gintaras	Kastickas	MJV
218.	Artūras	Katilius	MJK 1991-02-28
219.	Darius	Katinas	MJV 1991-03-08
220.	Sigitas	Kaušas	GSK 1991-02-02
221.	Žilvinas	Kaušyla	AAK 1991-01-02
222.	Antanas	Kavaliauskas	MJV 1991-04-16
223.	Liutauras	Kavaliūnas	AAK 1991-01-02
224.	Audrius	Kaveckas	MJP 1991-06-27
225.	Giedrius	Kaveckas	MJP 1991-06-27
226.	Rolandas	Kazanavičius	MJP 1991-07-01
227.	Mindaugas	Kazilionis	MJK 1991-06-01
228.	Rolandas	Kazinavičius	MJP 1991-07-25

PRIEDAI

229.	Audrius	Kaziukonius	AAK 1991-01-02
230.	Rimas	Kazlauskas	MJK 1991-08-11
231.	Albertas	Keršys	AAK 1991-01-02
232.	G.	Ketera	AAK 1991-01-02
233.	Giedrius	Ketleris	MJV 1991-02-01
234.	Tomas	Keturakis	MJP 1991-06-19
235.	Mikas	Keturakis	MJP 1991-07-18
236.	Vladas	Kiaunė	MJP 1991-08-01
237.	Edvardas	Kibildas	MJP 1991-08-04
238.	Valentas	Kinta	MJP 1991-06-19
239.	Jonas	Kirkis	AAK 1991-01-02
240.	Virginijus	Kirvaitis	MJV 1991-02-28
241.	Rytis	Kiržintas	Yra tik atleidimo įsakymas 91-05-02
242.	Virgilijus	Kisielius	MJK 1991-06-01
243.	Romas	Klerovskis	GSK 1991-02-02
244.	Darius	Kleucevičius	MJV 1991-04-16
245.	Giedrius	Klevinskas	MJK
246.	Dainius	Klimenko	MJP
247.	Rimas	Klišys	MJV
248.	Darius	Knisiūnas	MJP 1991-07-25
249.	Povilas	Kniukšta	MJV 1991-04-16
250.	Darius	Kondratavičius	MJV 1991-04-18
251.	Edgaras	Kopcikas	MJV 1991-07-16
252.	Jurijus	Kopjovas	MJK 1991-07-19
253.	Jonas	Kosciukevičius	Yra tik atleidimo įsakymas 91-04-11
254.	Rimantas	Kostiuškevičius	MJV 1991-08-11
255.	J.	Kovalevski	GSK 1991-02-02
256.	Gediminas	Kovas	MJV 1991-06-20
257.	Arnoldas	Krasilnikovas	GSK 1991-02-02
258.	Arūnas	Kraucevičius	MJP 1991-08-01
259.	Darius	Krisiūnas	MJP 1991-07-01
260.	Kęstutis	Krivickas	MJK 1991-07-18
261.	Alvidas	Krivickas	MJV 1991-04-14
262.	Viktoras	Krutkis	MJP 1991-06-14
263.	Sigitas	Kučinskas	MJP 1991-07-01
264.	Valdas	Kulevičius	MJ GSK 1991-02-02
265.	Gediminas	Kuncevičius	AAK 1991-01-02
266.	Valdas	Kunigėlis	MJV 1991-04-24
267.	Artūras	Kurkys	MJP 1991-08-01
268.	K.	Kutys	GSK 1991-02-02
269.	Rimtas	Landsbergis	AAK 1991-01-02
270.	Darius	Lapinskas	MJV 1991-03-11
271.	Alfredas	Lapkovskij	MJK
272.	Linas	Latanauskas	MJP 1991-06-19
273.	Rimvydas	Laurikėnas	MJP 1991-07-18
274.	Arvydas	Leitonas	MJV 1991-05-14
275.	Darius	Leonavičius	MJP 1991-07-18

LIETUVOS RESPUBLIKOS KRAŠTO APSAUGOS DEPARTAMENTO
MOKOMASIS JUNGINYS 1990–1991 M.

276.	Viktoras	Liepinš	MJP 1991-08-01
277.	G.	Linkevičius	AAK 1991-01-02
278.	Gediminas	Lipeika	MJV 1991-07-22
279.	Rimas	Litvinas	AAK 1991-01-02
280.	Giedrius	Liutkevičius	MJV 1991-01-03
281.	Kostas	Lukošiūnas	AAK 1991-01-02
282.	Artūras	Lukošiūnas	MJP 1991-08-01
283.	Vytas	Lukšys	MJV
284.	Vytautas	Mackonis	GSK 1991-02-02
285.	P.	Mackonis	GSK 1991-02-02
286.	Darius	Mačiulis	GSK 1991-02-02
287.	Rimantas	Majoras	MJV 1991-08-19
288.	Česlovas	Malyška	MJV 1991-07-02
289.	Tomas	Mangilevičius	MJP 1991-07-18
290.	Audrius	Marcinkevičius	MJK 1991-08-06
291.	Gintautas	Margunavičius	MJP 1991-07-01
292.	Jonas	Markevičius	AAK 1991-01-02
293.	Darius	Markevičius	MJV 1991-04-16
294.	Artūras	Maroza	MJP 1991-06-25
295.	Algis	Mateika	KAD 1990-09-28
296.	Viktoras	Matiušonokas	MJP 1991-06-19
297.	Vitalijus	Matukas	MJP 1991-08-01
298.	Dainius	Matulis	GSK 1991-02-02
299.	Juozapas	Matulis	MJP 1991-07-01
300.	Dalius	Mazaliauskas	MJV 1991-02-01
301.	Linas	Mažonas	MJK 1991-06-01
302.	Vytautas	Medeiša	MJK 1991-07-18
303.	Irmantas	Medžiulis	MJV 1991-07-24
304.	Sigitas	Meidus	AAK 1991-01-02
305.	Lina	Michalauskienė	MJP 1991-06-24
306.	Kazimieras	Mickevičius	AAK 1991-01-02
307.	Titas	Mickevičius	MJK 1991-02-28
308.	Viktoras	Mickevičius	MJK 1991-08-06
309.	Andrius	Mickus	MJV 1991-07-22
310.	Vytautas	Micpovilis	MJV 1991-07-22
311.	Audrius	Mičius	MJV 1991-08-01
312.	Visvaldas	Mikalauskas	MJV 1991-08-08
313.	Aurelijus	Mikalauskas	MJP 1991-06-19
314.	Darius	Miklušis	AAK 1991-01-02
315.	Majeris	Milevičius	AAK 1991-01-02
316.	Nitalijus	Misevičius	AAK 1991-01-02
317.	Linas	Misevičius	GSK 1991-02-02
318.	Ramūnas	Misiūnas	AAK 1991-01-02
319.	Egidijus	Mišeika	MJK 1991-06-01
320.	R.	Moliejus	AAK 1991-01-02
321.	Artūras	Morauskas	MJ GSK 1991-01-02
322.	Remigijus	Moraza	MJV 1991-07-25

PRIEDAI

323.	Audrius	Morkūnas	MJP 1991-06-19
324.	Ramūnas	Motiejus	KAD 1990-09-28
325.	Vaidas	Mučinis	MJP 1991-05-27
326.	Vytautas	Narbutas	MJK
327.	Juozas	Narbutas	MJV 1991-04-16
328.	Rytis	Nepas	GSK 1991-02-02
329.	Vytautas	Norbutas	MJK 1991-07-19
330.	Raimondas	Norbutas	MJP 1991-06-21
331.	Algirdas	Norkus	MJV 1991-02-28
332.	Linas	Norkus	MJV 1991-05-16
333.	Laurynas	Norvilas	MJV 1991-07-01
334.	Edvardas	Orieška	MJP 1991-08-01
335.	Algis	Padimanskas	MJV 1991-04-02
336.	Alvydas	Pakarna	MJV 1991-06-05
337.	Algirdas	Palionis	MJV 1991-07-29
338.	Artūras	Panava	MJV 1991-02-01
339.	Dalius	Panavas	AAK 1991-01-02
340.	Arūnas	Paplauskas	MJK 1991-06-01
341.	Žilvinas	Pastarnokas	KAD 1990-11-29
342.	Z.	Pastaruokis	AAK 1991-01-02
343.	Darius	Pašakonis	MJV 1991-02-28
344.	Audrius	Paukštis	MJP 1991-08-01
345.	Saulius	Paulauskas	MJP 1991-07-18
346.	Aidas	Paulavičius	MJV 1991-07-16
347.	Edmundas	Pauliukonis	MJK 1991-07-19
348.	Liutauras	Paužolis	AAK 1991-01-02
349.	Stanislova	Pavasarienė	MJV 1991-06-27
350.	Valdas	Pečiulevičius	KAD 1990-11-29
351.	Nomeda	Pečkytė	MJV 1991-08-01
352.	Evaldas	Pernoravičius	MJV 1991-02-28
353.	C.	Petkūnas	MJV 1991-03-06
354.	Výgantas	Petrėnas	MJV 1991-03-15
355.	Povilas	Petrikas	AAK 1991-01-02
356.	Audrius	Petryla	AAK 1991-01-02
357.	Sigitas	Petruševičius	MJK 1991-06-01
358.	Raimondas	Pilibaitis	MJV 1991-05-24
359.	Audrius	Pilibavičius	MJV 1991-03-20
360.	Andrius	Pilipavičius	MJV 1991-03-20
361.	Kostas	Piliponis	MJV 1991-05-01
362.	Modestas	Plioplys	MJV 1991-04-09
363.	Algis	Pocius	AAK 1991-01-02
364.	Vladimiras	Poliakovas	MJV 1991-08-04
365.	Zigmas	Polinauskas	MJV
366.	Merūnas	Polokas	MJP 1991-08-04
367.	A.	Ponovas	AAK 1991-01-02
368.	E.	Popovas	GSK 1991-02-02
369.	Saulius	Poška	MJK

LIETUVOS RESPUBLIKOS KRAŠTO APSAUGOS DEPARTAMENTO
MOKOMASIS JUNGINYS 1990–1991 M.

370.	Vidmantas	Poškaitis	MJP 1991-08-04
371.	Vladimiras	Potopovas	MJP 1991-07-18
372.	Gintaras	Povilionis	MJV 1991-08-13
373.	Egidijus	Prialgauskas	MVJ 1991-06-27
374.	Algirdas	Prigachas	MJK
375.	Rolandas	Prokopovičius	AAK 1991-01-02
376.	Vytas	Pronska	MJV 1991-04-24
377.	H.	Prudnikas	AAK 1991-01-02
378.	Alfredas	Puidokas	MJK 1991-08-01
379.	Kornelijus	Pukinskis	MJK
380.	Alvydas	Puleikis	MJP 1991-08-01
381.	Jonas	Puskunigis	MJV 1991-07-23
382.	Gintaras	Puškorius	MJP 1991-06-24
383.	Alvydas	Putna	AAK 1991-01-02
384.	Viktoras	Račiūnas	MJV 1991-07-01
385.	Benjamins	Račkauskas	MJV 1991-07-15
386.	Vytautas	Račkauskas	MJV 1991-07-16
387.	Virginijus	Raginskas	MJV 1991-02-28
388.	Arvydas	Raižys	MJK
389.	Saulius	Ramanauskas	MJP 1991-07-01
390.	Darius	Ramutis	MJK 1991-06-01
391.	Mindaugas	Raudeliūnas	MJK
392.	Gediminas	Rastenis	AAK 1991-01-02
393.	Tomas	Reklaitis	MJK 1991-06-01
394.	Romas	Reutas	MJV 1991-03-25
395.	Saulius	Repečka	AAK 1991-01-02
396.	Valdas	Ribokas	AAK 1991-01-02
397.	Justinas	Rimeikis	MVJ 1991-04-16
398.	Mečislovas	Rynkevičius	AAK 1991-01-02
399.	Remigijus	Rosliakas	MJV 1991-07-29
400.	A.	Rudauskas	AAK 1991-02-19
401.	Vaidas	Rulys	MJP 1991-08-01
402.	Robertas	Rutkauskas	MJK
403.	Sigitas	Sabaitis	MJV 1991-08-01
404.	Antanas	Sabaliauskas	MJP 1991-08-01
405.	J.	Sadauskas	GSK 1991-02-02
406.	Audrius	Sadauskas	MJP 1991-08-01
407.	Artūnas	Sakalauskas	MJK 1991-07-01
408.	–	Samulionis	MJP 1991-08-01
409.	Marius	Sarokinas	MJV 1991-08-16
410.	Mindaugas	Savičėnka	MJV 1991-08-06
411.	Aleksandras	Selezniovas	MJV 1991-08-01
412.	Gintaras	Sėmėnas	MJP 1991-08-01
413.	Ričardas	Seredis	MJP 1991-07-18
414.	Romas	Siaurusaitis	MJK 1991-06-01
415.	Juozas	Simanavičius	MJV 1991-05-01
416.	Robertas	Simanavičius	MJK 1991-06-01

PRIEDAI

417.	P.	Sinkevič	MJV 1991-03-07
418.	Saulius	Sinkevičius	AAK 1991-01-02
419.	Artūras	Sinkevičius	MJK 1991-06-01
420.	Petras	Sinkevičius	MJK 1991-08-01
421.	Žanas	Sipovičius	AAK 1991-01-02
422.	Antanas	Sirtautas	GSK 1991-02-02
423.	Arnoldas	Sirvydis	MJK 1991-06-01
424.	Natalija	Skauronienė	MJV 1991-05-01
425.	Aidas	Skeberis	MJV 1991-07-29
426.	Dainius	Skėraitis	AAK 1991-01-02
427.	Irmantas	Skiauterė	MJP 1991-08-04
428.	Gintaras	Skorupskis	AAK 1991-01-02
429.	R.	Skorupskis	MJK 1991-06-01
430.	Romas	Skripka	MJP 1991-06-21
431.	Vytautas	Skurdauskis	MJV 1991-04-16
432.	Vaidas	Skurvydas	MJV 1991-03-08
433.	Rolandas	Skuternas	MJP 1991-08-01
434.	Linus	Smolsis	MJP 1991-08-01
435.	Sidas	Snieška	MJV 1991-07-10
436.	Vytautas	Sodliauskas	MJP 1991-07-01
437.	Paulius	Sokolovas	AAK 1991-01-02
438.	S.	Songaila	MJK 1991-06-01
439.	Gediminas	Sotinas	MJK 1991-08-08
440.	Antanas	Spėčius	MJV 1991-07-23
441.	Reinaldas	Stabinis	MJV 1991-04-18
442.	A.	Stacevičius	GSK 1991-02-02
443.	Darius	Stakelskis	AAK 1991-01-02
444.	Tomas	Stakėnas	MJP 1991-06-21
445.	Vytautas	Stančikas	MJV 1991-07-23
446.	Robertas	Stankevičius	GSK 1991-02-02
447.	Eugenijus	Stankevičius	MJK
448.	Kęstutis	Stankevičius	MJK 1991-07-18
449.	Giedrius	Stankevičius	MJV 1991-03-19
450.	Augenijus	Stankevičius	MJV 1991-08-03
451.	A.	Stankus	AAK 1991-01-02
452.	Raimundas	Starkevičius	AAK 1991-01-02
453.	V.	Steiblys	GSK 1991-02-02
454.	Saulius	Stelmokas	AAK 1991-01-02
455.	Marius	Sternbergas	MJV 1991-07-25
456.	Žilvinas	Stirna	GSK 1991-02-02
457.	Audrius	Stonkus	MJV 1991-01-03
458.	Algimantas	Stonkus	MJV 1991-05-30
459.	Vitalijus	Straleckas	MJV 1991-06-27
460.	Vitas	Strasinskas	GSK 1991-02-02
461.	D.	Streigys	MJK 1991-06-01
462.	Silvijus	Stulgaitis	MJV 1991-07-01
463.	Nerijus	Stunžėnas	MJV 1991-08-08

LIETUVOS RESPUBLIKOS KRAŠTO APSAUGOS DEPARTAMENTO
MOKOMASIS JUNGINYS 1990–1991 M.

464.	Žydrūnas	Subačius	MJV 1991-08-13
465.	Kristina	Sudžienė	MJV 1991-08-01
466.	Svajūnas	Sungaila	MJK
467.	Artūras	Surgailis	MJV 1991-06-18
468.	Rolandas	Sveikauskas	MJV 1991-05-07
469.	Žilvinas	Svirnelis	MJV 1991-01-03
470.	Arūnas	Šakinis	MJV 1991-08-08
471.	Evaldas	Šaltis	GSK 1991-02-02
472.	Saulius	Šambaris	MJP 1991-08-01
473.	Henrikas	Šarnickas	MJK 1991-07-15
474.	Evaldas	Šemiotas	MJK 1991-06-01
475.	Rimantas	Šenauskas	PMJ 1991-08-01
476.	Valdas	Šiaučiulis	MJV
477.	Marijonas	Šiaulinskas	MJP 1991-06-19
478.	Redas	Šiaulys	MJP 1991-07-01
479.	Tomas	Šidlauskas	MJV 1991-05-08
480.	Dainius	Šileika	AAK 1991-01-02
481.	M.	Šilovičius	GSK 1991-02-02
482.	Gvidas	Šimkus	MJP 1991-07-01
483.	Andrius	Širvys	MJP 1991-07-18
484.	Virginijus	Širvys	MJP 1991-07-18
485.	Rimas	Šiužda	MJP 1991-08-04
486.	Linas	Šliažas	MJK 1991-08-08
487.	Sigitas	Šmeitė	MJV 1991-03-09
488.	Marius	Šmitas	AAK 1991-01-02
489.	Sigitas	Šniutė	MJP 1991-03-09
490.	Virginijus	Šteimantas	MJV 1991-06-20
491.	Marius	Šternbergas	AAK 1991-01-02
492.	Kęstutis	Štoras	MJP 1991-06-12
493.	Robertas	Šukis	MJP 1991-03-20
494.	Rolandas	Šveikauskas	MJV
495.	Ramūnas	Takarevičius	AAK 1991-01-02
496.	T.	Takarevičius	MJV 1991-01-03
497.	Tomas	Tamašauskas	MJV 1991.03.08
498.	Raimondas	Tamašauskas	AAK 1991-01-02
499.	Eimantas	Tamulynas	MJK 1991-08-05
500.	Raimondas	Taukinaitis	AAK 1991-01-02
501.	Jurijus	Tovgen	MJP 1991-07-01
502.	Artūras	Traskovkis	MJV 1991-05-22
503.	Kęstutis	Treigys	GSK 1991-02-02
504.	Rimantas	Trumpinskas	MJP 1991-06-19
505.	Jevgenijus	Tukal	MJP 1991-02-02
506.	Vytas	Tumėnas	MJV 1991-03-20
507.	Gintaras	Tutlys	MJV 1991-05-30
508.	Artūras	Urbonavičius	MJK 1991-06-01
509.	D.	Urbonavičius	MJV 1991-03-19
510.	Lionginas	Urlikas	MJK 1991-07-19

PRIEDAI

511.	Tomas	Užpalevičius	AAK 1991-01-02
512.	Šarūnas	Užusienis	AAK 1991-01-02
513.	Stasys	Vadeikis	MJV 1991-08-02
514.	Darius	Vaicikauskas	MJV 1991-04-14
515.	Gediminas	Vaičeliūnas	MJK
516.	Algis	Vaičeliūnas	MJV 1991-04-02 (Vado pavaduotojas)
517.	Jonas	Vaičiukynas	MJV 1991-07-01
518.	Gediminas	Vaičiūnas	MJK 1991-08-06
519.	Gytis	Vaičkus	AAK 1991-01-02
520.	Raimundas	Vaikšnoras	GSK 1991-02-02
521.	Svajūnas	Vaikšnoras	AAK 1991-01-02
522.	A.	Vaitkevičius	GSK 1991-02-02
523.	Ričardas	Vaitkevičius	GSK 1991-02-02
524.	Tomas	Vaitkevičius	MJV 1991-07-22
525.	Algirdas	Vaitkus	MJV 1991-03-07
526.	L.	Vaitkus	MJV 1991-03-14
527.	Dainius	Vaivaras	GSK 1991-02-02
528.	Saulius	Valadka	AAK 1991-01-02
529.	Haroldas	Valaitis	MJK 1991-08-06
530.	Stasys	Valeikis	MJV
531.	Regimantas	Valeniškis	MJP 1991-08-01
532.	Kęstutis	Valentinas	MJP 1991-08-04
533.	Žydrūnas	Valiušaitis	MJV 1991-05-02
534.	Virginijus	Valys	MJP 1991-03-22
535.	Normundas	Valteris	MJV 1991-07-23
536.	Juozas	Valukynas	GSK 1991-02-02
537.	Albinas	Vasiliauskas	MJV 1991-05-30
538.	Stasys	Vaštakas	AAK 1991-01-02
539.	Dalia	Veličkienė	MJV 1991-07-01
540.	A.	Venskūnas	GSK 1991-02-02
541.	Remigijus	Veraickas	MJP
542.	Remigijus	Verbickas	MJV 1991-07-18
543.	Marijanas	Verčelovičius	MJV 1991-02-28
544.	Remigijus	Vernickas	MJP 1991-06-25
545.	Marijanas	Veršėlovičius	MJV 1991-02-28
546.	Gintaras	Vidzickas	MJV 1991-05-22
547.	Saulius	Vileikis	MJV 1991-02-28
548.	Regimantas	Vileniškis	MJP 1991-08-01
549.	Saulius	Vilkišius	AAK 1991-01-02
550.	Rolandas	Vingrys	GSK 1991-02-02
551.	Raimondas	Viršulis	MJP 1991-08-01
552.	Rytis	Viržintas	AAK 1991-01-02
553.	Albertas	Visockis	MJK 1991-06-01
554.	A.	Volkovas	GSK 1991-02-02
555.	Rytis	Vrežintas	MJV
556.	Tomas	Zabulis	MJV 1991-02-01
557.	T.	Zalailis	AAK 1991-01-02

LIETUVOS RESPUBLIKOS KRAŠTO APSAUGOS DEPARTAMENTO
MOKOMASIS JUNGINYS 1990–1991 M.

558.	Ričardas	Zaranka	MJV 1991-02-25
559.	Kęstutis	Zaraukas	MJV 1991-06-19
560.	Saulius	Zaruba	MJV 1991-02-28
561.	Romualdas	Zaščiurinskas	MJK 1991-07-19
562.	Ričardas	Zaraukas	AAK 1991-01-02
563.	Česlovas	Zelenis	MJV 1991-08-21
564.	Alius	Zlatkus	MJP 1991-07-18
565.	Vilmantas	Župka	GSK 1991-02-02
566.	S.	Župkevičius	MJK 1991-06-01
567.	Edvardas	Žabrauskas	MJV 1991-07-01
568.	Ramūnas	Žabus	AAK 1991-01-02
569.	Vidmantas	Žalys	MJK 1991-08-03
570.	Žigimantas	Žalys	MJV 1991-04-01
571.	Tomas	Žalnierius	MJV 1991-07-22
572.	Vytas	Žaromskas	MJV 1991-05-07
573.	Bronius	Žėkas	MJP 1991-08-01
574.	Gintaras	Želnis	MJP 1991-08-01
575.	Evaldas	Žemaitis	MJK
576.	Jonas	Žemaitis	MJP 1991-08-01
577.	Erikas	Žentelis	GSK 1991-02-02
578.	Arūnas	Žentelis	GSK 1991-02-02
579.	Audrius	Žerlauskas	MJV 1991-04-16
580.	Jonas	Ževdaitis	MJP 1991-08-01
581.	Ernestas	Žiaunys	MJV 1991-06-20
582.	Arkadijus	Žigalovas	MJP 1991-06-25
583.	Vidmantas	Žilakauskas	GSK 1991-02-02
584.	Balys	Žilanas	AAK 1991-01-02
585.	Tomas	Žilinskas	MJK 1991-07-18
586.	Linus	Žilius	AAK 1991-01-02
587.	Andrius	Žirgulis	MJK 1991-08-06
588.	Arūnas	Žitkus	MJV 1991-08-01
589.	Aidas	Žydelis	MJK 1991-06-01
590.	Linus	Žyllys	MJV 1991-01-03
591.	R.	Žubrickas	GSK 1991-02-02
592.	Jonas Vytautas	Žukas	KAD 1990.06.04 MJ 1991.05 (Vado pavaduotojas)
593.	Vytautas	Žulius	AAK 1991-01-02
594.	Gintaras	Žvikas	MJ 1991-07-09

KAD – Krašto apsaugos departamentas;
AAK – Atskiroji apsaugos kuopa;
GSK – Garbės sargybos kuopa;
MJ – Mokomasis junginys;
MJK – Mokomojo junginio Kauno kuopa;
MJP – Mokomojo junginio Panevėžio kuopa.
Rimantas Baltušis – miręs karys.

Karių sąrašą sudarė MPB „Geležinio Vilko“ štabo darbuotojos Nida Krocienė ir Sonata Čivilienė, patikrino plk. lt. Audrius Demenius (2011 m.), apie Panevėžio batalioną duomenis pateikė Karaliaus Mindaugo MPB ramovės bibliotekininkė Ona Sliukienė.

IŠVADOS

Nepaprastai sudėtingomis sąlygomis atkuriant nepriklausomą Lietuvos valstybę ir siekiant užtikrinti jos normalų funkcionavimą, krašto vadovybei viena iš pirmųjų iškilų ir savųjų ginkluotųjų pajėgų sukūrimo problema – 1991 m. sausio mėn. sovietų kareivių ir lietuviškųjų kolaborantų bandymas įvykdyti valstybinį perversmą paspartino krašto apsaugos formavimą.

Vienas iš pirmųjų karinių dalių – KAD Mokomasis junginys, įkurtas 1991 m. vasario 22 d., – nuo pat pirmųjų dienų tapo atkuriamos kariuomenės avangardu, į jį lygiavosi ir kitos Lietuvos karinės struktūros. Tuo laikotarpiu keletą kartų buvo tobulinama dalinio struktūra, peržiūrimi etatai, kariai mokomi karinių dalykų, stiprinama jų tautinė dvasia bei pilietiškumas. Svarbiausia buvo ugdyti karių tvirtą moralę, ryžtą, pasitikėjimą savimi, mokėjimą tiksliai veikti kritinėmis situacijomis. Ypatingas dėmesys buvo skiriamas kovinei savigynai, kariai buvo treniruojami pagal greito reagavimo programą, mokomi kautis miesto sąlygomis, šokti parašiotu ir kt.

1991 m. vasario mėn. Mokomojo junginio Vilniaus ir Kauno kuopose iš viso tarnavo 236 kariai. Vasaros pradžioje buvo suformuotas Specialios paskirties oro desanto būrys, susidedantis iš penkiolikos karių. Šis padalinys buvo rengiamas vykdyti įvairias operacijas ir kovines užduotis. Tai pirmasis atkurtos Lietuvos kariuomenės specialusis padalinys, kuriam vadovavo Pranas Kasteckas. Mokomajam junginiui augant pradėjo daugėti jam keliamų užduočių, buvo didinamas karių skaičius – liepos mėn. tarnavo jau 322 kariai: visi jie buvo savanoriai. Laikotarpiu nuo 1991 m. vasario iki rugpjūčio Mokomajame junginyje tarnavo apie 600 karių (nustatytos 594 pavardės).

Mokomasis junginys saugojo strateginius valstybės objektus: LR AT, Vyriausybės, Laisvųjų profsąjungų konfederacijos rūmus, Valstybinį banką ir Krašto apsaugos departamentą, o po 1991 m. rugpjūčio pučo – dar ir buvusią KGB būstinę.

Pagrindinis Mokomojo junginio karių išbandymas – 1991 m. rugpjūčio pučas Maskvoje. Buvo paskelbta padidinta kovinė parengtis, daliniui įsakyta ginklais ginti svarbiausius Lietuvos objektus, nors buvo aišku, kad neturint tinkamos ir geros ginkluotės priešintis ilgai nepavyks. Tačiau pučui žlugus tapo aišku, kad mėginimai atgaivinti okupantų valdžią pasmerkti nesėkmei.

Pagrindinė dalinio užduotis buvo priimti pirmuosius pašauktus Lietuvos tikrosios karo tarnybos karius ir juos parengti tolesnei karo tarnybai. 1991 m. rudenį į Mokomąjį junginį pašaukti 248 šauktiniai tapo pirmaisiais Lietuvos reguliariosios atkurtos kariuomenės kariais.

Kuriant Lietuvos karines pajėgas Mokomasis junginys suvaidino vieną iš pagrindinių vaidmenų. 1991 m. pabaigoje Mokomasis junginys buvo pervardintas į Greitojo reagavimo brigadą, vėliau tapusią Lietuvos sausumos kariuomenės pagrindu. 1991 m. lapkričio mėnesiais Greitojo reagavimo brigadą sudarė keturios kuopos Vilniuje, viena Kaune, viena Panevėžyje ir Jurbarko greitojo reagavimo būrys. 1991 m. gruodžio 1 d. Greitojo reagavimo brigadoje iš viso tarnavo 661 karys.

CONCLUSIONS

Restoring the Independence of Lithuania in extremely severe conditions and aiming to ensure its normal functioning, state authorities primarily confronted the problem of forming its armed forces. In January 1991, the Soviet soldiers and Lithuanian collaborationists' attempt to launch coup d'état accelerated the formation of national defence system.

On 22 January 1991, one of the first military units the Training Regiment (Lithuanian: *Mokomasis junginys*) of the then Department of National Defence was established. Since the very first days of its existence, the Regiment had become the advanced guard of the restoring armed forces. Other military structures looked up to them. Several times the structure of the Regiment was improved and the manning table was revised. The servicemen were taught military subjects; their nationality and citizenship were strengthened as well. The essential aim was to preserve strong morality, resolution, self-confidence, and ability to act reasonably in stress situations. Combat self-defence was the focus of attention. The servicemen were trained according to rapid reaction programme including urban warfare, parachute jump, etc.

On January 1991 there were 236 servicemen in service in the Training Regiment's companies in Vilnius and Kaunas. In the beginning of summer, the Special Airborne Platoon of fifteen servicemen was formed. It carried out different missions and combat tasks and was the first special subunit of the restored Lithuanian Armed Forces led by Pranas Kasteckas. As the Regiment grew, the tasks and the number of servicemen increased. In July there were already 322 servicemen, all of them volunteers. In the period from February to September 1991, the number of servicemen in the Training Regiment reached 600 (594 surnames were established).

The Training Regiment guarded the following strategic public facilities: the Supreme Council of the Republic of Lithuania, the building of the Government of the Republic of Lithuania, the Palace of Free Trade-Union Confederation, State Bank, the Department of National Defence, and the former headquarters of the KGB since the putsch in August 1991.

The major challenge for the servicemen of the Training Regiment was the putsch in Moscow in 1991. High combat readiness was announced and the Regiment was ordered to defend strategic public facilities though it was obvious that having no proper and sophisticated armament the resistance will not last long. However, when the putsch failed, the attempts to revive the occupants' power were doomed to failure.

The essential task of the unit was to enlist the first recruits and prepare them for the future service. In the autumn of 1991, the Training Regiment called up 248 recruits who became the first servicemen of the restored standing army of Lithuania.

The Training Regiment performed central role in assembling the Lithuanian Armed Forces. At the end of 1991, the Regiment was reformed to Rapid Reaction Brigade that later was the basis for the Lithuanian Land Forces. In November 1991, the Rapid Reaction Brigade consisted of 4 companies located in Vilnius, Kaunas, and Panevėžys including Jurbarkas Rapid Reaction Platoon. On 1 December 1991 there were 661 servicemen serving in the Rapid Reaction Brigade.

LITERATŪRA IR ŠALTINIAI

- Daugirdas A. Kova mieste. Lietuviška versija // *Karys*, 2010, Nr. 1.
- Girdvainis J. Dainuojanti revoliucija Vilniaus barikadose. Vilnius: Knygų kelias, 2011.
- Jezerkas Č. Sausumos (Lauko) kariuomenės atkūrimo pradžia. „Krašto apsaugai – 15 metų“. 2005 m. balandžio 22 d. konferencijos medžiaga. Vilnius, 2005.
- Krašto apsaugos departamento generalinio direktoriaus įsakymai (1990–1991). Lietuvos kariuomenės istorija. Ats. redaktorius ir sudarytojas G. Surgailis. Vilnius, Generolo Jono Žemaičio Lietuvos karo akademija, 2003.
- Krašto apsaugos ministro įsakymai. I tomas. Lietuvos kariuomenės istorija. Ats. redaktorius ir sudarytojas G. Surgailis. Vilnius, Generolo Jono Žemaičio Lietuvos karo akademija, 2004.
- Landsbergis V. Nauji dokumentai apie Sausio 13-ąją. Vilnius: UAB „Baltijos kopija“, 2003.
- Lietuvos krašto apsaugos ministrai ir kariuomenės vadai. II tomas. Atsakingasis redaktorius ir sudarytojas G. Surgailis. Vilnius, KAM leidykla, 2008.
- Rugpjūčio dienos ir naktys // *Karys*, 1991, Nr. 9.
- Surgailis G. Lietuvos kariuomenė 1918–1998. Vilnius: KAM, 1988.
- Surgailis G. Krašto apsaugos departamentas ir jo veikla 1990–1991 m. Karo archyvas, t. XIX. Vilnius, 2004.
- Surgailis G. Nuo pirmųjų žingsnių iki Lietuvos kariuomenės atkūrimo. Konferencijos „Lietuvos krašto apsaugos sistemos atkūrimas“ medžiaga (1990–2000). Vilnius: KAM, 2000.
- Užurka J. Lietuvos kariuomenės atkūrimas 1988–1991 metais. Vilnius: Kronta, 2004.
- Vaičėnionis J. Lietuvos karių uniformos ir lengvieji ginklai XX amžiuje. Vilnius: Baltos lankos, 2004.
- Vėl ruošiami puskarininkiai // *Karys*, 1991, Nr. 4.
- Žukas J. V. Kiekvienas Lietuvos kariuomenės raidos etapas svarbus ir reikšmingas // *Krašto apsauga*, 2010, Nr. 8.
- Žukas J. V. Motorizuotoji pėstininkų brigada „Geležinis Vilkas“. Konferencijos „Lietuvos krašto apsaugos sistemos atkūrimas“ medžiaga. Vilnius, 2000.

* * *

Krašto apsaugos archyvas prie KAM.

Krašto apsaugos savanorių pajėgų archyvas.

Mokomajame junginyje tarnavusių karių prisiminimai.

Motorizuotosios pėstininkų brigados „Geležinis Vilkas“ archyvas.

SERIJOS „LIETUVOS KARIUOMENĖS ISTORIJA“ IŠLEISTA:

1. *Krašto apsaugos departamento generalinio direktoriaus įsakymai 1990–1991*. V., 2003, 222 p.
2. Surgailis Gintautas. *Lietuvos karinis laivynas. 1935–1940*. V., 2003, 208 p.
3. Kazakevičius Vytautas. *Geležies amžiaus strėlės Lietuvoje (II–XII–XIII amžius)*. V., 2004, 136 p.
4. Lesčius Vytautas. *Lietuvos kariuomenė nepriklausomybės kovose. 1918–1920*. V., 2004, 498 p.
5. Aničas Jonas. *Karininkas Antanas Juozapavičius. 1894 02 13–1919 02 13*. V., 2004, 124 p.
6. *Krašto apsaugos ministro įsakymai*. T. 1. 1991 Nr. 222–355. 1992 Nr. 01-479. V., 2004, 512 p.
7. Juodagalvis Jonas. *Švenčionių krašto savanoriai 1918–1920 metais*. V., 2005, 236 p.
8. Surgailis Gintautas. *Rusijos kariuomenės išvedimas 1990–1993*. V., 2005, 345 p.
9. *Rusijos kariuomenės išvedimas dokumentuose*. V., 2005, 472 p.
10. Raubickas Eugenijus. *Ženklas ant munduro*. V., 2005, 294 p.
11. Gečas Steponas. *Steponas Darius Lietuvos kariuomenėje ir sporte*. V., 2005, 232 p.
12. *Krašto apsaugos ministro įsakymai*. T. 2. 1992 Nr. 480-749. V., 2006, 374 p.
13. *Krašto apsaugos ministro įsakymai*. T. 3. 1992 Nr. 750-975. V., 2006, 286 p.
14. Aničas Jonas. *Generolas Silvestras Žukauskas. 1861–1937*. V., 2006, 294 p.
15. Surgailis Gintautas. *Valstybės sienos apsauga 1990–1994 metais*. V., 2008, 247 p.
16. Surgailis Gintautas. *Pirmasis pėstininkų didžiojo Lietuvos kunigaikščio Gedimino pulkas*. V., 2011, 300 p.

Artūras Katilius

**LIETUVOS RESPUBLIKOS KRAŠTO APSAUGOS DEPARTAMENTO
MOKOMASIS JUNGINYS 1990–1991 M.**

Atsakingasis redaktorius doc. dr. Valdas Rakutis
Redagavo Eulialija Stankevičienė

2011-11-09. Tiražas 250 egz. Užsakymas GL-389.

Išleido Generolo Jono Žemaičio Lietuvos karo akademija,
Šilo g. 5 A, LT-10322 Vilnius

Spausdino Lietuvos kariuomenės Karo kartografijos centras,
Muitinės g. 4, Domeikava, LT-54359 Kauno r.



Pirmoji atkurtos Lietuvos kariuomenės vėliava 1990 m.