

LIETUVOS KARAI

Sudarė
Gediminas Vitkus



Vilnius 2014



Generolo Jono Žemaičio Lietuvos karo akademija

LIETUVOS KARAI

Lietuvos XIX-XX a. nacionalinių karų
sisteminė-kiekybinė analizė

Sudarė
Gediminas Vitkus



eugrimas

Vilnius 2014

UDK 355.48(474.5)(091)

Li239

Leidinyi leidžiamas Generolo Jono Žemaičio Lietuvos karo akademijos
Karo mokslų instituto Mokslo tarybos sprendimu
(2014 m. gegužės 9 d. protokolas nr. VL-101)

Recenzentai:

Prof. dr. Vygantas Vareikis (Klaipėdos universitetas)

Dr. Bernardas Gailius (Vilniaus universitetas)



Leidinio parengimą finansavo Lietuvos mokslo taryba
Sutarties nr. LIT-5-15

Kalbos redaktorė *Eulialija Stankevičienė*

Viršelyje Lietuvos kariuomenės Antrojo pėstininkų Lietuvos didžiojo kunigaikščio Algirdo pulko kariai su pulko vėliava 1938 m. Iš Lietuvos centrinio valstybės archyvo fondų. Fotografas *Izidorius Girčys*. Publikuota Lietuvos kariuomenės savaitiniame laikraštyje *Karys*, 1938 m. lapkričio 24, nr. 47, p. 1.

© Gediminas Vitkus, leidinio sudarymas, pratarmė, įvadas, baigiamasis žodis, 2014

© Virgilijus Pugačiauskas, 1 dalis, 2014

© Ieva Šenavičienė, 2 dalis, 2014

© Gintautas Surgailis, 3 dalis, 2014

© Edita Jankauskienė, 4 dalis, 2014

© Generolo Jono Žemaičio Lietuvos karo akademija, 2014

© Leidykla „Eugrimas“, 2014

Pratarmė

Sumanymas imtis mokslinių tyrimų projekto „Lietuvos XIX–XX a. nacionalinė kariavimo patirtis: sisteminė kiekybinė analizė“ pasiremiant vieno iš universaliausių ir ilgiausiai karus tyrinėjančio projekto metodika subrendo kiek netikėtai. Nors apie jau nuo 1961 metų JAV vykdomą karų sisteminės kiekybinės analizės projektą „Karo koreliatai“ (angl. *Correlates of War*) teko girdėti ir skaityti daug anksčiau, tačiau išsamiau susipažinti su juo paskatino 2010 metų pradžioje leidyklos *CQ Press* išleista Meredith Reid Sarkees ir Franko Whelono Waymano knyga „Resort to War“¹. Šią knygą skaityti buvo ypač įdomu. Ir ne tik todėl, kad joje pristatyti naujaisi šio projekto vystymo rezultatai, t. y. aprėpiami visi karai nuo 1816 iki 2007 metų, bet ir todėl, kad septintajame praėjusio amžiaus dešimtmetyje inicijuotas tyrimas toliau sėkmingai plėtojamas ir pateikia besidomintiems naujų apibendrinimų ir įžvalgų apie karo fenomeną.

Savaime suprantama, kad studijuojant naują veikalą su ypatingu dėmesiu, galima sakyti, „per mikroskopą“, norėjosi sužinoti, kas jame rašoma ir apie Lietuvos karus. Kaip žinoma, per laikotarpį nuo 1816 iki 2007 metų Lietuva, jeigu neskaitysime karų, kuriuose mūsų tėvynainiams teko savo noru arba prievarta kovoti dėl svetimų interesų, dalyvavo net keturiuose didelio masto karuose, kuriuose buvo kovojama su Lietuvos vėliava ir kurių aukų skaičius viršijo 1000 kovotojų per metus. Šie karai gerai žinomi ir iš pirmo žvilgsnio atrodo esą išsamiai ištyrinėti. Tai du sukilimai XIX amžiuje, Nepriklausomybės kovos po valstybės atkūrimo 1918 metais ir Partizaninis karas su Sovietų Sąjunga, kuris prasidėjo dar nepasibaigus Antrajam pasauliniam karui.

Susipažinus su tuo, kokie duomenys apie juos pateikiami Sarkees ir Waymano knygoje, susidarė dvejopas įspūdis. Viena vertus, galima su pasitenkinimu konstatuoti, kad visi nagrinėjamu laikotarpiu vykę Lietuvos karai vienaip ar kitaip yra pristatyti. Antra vertus, tuo pat metu reikia pripažinti, kad apie visus be išimties Lietuvos karus pateikiami faktiniai duomenys nepakankamai tikslūs, taip pat ir pati jų samprata ir interpretacija gerokai skiriasi nuo mūsų. Kita vertus, tai nestebina. Nieko keisto, kad knygos „Resort to War“ rengėjai rėmėsi jiems prieinama informacija ir tyrimais, paskelbtais anglų kalba, ir negalėjo išsamiau susipažinti su visa įmanoma istoriografija lietuvių, rusų ar lenkų kalbomis. Be to, turėkime omenyje ir tyrinėtojų užsibrėžto uždavinio mastą – aprėpti ir aprašyti visus (!) pasaulyje įvykusius karus. Tad jei kai kurių netikslumų aprašant vieną ar kitą mažiau įtakingą valstybę ir pasitaiko, tai paprastai atsitinka arba dėl tyrimų stokos, arba tiesiog dėl kalbos barjero.

Natūralu, kad duomenų rinkinio ir knygos sudarytojų paliktos klaidos ir netikslumai savo ruožtu paskatino pasidomėti, kiek ir koku laipsniu mūsų pačių istoriografijoje šie duomenys ir informacija yra sukaupti ir pateikti kitiems besidomintiems prieinama forma. Viena vertus, žinoma, nebuvo jokio pagrindo abejoti, kad tikrai nemažai nuveikta tyrinėjant karų, kuriuose vienaip ar kitaip dalyvavo Lietuva, istoriją. Tačiau tuo pat metu atkreipia dėmesį tai, kad esami Lietuvos karų tyrimai ir aprašymai yra labai

¹ Sarkees M. R., Wayman F. W., *Resort to War: a Data Guide to Inter-state Extra-state, Intra-state, and Non-state Wars, 1816–2007*, CQ Press, 2010.

skirtingos kokybės. Greta labai išsamių į atskirus epizodus ar asmenybes besigilinančių studijų pasitaiko ir gana paviršutiniškų, netikslių arba per daug literatūriškų darbų. Kai kurie karų (ypač paskutiniojo Partizaninio karo) tyrimai dar neretai yra politiškai angažuoti. Taip pat netruko įsitikinti, kad daugelio tyrimų rezultatai yra neprieinami kitomis plačiau vartojamomis kalbomis.

Ypač pažymėtina tai, kad žvelgiant į Lietuvos karų istoriografiją iš „Karo koreliatų“ projekto perspektyvos pavyko aptikti reikšmingą mūsų karų istoriografijos spragą, apie kurią kitaip nebūtume pagalvoję. Reikia pripažinti, kad ligšioliniai tyrimai nesirėmė gerai apgalvotu ir eksplicitiškai suformuluotu teoriniu pagrindu, kuris leistų pateikti visuminį sisteminį kiekybinį vykusių karų vaizdą. Būtent ši aplinkybė ir tapo svarbiausiu sumanymo parengti šią knygą pretekstu. Tada ir kilo mintis pasinaudojant JAV sukurta originalia metodika ir remiantis istoriografijoje ir archyvų fonduose saugoma informacija imtis patiems įgyvendinti sisteminės kiekybinės Lietuvos karų analizės projektą. Tikimės, kad tai suteiks galimybę „Karo koreliatų“ projekto tyrėjams pasiremti išsamesniais ir patikimesniais šaltiniais, liečiančiais Lietuvos karus, ir pakoreguoti jų aprašymus. Tam tikra prasme esame jiems dėkingi už progą patiems geriau suvokti, apmąstyti ir apibendrinti mūsų sukaupą nacionalinių karų patirtį bei pasidalyti savo žiniomis su visais besidominčiais.

Baigiant šią trumpą pratarinę lieka padėkoti visiems tiems, be kurių pagalbos ši knyga nebūtų tokia, kokia yra. Knygos pasirodymas niekada nebūna vien jo sumanytojo pastangų rezultatas. Kadangi keblu nuspręsti, kokia tvarka visiems pareikšti savo dėkingumą, ryžtuosi pateikti paprasčiausią abėcėlinį visų vienaip ar kitaip padėjusiųjų sąrašą. Taigi kuo nuoširdžiausiai dėkoju: *Rimai Bertašavičiūtei, Teresei Birutei Burauskaitei, Terry'ui Clarkui, Aurikai Duobienei, Bernardui Gailiui, Redai Griškaitei, Jūratei Guščinskienei, Rimantui Jokimaičiui, Romui Kauniečiui, Violetai Kelertienei, Reginai Koženiauskienei, Ramunei Lukštienei, Jonui Minkevičiui, Jūratei Novagrockienei, Eugenijai Petrulienei, Valdui Rakučiui, Gemai Sabonytei, Meredith Reid Sarkees, Eulialijai Stankevičienei, Vygantui Vareikiui, Onai Vitčienei, Eugenijui Vosyliui, Agnietei Žotkevičiūtei*. Už sudarytą galimybę panaudoti knygoje ikonografinę medžiagą dėkoju Lietuvos nacionaliniam muziejui, Lietuvos dailės muziejui, Lietuvos valstybės istorijos archyvui, Lietuvos valstybės centriniam archyvui, Lietuvos ypatingajam archyvui, Lietuvos gyventojų genocido ir rezistencijos tyrimo centro Genocido aukų muziejui, Šiaulių „Aušros“ muziejui. Bet labiausiai dėkoju keturiems šioje knygoje skelbiamų studijų autoriams – *Virgilijui Pugačiauskui, Ievai Šenavičienei, Gintautui Surgailiui ir Editai Jankauskienei*, kurie atsiliepė į mano kvietimą ir ryžosi įnešti savo indėlį į Lietuvos nacionalinės karo patirties pažinimą ir pripažinimą.

Vilnius, 2013 m. spalio

Gediminas Vitkus

Turinys

Iliustracijų sąrašas	9
Lentelių sąrašas.....	13
<i>Gediminas Vitkus</i>	
Įvadas.....	15
1. „Karo koreliatų“ projekto sumanymas ir rezultatai.....	17
2. Lietuvos nacionalinė kariavimo patirtis ir „Karo koreliatai“	20
2.1. 1830–1831 ir 1863–1864 m. sukilimai	20
2.2. 1919–1920 m. Lietuvos nepriklausomybės karas	22
2.3. 1944–1953 m. Lietuvos partizaninis karas su Sovietų Sąjunga	25
3. Karų kodavimo „Karo koreliatų“ projekte metodologija	27
4. „Karo koreliatų“ metodologijos pritaikymas Lietuvos karų tyrimui atlikti	31
5. Knygos struktūra.....	34
<i>Virgilijus Pugačiauskas</i>	
1. Lietuva ir 1830–1831 m. sukilimas	35
1.1. Kariavusios šalys: statusas ir potencialas	39
1.1.1. Lietuva: statusas ir potencialas.....	39
1.1.2. Rusijos statusas ir potencialas.....	40
1.2. Karo pradžia	41
1.2.1. Karo tikslai, priežastys ir pretekstai.....	41
1.2.2. Karo pradžios datavimas	45
1.3. Karo eiga ir pagrindiniai etapai	46
1.4. Karo „geografija“	48
1.5. Karo našta	51

1.5.1. Pajėgų dydis ir aprūpinimas	51
1.5.2. Sąjungininkai	63
1.6. Karo nuostoliai	66
1.6.1. Karo veiksmų sąlygotos kovotojų aukos	66
1.6.2. Kiti karo nuostoliai	75
1.7. Karo pabaiga ir jo padariniai	78
1.7.1. Karo laimėtojai	78
1.7.2. Kiti karo padariniai	78
1.8. Karo semantika	81
Apibendrinimas	83
Literatūros ir šaltinių sąrašas	85

Ieva Šenavičienė

2. Lietuva ir 1863–1864 m. sukilimas	89
2.1. Kariavusios šalys: statusas ir potencialas	97
2.1.1. Šalių statusas	97
2.1.2. Šalių teritorijos ir gyventojų skaičius	100
2.1.3. Šalių ekonominis potencialas iki karo veiksmų pradžios	102
2.2. Karo pradžia	103
2.2.1. Karo tikslas. Sąjungininkės	103
2.2.2. Sukilimo iniciatorius. Lietuvos įsijungimas į sukilimą	105
2.3. Karo našta	109
2.3.1. Rusijos ginkluotosios pajėgos	109
2.3.2. Lietuvos sukilėlių pajėgos	111
2.4. Karo eiga ir pagrindiniai etapai	114
2.4.1. Mūšių skaičius	114
2.4.2. Karo etapai	118
2.5. Karo nuostoliai	129
2.6. Karo pabaiga. Karo laimėtojas	135
2.7. Karo pavadinimas	137
Apibendrinimas	138
Šaltinių ir literatūros sąrašas	139

Gintautas Surgailis

3. 1919–1920 m. Lietuvos nepriklausomybės karas	145
3.1. Kariavusios šalys: statusas ir potencialas	150
3.1.1. Pirmasis pasaulinis karas ir prielaidos Lietuvos valstybei atkurti	150
3.1.2. Lietuvos priešininkai	155
3.2. Karo pradžia	157

3.2.1. Karo tikslai, priežastys ir pretekstai.....	157
3.2.2. Karo veiksmų pradžia	158
3.3. Karo eiga	161
3.3.1. Frontas su sovietų Rusija	161
3.3.2. Frontas prieš bermontininkus.....	172
3.3.3. Frontas su Lenkija.....	177
3.4. Karo našta	186
3.4.1. Pajėgų dydis ir aprūpinimas.....	186
3.4.2. Lyderiai.....	189
3.5. Lietuvos sąjungininkai	190
3.6. Karo trukmė	193
3.7. Karo nuostoliai.....	196
3.7.1. Lietuvos karių nuostoliai	197
3.7.2. Lietuvos ekonominiai nuostoliai	200
3.7.3. Ekonominės ir demografinės karo pasekmės	201
3.7.4. Geopolitiniai pokyčiai.....	201
3.8. Karo pabaiga.....	202
3.9. Karo semantika	203
3.10. Atminimo įamžinimas	204
Apibendrinimas	204
Šaltiniai ir literatūra.....	208

Edita Jankauskienė

4. 1944–1953 m. Lietuvos partizaninis karas su Sovietų Sąjunga.....	211
4.1. Kariavusios šalys: statusas ir potencialas	219
4.1.1. Sovietų Sąjunga	219
4.1.2. Lietuva.....	221
4.2. Karo pradžia	223
4.2.1. Karo iniciatorius	223
4.2.2. Karo tikslai, priežastys	224
4.2.3. Karo pradžios datavimas	225
4.3. SSRS kariniai daliniai, slopinę partizaninę pasipriešinimą Lietuvoje	227
4.4. Lietuvos partizanai – pagrindžio kariuomenė okupuotame krašte	233
4.4.1. Karinių organizacinių struktūrų ir vyriausiosios.....	233
vadovybės kūrimas ir raida.....	241
4.4.2. Skiriamieji ženklai, ginkluotė ir aprūpinimas.....	243
4.4.3. Sąjungininkai.....	244
4.5. Lyderiai.....	245
4.6. Karo eiga ir pagrindiniai etapai	245

4.6.1. Pirmasis karo etapas.....	245
4.6.2. Antrasis karo etapas	249
4.7. Karo pabaiga ir trukmė.....	254
4.8. Karo nuostoliai.....	255
4.8.1. Aukos dėl karo veiksmų.....	255
4.8.2. Kiti nuostoliai.....	258
4.9. Karo semantika	259
4.10. Atminimo įamžinimas.....	260
Apibendrinimas	262
Šaltinių ir literatūros sąrašas.....	266

Gediminas Vitkus

Lietuvos karai „Karo koreliatų“ tipologijoje. Baigiamasis žodis.....	271
Asmenvardžių rodyklė.....	281
Vietovardžių rodyklė.....	293

Iliustracijų sąrašas

1. Lietuva ir 1830–1831 m. sukilimas

1 pav. Vincentas Smakauskas, Angelas 1831 m. sukilėliui įteikia piligrimo lazdą. XIX a. vid., drobė, aliejus, h/pl. 99 x 122 cm., Lietuvos dailės muziejus, T-81, fotografas Antanas Lukšėnas.	36
2 pav. Sukilimo Vilniaus vyriausiojo komiteto antspaudas, Lietuvos nacionalinis muziejus, S – 683.	44
3 pav. 1831 m. karinė situacija Lietuvoje, A. Z. <i>Wojna na Litwie w roku 1831</i> , Kraków, 1913, s. 125.	47
4 pav. Vilniaus generalgubernatorius Matvejus Chrapovickis, Lietuvos nacionalinis muziejus, IMik – 213/1–3.	52
5 pav. Lietuvos sukilėlis. Dailininkas nežinomas, <i>Lietuvos nacionalinis muziejus</i> , T – 1597. 54	
6 pav. Emilija Pliaterytė, Lietuvos nacionalinis muziejus, ATV – 18560.	55
7 pav. Marija Rašanavičiūtė-Tamaševska, litografija, Lietuvos nacionalinis muziejus, ATV – 18619.	55
8 pav. Kauno apskrities sukilėlių vadas Mauricijus Prozoras, litografija, <i>Lietuvos nacionalinis muziejus</i> , ATV – 18564.	58
9 pav. Raseinių apskrities sukilėlių vadas Julijonas Gruževskis, litografija, Lietuvos nacionalinis muziejus, ATV – 18591.	58
10 pav. Sukilėlių dalinio vadas Juozapas Giedraitis, Lietuvos nacionalinis muziejus, ATV – 18589.	59
11 pav. Šiaulių apskrities sukilėlių vadas Konstantinas Herubavičius, Lietuvos nacionalinis muziejus, ATV – 18592.	59
12 pav. Raseinių apskrities sukilėlių vado Ezechelio Stanevičiaus rašto su antspaudu fragmentas, <i>Lietuvos valstybinis istorijos archyvas</i> , f. 437, ap. 3, b. 75, l. 50.	62
13 pav. 1830–1831 m. sukilimo kovotojo sagė su ereliu ir vytimi, Lietuvos nacionalinis muziejus, IM – 10698.	64
14 pav. Generolas Dezydery Adam Chłapowski, litografija, Lietuvos nacionalinis muziejus, IMik – 2526.	64
15 pav. Žemėlapis „1830–1831 m. sukilimas Lietuvoje“. Sudarė Olga Mastianica, kartografė Loreta Šutinienė.	76-77

2. Lietuva ir 1863–1864 m. sukilimas

- 1 pav. 1863 m. kovo 19 dieną Šaukėnuose rastas sukilėlių atsišaukimas. Архивные материалы Муравьевского музея, относящиеся к польскому восстанию 1863–1864 г.г. в пределах Северо-Западного края, сост. А. И. Миловидов, *Виленский временник*, кн. 6, ч. 1, Вильна: Губернская типография, 1913, p. 128–129. 90
- 2 pav. Buvusiosios Abiejų Tautų Respublikos žemėlapis su 1863 m. sukilėlių administraciniu padalijimu į vaivadijas. Kieniewicz S., *Powstanie styczniowe*, Warszawa: Wydawnictwo Naukowe, 2009, p. 5. 98
- 3 pav. Tautinės vyriausybės antspaudas. Архивные материалы Муравьевского музея, относящиеся к польскому восстанию 1863–1864 г.г. в пределах Северо-Западного края, сост. А. И. Миловидов, *Виленский временник*, кн. 6, ч. 2, Вильна: Губернская типография, 1915, p. 9. 103
- 4 pav. 1863 m. sukilėlių vėliava su Lenkijos ir Lietuvos simboliais Ereliu ir Vyčiu. Ant jos užrašas: „Lenkijos Laisvė, Lygybė, Nepriklausomybė“. Strumph Wojtkiewicz S., *Powstanie styczniowe*, Warszawa: Nasza Księgarnia, 1963, p. 12. 107
- 5 pav. Rusijos transporto užpuolimas prie Kazlų Rūdos 1863 m. balandžio 1 d. 1863–1913. *Album Powstania Styczniowego (w pięćdziesiątą rocznicę)*, Lwów: Nakładem S. W. Niemojowskiego i Spółki, 1913, p. 16. 112
- 6 pav. Mūšių skaičius Lietuvoje, Lenkijos karalystėje ir Rusioje atskirais 1863 ir 1864 m. mėnesiais. Sudarė Ieva Šenavičienė. 116
- 7 pav. Bendras mūšių skaičius Lietuvoje, Lenkijos karalystėje ir Rusioje 1863–1864 m. Sudarė Ieva Šenavičienė. 117
- 8 pav. Sukilėlių vadas Boleslovas Dluskis. Strumph Wojtkiewicz S., *Powstanie styczniowe*, Warszawa: Nasza Księgarnia, 1963, p. 32. 120
- 9 pav. Sukilėliai. Strumph Wojtkiewicz S., *Powstanie styczniowe*, Warszawa: Nasza Księgarnia, 1963, p. 196. 121
- 10 pav. Sukilėlių vadas kun. Antanas Mackevičius. Šiaulių „Aušros“ muziejus, poz. Nr. 419 VIII-av, p. 33. 122
- 11 pav. Sukilėlių vadas Zigmantas Sierakauskas. Lietuvos valstybės istorijos archyvas, f. 439, ap. 1, b. 148, Nr. 2, p. 34. 123
- 12 pav. Rusijos ir Lietuvos karių su mūšių aplinkybėmis susijusių mirčių skaičius atskirais 1863 ir 1864 m. mėnesiais. Sudarė Ieva Šenavičienė. 133
- 13 pav. Bendras Rusijos ir Lietuvos karių su mūšių aplinkybėmis susijusių mirčių skaičius 1863–1864 m. Sudarė Ieva Šenavičienė. 134
- 14 pav. Sukilėlių vado Liudviko Narbuto mirtis 1863 m. gegužės 4 d. mūšyje prie Dubičių kaimo. Strumph Wojtkiewicz S., *Powstanie styczniowe*, Warszawa: Nasza Księgarnia, 1963, p. 41. 136
- 15 pav. Sukilėlių vado Boleslovo Koliškos diržo sagtis. Lietuvos nacionalinis muziejus, IM-1, p. 45. 137

3. 1919–1920 m. Lietuvos nepriklausomybės karas

1 pav. Lietuvos kariuomenės artilerijos 6-osios baterijos 1-ojo būrio kariai paskutinio mūšio metu fronte ties Širvintomis. 1920 m. lapkričio 21 d. Iš Lietuvos centrinio valstybės archyvo fondų.	146
2 pav. Lietuvos Taryba, išrinkta Lietuvių konferencijoje Vilniuje 1917 m. rugsėjo 21 d. Iš knygos: Tyla A. <i>Lietuva prie vasario 16-osios slenksčio</i> . Vilnius: Katalikų akademijos leidykla, 2004.	151
3 pav. 1918 m. vasario 16-osios Lietuvos Nepriklausomybės aktas. <i>Lietuvos aidas</i> , 1918 m. vasario 19 d., nr. 22 (70).	152
4 pav. Vokiečių generolas Rüdiger von der Goltz. Iš asmeninio Gintauto Surgailio archyvo.	156
5 pav. Pulkininkas Pavel Bermont-Avalov (centre) su grupe karininkų. Iš Latvijos karo muziejaus fondų.	159
6 pav. Seinų apskrities komendantūros būrys 1919 balandžio mėn. Dešinėje – būrininkas puskarininkis Matas Aguonis. <i>Karys</i> , 1940, nr. 4, p. 2.	169
7 pav. Raudonarmiečių karo belaisviai 1919 m. Iš Lietuvos centrinio valstybės archyvo fondų.	170
8 pav. Daugpilio frontas. Antrojo pėstininkų Lietuvos didžiojo kunigaikščio Algirdo pėstininkų pulko 1-ojo bataliono karininkai ruošiasi mūšui. 1919 m. Iš Lietuvos centrinio valstybės archyvo fondų.	171
9 pav. Pulkininko Virgoličiaus karininkų grupė. Iš Lietuvos centrinio valstybės archyvo fondų.	173
10 pav. Prancūzų generolas Henri Albert Niessel. Iš asmeninio Gintauto Surgailio archyvo.	175
11 pav. Iš bermontininkų atimtas grobis – ginklai. Iš Lietuvos centrinio valstybės archyvo fondų.	176
12 pav. 7-oji artilerijos baterija ties Seinais 1920 m. Iš Lietuvos centrinio valstybės archyvo fondų.	178
13 pav. Lietuvos kariuomenės kariai fronte ties Vieviu 1920 m. Iš Lietuvos centrinio valstybės archyvo fondų.	180
14 pav. 1920 m. Lietuvos kariuomenės 5-ojo pėstininkų Lietuvos didžiojo kunigaikščio Kęstučio pulko kariai fronte prie Vievio kasa apkasus. Iš Lietuvos centrinio valstybės archyvo fondų.	181
15 pav. Frontas su lenkais 1920 m. Pietūs fronte 5-ajame Lietuvos didžiojo kunigaikščio Kęstučio pulke. Iš Lietuvos centrinio valstybės archyvo fondų.	182
16 pav. Lietuvos kariuomenės divizijos štabas lenkų fronte Seirijuose. 1920 m. rugsėjo mėn. Iš Lietuvos centrinio valstybės archyvo fondų.	183
17 pav. Suvalkų derybos. <i>Vytauto Didžiojo mirties 500 metų sukaktuvėms paminėti albumas</i> . Kaunas, 1933, p. 362.	184
18 pav. Lietuvos kariuomenės 6-ojo Pilėnų kunigaikščio Margirio pėstininkų pulko kariai lenkų fronte išvyksta į žvalgybą Rūdiškių link. 1920 m. lapkričio 19 d. Iš Lietuvos centrinio valstybės archyvo fondų.	185
19 pav. Belaisviai lenkai želigovskininkai varomi per Žaslių stotį. Iš Lietuvos centrinio valstybės archyvo fondų.	185
20 pav. Lenkų kariuomenės Gardino pėstininkų pulko, veikusio 1920 m. lapkričio mėnesį ties Širvintomis, kariai su vadu (centre). Iš Lietuvos centrinio valstybės archyvo fondų. ..	186
21 pav. Lietuvos kariuomenės vyriausiasis vadas generolas Silvestras Žukauskas. 1919 m. Iš asmeninio Gintauto Surgailio archyvo.	189

22 pav. Generolas leitenantas Pranas Liatukas. Iš asmeninio Gintauto Surgailio archyvo.	190
23 pav. Pulkininkas leitenantas Kazys Ladyga. Iš Lietuvos centrinio valstybės archyvo fondų.	190
24 pav. Pulkininkas leitenantas Konstantinas Žukas. Iš asmeninio Gintauto Surgailio archyvo.	190
25 pav. Pulkininkas Pavel Bermont-Avalov. Iš Latvijos karo muziejaus fondų.	191
26 pav. Lenkijos kariuomenės vadas Edward Rydz-Śmigły. <i>Wikipedia</i>	191
27 pav. Lenkijos kariuomenės generolas leitenantas Lucjan Żeligowski. Iš Lietuvos centrinio valstybės archyvo fondų.	191
28 pav. Lietuvos kariuomenės 10-ojo pėstininkų Marijampolės pulko 1-oji kulkosvaidžių kuopa fronte ties Vilniumi. 1920 m. Iš Lietuvos centrinio valstybės archyvo fondų.	194
29 pav. Kovų su Lietuvos priešais dienų skaičius per mėnesį. Sudarė Gintautas Surgailis.	196
30 pav. Daugpilio frontas. Kovų metu sugriautas namas Kalkonyse. Iš Lietuvos centrinio valstybės archyvo fondų.	197
31 pav. Prie Lietuvos karių kapų Visų Šventųjų dieną. Iš Lietuvos centrinio valstybės archyvo fondų.	198

4. 1944–1953 m. Lietuvos partizaninis karas su Sovietų Sąjunga

1 pav. Lietuvos partizanų Vytauto apygardos Liūto rinktinės Jovaro kuopos kovotojai. 1947 m. Romo Kauniečio asmeninė kolekcija.	212
2 pav. SSRS MGB vidaus kariuomenės 4-osios šaulių divizijos kariuomenės 298-ojo šaulių pulko kareivių 1949 m. spalio 30 d. – lapkričio 1 d. operacija prieš partizanus Šimonių girioje. Lietuvos gyventojų genocido ir rezistencijos tyrimo centro Genocido aukų muziejus (toliau – LGGRTC GAM).	230
3 pav. 1949 m. liepos 26 d. SSRS MGB vidaus kariuomenės 4-osios šaulių divizijos dalinių, dislokuotų Lietuvoje, schema, LYA, f. K-41, ap. 1, b. 331, l. 46. Publikuota: Starkauskas J., Čekistinė kariuomenė Lietuvoje 1944–1953 metais, Vilnius, 1998, p. 477; Anušauskas A., <i>Teroras, 1940–1958 m.</i> , p. 176.	232
4 pav. Lietuvos partizanų sritys ir apygardos. 1949–1950 m. Parengta Lietuvos gyventojų genocido ir rezistencijos tyrimo centro ir UAB „Žemėlapių artelė“.	234
5 pav. Dainavos apygardos partizanų pratybos. LGGRTC GAM.	235
6 pav. Pietų Lietuvos sritys atstovai pakeliui į suvažiavimą kartu su lydinčiais Vakarų Lietuvos sritys partizanais. Stovi: trečias iš kairės Kęstučio apygardos vadas Henrikas Danilevičius-Vidmantas, ketvirtas Vakarų Lietuvos sritys štabo viršininkas Vytautas Gužas-Kardas, penktas – Tauro apygardos vadas Aleksandras Grybinas-Faustas, septintas – Vakarų Lietuvos sritys vadas Aleksandras Milaševičius-Ruonis, devintas – Pietų Lietuvos sritys vadas Adolfas Ramanauskas-Vanagas, dešimtas – Kęstučio apygardos štabo viršininkas Robertas Gedvilas-Remigijus, vienuoliktas – Vakarų Lietuvos sritys Agitacijos ir propagandos skyriaus viršininkas Antanas Liesys-Idenas. 1949 m. vasaris. LGGRTC GAM.	237
7 pav. Dainavos apygardos partizanai vilki Lietuvos kariuomenės uniformas su pagrindiniais ekipuotės elementais; partizanas dešinėje segi Šaulių sąjungos ženklą. Ginkluoti vokišku „Mauser“ šautuvu ir rusišku „Špagin“ pistoletu-kulkosvaidžiu. 1946 m. LGGRTC GAM.	239
8 pav. Lietuvos laisvės kovotojų uniforminiai antsiuvai. LGGRTC GAM.	240
9 pav. Konfiskuoti partizanų ginklai ir daiktai MGB pastato kieme Vilniuje. LGGRTC GAM.	241

10 pav. Juozas Lukša-Daumantas. 1950 m. rudenio. LGGRTC GAM.	244
11 pav. Jonas Žemaitis-Vytautas. LGGRTC GAM.	244
12 pav. Adolfas Ramanauskas-Vanagas. LGGRTC GAM.	244
13 pav. Dainavos apygardos partizanai. 1945–1946 m. žiema. LGGRTC GAM.	247
14 pav. Priskėlimo apygardos partizanai. 1950–1951 m. LGGRTC GAM.	249
15 pav. Dainavos apygardos štabe rengiamas naujas laikraščio numeris. 1948 m. vasara. LGGRTC GAM.	250
16 pav. SSRS MGB kariuomenės kareivis prie sunaikinto Algimanto apygardos štabo bunkerio Šimonių girioje 1949 m. spalio 30 d. – lapkričio 1 d. LGGRTC GAM.	251

Lentelių sąrašas

1. Lietuva ir 1830–1831 m. sukilimas

1 lentelė. Karo veiksmai ir dėl jų patirtos kovotojų aukos.	66
--	----

2. Lietuva ir 1863–1864 m. sukilimas

1 lentelė. Rusijos, Lenkijos ir Lietuvos gyventojų skaičius XIX a.	101
2 lentelė. Rusijos pajėgos Vilniaus karinėje apygardoje 1863 01–1864 01.	110
3 lentelė. Rusijos pajėgos Varšuvos karinėje apygardoje 1863 01–1864 01.	110
4 lentelė. Mūšių skaičius Lietuvoje, Lenkijos karalystėje ir Rusijoje atskirais 1863 ir 1864 m. mėnesiais.	115
5 lentelė. Žinios apie Rusijos Šiaurės vakarų krašte savanoriškai grįžusių iš sukilimo asmenų skaičių, iki 1864 m. sausio 13 d. davusių priesaiką imperatoriui.	126
6 lentelė. Rusijos ir Lietuvos karių su mūšių aplinkybėmis susijusių mirčių skaičiaus dinamika atskirais 1863 ir 1864 m. mėnesiais.	131
7 lentelė. Žinios apie 1863 01 22–1864 01 22 sužeistus, kontūzytus ir mirusius Rusijos ligoninėse ir karo ligoninėse Vilniaus karinės apygardos karius ir sukilėlius.	134

3. 1919–1920 m. Lietuvos nepriklausomybės karas

1 lentelė. Bendras skaičius ginklų, gautų nuo 1919 m. sausio 27 d. iki 1920 m. pabaigos.	187
---	-----

4. 1944–1953 m. Lietuvos partizaninis karas su Sovietų Sąjunga

1 lentelė. SSRS represinių struktūrų karinių operacijų ir partizanų puolimų skaičius.	254
2 lentelė. Su mūšių aplinkybėmis susijusios kariavusių pusių aukos.	257

Gediminas Vitkus

Įvadas

1. „Karo koreliatų“ projekto sumanymas ir rezultatai

Pradinis „Karo koreliatų“ (*Correlates of War*) projekto tikslas buvo labai ambicingas. Projekto iniciatoriai – J. Davidas Singeris ir jo kolegos – gana kritiškai žiūrėjo į ankstesnius karų tyrinėjimus, todėl jiems ir kilo sumanymas patikrinti praeities vertintojų ir mąstytojų paskelbtas išvadas apie karų priežastis ne rašant dar vieną traktatą apie žmogaus ar tarptautinės sistemos prigimties ydingumą ir ne analizuojant dar vieną konkretų karą, bet nuosekliai tiriant visus (!) žmonijos istorijoje vykusius karus ir indukcijos metodu bandant nustatyti, ar iš tiesų egzistuoja kokios nors bendros, visiems karams būdingos, priežastys. Jie tikėjosi, kad ankstesnių tyrinėjimų trūkumus turėtų padėti įveikti pagal visas mokslinio tyrimo proceso procedūras atliktas griežtas ir nuoseklus patikimų empirinių duomenų apie įvykusius karus kaupimas.

Tik surinkus ir suvedus duomenis į bendrą duomenų bazę, atsiranda pagrindas suformuluoti empiriškai pagrįstus apibendrinimus ir įvardyti svarbiausius „karo koreliatus“. Pavyzdžiui, remiantis tokiais duomenimis, jų nuomone, jau būtų galima ne spekuliatyviai, bet mokliškai nustatyti: kaip siejasi valstybių įsitraukimo į karą laikas ir tarptautinės sistemos poliškumo pobūdis; ar pastebimas koks nors karų dažnumo ir intensyvumo cikliškumas; kurios valstybės labiau linkusios spręsti konfliktus karine jėga; koks yra ryšys tarp aukų skaičiaus ir noro bet kokia kaina siekti pergalės; kaip valstybių sprendimą įsitraukti į karą veikia priklausomybė aljansams ir t. t.

Galiausiai, apibendrinus visus gautus rezultatus, tyrimas galėtų būti vainikuojamas bendros ir išsamios teorijos, paaiškinančios, kaip, kodėl ir kada kyla karas, formulavimu. Šioje teorijoje, remiantis jau ne spekuliacijomis, o patikrintais duomenimis, galėtų būti įvardyti veiksniai, labiausiai koreliuojantys su valstybių sprendimu imtis karo veiksmų, ir jų kombinacija, dėl ko labai padidėja karo tikimybė. Idealiu atveju politikos formuotojai, remdamiesi šia teorija, galėtų prognozuoti ateities karus ir užkirsti jiems kelią.

Žinoma, šiandien jau aišku, kad „Karo koreliatų“ projekto įgyvendintojų viltys, jog sukaupus numatytus duomenis pavyks suformuluoti vieną visas karų priežastis apimančią teoriją, buvo gerokai perdėtos. Išvados dėl karo priežasčių koreliacijų nebuvo tokios įspūdingos ir nesukėlė revoliucijos karo studijų srityje, kaip galbūt sumanytojai iš pradžių tikėjosi. Tačiau, kad ir kaip ten būtų, kartą prasidėjęs šis projektas išryškino kitą, kiek nelauktą dalyką – jis atskleidė, kad apie karus vis dėlto žinome *daug mažiau, negu iš pradžių manėme*. Tai turbūt ir buvo pagrindinė priežastis, kuri paskatino projektą toliau tęsti ir plėtoti.

Tiesa, reikėtų pažymėti, kad, žinoma, „Karo koreliatai“ nėra pirmasis ir vienintelis bandymas remiantis kiekybiniais metodais imtis karų ir konfliktų priežasčių analizės. Singerio sumanymui svarbų impulsą suteikė jo pirmtakai – Pitirimas Sorokinas¹ (1889–1968), Quincy Wrightas² (1890–1970) ir Lewis Richardsonas³ (1881–1951), kurie savo darbuose ėmėsi sistemingai kaupti statistinius duomenis apie ginkluotus konfliktus. Tačiau, nepaisant to, „Karo koreliatai“ vis tiek tapo išskirtiniu reiškiniu. 1972 metais pasirodžiusi pirmoji projekto pagrindu parengta knyga⁴ tapo savotišku impulsu, toliau skatinusiu kurti naujus empirinių duomenų apie ginkluotus konfliktus kaupimo ir apibendrinimo projektus. Dabar tokių projektų pagrindu sudarytų duomenų rinkinių, kurie siekia aprėpti viso pasaulio įvykius ir konfliktus, suskaičiuotume per keliasdešimt⁵.

Tačiau, nepaisant dabar jau sukauptos informacijos įvairovės ir gausos, „Karo koreliatai“ ir toliau lieka vienas iš autoritetingiausių, plačiausiai referuojamų ir nuolat plėtojamų duomenų rinkinių. Tai lėmė tiek jo aprėptis (jis apima karus pradedant nuo 1816 metų, nes daugumoje kitų projektų duomenys kaupiami daugiausia nuo Antrojo pasaulinio karo pabaigos), tiek nuolat vykstantis duomenų bazės atnaujinimas, plėtojimas bei su pagrindiniais duomenimis apie karus susijusių duomenų (*related data*) rinkinių (materialinės valstybių galimybės kariauti, valstybių sąjungų ir diplomatinio atstovavimo formos, narystė tarptautinėse organizacijose, teritorinė kaimynystė, kultūrinės grupės, prekyba

¹ Sorokin P. A., *Social and Cultural Dynamics*, vol. 3, *Fluctuation of Social Relationship, War and Revolution*, New York: American Book, 1937.

² Wright Q., *A Study of War*, 2nd ed., 2 vols., Chicago: University of Chicago Press, 1965.

³ Richardson L. B., *Arms and insecurity : a Mathematical Study of the Causes and Origins of War*, Ann Arbor, Mich, reprinted for Boxwood Press by University Microfilms International, 1978; Richardson L. B., *Statistics of Deadly Quarrels*, Pittsburgh: Boxwood Press, 1960.

⁴ Singer J. D., Small M., *The Wages of War: 1816–1965 Statistical Handbook*, New York, etc: John Willey & Sons, 1972.

⁵ Išsamiau susipažinti su šiais duomenų rinkiniais galima: Eck K.(1995), „Beginner’s Guide to Conflict Data: Finding and Using the Right Data Set“, *Uppsala Conflict Data Program Paper # 1*, http://www.pcr.uu.se/digitalAssets/18/18128_UCDP_paper1.pdf, 2014 01 21. Taip pat galima žr.: „Correlates of War“ Home Page, <http://www.correlatesofwar.org/links.htm>, 2014 01 21.

ir kt.) formavimas⁶. Taip ilgainiui „Karo koreliatai“ tapo milžiniška sukauptos ir labai nuosekliai susistemintos apie visus pasaulyje po 1816 metų įvykusius karus informacijos, kuri iki tol buvo išbarstyta daugybėje šaltinių, saugykla.

Pirmoje projekto pagrindu 1972 metais išleistoje knygoje pristatyti nuo 1816 iki 1965 metų įvykusių karų analizės rezultatai⁷. Tuomet tyrėjai surinko prieinamus duomenis apie tuo laikotarpiu įvykusius tarptautinius (arba tiksliau tarpvalstybinius), kolonijinius (arba imperialistinius) karus, kuriuose užregistruotų su mūsų aplinkybėmis susijusių mirčių skaičius buvo didesnis negu 1000 kovotojų per metus. Iš viso nustatyta, kad per šį laikotarpį įvyko 93 taikomus kriterijus atitinkantys karai, iš jų 50 buvo tarpvalstybiniai ir 43 kolonijiniai.

Antroje po dešimties metų išleistoje knygoje naudotą klasifikaciją autoriai dar papildė ir pilietinių karų kategorija. Taip į bendrą aiškinamąją struktūrą buvo siekiama įtraukti ir šį gana paplitusį jėgos naudojimo pasireiškimo tipą, kurio „kaip ilgalaikio istorinio fenomeno kiekybinis požiūriu iki tol niekas ne-tyrinėjo ir nebandė sukurti tam reikalingos detalios ilgalaikės duomenų bazės“⁸. Taip 1982 metais išleistoje knygoje jau aprėptas laikotarpis nuo 1816 iki 1980 metų. Per tą laiką užregistruota 118 tarpvalstybinių ir kolonijinių karų. Taip pat duomenų bazę papildė informacija apie 106 pilietinius karus.

Nors, kaip jau minėta, parengus išsamų duomenų apie karus rinkinį nebūtinai būtų sukurta nauja teorija, pagrindinė karų duomenų bazė ir toliau buvo nuolat atnaujinama. 2003 metais atnaujinta 1816–1997 metų laikotarpio duomenų bazė, kurią sudaro 401 karo (79 tarpvalstybinių, 108 kolonijinių ir 214 vidaus karų) duomenys (parengė J. Davido Singerio ir Melvino Smallo sekėjai Meredith R. Sarkees ir Frankas W. Waymanas)⁹. Tie patys autoriai projekto pagrindu parengė trečią, jau pratarmėje minėtą 2010 metų knygą, t. y. sėkmingai tęsė anksčiau pradėtą darbą. Dabar jau aprėptas 192 metų laikotarpis – nuo 1816 iki 2007 metų. Dar išpūdingesnis į duomenų bazę įtrauktų karų skaičius – 655, iš jų 95 tarpvalstybiniai, 163 kolonijiniai, 335 vidaus ir 62 nevalstybiniai karai, tarp kurių randame ir vienaip ar kitaip aptartus keturis Lietuvos karus.

⁶ Su visais šiais susijusių duomenų rinkiniais dabar galima susipažinti nuolat veikiančioje projekto interneto svetainėje <http://www.correlatesofwar.org>, 2014 01 21

⁷ Singer J. D., Small M., *The Wages of War: 1816-1965 Statistical Handbook*, New York, etc: John Willey & Sons, 1972.

⁸ Small M., Singer J. D., *Resort to Arms: International and Civil Wars, 1816–1980*, Sage, 1982, p. 204.

⁹ Žr. Sarkees M. R., Wayman F. W., Singer J. D., „Inter-State, Intra-State, and Extra-State Wars: A Comprehensive Look at Their Distribution over Time, 1816–1997“, *International Studies Quarterly*, 2003, vol. 47, no. 1, p. 49–70.

2. Lietuvos nacionalinė kariavimo patirtis ir „Karo koreliatai“

Reikia iš karto pažymėti, kad tik paskutinėje „Karo koreliatų“ projekto pagrindu parengtoje knygoje visi keturi Lietuvos karai vienaip arba kitaip paminėti. Ankstesnėse 1972 ir 1982 metų Singerio ir Smallo parengtose knygose minimi tik trys karai, nes duomenys apie paskutinį – Partizaninį – karą greičiausiai buvo neprieinami.

Pažvelkime į pateiktus Lietuvos karų aprašymus kiek iš arčiau.

2.1. 1830–1831 ir 1863–1864 m. sukilimai

Šių karų aprašymai labai panašūs, todėl juos aptarsime drauge. 1831 m. sukilimas visuose trijuose knygos leidimuose buvo įvardytas kaip „1831 m. pirmasis Lenkijos karas“ (*The First Polish War of 1831*)¹⁰. Analogiškai 1863–1864 m. sukilimas – kaip „1863–1864 m. antrasis Lenkijos karas“ (*The Second Polish War 1863–1864*)¹¹. Šie pavadinimai, žinoma, nestebina, nes Lietuvos kaip atskiro nuo Lenkijos geopolitinio vieneto ar tuo labiau savarankiško politikos subjekto išskyrimas tuomet buvo sunkiai įsivaizduojamas. Tačiau labiau nusivilti tenka perskaičius 2010 metų knygos leidime pateiktus šiek tiek išsamesnius šių karų pristatymus (*narrative*). Ten, deja, aprašomi tik su įvykiais Lenkijos karalystėje¹² susiję karo veiksmai, o Lietuva apskritai neminima. Tad vien jau šiuo požiūriu pateiktą informaciją reikalinga tikslinti. Iš tikrųjų būtų įdomu įvertinti būtent Lietuvos kovotojų indėlį į bendrą kovą ir palyginti jį su Lenkijos įnašu. O knygoje randame tik informaciją: nurodoma, kad per 1831 m. karą, kuris vyko beveik metus, žuvo 20 000 lenkų ir 15 000 rusų, o per 1863–1864 m. karą, vykusį kiek ilgiau nei metus, – 6500 lenkų ir 10 000 rusų. O kaip rodo prie pagrindinių šių karų parametrų pateikti pristatymai, čia pateikti duomenys atspindi karo veiksmų pasekmes tikrai Lenkijos karalystėje.

Šiuos skaičius autoriai pateikė remdamiesi gana plataus spektro gausiais šal-

¹⁰ Sarkees M. R., Wayman F. W., *Resort to War: a Data Guide to Inter-state Extra-state, Intra-state, and Non-state Wars, 1816–2007*, p. 351–352.

¹¹ Ten pat, p. 370.

¹² Šioje knygoje sąvoka „Lenkijos Karalystė“ vartojama dviem reikšmėmis: 1) sudedamoji Abiejų Tautų Respublikos dalis iki 1795 m.; 2) 1815 m. prie Rusijos prijungtas dirbtinis darinys, susidedantis iš Prūsijai po padalijimų atitekusių Lenkijos ir Lietuvos teritorijų. Siekiant šiuos du geopolitinius darinius atskirti vartojama skirtinga rašyba. Jeigu turima omenyje Lenkijos Karalystė kaip sudedamoji Abiejų Tautų Respublikos dalis, jos pavadinimas rašomas didžiosiomis raidėmis – Lenkijos Karalystė. Jeigu turimas omenyje iš dalies buvusios Lenkijos Karalystės ir Lietuvos Didžiosios Kunigaikštystės žemių sudarytas ir Rusijos imperijai pavaldus dirbtinis administracinis vienetas, rašoma Lenkijos karalystė.

tiniais. Apibūdinant 1831 m. karą, be pagrindinių statistinių duomenų rinkinių, remiamasi netgi trimis kalbomis (anglų, vokiečių ir prancūzų) išleistomis studijomis apie 1830–1831 m. įvykius ir tuometę Rusijos imperiją¹³. Apie 1863–1864 m. karą duomenys pateikiami remiantis kiek kuklesniu šaltinių sąrašu¹⁴. Tačiau nesunku pastebėti, kad tiek vienu, tiek kitu atveju autoriai nesinaudojo nei rusų, nei lenkų, nei lietuvių kalba skelbtais tyrimais. Tad šiuo požiūriu irgi dar būtų galima daug nuveikti, siekiant patikslinti kovojusių šalių patirtus nuostolius.

Ne mažiau įdomu būtų grįžti ir prie, atrodo, jau išspręsto klausimo – kas tuose sukilimuose buvo kariaujančios pusės. „Karo koreliatų“ duomenų rinkinio sudarytojai trečiajame knygos leidime nurodo, kad ir vienu, ir kitu atveju kariaujančios pusės buvo Rusija ir „lenkai (*Poles*)“¹⁵. Aišku, nesunku suvokti, kas turima omenyje, kai minima Rusija. Tačiau visai aišku, kad duomenų rinkinio sudarytojai ne visai tiksliai suvokia, kas buvo „lenkai“. Viena vertus, Lenkija, o tiksliau – Lenkija-Lietuva, po 1816 m. nebepriklausė tarpvalstybinei sistemai. Antra vertus, bet kuriuo atveju ji (jos) priklausė tarptautinei sistemai, nes ir toliau reikėsi kaip geopolitinis darinys, turintis aiškius politinius tikslus ir, be viso kito, galintis mesti iššūkį valstybei – tarpvalstybinės sistemos narei – bei gana ilgai ir veiksmingai dalyvauti karo veiksmuose.

„Karo koreliatų“ duomenų bazėje šie „nevalstybiniai“ politiniai dariniai skirstomi į dvi grupes – geopolitinius vienetus ir neteritorinius darinius. Pirmieji susiję su konkrečia teritorija, o antrieji – ne (pavyzdžiui, tarptautinės organizacijos ar teroristinės grupuotės). Turbūt nekyla abejonių, kad šio sukilimo atveju „lenkai“ yra geopolitinis vienetas. Tačiau dabartinės istoriografijos kontekste šio vieneto teritorijos ribas tapatinti su Lenkijos karalyste, suformuota po Vienos kongreso, mažų mažiausiai – nesusipratimas. Tam prieštarauja ne tik faktas, kad

¹³ Hordynsky J., *History of Late Polish Revolution*, Boston: Carter and Hendle, 1832; Brzozowski M., *La Guerre de Pologne en 1831*, Leipzig: Brockhaus, 1833; Gnorowski S. B., *Insurrection of Poland*, London: James Ridgeway, 1839; Puzyrewski A., *Der Polnisch-Russische Krieg, 1831*, 3 vols., Vienna: Kreisler and Groger, 1893; Schiemann T., *Geschichte Russlands Unter Kaiser Nikolaus I*, vol. 3. Berlin: George Reimer, 1913; Reddaway W. F., et. al., eds., *The Cambridge History of Poland*, Cambridge: Cambridge University Press, 1941; Grunwald C., *Tsar Nicholas I*, New York: Macmillan, 1955; Leslie R. F., *Polish Politics and the Revolution of November, 1830*, London: London University, 1956; Curtis J. S., *The Russian Army under Nicholas I*, Durnham N. C.: Duke University Press, 1965; Clodfelter M., *Warfare and Armed Conflicts: A Statistical Reference to Causality and Other Figures, 1618–1991*, Jefferson, N.C.: McFarlan, 1992; Phillips Ch., Axelrod A., *Encyclopedia of Wars*, vol. 1–3, New York: Facts on File, 2005; Stone R., *A Military History of Russia from Ivan the Terrible to the War in Chechnya*, Westport, Conn.: Praeger Security International, 2006.

¹⁴ Edwards H. S., *The Private History of Polish Insurrection*, London: Saunders, 1865; Reddaway W. F., et. al., eds., *The Cambridge History of Poland*, Cambridge: Cambridge University Press, 1941; Florinsky M. T., *Russia: A History and Interpretation*, vols. 2, New York: Macmillan, 1953; Leslie R. F., *Reform and Insurrection in Russian Poland*, London: London University, 1963; Clodfelter M., *Warfare and Armed Conflicts: A Statistical Reference to Causality and Other Figures, 1618–1991*, Jefferson, N. C.: McFarlan, 1992; Philip C., Axelrod A., *Encyclopedia of Wars*, vol. 1–3, New York: Facts on File, 2005.

karas buvo apėmęs ne tik Lenkijos karalystę, bet ir buvusios Lietuvos Didžiosios Kunigaikštystės žemes, kurios buvo administruojamos jau kaip Rusijos gubernijos, bet ir tai, kad jis paliko gilų įspaudą ne tik lenkų, bet ir lietuvių, baltarusių, ukrainiečių tautų istoriniame likime. Nieko nuostabaus, kad to nesuvokia toli nuo mūsų dirbantys tyrėjai. O mums reikėtų kelti klausimą, ar mes patys tai visiškai įsisąmoniname. Šiuo požiūriu ypač įdomi ir vertinga Dariaus Staliūno studija „Savas ar svetimas paveldas?“¹⁵, kurioje autorius atskleidžia, kaip skirtingomis politinėmis aplinkybėmis lietuvių istoriografijoje keitėsi 1863 m. sukilimo esmės interpretacija.

Galiausiai paskutinė pastaba. Atkreipsime dėmesį į tai, kad vertinant šių karų tipą jie abu priskirti *vidaus karų* kategorijai. Iš pirmo žvilgsnio lyg ir viskas gerai. Karai iš tikrųjų vyko imperijos viduje. Tačiau dėl to, kad karai vyko buvusios Lenkijos ir Lietuvos valstybės teritorijoje, ir turint omenyje, jog sukilimo tikslas buvo atsikratyti Rusijos valdžios ir atkurti nepriklausomybę, keistoka, kad autoriai šiuos karus laiko „pilietiniais karais dėl vietinių reikalų“ (*civil for local issues*). Tai atrodo keista, nes pagal visus parametrus šie karai labiau panašūs ne į vidaus, o į „užvalstybinius“ (*extra-state*) karus, kai valstybė kovoja su kažkada valstybe buvusiu ir vėl šį statusą atgauti bandančiu geopolitiniu dariniu, kuris siekia ne pakeisti imperijos politiką ar įgyti daugiau teisių joje, bet apskritai besąlygiškai nuo jos atsiskirti.

2.2. 1919–1920 m. Lietuvos nepriklausomybės karas

Pirmojoje 1972 m. „Karo koreliatų“ projekto pagrindu parengtoje knygoje Lietuvos nepriklausomybės kovos nebuvo atskirai išskiriamos nei kaip vienas karas, nei kaip karų grupė. Į duomenų bazę buvo įtrauktas visas laikotarpis nuo 1917 m. perversmo Rusijoje iki pat pilietinio karo pabaigos 1921 m. keistu pavadinimu – *Rusijos tautų (Russian Nationalities) karas (1917–1921)*. Galima manyti, kad į šį „katilą“ pateko ir Lietuvos nepriklausomybės kovos. Taip pat nediferencijuotos liko Lenkijos, Latvijos ir Estijos kariautos kovos¹⁶. Akivaizdu, kad tuomet tyrėjams trūko tikslesnių duomenų apie visą šią maišalynę, kuri sutapo ir su Pirmojo pasaulinio karo pabaiga, ir su Rusijos imperijos žlugimu, ir su Rusijos pilietiniu karu. Tuomet buvo tik užfiksuota, kad per šį „karą“ žuvo apie 50 000 kovotojų¹⁷.

¹⁵ Staliūnas D., *Savas ar svetimas paveldas? 1863–1864 m. sukilimas kaip lietuvių atminties vieta*, Vilnius: Mintis, 2008.

¹⁶ Singer J. D., Small M., *The Wages of War: 1816–1965 Statistical Handbook*, p. 38, 59.

¹⁷ Ten pat, p. 75.

1982 metų leidime matome labiau diferencijuotą paveikslą. Ten netgi randame paaiškinimą, kodėl 1918 metais nepriklausomybę paskelbusių Baltijos šalių kovos su Sovietų Rusija, autorių nuomone, dar negali būti laikomos tarpvalstybiniais karais. Pasak autorių, „sukilėlių grupuotė (*faction*) ar savo nepriklausomybę paskelbęs darinys tenkintų mūsų tarpvalstybinės sistemos nario kriterijus tik tuomet, jeigu tai būtų padaryta ne vėliau kaip prieš šešis mėnesius iki karo veiksmų pradžios. Todėl Baltijos tautų kovos su Sovietų Rusija 1918–1920 metais <...> priklauso kolonijinių karų kategorijai“¹⁸. Dėl to, jog nebuvo praėję šeši mėnesiai nuo nepriklausomybės paskelbimo dienos, t. y. kad neatitiko šio kriterijaus, nuo *Rusijos tautų (Russian Nationalities) karo* buvo atskirtas ir 1919–1920 metų Rusijos–Lenkijos karas. Tačiau, nepaisant to, išliko nepakitęs *Rusijos tautų karo* metu žuvusių karių skaičius – 50 000¹⁹. Tačiau tuomet keista, kad šis reikalavimas netaikomas panašiu laiku savo nepriklausomybę paskelbusioms Baltijos šalims. Juk nuo Lietuvos nepriklausomybės deklaracijos 1918 m. vasario 16-ąją iki Rusijos Raudonosios armijos pajėgų pasirodymo 1918 m. gruodį buvo praėję daugiau negu šeši mėnesiai.

Taigi, kaip matome, tikslesnių Lietuvos karo istorijos duomenų minėtų knygų autoriai ir jų pagalbininkai turėjo gana mažai. Kadangi ankstesnėse knygose nėra konkrečių karų aprašymų ir atitinkamų bibliografinių nuorodų, iš bendro milžiniško literatūros sąrašo, pateikto knygos pabaigoje, sunku nustatyti, kuo konkrečiai vadovavosi autoriai.

Tačiau bet kuriuo atveju galima su malonumu konstatuoti, kad situacija aiškiai tapo daug geresnė, kai 2010 metų leidinyje buvo pateikti esmingai patikslinti duomenys. Pažvelgę į bendrą tarpvalstybinių (*inter-state*), „užvalstybinių“ (*extra-state*), vidaus (*intra-state*) ir nevalstybinių (*non-state*) karų sąrašą²⁰ ne tik nebeaptiksimė pramanyto 1917–1921 m. *Rusijos tautų (Russian Nationalities) karo*, bet vietoje jo tarpvalstybinių karų grupėje, greta jau anksčiau pripažinto Rusijos–Lenkijos karo (1919–1920)²¹, rasime paminėtą 1918–1920 m. Estijos nepriklausomybės karą²² ir 1918–1920 m. Latvijos nepriklausomybės karą²³, kurių metu šios šalys, palaikomos Vokietijos ir Suomijos, atrėmė Sovietų Rusijos Raudonosios armijos puolimus. Tai rodo, kad duomenų rinkinio kūrėjai kur kas labiau įsigilino į to laikotarpio istorijos niuansus ir galėjo tiksliau aprašyti tuomet vykusias kovas.

Tačiau vis dėlto ten neišskirtos Lietuvos nepriklausomybės kovos. Tačiau

¹⁸ Small M., Singer J. D., *Resort to Arms: International and Civil Wars, 1816–1980*, p. 53.

¹⁹ Ten pat, p. 98.

²⁰ Sarkees M. R., Wayman F. W., *Resort to War: a Data Guide to Inter-state Extra-state, Intra-state, and Non-state Wars, 1816–2007*, p. 579–594.

²¹ Ten pat, p. 126.

²² Ten pat, p. 124.

²³ Ten pat, p. 125.

kaip atskiras ir gana daug aukų pareikalavęs karas (žuvo po 500 abiejų kariavusių pusių karių) aptartas 1920 m. Lietuvos–Lenkijos karas²⁴. Jis „Karo koreliatų“ duomenų bazėje yra vienintelis tarpvalstybinis karas, kuriame karo dalyve įvardijama Lietuva, kaip tarpvalstybinės sistemos narė. Todėl ypač įdomu pamatyti, kokie pateikti duomenys apie šį karą.

Įvade trumpai atpasakojamos Lietuvos ginčo su Lenkija dėl Vilniaus peripetijos, apibūdinamas Rusijos, Vokietijos ir Tautų Lygos vaidmuo, Lenkija įvardijama kaip konflikto iniciatorė ir revizionistė. Tačiau, nepaisant to, kad šis aprašymas pagrįstas autoritetingais šaltiniais²⁵, vis dėlto autoriams nepavyko išvengti kai kurių klaidų ir netikslumų. Tekste ne visai tiksliai teigiama, kad iki XVIII amžiaus pabaigos Lietuva buvo Lenkijos dalis²⁶. Antra, supainioti 1917 m. gruodžio 11 d. ir 1918 m. vasario 16 d. Lietuvos Nepriklausomybės aktai, nes Vasario 16 d. Aktas apibūdinamas kaip dokumentas, kuriuo Lietuva pasiskelbė nepriklausoma, bet Vokietijos proteguojama karalyste²⁷.

Lietuvos–Lenkijos karo kaip atskiro išskyrimas knygoje „Resort to War“ paskatino mus dar kartą pamąstyti, ar tikrai Lietuvos nepriklausomybės kovas derėtų laikyti vienu karu, ar trimis karais. Jeigu mūsų sąmonėje ir diskurse tai vienas karas, kariautas dėl to paties tikslo, galime konstatuoti, jog „Karo koreliatų“ duomenų rinkinio sudarytojai to nežino ir nesupranta. Arba, galimas dalykas, šis nepriklausomybės kovų suskaidymas iš principo reiškia, kad Lietuvos kovos su Rusijos raudonaisiais ir bermontininkais nelaikomos karais, nes nepareikalavo daugiau kaip 1000 su mūšiais susijusių karių aukų. Todėl šiuo požiūriu buvo svarbu surasti daugiau duomenų ir patikrinti jau turimus apie tuo metu su mūšiais susijusių aukų skaičių. Tai, be abejo, padėtų ne tik duomenų bazės kūrėjams, bet ir mums patiems geriau suvokti šių kovų mastą ir užmojų.

²⁴ Ten pat, p. 131–132.

²⁵ Mowat R. B., *A History of European Diplomacy 1914–1925*, London: E. Arnold, 1927; Langer W. L. *European Alliances and Alignments*, New York: Knopf, 1931; Rabinavicius H., „The Fate of the Baltic Nations“, *Russian Review*, 1943 Autumn, vol. 3, no. 1, p. 34–44; Page S. W., „Lenin, the National Question and the Baltic States, 1917–1919“, *American Slavic and Eastern European Review*, 1948 February, vol. 7, no. 1, p. 15–31; Davies N., *White Eagle, Red Star: The Polish-Soviet War 1919–1920*, New York: St. Martin's Press, 1972; Lieven A., *The Baltic Revolution: Estonia, Latvia, Lithuania and the Path to Independence*, New Haven, Conn.: Yale University Press, 1994; White J. D., „National Communism and World Revolution: The Political Consequences of German Military Withdrawal from the Baltic Area in 1918–1919“, *Europe-Asia Studies*, 1994, vol. 46., no. 8, p. 1349–1369; Kohn G. Ch., *Dictionary of Wars*, New York: Checkmark Books, 1999; Hupchick D., Cox H., *The Palgrave Concise Historical Atlas of Eastern Europe*, Rev. and updated ed., New York: Palgrave, 2001; Clodfelter M., *Warfare and Armed Conflicts: A Statistical Reference to Causality and Other Figures, 1500–2000*, 2nd ed., Jefferson, N. C.: McFarland, 2002; Palmer A., *The Baltic: A New History of Region and its People*, New York: Overlook Press, 2005; Phillips Ch., Axelrod A., *Encyclopedia of Wars*, vol. 1–3, New York: Facts on File, 2005.

²⁶ Sarkees M. R., Wayman F. W., *Resort to War: a Data Guide to Inter-state Extra-state, Intra-state, and Non-state Wars, 1816–2007*, p. 131.

²⁷ Ten pat.

2.3. 1944–1953 m. Lietuvos partizaninis karas su Sovietų Sąjunga

1972 ir 1982 metų knygose Lietuvos partizaninis karas apskritai neminimas, nors jis vyko laikotarpiu, apie kurį jau buvo renkami duomenys. Priežastis turbūt akivaizdi – autoriams ir tyrinėtojams tiesiog apie jį trūko informacijos. Tačiau 2010 metų knygoje šis karas jau pristatytas. Todėl tiems, kas domisi Lietuvos partizaniniu karu ir nori, kad ši kariavimo patirtis būtų kuo plačiau žinoma ir deramai įvertinta, minėtas įtraukimo į autoritetingą duomenų bazę faktas ypač reikšmingas. Tiesa informacijos apie šį karą knygoje vis dėlto pateikiama labai nedaug. Pats karas pavadintas romantišku *Miško brolijos (Forest Brethren) karu*. Kariaujančios pusės – iš vienos pusės Sovietų Sąjunga, iš kitos – *Baltijos partizanai (Baltic guerillas)*. Karą, pasak knygos teksto, inicijavo partizanai, tačiau laimėjo jį Sovietų Sąjunga²⁸. Bet nors informacija apie karą yra gana lakoniška, bet netgi ji yra labai iškalbinga ir kaip veidrodis atspindi „Karo koreliatų“ duomenų bazės privalumus ir trūkumus. Viena vertus, kaip jau buvo minėta, reikia teigiamai įvertinti tai, kad pagaliau tiek aukų nusinešęs karas yra užfiksuotas. Antra vertus, deja, vėl krenta į akis netikslumai ir diskutuoti vertinimai.

Pakanka atkreipti dėmesį vien jau į tai, kad netiksliai įvardytas SSRS opoentas – „Baltijos partizanai“. Gerai žinome, kad Lietuvos pasipriešinimas buvo išimtinai nacionalinis, orientuotas į nepriklausomos Lietuvos valstybės atkūrimą, o ne į regioninius, visoms Baltijos valstybėms reikšmingus reikalus²⁹. Tą patį galima pasakyti ir apie Latvijos ir Estijos pasipriešinimo judėjimus. Tiek latviai, tiek estai siekė atkurti savo nacionalines valstybes. Nors Latvijos ir Lietuvos partizanai šiek tiek bendradarbiavo³⁰, bet tai nereiškia, kad jų judėjimas iš principo buvo koordinuojamas iš vieno centro. Todėl atrodo, kad knygos autoriai tarsi fiksuoja ne realią padėtį, ne tai, kad partizanai kariavo savo nacionalinius karus, o atkartoja požiūrį Maskvos, kuriai visi partizaniniai karai vakarinėje imperijos dalyje iš tikrųjų buvo viena problema.

Pagaliau, vėl tenka dar kartą atkreipti dėmesį ir į tai, kad, lygiai taip pat

²⁸ Sarkees M. R., Wayman F. W., *Resort to War: a Data Guide to Inter-state Extra-state, Intra-state, and Non-state Wars, 1816–2007*, p. 408.

²⁹ Gaškaitė-Žemaitienė N., Lietuvos laisvės kovos sąjūdžio strategija, *Genocidas ir rezistencija*, 1999, nr. 1(5), <http://www.genocid.lt/Leidyba/5/Nijole.htm#The%20Strategies%20of%20the%20Movement%20for%20the%20Liberation%20of%20Lithuania>, 2013 10 05.

³⁰ Strods H., *Latvijas nacionalo partizanų karš, 1944–1956*, Riga: Preses nams, 1996, 576 l. (Cit. pagal: A. Anušausko parengtą knygos recenziją. Žr. *Genocidas ir rezistencija*, 1997, nr. 1, <http://www.genocid.lt/Leidyba/1/heinrihs1.htm#Heinrihs%20Strods,%20Latvijas%20nacionalo%20partizanų%20kar%C5%A1,%201944%C2%AD1956,%20R%C4%ABga,%20a/s%20%E2%80%9CPreses%20nams%E2%80%9D,%201996,%20576%20pp>), 2013 10 05; Noormets T., „Ginkluotasis pasipriešinimo sąjūdis ir partizaninis karas Estijoje 1941 m.“, *Genocidas ir rezistencija*, 1997, nr. 2, <http://www.genocid.lt/Leidyba/2/tiit.htm>, 2013 10 05; Anušauskas A., „Ginkluotos kovos dėl Baltijos šalių ir Vakarų Ukrainos nepriklausomybės“, *Genocidas ir rezistencija*, 1997, nr. 2, <http://www.genocid.lt/Leidyba/2/Anusausk1.htm>, 2013 10 05.

kaip XIX amžiaus sukilimai, čia Lietuvos partizaninis karas traktuojamas kaip vidaus karas, kaip „pilietinis karas dėl vietinių reikalų“. Kadangi šią problemą jau paminėjome, tai pridursime, kad Lietuvos partizaninio karo atveju „Karo koreliatų“ naudojamos vidaus karų definicijos problemiškas tampa dar akivaizdesnis. Ypač jeigu neatsiribosime nuo fakto, kad Lietuvos ir kitų Baltijos šalių aneksija apskritai nebuvo daugelio valstybių pripažįstama teisėta. Todėl tarptautinės teisės požiūriu Baltijos šalių valstybingumas buvo nutrauktas tik *de facto*, bet ne *de jure*, nes apie 50 pasaulio valstybių (visų pirma JAV ir kitos demokratinės Vakarų valstybės apskritai nepripažino Baltijos valstybių aneksijos ir formaliai nelaikė šių šalių integralia Sovietų Sąjungos dalimi³¹).

Šios knygos įvade nesiimsime kritikuoti „Karo koreliatų“ projekto vykdytojų sprendimo pasirinkti būtent tokią karų tipologijos sistemą. Prie šio klausimo dar sugrįšime knygos pabaigoje. Tačiau norėtusi atkreipti dėmesį į kitą dalyką. Panašu, kad, tiesą sakant, ir mes patys Lietuvoje dar nesame Partizaninio karo pobūdžio klausimu galutinai sutarę, nes dažniausiai paskendę detalėse nebepamatome šio karo esmės. Čia pasiremsime istoriko Bernardo Gailiaus mintimi, kad partizanai vis dar daugelio suvokiami visų pirma ne kaip savo šalies kovotojai su svetimais užkariautojais, bet kaip smulkesnių tikslų siekusi savotiška karinė „interesų grupė“³². Prieštarai sutikta Lietuvos Respublikos Seimo 2009 m. kovo 12 d. deklaracija, kuria siekta pripažinti valstybės vadovu Lietuvos pasipriešinimo sąjūdžio vadą generolą Joną Žemaitį, faktiškaiėjusį valstybės prezidento pareigas³³, liudija, kad diskusija toli gražu dar nesibaigė³⁴. Todėl ir šiuo atveju akivaizdžiai reikalinga objektyviais kriterijais pagrįsta sisteminga studija, kuri galėtų pirmiausia mums patiems pakankamai argumentuotai ir nepaskęstant detalėse atsakyti į paprastus, bet labai svarbius klausimus, kas ir dėl ko kovojo šiame kare. Savaimė suprantama, kad toks tyrimas padės ištaisyti ir dabar esamus duomenų bazės netikslumus.

³¹ Hough W. J. H. III, „The Annexation of the Baltic States and Its Effect on the Development of Law Prohibiting Forcible Seizure of Territory“, *New York Law School Journal of International and Comparative Law*, 1985, vol. 6, no. 2 (taip pat žr. recenziją Jaak Treiman in the Lithuanian quarterly Journal of Arts and Sciences *Lituanus*, 1988, vol. 34, no. 2, http://www.lituanus.org/1988/88_2_06.htm, 14 11 2010); Žalimas D., *Lietuvos nepriklausomybės atkūrimo 1990 m. kovo 11 d. tarptautiniai teisiniai pagrindai ir pasekmės*, p. 24-36.

³² Žr. Gailius B., *1944–1953 m. partizanų karas* šiuolaikinėje Lietuvos istorinėje, politinėje ir teisinėje kultūroje, Vilnius, 2009 (Vilniaus universitetas, daktaro disertacija, humanitariniai mokslai, istorija (05 H)), p. 9–10.

³³ Lietuvos Respublikos Seimas, *Deklaracija dėl Jono Žemaičio pripažinimo Lietuvos valstybės vadovu*, 2009 m. kovo 12 d., http://www3.lrs.lt/pls/inter3/dokpaieska.showdoc_l?p_id=339103&p_query=D%EBI%20Jono%20DEemai%E8io%20pripa%FEinimo&p_tr2=3, 2014 01 21.

³⁴ Diskusijos turinys iš dalies atsispindi straipsnio komentaruose: Bungardaitė I., „Jonas Žemaitis-Vytautas pripažintas Lietuvos prezidentu“, *Balsas.lt*, 2009 03 12, <http://www.balsas.lt/naujiena/242818/jonas-zemaitis-vytautas-pripazintas-lietuvos-prezidentu>, 2014 01 21

Betgi nustatę esamus Lietuvos karų aprašymo netikslumus ir užsibrėžę tikslą juos pakoreguoti ar iš esmės pataisyti, dabar išsamiau aptarkime šio darbo teorinį pagrindą, kuris buvo suformuluotas remiantis „Karo koreliatų“ duomenų bazės sudarytojų patirtimi ir įdirbiu.

3. Karų kodavimo „Karo koreliatų“ projekte metodologija

Pirmiausia priminsime, kad siekdami užsibrėžto tikslo Singeris ir jam talkinti pradėjęs istorikas Smallas nuo pat pradžių nuosekliai rėmėsi gerai apgalvotu teoriniu duomenų apie karus rinkimo pagrindu. Jie pirmiausia apsisprendė, kad karu bus laikomas ne bet koks ginkluotas konfliktas, kurio metu šaudoma ar būna aukų. Buvo nuspręsta, kad karu, kuris galėtų būti įtraukiamas į duomenų rinkinį ir po to pagal įvairius parametrus koduojamas ir analizuojamas, būtų laikomas tik toks reguliarių karinių junginių susidūrimas, kurio metu patiriama gana daug su mūsų aplinkybėmis susijusių kovotojų mirčių. Karu, kuris įtraukiamas į duomenų rinkinį, projekto iniciatoriai nusprendė laikyti tik tokį ginkluotą konfliktą, kurio metu dalyvaujančios šalys dėl su mūsų susijusių aplinkybių prarado ne mažiau kaip 1000 karių³⁵. Taikių civilių gyventojų žūtys čia neskaičiuojamos.

Ši pradinė Singerio ir Smallo nuostata ir toliau liko nepakitusi per visą projekto gyvavimo laiką. Iki šiol karu sutarta laikyti tokį ginkluotą susidūrimą, kurio metu kariaujančios šalys patyrė ne mažiau kaip 1000-čio su mūsų aplinkybėmis susijusių mirčių suminius nuostolius per ne ilgesnį kaip metai laikotarpį nuo karo pradžios. Kiekviena atskira valstybė ar kitoks darinys bus laikomi karo dalyviais, jeigu prarado daugiau kaip 100 kovotojų arba į karo veiksmus įtraukė daugiau kaip 1000 karių.

Be apsisprendimo dėl karo pagrindinio kriterijaus, projekto kūrėjai Singeris ir Smallas išplėtojo karų klasifikaciją, kurios pagrindiniu kriterijumi buvo pasirinkta karų dalyvių tipologija, pagrįsta tam tikra tarptautinės sistemos samprata. Pasak projekto kūrėjų, karo dalyvis gali būti bet kuris politinis darinys (*entity*), jeigu jis, nepriklausomai nuo statuso, turi pakankamai gyventojų (ne mažiau kaip 0,5 mln.), kas suponuotų pakankamas fizines galimybes siekti savo politinių tikslų naudojant ir karines priemones³⁶.

Čia reikėtų paaiškinti, kad Singeris ir Smallas tarptautinėje socialinėje sistemoje skyrė net kelis analitinius lygmenis, iš kurių svarbiausi yra du – *tarptautinė sistema (international system)* ir *tarptvalstybinė sistema (interstate system)*. Pirmoji apima visas valstybes ir visus kitus įmanomus politinius darinius, kurie dėl vieno-

³⁵ Singer J. D., Small M., *The Wages of War: 1816–1965 Statistical Handbook*, p. 35.

³⁶ Ten pat, p. 20.

kių ar kitokių priešasčių neturi pripažintos valstybės statuso. Antroji – tai tikrai tarptautiniu mastu pripažintos valstybės. Pripažinimo forma šiuo atveju priklauso nuo laikotarpio – 1816–1919 metais valstybėmis buvo laikomi tie politiniai dariniai, kuriuos pripažino pagrindinės didžiosios valstybės (tuomet pirmiausia Prancūzija ir Jungtinė Karalystė), o nuo 1920 metų – valstybės, kurios beveik visos priklausė Tautų Lygai, o vėliau – Jungtinėms Tautoms, arba (jeigu nepriklausė minėtoms organizacijoms) buvo pripažintos bent dviejų didžiųjų valstybių.

Kitais žodžiais tariant, politinio darinio nepriklausymas *tarptautybinei* sistemai dar nebūtinai reiškė, kad jis (pripažinta valstybė, mandatinė teritorija, kolonija, okupuota teritorija ar kitas priklausinys) nepriklauso ir *tarptautinei* sistemai. Ši perskyra ir buvo pati svarbiausia, nes ji leido sugrupuoti visus tarptautinius karus į dvi kategorijas – „sisteminius“ (*intra-systemic*), t. y. vykstančius tarpvalstybinės sistemos viduje tarp jos narių, arba, dar kitaip tariant, *tarptautybinius*) ir „užsisteminius“ (*extra-systemic*), t. y. vykstančius tarp valstybės – tarpvalstybinės sistemos narės – ir geopolitinio darinio, kuris dėl vienokių ar kitokių priešasčių nepriklauso šiai sistemai, kitaip tariant, *kolonijinius*, arba *imperialistinius*, karus.

Tiesa, vėliau projekto kūrėjų sekėjai ir idėjos puoselėtojai nusprendė taikytą karų klasifikaciją šiek tiek modifikuoti. Atsižvelgiant į tai, kad pasaulyje didėja ne tarpvalstybinių, o vidaus karų ir jų dalyvių įvairovė, buvo nuspręsta dar labiau praplėsti būtent vidaus karų kategoriją ir atitinkamai modifikuoti sisteminių (tarpvalstybinių) ir „užsisteminių“ karų definicijas. Dabar pagrindiniu karų klasifikacijos atskaitos tašku buvo pasirinkta jau ne tarptautinė ir tarpvalstybinė sistemos, o valstybė, kuri šiame projekte suprantama kaip „vyriausybės valdomas teritorinis darinys“³⁷. Atsižvelgiant į tai, kas yra karo dalyviai – valstybės ar kas nors kita, ir yra skiriami keturi karų tipai, t. y. karai gali būti arba tarpvalstybiniai (*inter-state*), kai kariauja dvi ir daugiau valstybių, arba „už-valstybiniai“ (*extra-state*), t. y. (valstybės kariauja su valstybės statuso neturinčiais geopolitiniais dariniais už savo teritorijos ribų)³⁸, arba vidaus (*internal*), kai kariaujama pripažintos valstybės teritorijoje, t. y. vyksta pilietiniai, taip pat regioniniai ir tarpbendruomeniniai, arba nevalstybiniai (*non-state*), kai kariauja ne valstybės, bet kitokie nevalstybiniai ar netgi neteritoriniai dariniai). Ši nauja keturypė klasifikacija sudarė galimybes aprėpti didesnę dabartiniame pasaulyje vykstančių karų įvairovę, neatsižvelgiant į tai, kas ir kodėl kariauja, ir visą sukauptą informaciją sutalpinti keturiuose duomenų rinkiniuose.

Apsisprendę dėl karų definicijos ir klasifikavimo sistemos projekto vykdytojais toliau jau ėmėsi rinkti konkrečius duomenis apie konkrečius karus. Pirmas ir

³⁷ Sarkees M. R., Wayman F. W., *Resort to War: a Data Guide to Inter-state Extra-state, Intra-state, and Non-state Wars, 1816–2007*, p. 12.

³⁸ Čia atkreipsime dėmesį į tai, kad ekstravalstybinių karų sąvoka nėra tapati anksčiau vartotai ekstrasteminų karų sąvokai, nes pirmieji gali vykti tik už šalies teritorijos ribų, o antrieji – ir metropolijos teritorijoje.

pats svarbiausias klausimas, kuris pirmiausia domino „Karo koreliatų“ projekto vykdytojus, – kiek kariaujančios pusės patyrė su mūšių aplinkybėmis susijusių mirčių per metus. Tai ypač svarbus rodiklis, nes iš žuvusiųjų skaičiaus pirmiausia buvo sprendžiama, ar konkretus ginkluotas susidūrimas gali būti laikomas tikru karu ir traukiamas į duomenų bazę. Tam reikėjo kiekvienu konkrečiu atveju nustatyti, ar žuvusių karių skaičius buvo didesnis kaip 1000 mirčių per metus. Taip pat, pagal su mūšiais susijusių karių mirčių skaičių, buvo matuojamas ir įvertinamas karo intensyvumas ir žiaurumas. Atkreiptinas dėmesys ir į tai, kad šiuo atveju buvo skaičiuojami tik mūšiuose žuvę ar vėliau dėl mūšio lauke patirtų sužeidimų ar susirgimų mirę kariai, bet ne taikūs civiliai, net jeigu jie ir prarado gyvybę dėl karo veiksmų.

Nesunku įsivaizduoti, kaip sudėtinga tokius skaičius gauti, nes būtų keista, kad vykstant karo veiksmams žuvusiųjų skaičiavimas būtų buvęs kažkieno pats svarbiausias užsiėmimas. O ir vėliau kariaujančių šalių pateikta informacija dažniausiai būna iškraipyta dėl politinių sumetimų. Tais atvejais, kai reikia pabrėžti priešo žiaurumą, saviškių aukų skaičius gali būti padidinamas, o kai reikia parodyti savo šaunumą – logiška savo aukų skaičių sumažinti. Kaip pažymi 2010 metų knygos autoriai, jie pirmiausia ir daugiausia rėmėsi plačiai naudojamais karų aprašymais³⁹. Neradus pakankamai duomenų ten, buvo pasiūlytos konkretiems karams ar netgi mūšiams skirtos istorikų monografijos. Na o tais atvejais, kai duomenų taip ir nepavykdavo rasti, naudojantis kitais šalutiniais duomenimis (armijų dydis, medicinos technologijų lygis, bendras ir pagrindiniuose mūšiuose nukentėjusiųjų – žuvusiųjų ir sužeistųjų – skaičius ir t. t.) tekdavo spėti apytikslį su mūšių aplinkybėmis susijusių netekusių skaičių⁴⁰.

Kitas projekto vykdytojus dominęs klausimas – karo dalyvių statusas, t. y. kas konkrečiai su kuo kariavo, kaip turėtų būtų įvardytos kariaujančios pusės ir jų organizuotos karinės pajėgos. Nuo to, kas yra karo dalyviai, galiausiai priklauso ir karo tipas – tarpvalstybinis, „užvalstybinis“ (*extra-state*), vidaus ar nevalstybinis. Šis klausimas „Karo koreliatų“ mokslininkus paskatino sudaryti visų įmanomų karo dalyvių sąrašą. Žinoma, lengviausia suregistruoti ir suskaičiuoti valstybes – tarpvalstybinės sistemos nares. Kiek sunkiau apibrėžti, kaip turi būti vertinami politiniai dariniai – karo dalyviai, kurie neturi pripažintos valstybės statuso, tačiau yra pajėgūs dalyvauti karo veiksmuose. Galiausiai buvo nuspręsta, kad iš principo lemiamas kriterijus čia bus geografinė kovojančios šalies teritorijos padėtis. Jeigu ji nėra pripažintos valstybės integrali dalis, tuomet

³⁹ Richardson L. B., *Statistics of Deadly Quarrels*, Pittsburgh: Boxwood Press, 1960; Wright Q., *A Study of War*, 2nd ed., 2 vols., Chicago: University of Chicago Press, 1965; Kohn G. Ch., *Dictionary of Wars*, New York: Checkmark Books, 1999; Clodfelter M., *Warfare and Armed Conflicts: A Statistical Reference to Causality and Other Figures, 1500–2000*, 2nd ed., Jefferson, N. C.: McFarland, 2002; Phillips Ch., Axelrod A., *Encyclopedia of Wars*, vol. 1–3, New York: Facts on File, 2005.

⁴⁰ Sarkees M. R., Wayman F. W., *Resort to War: a Data Guide to Inter-state Extra-state, Intra-state, and Non-state Wars, 1816–2007*, p. 52.

„užvalstybinio“ karo dalyviais bus laikoma valstybė (viena kariaujanti šalis) ir tam tikras politinis darinys (kita konflikto šalis). Jeigu ji yra pripažintos valstybės integrali dalis, tada vyksta vidaus karas, o jo dalyviais bus laikoma valdžia ir savo politinių tikslų siekiantys sukilėliai. Tiesa, patys knygos autoriai pripažįsta, kad šis teritorinis kriterijus „šlubuoja“, nes sunku vienareikšmiškai apibrėžti „įvairių Osmanų imperijos dalių statusą arba išspręsti Alžyro, kurį Prancūzija laikė integralia šalies teritorijos dalimi, problemą“⁴¹. Savo ruožtu, kiek užbėgdami už akių pridursime, kad ne mažiau problemiška apibūdinti ir Lietuvos karus, *de facto* vykusius Rusijos imperijos arba Sovietų Sąjungos teritorijose.

Trečias klausimas – kas nešė pagrindinę kovos našta (*bulk of fighting*) – kyla tuomet, kai aprašomi sudėtingi karai (pavyzdžiui, pasauliniai), kuriuose dalyvauja daug valstybių ir netgi nevalstybinių darinių. Todėl atsižvelgiant į tai, kam atitenka pagrindinė kovos mūšių našta, sprendžiamas ir karo tipo klausimas. Tačiau kaip nuspręsti, kaip nustatyti, kas iš tikrųjų patiria didžiumą sunkumų? Ar tai šalis, kuri turi daugiausia nuostolių? O gal ta, kuri įtraukė į karo veiksmus didžiausias karines pajėgas? O gal ta karo dalyvė, kurios veiksmai padarė daugiausia nuostolių priešams? Čia dar galima diskutuoti, tačiau paprastai gyvenime nėra taip jau sunku atskirti, kas iš tikrųjų kariauja, o kas dalyvauja tik tam, kad iškeltų savo vėliavą. Šis klausimas ypač įdomus nagrinėjant praktiškai visus Lietuvos karus, išskyrus Partizaninį, kai lietuviai kovojo vieni vieni. Tačiau XIX amžiaus sukilimai, kurie vyko drauge su Lenkija, ar nepriklausomybės kovos, kurių pradžioje dalyvavo vokiečiai, šiuo požiūriu tikrai nagrinėtini.

Ketvirtas klausimas – karo trukmė. Atrodytų, taip lengva atsakyti. Būna, kad tiktai nustatyti karo veiksmų pradžią ir pabaigą bei galimas jų pauzes. Tačiau, pasirodo, ne taip paprasta nuspręsti, kokią datą galima laikyti karo pradžia. Viena vertus, karo pradžia galima laikyti oficialų teisinį karo paskelbimo aktą. Antra vertus, karas gali būti paskelbtas, bet mūšiai ir kiti karo veiksmai prasideda daug vėliau. Tuomet karo pradžia reikėtų laikyti realių kovų pradžią. Pagaliau dar sunkiau datuoti karų (pavyzdžiui, Lietuvos partizaninio), kurie niekaip nebuvo paskelbti, pradžią. Tačiau bet kuriuo atveju karas laikomas vykstančiu tol, kol šalys praranda ne mažiau kaip 1000 karių per metus. Karo pabaiga atitinkamai gali būti arba paliaubos, arba susitarimas dėl ugnies nutraukimo, arba taikos sutartis, arba tiesiog nutrūkę karo veiksmai pajėgoms „išsikvėpus“ (ypač tai būdinga vidaus karams), kai jokie kariaujančių šalių susitarimai iš viso nepasirašomi, bet karių su mūšių aplinkybėmis susijusių mirčių skaičius nesiekia 1000 per metus.

Penktas klausimas – karo transformacija. Tai susiję su didele karų įvairove ir tuo, kad kartais sunku konkrečius karus priskirti vienai ar kitai kategorijai. Tai nutinka ypač tuomet, kai keičiasi kokio nors konkrečiau karo dalyvio statusas

⁴¹ Ten pat, p. 53.

arba į jį įsitraukia nauji skirtingo statuso dalyviai. Taip vidaus karas, įsitraukus užsienio valstybei, gali virsti tarpvalstybiniu karu arba, priešingai, pasibaigus tarpvalstybiniam karui, gali prasidėti „užvalstybinis“, arba vidaus, karas, kai vyriausybei tenka susiremti su besipriešinančiais sukilėliais. Knygos autoriai pažymi, kad šį momentą kartais gana sunku užfiksuoti, tačiau, jų manymu, šiuo atveju ypač svarbus pagrindinės kovos naštos (žr. trečiąjį klausimą) kriterijus⁴².

Galiausiai šeštasis klausimas – karo iniciatoriai ir rezultatas. Karo iniciatorius – tai šalis ar politinis darinys, kuris pradėjo karą. Nebūtinai tai iš karto akivaizdu, nes karo provokatorius ne visada yra jo iniciatorius, tačiau ilgainiui tai vis tiek išaiškėja ir užfiksuojama istorikų tyrimuose. Tačiau tai, žinoma, ne kiekybinis, o kokybinis vertinimas. Lygiai taip vertinamas ir karo rezultatas bei nustatomas karo laimėtojas ir pralaimėtojas. Tačiau netrūksta ir atvejų, kai karas baigiasi „lygiosiomis“, t. y. kai nė viena iš pusių nepasiekia savo politinių tikslų, o karo pabaiga reiškia tik prieškarinės padėties atkūrimą (pvz., 1950–1953 m. Korėjos karas).

Taigi šie ir kiti konkretūs klausimai keliami tiriant kiekvieną tyrėjų akiratin patekusį karą, kad vėliau būtų galima suformuluoti ir bendresnes išvadas, tinkančias apskritai visiems karams. Bet, žinoma, toli gražu nėra paprasta atsakyti į šiuos klausimus, kai kalbama apie konkretų karą. Tuo nesunkiai įsitikintume, jeigu norėtume apibūdinti Lietuvos kariautus karus.

4. „Karo koreliatų“ metodologijos pritaikymas Lietuvos karų tyrimui atlikti

Aplinkybė, kad Lietuvos karų tyrimas nesulyginamas nei savo dydžiu, nei užmoju su jau daugiau kaip pusšimtį metų vykstančiu duomenų apie visus pasaulio karus kaupimu „Karo koreliatų“ duomenų bazėje, atvėrė galimybę pritaikyti supaprastintą šio projekto metodiką ir naudotus kintamuosius. Visas „Karo koreliatų“ duomenų bazėse naudojamų karų aprašymų kintamųjų skaičius yra apie 30. Pasirenkami kintamieji šiek tiek varijuoja priklausomai nuo aprašomojo karo tipo, tačiau iš esmės yra labai panašūs. Jie apima šiuos pagrindinius karų parametrus:

1. Karo numeris.
2. Karo pavadinimas.
3. Karo tipas.
4. Kariavusios šalies A kodas.
5. Kariavusi šalis A.

⁴²Ten pat, p. 57.

6. Kariavusios šalies B kodas.
7. Kariavusi šalis B.
8. Karo internacionalizacija (vidaus karo atveju).
9. 1-ojo karo pradžios mėnuo.
10. 1-ojo karo pradžios diena.
11. 1-ojo karo pradžios metai.
12. 1-ojo karo pabaigos mėnuo.
13. 1-ojo karo pabaigos diena.
14. 1-ojo karo pabaigos metai.
15. 2-ojo karo pradžios mėnuo.
16. 2-ojo karo pradžios diena.
17. 2-ojo karo pradžios metai.
18. 2-ojo karo pabaigos mėnuo.
19. 2-ojo karo pabaigos diena.
20. 2-ojo karo pabaigos metai.
21. Karo tipo transformacija.
22. Kur vyko karas (žemynas, regionas: Vakarų pusrutulis, Europa, Afrika, Vidurio Rytai, Azija, Okeanija).
23. Karo iniciatorius.
24. Išorės intervencija (vidaus karų atveju).
25. Karo transformacija į kitą karą.
26. Karo rezultatas (kuri nors šalis laimėjo, pasiektas kompromisas, pasikeitė karo tipas, aklavietė, konfliktas tebevyksta, bet nesiekia karo lygio).
27. Su mūšiais susijusios kovotojų aukos: šalis A.
28. Su mūšiais susijusios kovotojų aukos: šalis B.
29. Duomenų versija⁴³.

Apribojant tyrimą tik Lietuvos mastu, šiuos ilgus kintamųjų sąrašus buvo galima supaprastinti atmetant akivaizdžią arba neaktualią informaciją (pvz., žemynas, kur vyko karas, karo kodas duomenų bazėje ar karo atsinaujinimas).

Kita vertus, norėtusi atkreipti dėmesį ir į tai, kad nagrinėjant Lietuvos karus naudinga buvo pasitelkti ir kitus su „Karo koreliatų“ projekto plėtra susijusius kintamuosius. Čia dar kartą priminsime: plėtojantis projektui greta pagrindinių duomenų rinkinių apie karus pradėta kurti ir kitus su karais susijusių duomenų (*related data*) rinkinius. Pirmiausia buvo kaupiama informacija apie materialines valstybių galimybes kariauti, t. y. kokie kiekvienos valstybės parametrai, kaip keitėsi kasmetinės karinės išlaidos, koks kariuomenės dydis, energijos suvartojimas, geležies ir plieno gamyba, bendras gyventojų skaičius

⁴³ Išsamesnė informacija apie duomenų rinkimo metodiką ir duomenų kodavimą prieinama „Karo koreliatų“ projekto interneto svetainėje – <http://www.correlatesofwar.org/>

ir gyventojų skaičius miestuose. Kitas pradėtas formuoti duomenų rinkinys buvo skirtas valstybių sąjungų ir diplomatinio atstovavimo formoms, narystei tarptautinėse organizacijose, teritorinei kaimynystei, kultūrinėms grupėms ir prekybai. Visi šie duomenys buvo pradėti naudoti įvairiose mokslininkų studijose, nagrinėjančiose karų priežastis⁴⁴. Kai kuriuos iš šių kintamųjų (ypač susijusių su Lietuvos materialinėmis galimybėmis kovoti) nusprendėme pasitelkti ir Lietuvos karų tyrimui atlikti.

Taigi apžvelgus ir įvertinus visus „Karo koreliatų“ projekto naudotus kintamuosius buvo pasirinktas toks orientacinis Lietuvos karų aprašymo planas:

1. Kariavusios šalys: statusas ir potencialas.
 - 1.1. Lietuva: statusas ir potencialas (valdžia, gyventojai, ekonomika, karinės pajėgos).
 - 1.2. Oponento (-ų) statusas ir potencialas (valdžia, gyventojai, ekonomika, karinės pajėgos).
2. Karo pradžia.
 - 2.1. Karo tikslai, priežastys ir pretekstai.
 - 2.2. Karo iniciatorius.
 - 2.3. Karo pradžios datavimas.
3. Karo eiga ir pagrindiniai etapai (šios dalies struktūra gali įvairuoti priklausomai nuo konkretaus karo. Aptariami tokie klausimai, kaip karo veiksmų intensyvumas, pagrindiniai mūšiai, pertraukos nuo iki (metai, mėnuo, diena), karo veiksmų atnaujinimai ir / ar etapai (metai, mėnuo, diena), trečiųjų šalių įsitraukimas (pasitraukimas) (metai, mėnuo, diena), kiek iš viso mėnesių vyko realūs karo veiksmai (atmetus pertraukas), karo geografija (kiek ir kur buvo išplėtota).
4. Karo našta.
 - 4.1. Pajėgų dydis ir aprūpinimas.
 - 4.2. Lyderiai.
 - 4.3. Sąjungininkai.
5. Karo nuostoliai.
 - 5.1. Kovotojų aukos dėl karo veiksmų. Čia daugiausia dėmesio kreipiama į mūšiuose žuvusių karių (skaičiuojant visų kariavusių pusių mūšiuose žuvusius ar vėliau dėl mūšio lauke patirtų sužeidimų ar susirgimų mirusius karius) skaičių.
 - 5.2. Kiti karo nuostoliai (žuvę taikūs civiliai, taikytos represijos, ekonominiai nuostoliai etc.).
6. Karo pabaiga ir jo padariniai.
 - 6.1. Karo laimėtojai.

⁴⁴ Čia paminėti tik kai kurie su pagrindine „Karo koreliatų“ duomenų baze susiję duomenų rinkiniai. Su jais ir kitais likusiais dabar galima susipažinti jau minėtoje nuolat veikiančioje projekto interneto svetainėje.

- 6.2. Kiti karo padariniai (Lietuvos geopolitiniai pokyčiai, ekonominės ir demografinės pasekmės, ginkluotųjų pajėgų likimas).
7. Karo semantika (kaip viena kitą įvardijo kariaujančios pusės, kaip tai atsispindėjo jų dokumentuose, spaudiniuose, diskurse; kokie pavadinimai karui buvo priskiriami kiekvienos iš pusių ir neutralių šalių karo vyksmo metu; kaip iki šių dienų evoliucionavo tie pavadinimai istoriografijoje; koks dabar yra nusistovėjęs pavadinimas ir kaip jį vertinti, ar verta jį (ne)keisti; atminimo įamžinimas).

5. Knygos struktūra

Knygą sudaro keturios pagrindinės dalys. Kiekviena iš jų skirta vis kitam Lietuvos karui. Visas keturias knygos dalis parašė istorikai, besispecializuojantys atitinkamų laikotarpių istorijos studijose.

Pirmąją dalį, skirtą 1830–1831 metų sukilimui, parengė *dr. Virgilijus Pugačiauskas*, kuris gilinasi į XIX a. Lietuvos istorijos problematiką, yra tyręs 1812 metų Napoleono žygio į Rusiją sąsajas su Lietuva.

Antrosios dalies, kurioje išnagrinėtas 1863–1864 metų sukilimas, autorė – *dr. Ieva Šenavičienė*. Ji nuo 2004 m. Lietuvos ir užsienio archyvuose tyrinėja 1863–1864 m. sukilimą Lietuvoje. Sukilimo tematika yra išleidusi monografiją, paskelbusi nemažai mokslo straipsnių, mokslinių šaltinių publikacijų.

Trečioji dalis skirta 1919–1920 m. Lietuvos nepriklausomybės karui. Jos autorius *dr. Gintautas Surgailis* yra karo istorijos žurnalo „Karo archyvas“ vyr. redaktorius ir ne vienos monografijos tarpukario Lietuvos kariuomenės istorijos tema autorius.

Lietuvos partizaniniam karui su Sovietų Sąjunga skirtą ketvirtąją dalį parengė *Edita Jankauskienė*. Nuo 1996 m. dirbdama Lietuvos gyventojų genocido ir rezistencijos tyrimo centre ji tyrinėja antisovietinį pasipriešinimą Lietuvoje, turi sukaupusi nemažą darbo Lietuvos partizaninio karo tematikoje patirtį.

Leidinį buvo siekiama saikingai, bet prasmingai iliustruoti, siekiant perteikti nagrinėjamų karų meto dvasią. Knyga baigiama pasiūlymais dėl tolesnio duomenų apie Lietuvos karus tikslinimo ir pastabomis, kuriose, remiantis Lietuvos atveju, kritiškai vertinama „Karo koreliatų“ duomenų bazės sudarytojų pasirinkta karų tipologija.

Virgilijus Pugačiauskas

1. Lietuva ir 1830–1831 m. sukilimas



1 pav. Vincentas Smakauskas. Angelas 1831 m. sukilėliui įteikia piligrimo lazda

1830–1831 m. sukilimas trijų (1972, 1982 ir 2010) *Correlates of War* (toliau – COW) projekto pagrindu parengtų knygų tekstuose yra įvardytas kaip „1831 m. Pirmasis Lenkijos karas“ (*The First Polish War of 1831*)¹. Kaip jau buvo minėta knygos įvade, šis pavadinimas neturėtų stebinti, nes Lietuvos kaip atskiro geopolitinio vieneto išskyrimas tuomet buvo beveik nepraktikuojamas. Tuomet neretai visa buvusi Abiejų Tautų Respublika (toliau – ATR), kurią XVIII amžiaus pabaigoje pasidalijo Rusija, Austrija ir Prūsija, buvo vadinama tiesiog Lenkija. Tačiau perskaičius 2010 metų knygoje pateiktą kiek išsamesnį šio karo pristatymą (*narrative*) tenka konstatuoti, kad duomenų rinkinio sudarytojai rėmėsi siauresniu Lenkijos kaip geopolitinio vieneto supratimu ir sutapatino ją tik su tuomet Rusijos imperijai pavaldžia Lenkijos karalyste². Taip buvo išleista iš akių svarbi aplinkybė, kad karas buvo apėmęs ne tik Lenkijos karalystę, bet ir buvusią Lietuvos Didžiąją Kunigaikštystę (toliau – LDK arba Lietuva). Apie Lietuvoje 1831 m. kovo mėnesį savarankiškai prasidėjusį sukilimą, kuris prisijungė prie 1830 m. lapkričio mėnesį prasidėjusio sukilimo Lenkijos karalystėje bei apie Lietuvoje vykusius mūšius, kuriuose dalyvavo vietiniai sukilėliai ir lenkų reguliariosios kariuomenės korpusas, iš viso nekalbama. Taip iš esmės aprašomas ne visas karas, o tik jo dalis, kas, žinoma, neprisideda prie tikslaus ir išsamaus šio karo pobūdžio bei kariavusių pusių nuostolių įvardijimo.

Šio karo aprašyme visiškai nefigūruoja informacija apie karo veiksmus

¹ Sarkees M. R., Wayman F. W., *Resort to War: a Data Guide to Inter-state Extra-state, Intra-state, and Non-state Wars, 1816–2007*, Washington, D.C.: CQ Press, 2010, p. 351–352.

² Šioje knygoje sąvoka „Lenkijos Karalystė“ vartojama dviem reikšmėmis: 1) sudedamoji Abiejų Tautų Respublikos dalis iki 1795 m.; 2) 1815 m. prie Rusijos prijungto dirbtino darinio, sudaryto iš Prūsijai po padalijimų atitekusių Lenkijos ir Lietuvos teritorijų, darinys. Siekiant šiuos du geopolitinius darinius atskirti vartojama skirtinga rašyba. Jeigu turima omenyje Lenkijos Karalystė kaip sudedamoji Abiejų Tautų Respublikos dalis, jos pavadinimas rašomas didžiosiomis raidėmis – Lenkijos Karalystė. Jeigu turimas omenyje iš dalies buvusios Lenkijos Karalystės ir LDK žemių sudarytas ir Rusijos imperijai pavaldus dirbtinis administracinis vienetas rašoma, Lenkijos karalystė.

Lietuvoje. Gausioje šio karo historiografijoje nerasime didesnių abejonių, kad sukilimas Lietuvoje buvo sudedamoji Lenkijos karalystėje prasidėjusio sukilimo dalis, o sukilėliai kėlė bendrą tikslą išsivaduoti nuo Rusijos ir atkurti buvusią valstybę – ATR. Taigi šis knygos skyrius kaip tik ir skirtas tokiai akivaizdžiai spragai likviduoti ir, remiantis istoriografinė medžiaga bei papildomais tyrimais, atitinkamai patikslinti ir įvardyti 1831 metais Lietuvoje vykusio sukilimo kiekybinius ir kokybinius parametrus.

Pažymėtina, kad 1830–1831 m. sukilimo Lietuvoje historiografija yra gana gausi, rašyta beveik du šimtmečius įvairių autorių, įvairiomis kalbomis. Vos tik nutilo ginklai – pasirodė sukilimo dalyvių ir amžininkų atsiminimų knygos, darbo ėmėsi įvairių šalių tyrinėtojai, ir šis procesas tęsiasi iki šių dienų. Išsamiai nušviečiama karo veiksmų eiga, strategija ir taktika, aprašomos kovojusių pusių karinės pajėgos, tačiau iki šiol gana mažai dėmesio skirta kariaujančių pusių patirtų nuostolių tematikai. Vis dėlto tikslesnių duomenų taip pat apie šio karo mūšiuose žuvusius lietuvių kovotojus, lenkų korpuso ir rusų karinių dalinių karininkus ir karius galima surasti Aleksandro Puzyrewskio³, Waławo Tokarzo⁴, Olgos Gorbačiovos⁵, Jano Ziółeko⁶, Jaceko Feduszkos⁷ darbuose. Vienas iš išsamiausių darbų, skirtų būtent Lietuvoje vykusiam sukilimui tirti, yra Felikso Sliesoriūno monografija⁸, kurioje pateikiama daug konkrečių duomenų apie karo veiksmų eigą Lietuvoje. Ji tapo atsparos tašku tęsiant tolesnius tyrimus, kadangi joje išsamiai aprašoma priešininkų karinių dalinių judėjimas, mūšių eiga ir įvardijami mūšiuose patirti nuostoliai: žuvusieji, sužeistieji ir paimti į nelaisvę. Tačiau autorius nepateikė apibendrinančių dėl mūšių aplinkybių žuvusiųjų duomenų bei giliau neįvertino pirminiuose šaltiniuose pateikiamos informacijos patikimumo.

Siekiant pateikti kuo tikslesnius ir objektyvesnius duomenis apie abiejų kariaujančių pusių žuvusiųosius mūšiuose, vykusiuose buvusios LDK teritorijoje, peržiūrėta Rusijos valstybiniame karo istorijos archyve saugoma medžiaga. Tai Rusijos karinės valdžios dokumentacija, kovojusių Lietuvoje karinių dalinių vadų raportai, pranešimai ir karo veiksmų dienoraščiai, ku-

³ Puzyrewski A. K., *Wojna polsko-ruska 1831 r.* Warszawa, 1899.

⁴ Pirmas knygos leidimas išleistas 1930 metais. Tokarz W., *Wojna polsko-rosyjska 1830 i 1831*, Warszawa: Oficyna wydawnicza Volumen, 1993.

⁵ Gorbaczowa O., Z historii powstania listopadowego na Białorusi, *Przegląd Historyczno-Wojskowy*, 2003, nr. 2 (197), s. 35–74; Гарбачова В. В., *Паўстанне 1830–1831 гадоў на Беларусі*, Мінск: БДУ, 2001; Гарбачова В. В., *Удзельнікі паўстання 1830–1831 г.г на Беларусі*, Мінск: БДУ, 2004.

⁶ Ziółek J., Powstanie listopadowe na Litwie, *Powstanie listopadowe 1830–1831: dzieje wewnątrz, militaria, Europa wobec powstania*, pod red. Władysława Zajewskiego, (wyd. 2), Warszawa: Państwowe Wydawnictwo naukowe, 1990, s. 391–411.

⁷ Feduszka J., Powstanie listopadowe na Litwie i Żmudzi, *Teka Komisji Historycznej*, 2004, t. 1, s. 110–160.

⁸ Sliesoriūnas F., *1830–1831 metų sukilimas Lietuvoje*, Vilnius: Mintis, 1974.

riuose pateikiami duomenys apie patirtus nuostolius. Vyriausiąjame senųjų aktų archyve Varšuvoje surasta nauja iki šiol lietuviškoje istorinėje literatūroje nepanaudota medžiaga apie Augustavo vaivadijos sukilėlius, kurioje aprašyta sukilimo eiga lietuviškose apskrityse. Varšuvos universiteto bibliotekos rankraščių skyriuje surasta nauja medžiaga, susijusi su karo veiksmų vertinimu Lietuvoje. Taigi pasirėmus minėtų istorikų darbais, atidžiai peržvelgus žinomus ir naujus pirminius šaltinius atsirado galimybių įgyvendinti naują sukilimo Lietuvoje tyrimą.

1.1. Kariavusios šalys: statusas ir potencialas

1.1.1. Lietuva: statusas ir potencialas

XVIII a. pabaigoje po ATR trijų padalijimų LDK teritorija pateko į Rusijos imperijos sudėtį – didžioji dalis teritorijos pervadinta į Vilniaus, Gardino, Minsko, Vitebsko ir Mogiliavo gubernijas, o Užnemunė, po 1795 m. padalijimo atitekusi Prūsijos karalystei, vėliau – Varšuvos kunigaikštystei, nuo 1815 m. įėjo į Lenkijos karalystės sudėtį. Pietvakarinė LDK teritorija prie Bugo upės atiteko Austrijai–engrijai, tačiau po 1815 m. buvo prijungta prie Rusijos. XIX a. antrajame ir trečiajame dešimtmečiuose buvusios LDK teritorijose, prijungtose prie Rusijos, tiksliau sakant, sukilimo apimtoje Vilniaus gubernijoje, gyveno 1 mln. 100 tūkst., Gardino gubernijoje 753 tūkst., o Minsko gubernijoje – 1 mln. 160 tūkst. žmonių. Augustavo vaivadijoje gyveno 480 tūkst., tačiau buvusiai LDK priklausė tik Marijampolės, Kalvarijos, Seinų apskritys. Duomenys pateikti remiantis 1815 m. pradėta vykdyti VII gyventojų surašymo revizija. 1811 m. duomenimis, Vilniaus gubernijoje vidutiniškai viename kvadratiname kilometre gyveno 14,9, o Gardino gubernijoje – 14,6 žmogaus.

Rusijos mastu tai buvo vidutiniškai apgyvendintas kraštas, nuo Europos atsiliekantis du tris kartus. Potenciali dauguma krašto gyventojų gyveno kaimuose, miesto gyventojų skaičius siekė iki 10 proc. Lietuvai – žemės ūkio kraštui, kurio pagrindą sudarė grūdų ūkis, linų auginimas ir gyvulininkystė, – būdingas natūrinis ūkis. Kaime namų pramonė egzistavo kaip natūrinio ūkio dalis. Labiausiai eksportuojama prekė – linai ir grūdai, tačiau grūdų eksportas ribojamas dėl Rusijos kariuomenės aprūpinimo maistu problemų. Lietuvos miestuose vyravo smulkioji pramonė, taip pat orientuota į siaurą vietinę rinką, stambioji vystėsi lėtais tempais dėl atvežtinės produkcijos, miestiečių ir pirklių apmokestinimo politikos ir kitų priežasčių. Vilniuje, svarbiausiame ir stambiausiame krašto mieste, gyventojų skaičius (1830 m. per 25 tūkst.) didėjo lėtai, šalia amatininkų cechų,

kaip pagrindinio gamybos būdo, veikė keletas tekstilės manufaktūrų ir poligrafijos įmonių. Prijungtas prie Rusijos imperijos kraštas XIX a. pirmaisiais dešimtmečiais pergyveno ūkinės stagnacijos laikotarpį, kurį pagilino 1812 m. karas, kai Lietuvos žemės ūkio pajėgumai sumažėjo perpus⁹.

1.1.2. Rusijos statusas ir potencialas

Tuometinė Rusija – tai valdovo absoliutizmas, didžiulė menkai kontroliuojama biurokratija, baudžiavinė spauda, mažas, palyginti su kitomis šalimis, gyventojų tankumas, didžiulės erdvės, neišvystyta kelių sistema, atšiaurus klimatas ir dažnos stichinės nelaimės (ligų epidemijos). Tiesa, tuo metu Rusija buvo viena iš penkių valstybių, sprendusių Europos politinius reikalus Vienos kongrese (Šventosios sąjungos narė). Galima sakyti, kad Rusijos fizinė galia atrodė grėsminga, ji užėmė lyderio pozicijas tarptautinėje arenoje. Ko gero, Rusija tuo metu buvo pasiekusi galios apogėjų. Rusijos imperijos kaip didelės valstybės galios potencialas atsispindėjo statistiniuose parametruose – 52 milijonai gyventojų (iš šio skaičiaus reikėtų atimti per 3 mln. buvusios LDK gyventojų), o tai savaiame liudijo galimybes disponuoti gausia kariuomene. Rusija – agrarinė šalis, tačiau padėtis šioje srityje nebuvo gera: žemdirbystės lygis žemas, o socialinių santykių sankloda trukdė jai vystytis. Manufaktūrinę gamybą, sukonzentruotą audimo ir metalurgijos srityse, labiausiai skatino didžiulės kariuomenės užsakymai. Rusijos bendrasis vidaus produktas vienam gyventojui sudarė 70 proc. Europos statistinio vidurkio¹⁰.

Didžiulėje šalyje vyravo žemyninis vidaus prekybos pobūdis, tačiau, nepaisant kliūčių, tuo metu ji sparčiai vystėsi¹¹. Tačiau finansiniu požiūriu Rusija 1823–1831 m. laikotarpiu turėjo deficitinį biudžetą, kurį didino karinės išlaidos, kadangi vyko karai su Persija ir Turkija. Netgi kilus sukilimui Lenkijoje

⁹ *Lietuvos istorija. Devynioliktas amžius: visuomenė ir valdžia*, Bairašaukaitė T., Medišauskienė Z., Minkys R., Vilnius: Baltos lankos, 2011, t. VIII, I dalis, p. 77, 133, 156–157; Aleksandravičius E., Kulakauskas A., *Carių valdžioje. Lietuva XIX amžiuje*, Vilnius: Baltos lankos, 1996, p. 196; Pietkiewicz M., *La Lithuanie et sa dernière insurrection*, Bruxelles: H. Dumont, 1832, p. 127–128; Pugačiauskas V., Lietuvos nuostoliai 1812 m. kare, *Karo archyvas*, t. XXII, 2007, p. 110.

¹⁰ Riasanovsky Nicholas V., Steinberg Mark D., *A history of Russia*. Volume 1: To 1855, Seventh edition, New York, Oxford: Oxford University Press, 2005, p. 308, 321–322; *Польша и Россия в первой трети XIX века: из истории автономного Королевства Польского 1815–1830*, Москва: Индрик, 2010, с. 201, 219, 234–235; Tokarz W., *Wojna...*, p. 63; Миронов Б. Н., *Социальная история России периода империи (XVIII–начало XX в.): генезис личности, демократической семьи, гражданского общества и правового государства*, Санкт-Петербург: Дмитрий Буланин, 1999, с. 20; Гэтрелл Ритер, „Бедная“ Россия: роль природного окружения и деятельности правительства в долговременной перспективе в экономической истории России, *Экономическая история России XIX–XX вв.: современный взгляд*, Москва: РОССПЭН, 2001, с. 209.

¹¹ Миронов Б. Н., *Внутренний рынок России во второй половине XVII – первой половине XIX в.*, Ленинград: Наука, 1981, с. 245.

ir Lietuvoje 1831 m. kovo mėnesį imperatorius Nikolajus I paėmė 20 000 000 sidabrinųjų rublių dydžio paskolą. XIX a. pradžioje kariuomenę, komplektuojamą rekrutavimo būdu, sudarė 400 tūkst. karių ir 1056 patrankos. Ši karinė jėga, anot imperatoriaus, buvo skirta gynybai nuo išorės priešų ir visuomenės tvarkai palaikyti šalies viduje. 1802–1825 m. per 18 rekrutų ėmimo operacijų buvo surinkta beveik 2 mln. karių sausumos ir jūrų pajėgoms. Tačiau realiai Rusija galėjo sukonzentruoti apie 130 tūkst. karių kovai su Lenkija ir Lietuva. Kovoms su Turkija ji, po ilgo pasiruošimo, disponavo 120 tūkst. karių. Tiesa, šiuo atveju netikėtiems karo veiksams Lenkijoje ir Lietuvoje Rusija buvo geriau pasiruošusi, kadangi mobilizavo karines pajėgas galimam žygiui į revoliucijos apimtą Prancūziją¹².

1.2. Karo pradžia

1.2.1. Karo tikslai, priežastys ir pretekstai

Ieškant atsakymo į klausimą, kokios buvo sukilimo priežastys, reikia konstatuoti, kad būta įvairių vidinių ir išorinių tarpusavyje susijusių aplinkybių. Pirmiausia pasižiūrėkime, kokias sukilimo priežastis įžiūrėjo Rusijos valdžios pareigūnai. Rusijos imperatoriaus vietininkas Lenkijos karalystėje didysis kunigaikštis Konstantinas Pavlovičius (1779–1831) teigė, kad sukilimo Lietuvoje priežastis – ekonominė prievartinė rekvizicijų sistema, nualinusi kraštą¹³. Būsimasis kito 1863–1864 m. sukilimo Lietuvoje malšintojas Michailas Muravjovas, tuometis rusų valdininkas, prisidėjęs prie valdžios veiksmy, nukreiptų prieš sukilimo plitimą, konstatavo šias pagrindines priežastis: prastas krašto administracinis valdymas, „įtaka iš Varšuvos“ ir policijos priežiūros nebuvimas¹⁴.

Buvusioje LDK teritorijoje po 35 metų, praslinkusių po ATR padalijimų, nepaisant tam tikrų bajorų politinės sąmonės transformacijų išliko gyvybinga konfrontacijos su caro valdžia tradicija. Pirmiausia, vis labiau ryškėjo ATR respublikoniškų tradicijų nesuderinamumas su Rusijos valdžios despotiniu valdymu (valdžios institucijų diktatas). Tai galima laikyti pagrindine priežastimi, nulėmusia Lietuvos visuomenės, savaime suprantama, pirmiausia bajorijos, pasirengimą imtis radikalaus kovos būdo prieš Rusijos absoliutizmą.

Be abejonės, galima įvardyti konkrečius faktus, liudijančius šios esminės priežasties egzistavimą. Po Aleksandro I, kuris vykdė nuosaikią politiką pri-

¹² Plačiau žr. Дюпюи Р. Е., Дюпюи Т. Х., *Всемирная история войн, 1800–1924*, Санкт-Петербург, Москва: Полигон, т. 3, 1998, с. 110–112; Tokarz W., *Wojna...*, p. 64–65.

¹³ Sliesoriūnas F., 1830–1831 metų sukilimas..., p. 63.

¹⁴ Записка о ходе мятежа в губерниях от Польши возвращенных, Крокотов Д. А., *Жизнь графа М. Н. Муравьева*, Санкт-Петербург, 1874, с. 505, 507.

jungtose teritorijose, imperatorius Nikolajus I, būsiamasis „Europos žandaras“, ėmėsi griežtesnių priemonių. Štai keletas pavyzdžių, susilaukusių vietinių bajorų neigiamos reakcijos. Pirma, tapo galutinai aišku, kad ATR atkūrimo planus naujasis caras išeliminavo iš savo politinės dienotvarkės. Antra, į Vilniaus, Minsko ir Gardino gubernijų valdžios institucijų pareigybes vis dažniau buvo skiriami valdininkai rusai. Šis principas imtas taikyti žemesnės grandies – apskričių – administracijose bei švietimo įstaigose, įskaitant Vilniaus universitetą. Pagaliau didelio neigiamo atgarsio Lietuvos visuomenėje susilaukė Vilniaus universiteto studentų (filomatų ir filaretų) byla ir po jos sekusios represijos¹⁵. Būtinybę stoti į kovą aiškiai išdėstė vienas iš sukilimo vadų Anupras Jacevičius savo atsiminimuose: „tai buvo kova patekusios į beviltišką padėtį tautos, kuri tuščiomis rankomis, be jokios taktikos ir krypties, nori sutrupinti grandines, kuri, norėdama apginti savo teises ir namų židinius, atidengia krūtinę už galimybę kovoti ir numirti ant savo namų griuvėsių nei pasilikti smurte ir priespaudoje“¹⁶. Kitas nežinomas amžininkas testamente, surašytame prieš einant į sukilimą, savo motyvaciją išdėstė taip – „einu ten kur šaukia Garbė ir Pareiga Tėvynei“¹⁷.

Taigi reikėjo tik palankaus momento besikaupiančiam priešiškamui, kaip rašoma viename iš sukilėlių atsišaukimų, prieš „Tyrones musa Caray Peterburge“, kuris „ayszkiej ani musu kalba yr musu wiera sunaykinty norieje“¹⁸, transformotis į konkrečius veiksmus. 1830 m. revoliuciniai įvykiai Prancūzijoje ir Belgijoje, o ypač lapkričio mėnesio pabaigoje prasidėjęs sukilimas kaimyninėje Lenkijoje dar labiau suaktyvino įvairius visuomenės sluoksnius Lietuvoje. Rusijos valdžios veiksmai, kai feldmaršalo Ivano Dibičiaus-Zabalkanskio (1785–1831) 79 tūkst. kariuomenė, skirta sukilimui malšinti Lenkijoje, ir kiti daliniai buvo finansuojami pirmiausia iš vietinių gyventojų resursų, naudojant prievartinę rekvizicijų sistemą, tik padidino nepasitenkinimą¹⁹.

Kaip žinoma, Lietuvoje rengtasi sukilimui iš anksto ir šiuos veiksmus bandyta derinti su Lenkijos sukilimo organizatoriais. Pirmasis emisaras iš Var-

¹⁵ Beresnevičiūtė-Nosálova H., *Lojalumų krizė: Lietuvos bajorų politinės sąmonės transformacija 1735–1831 metais*, Vilnius: Vaga, 2001, p. 125–126; Sliesoriūnas F., 1830–1831 metų sukilimas..., p. 50–51, 54.

¹⁶ Pamiętnik Onufrego Jacewicza naczelnika siły zbrojnej powstania powiatu Telszewskiego w Księstwie Źmudzkiem, *Zbiór pamiętników o powstaniu Litwy w r. 1831*, Paryž, 1835, s. 3.

¹⁷ Einu ten kur šaukia Garbė, Lietuvos mokslų akademijos Vrublevskių bibliotekos Rankraščių skyrius (toliau – LMAVB RS), f. 151–1171, l. 1.

¹⁸ Sliesoriūnas F., Kruopas J., Nežinomas 1831 m. Lietuvos sukilėlių atsišaukimas lietuvių kalba, *Lietuvos TSR mokslų akademijos darbai* (toliau – LMA D), serija A, 1965, t. 1(18), p. 241.

¹⁹ Zajewski W., Belgia wobec powstania Listopadowego, Powstanie Listopadowie 1830–1831..., p. 354; ydem, *Powstanie Listopadowie 1830–1831*, Warszawa: Dom wydawnicy Bellona, 1998, s. 126–127; Tokarz W., Wojna..., p. 157. Prūsijos ambasadorius Rusijoje Frydrichas Schöleras 1831 m. balandžio 15 dienos pranešime teigė, kad sukilimo Lietuvoje priežastys yra rusų didelės rekvizicijos ir maisto rekvizicijos tiekiami tolaimais atstumais 40–50 mylių. Kocój H., *Powstanie Listopadowie w relacjach posla pruskiego Fryderyka Schölera*, Kraków: Wydawnictwo Uniwersytetu Jagiellońskiego, 2003, s. 13, 26, 124.

šuvos Jakobas Grotkowskis atvyko į Vilnių 1831 m. pradžioje su tam tikromis instrukcijomis. Susikūrė Vyriausiasis komitetas, kuris turėjo organizuoti sukilimą buvusios LDK žemėse iki pat Vitebsko²⁰. Pagal iš Laikinosios vyriausybės Varšuvoje atsiustą instrukciją parengė sukilimo planą, vėliau pasiuntė savo atstovus į Varšuvą pranešti apie situaciją krašte, pasirengimą sukilti ir tai, kad laukia ženklų ir pagalbos ginklais. Tačiau sukilimo diktatoriumi vadinamas generolas Józefas Chłopickis (1771–1834) lietuvių delegaciją sutiko šaltai ir nesutiko paremti šios iniciatyvos. Generolas vadovavosi tuo, kad karo veiksmų perkėlimas tiesiogiai į Rusijos teritoriją (kokia buvo laikomos buvusios LDK žemės) tuo metu nebuvo tikslinga kariniu požiūriu (lenkų karinės pajėgos išskaidytos, susilpnėjusios, o Lietuvoje tuo metu nebuvo realios karinės jėgos) ir turėtų neigiamų pasekmių galimų būsimų taikos derybų su Rusija atveju. Lenkų lyderis netikėjo sėkminga pergale kare su Rusija, bet didžiausias viltis siejo su taikos derybomis su imperatoriumi Nikolajumi I, o karo veiksmus vertino tik kaip galima rimtą argumentą diplomatiniam žaidime²¹. Taigi lietuvių pozicija akivaizdžiai prieštaravo tuometinio Lenkijos karalystės lyderio generolo Chłopickio kariniams ir politiniams interesams.

Tačiau Lenkijoje visuomenės nuomonė dėl kovos perkėlimo už Nemuno ir Bugo upių buvo gerokai palankesnė, palaipsiui ji plito ir tarp kariškių²². Atviri kvietimai „žygiui į Lietuvą“ pasirodė 1830 m. gruodžio mėnesį Varšuvos spaudos puslapiuose ir poetų eilėse. Štai lenkų poetas Stefanas Garczyński poetinėmis eilėmis ragino tėvynainius „žygiui į Lietuvą“:

Kraśne są Niemna doliny,
Kraśniejsze litwinów serca,
Złączą się z nami litwiny
A żyć skończy przemiesierca,
Dziś niech spólne grzmią modlitwy
Do Litwy, wodzu, do Litwy.*

Puikūs tie Nemuno slėniai,
Širdys puikesnės lietuvių,
Ženkim su jais mes į vienį,
Kas išdavikas - praužęs!
Maldos teaidi aplinkui:
Veskit į Lietuvą! Žygin!***

Tačiau sukilimo vadas, kaip jau minėta, ir kiti generolai nekeitė savo pozicijos, nors lenkų kariuomenės štabo karininkai pulkininkas Ignacys Prądzynskis

* Garczyński S., „Modlitwa obozowa (dnia 7 maja w obozie pod Rudzienką)“ in *Poezye Stefana Garczyńskiego*, t. II, Paryž, nakładem autora, w drukarni i gisserni A. Pinard, 1833, s. 82.

** Iš lenkų kalbos vertė Regina Koženiauskiėnė.

²⁰ Vyriausiąjį komitetą sudarė Antanas Goreckis, Stanislovas Šumskis, Liudvikas Zambžickis, Edvardas Römeris, Justinas Hrebnickis, Mykolas Balinskis ir Leonas Rogalskis. Lieka neaišku, kas vadovavo – Goreckis ar Šumskis. Sliesoriūnas F., 1830–1831 metų sukilimas..., p. 63–64; Gorbaczowa O., Z historii powstania listopadowego na Białorusi..., p. 36–37.

²¹ Barzykowski S., *Historia powstania listopadowego*, Poznań, t. 2, 1883, s. 36; Feduszka J., Powstanie listopadowie na Litwie i Żmudzi..., p. 120; Zgórniak M., Polska w czasach walk o niepodległość (1815–1864), *Wielka Historia Polski*, T. 7, Kraków: Fogra oficyna wydawnicza, 2001, s. 93.

²² Zajewski W., Powstanie listopadowie na Litwie..., p. 63–64; Feduszka J., Powstanie listopadowie na Litwie i Żmudzi..., p. 119–120, 122.

(1792–1850) ir papulkininkis Wojciechas Chrzanowski (1793–1861), pulkininkas Dezyderys Chłapowski (1788–1879) vadovybei pateiktuose planuose pasisakė už karo veiksmų išplėtimą buvusios ATR rytinėse žemėse prieš komunikacines linijas. Spaudimas generalitetui didėjo dėl iniciatyvų iš Lenkijos karalystės seimo. Paminėsime vieną – istorikas, politinis veikėjas, 1822–1824 m. buvęs Vilniaus universiteto profesorius Joachimus Lelevelis 1831 m. sausio 24 d. Lenkijos karalystės seime paskelbė Lietuvos „Piliečių solidarumo aktą“ su lenkų tauta ir jos Seimu. Šią deklaraciją pasirašė daugiau kaip 200 Lietuvos žemių gyventojų, o Lelevelis lietuvių vardu ją įteikė Seimo Atstovų rūmams (*Izba Posielska*). Pastarosios maršalka grafas Władysławas Ostrowskis pritarė šiai iniciatyvai, pareikšdamas apie naują ir amžiną Lenkijos, Lietuvos, Volynės, Podolės ir Ukrainos uniją. Tačiau tai neturėjo konkrečių karinių pasekmių, kadangi lenkų generalitetas tebesipriešino planams perkelti karo veiksmus į Lietuvos teritoriją²³.



2 pav. Sukilimo Vilniaus vyriausiojo komiteto antspaudas

Taigi pasirengimas sukilimui Lietuvoje vyko dažniausiai nepriklausomai nuo Varšuvos, su kuria ryšys buvo nereguliarus. Vyriausiasis komitetas Vilniuje (2 pav.) stengėsi išlaikyti veiksmus koordinuojančio centro statusą siūsdamas savo emisarus į ne tik Vilniaus, bet ir Gardino, Minsko, Mogiliavo ir Vitebsko gubernijų apskritis²⁴.

Tačiau tolesni pasirengimo veiksmai vystėsi ganėtinai savarankiškai, dažniausiai stichiškai, ir priklausė nuo sparčiai besikeičiančios situacijos tiek Lietuvos viduje, tiek už jos ribų. Anot to meto įvykių amžininko žemaičių bajoro Anupro Jacevičiaus, „užsidegimas ir proto nekantrumas pasiekė aukščiausią laipsnį“²⁵. Rusijos valdžios veiksmai (suėmimai ir trėmimai iš Lietuvos), nu-

²³ Zajewski W., Powstanie listopadowe na Litwie..., p. 127–128; Ziółek J., Ziemie wschodnie Rzeczypospolitej w strategii powstań narodowych XIX wieku, *Europa nieprowincjonalna: przemiany na ziemiach wschodnich dawnej Rzeczypospolitej (Białoruś, Litwa, Łotwa, Ukraina, wschodnie pogranicze III Rzeczypospolitej Polskiej) w latach 1772–1999*. Warszawa: Instytut Studiów Politycznych PAN: Rytm, Londyn: Polonia Aid Foundation Trust, 1999, s. 1257–1259; Feduszka J., Powstanie listopadowe na Litwie i Żmudzi..., p. 122–123.

²⁴ Szumski S., *W walkach i więzieniach. Pamiętniki z lat 1813–1848*, Wilno, 1931, s. 63; Gorbaczowa O. Z., historii powstania listopadowego na Białorusi..., p. 67–68; Feduszka J., Powstanie listopadowe na Litwie i Żmudzi..., p. 120.

²⁵ Pamiętnik Onufrego Jacewicza..., p. 9.

kreipti prieš labiausiai nepatikimus didikų ir bajorų atstovus, kaip potencialius galimo pasipriešinimo organizatorius ir lyderius, gerokai padidino įtampą. Pažymėtina, kad į sąrašą pateko nemažai asmenų (Mykolas Römeris, Kalikstas Danilavičius, kunigaikštis Juozapas Giedraitis, Ignotas Zaviša), kurie 1812 m. Prancūzijos ir Rusijos karo metu aktyviai palaikė Napoleoną I ir buvo Lietuvos laikinosios valdžios pareigūnais²⁶. Ir taip sudėtingą situaciją komplikavo naujos aplinkybės – valstiečių nepaklusnumo atvejai, kuriuos skatino gandai apie baudžiavos panaikinimą, žinios apie sukilimą Lenkijoje, paskelbtas rekrutų ėmimas ir t. t.²⁷ Taigi išvardytos aplinkybės galutinai subrandino Lietuvos visuomenę ginkluotai pasipriešinimo formai, o 1831 m. prasidėję karo veiksmai Lenkijos karalystėje tapo galutiniu akstinu, nulėmusiu Lietuvos galutinį apsisprendimą imtis ginkluotos kovos.

1.2.2. Karo pradžios datavimas

Vyriausiajam komitetui Vilniuje dėl nepalankių aplinkybių nesugebėjus ryžtingai koordinuoti pasirengimo sukilimui, karo pradininko vaidmuo atiteko Žemaitijai. Galima sakyti apsisprendimas pradėti kovą gimė spontaniškai, baiminantis, kad rusų valdžia, sužinojusi apie pasirengimą, imsis represijų. Pasirengimas karui prasidėjo, kai 1831 m. kovo 17 d. Raseinių apskrityje Tytuvėnuose Antano Pšeciševskio dvare susirinkę apylinkių bajorai nutarė pradėti sukilimą. Tačiau Lietuvos sukilėliai nepaskelbė oficialaus karo Rusijai, todėl karo pradžia galima laikyti 1831 m. kovo 25 dieną, kai Raseinių apskrities Kulautuvos dvarininko Surkonto kovotojų būrys Vilkijoje, mūšyje su kazokais, saugančiais pasienį, nukovė tris rusų karius, o likusius paėmė į nelaisvę. Tą pačią dieną sukilimas apėmė didžiąją dalį apskrities, o kitos dienos ankstyvą rytą sukilėliai, vedami bajorų Benedikto Dobroslovo Kalinausko (1801–?), ėjo nuo Dubysos, Sucharževskio – nuo Ariogalos ir Julijono Gruževskio (1808–1865) (9 pav.) – nuo Kelmės ir Nemakščių, užėmė Raseinius ir po trumpo susirėmimo nuginklavo vietinę įgulą. Raseinių slaptojo apskrities komiteto nariai surinko raitus, važiuotus ir pėsčius savų dvarų žmones, apsiginklavusius medžiokliniais šautuvais, kardais, ietimis ir dalgiais. Tą dieną Šiaulių policijos viršininkas Štackelbergas pasiuntė pranešimą apie prasidėjusį sukilimą Vilniaus generalgubernatoriui Matvejui Chrapovickiui²⁸ (4 pav.).

²⁶ Ziółek J., Powstanie listopadowie na Litwie..., p. 393; Feduszka J., Powstanie listopadowie na Litwie i Żmudzi..., p. 117; *Lietuvos laikinosios vyriausybės komisijos posėdžių protokolai*, parengė V. Pugačiauskas, Vilnius: LII, 2012, p. 29, 99.

²⁷ Sliesoriūnas F., *1830–1831 metų sukilimas...*, p. 68–69.

²⁸ Ten pat, p. 134–135, 137; Pugačiauskas V., Kraštas 1830–1831 ir 1863 metų sukilimuose, *Viduklė*, Kaunas: Naujasis lankas, 2001, p. 141–142; Purėnas P., *1831 metų sukilimas Lietuvoje*, Kaunas, 1831, p. 33; Puzyrewski A. K., *Wojna polsko-ruska...*, p. 175; Feduszka J., *Powstanie listopadowie na Litwie i Żmudzi...*, p. 118, 125–126.

1.3. Karo eiga ir pagrindiniai etapai

Sukilimas tęsėsi nepilnus 8 mėnesius – nuo kovo 25 iki spalio 13 d. Sukilėlių dalinių ir lenkų korpuso dažnai taikoma partizaninio karo taktika nulėmė tai, kad nė vienas mūšis nesitęsė ilgiau kaip parą, dažnai trukdavo tik keletą valandų. Įvairiose Lietuvos vietose tuo pat metu vyko keletas priešininkų susidūrimų. Didesni mūšiai vykdavo miestuose ir miesteliuose arba jų apylinkėse, dažniausiai sukilėliai vengdavo stoti į mūšį atvirose vietovėse su įprastai gausesniais Rusijos reguliariosios kariuomenės daliniais. Taigi 1831 m. vykusiame kare tarp sukilėlių ir Rusijos kariuomenės nebuvo aiškių ir ilgalaikių fronto linijų (3 pav.).

Karo veiksmuose būta taip pat dažnų nuo 1 iki 29 dienų pertraukų. Intensyviausios kovos vyko gegužės mėn. – 23 mūšiai, balandžio mėn. – 21, liepos mėn. – 18 mūšių, birželio, rugpjūčio, rugsėjo ir spalio mėnesiais – po keletą mūšių. Tačiau birželio mėnesį įvyko didžiausias mūšis. Ties Vilniumi buvo sukongcentruotos gausiausios priešininkų karinės pajėgos: rusų daliniuose – 24–26 tūkst. karių su 87 patrankomis, generolo Antano Gelgaudo (1792–1831)²⁹ vadovaujama Lenkijos karalystės reguliariosios kariuomenės korpuse kartu su Lietuvos sukilėliais buvo 11–13 tūkst. karių ir 28 patrankos. Mūšyje abiejose pusėse žuvo per 1 tūkst. karių³⁰. Išsaugojęs pagrindines pajėgas, tačiau pralaimėjęs mūšį dėl strategiškai ir politiškai svarbaus pagrindinio šalies miesto generolas Gelgudas traukėsi link Kauno ir buvo priverstas naujai pergaltoti kovos strategiją ir taktiką.

Kiti mūšiai neprilygo šiam pagal šiuos parametrus. Įprastai mūšiuose dalyvaudavo priešininkų daliniai, sudaryti iš atskirų pulkų, eskadronų ar batalionų. Potencialią daugumą mūšių sukilėliai pralaimėdavo patirdami didesnių ar mažesnių nuostolių. Negelbėdavo netgi kiekybinė persvara, paprastai pėstininkų, kurie buvo valstiečiai, dažniausiai apsiginklavę dalgiais. Būtent tai nulėmė sukilėlių didžiulius nuostolius skaičiuojant žuvusius: Šiaulių mūšyje žuvo 700 sukilėlių ir tik 115 rusų, Marijampolės – atitinkamai 300–11, Kardžiūnų 300–4, Leipalingio – 200–9, Kauno – 200–4. Rusai patyrė didesnių nuostolių tik keturiuose mūšiuose (Utenos – 20 vietinių kovotojų ir 103 rusai kariai, Darbėnų – atitinkamai 10–21, Pikeliškių – 2–21, Meškuičių – 3–19).

²⁹ Šis kariškis buvo kilęs iš senos žemaičių giminės Gelgaudų. Tėvas Mykolas – Lietuvos didysis raštininkas, dvaro maršalka. Generolas tarnavo Lenkijos karalystės kariuomenėje, *Polski Słownik Biograficzny* (toliau – PSB), t. VII, Kraków, 1948–1958, s. 438–440.

³⁰ Sliesoriūnas F., 1830–1831 metų sukilimas..., p. 300, 302; Ziółek J., Powstanie listopadowie na Litwie..., p. 408; Tokarz W., Wojna..., p. 370; Feduszka J., Powstanie listopadowie na Litwie i Żmudzi..., p. 153.

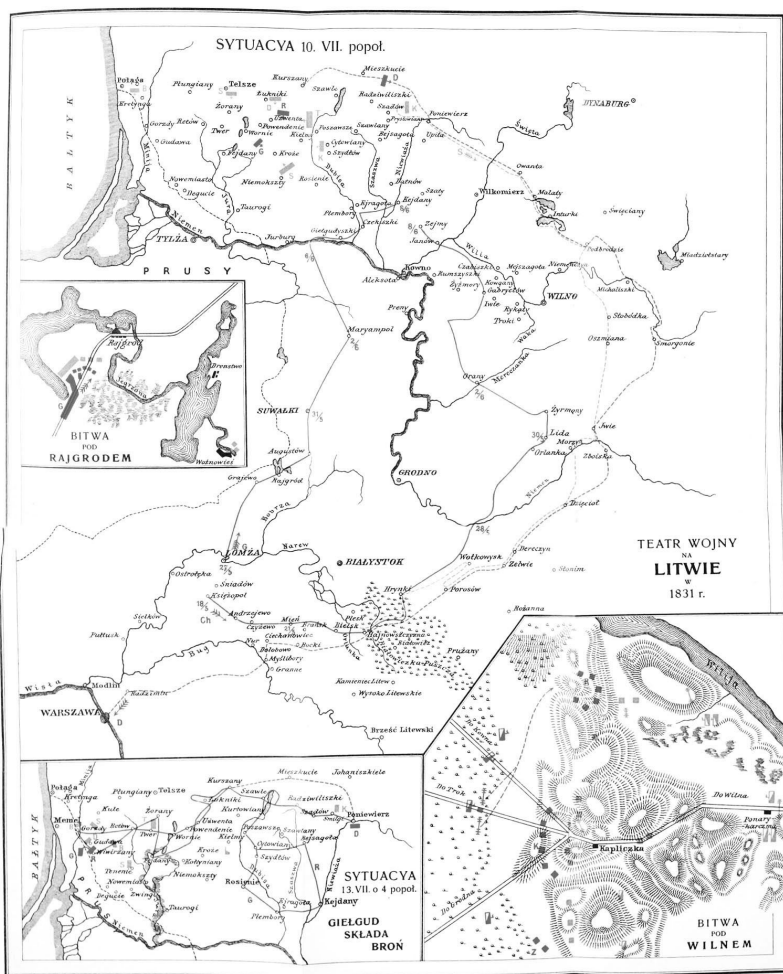

3 pav. 1831 m. karinė situacija Lietuvoje

Istorinėje literatūroje sukilimas Lietuvoje skirstomas į du etapus: pirmasis – nuo karo pradžios iki lenkų reguliariosios kariuomenės dalinių įžengimo, antrasis – nuo bendrų lenkų ir lietuvių kovotojų veiksmų iki lenkų korpuso pasitraukimo į Prūsiją³¹. Tačiau šiame kare būtų tikslinga išskirti trečią etapą, turintį savą specifiką. Akivaizdu, kad pasitraukus sąjungininkams lenkų korpusui ir daliai vietinių Lietuvos kovotojų sukilimas prarado dinamiką, tačiau įvairiose krašto vietovėse sukilėlių daliniai, naudodami išimtinai „mažojo karo“ taktiką, beveik tris mėnesius kovėsi su rusų daliniais.

³¹ Гарбачова В. В., Паўстанне 1830–1831 гадоў..., p. 87; Sliesoriūnas F., 1830–1831 metų sukilimas..., p. 110.

- Pirmas tęsėsi beveik du mėnesius – nuo kovo 25 dienos iki gegužės pabaigos. Išskirtinis šio laikotarpio bruožas tai, kad Lietuvos sukilėlių daliniai, naudodami partizaninės kovos taktiką, savarankiškai kovojo su Rusijos įgulomis bei reguliariosios kariuomenės daliniais. Šiame etape priskaičiuojame 36 priešininkų mūšius, t. y. beveik pusę visų mūšių. Sukilėliams pavyko kontroliuoti nemažą dalį Lietuvos teritorijos, išskyrus Vilnių, kadangi rusų valdžia visą dėmesį sutelkė į Lenkiją. Be to, krašte nebuvo sutelkta didelių reguliariosios kariuomenės pajėgų.
- Antras prasidėjo gegužės mėnesio pabaigoje, kai į Lietuvą įžengė sąjungininkų pajėgos – Lenkijos reguliariosios kariuomenės dalinys, vadovaujamas generolo Chłapowskio, o vėliau – generolo Gelgaudo vadovaujamas korpusas, ir pasibaigė liepos mėnesio pabaigoje sąjungininkų ir kai kurių vietinių kovotojų pasitraukimu iš Lietuvos teritorijos. Šiuo karo metu vyko didžiausios priešininkų kovos, o sukilimas išplito Minsko ir Gardino gubernijose bei Vitebsko gubernijos Lepelio apskrityje. Tačiau pagrindiniai mūšiai koncentravosi būtent Vilniaus gubernijoje.
- Trečias išsiskyrė tuo, kad vyko ilgiausiai – nuo liepos mėnesio pabaigos iki spalio mėnesio, tačiau mūšių dinamika gerokai susitraukė – iki vos keleto epizodinių ginkluotų susidūrimų. Tačiau vyko savarankiškos sukilėlių kovos atskirose Lietuvos vietovėse, o pabaigą priartino žymiausių sukilimo vadų Ezechelio Stanevičiaus (1798–1831), Juozapo Rimkevičiaus, Gruževskio ir kitų vadų pasitraukimas iš Žemaitijos į Prūsijos karalystę. Paskutinis mums žinomas mūšis, pareikalavęs aukų, įvyko spalio 13 d. Balbieriškio miestelyje³².

Per visą karo laikotarpį, t. y. per beveik 8 mėnesius, Lietuvoje priešininkai kovėsi 78 mūšiuose, o realūs karo veiksmai tęsėsi 48 dienas.

1.4. Karo „geografija“^{4*}

Nagrinėjant karo veiksmų eigą būtina aptarti karo „geografiją“. Iš tikrųjų kalbėsime apie buvusios LDK teritoriją, egzistavusią iki ATR padalijimų, kadangi Lietuvos bajorijos savimonėje ir politinėse aspiracijose, kuriomis jie vadovavosi stodami į kovą, vyravo buvusios LDK teritorijos ribų samprata, egzistavusi nuo pat 1569 m. Tai taikliai pastebėjo istorikė Zita Medišauskienė: „LDK, unijiniais ryšiais susietos su Lenkijos Karalyste, tradicija buvo pastovus per visą XIX a. išsilaikęs Lietuvos visuomenės, visų pirma bajoriškiosios, narių

³² Ten pat, p. 372–373.

* Karo „geografijos“ terminas naudojamas apibrėžti mūšių sklaidai buvusiose LDK žemėse.

sąmonės elementas, veikiantis pasaulėžiūrą ir pasaulėjautą, išreiškiamas ne tik simboliais, bet ir konkrečiais veiksmais³³. 1831 m. žodis „laisvė“ bajorijai reiškė rusų karinių dalinių išstūmimą iš kunigaikštystės žemių, kurios jiems atiteko po trijų padalijimų³⁴. Ši teritorija identifikuojama kaip Rusijos imperijos 5 gubernijos – Vilniaus, Gardino, Minsko, Mogiliavo ir Vitebsko, arba „Šiaurės vakarų“ kraštas, bei buvusios LDK žemės Užnemunėje, įeinančios į Lenkijos karalystės Marijampolės, Kalvarijos, Vygrių apskritis.

Karas, prasidėjęs Vilniaus gubernijoje, Žemaitijoje, Raseinių apskrityje, sparčiai plito – per keletą dienų apimdamas Telšių, Šiaulių, Kauno ir Upytės (Panevėžio) apskritis. Gegužės mėnesio pradžioje kovų geografija apėmė Vilniaus guberniją. Vilniaus civilinis gubernatorius konstatavo, kad visa Vilniaus gubernija (11 apskričių) nepripažįsta „teisėtos valdžios“ ir sukilimo nuotaikos plinta į kitas buvusios LDK teritorijas³⁵. Tuo pat metu kaip Žemaitijoje, Augustavo vaivadijoje Užnemunėje (Marijampolės, Kalvarijos, Punsko apskritys) į kovą įsijungė majoro Karolio Szono ir Antono Puszeto vadovaujami sukilėliai³⁶. Raseinių apskrities sukilėlių vadas Stanevičius, sužinojęs apie Puszeto vadovaujamo dalinio sunkumus, pasiuntė į pagalbą Surkontą su keliasdešimt žmonių³⁷.

Gegužės mėnesį sukilimas suaktyvėjo Gardino gubernijoje, ypač Belovežo girioje, kurioje veikė Bresto, Valkavisko ir Pružanų apskričių sukilėliai. Rusijos valdžia disponavo tikslia informacija apie visuomenės nuotaikas. Štai vienoje iš pareigūno specialioms pavedimams Kosovskio ataskaitoje akcentuojama, kad „Gardino gubernija gali būti šaltinių blogų ketinimų, kadangi žinantys šį kraštą žmonės tvirtina, kad Naugardukas visada buvo vieta, kurioje telkėsi buvę lenkų karininkai prancūzų tarnyboje (turimi omenyje karininkai, tarnavę Didžiosios Armijos ir Lietuvos reguliariosios kariuomenės pulkuose 1812 m. kare – V. P.) bei karingai nusiteikę dvarininkai“³⁸. Kaip žinoma, nuo 1831 m. pradžios Gardine veikė sukilėlių slapta organizacija, palaikiusi ryšį su Vilniaus sukilėlių komitetu. Gegužės – rugpjūčio mėnesiais sukilimas išplito Lydos, Naugarduko, Kobrino, Slanimo apskrityse ir Nalibokos miško masyve. Balandžio 13 d. vietiniai kovotojai, padedami ašmeniškių, užėmė centrinę apskrities miestą Vileiką³⁹. Pirmiausia jie užpuzdavo pašto stotis (Voronovo, Lydos, Vileikos ir kitur), sutrukdydami susisiekimą su Vilniumi. Štai Radvilų pašto stotyje sukilėliai išsivedė 45 arklius, Lydos – 54, tokiu būdu nutraukdami reguliarųjį pašto ir keleivių susisiekimą.

³³ Lietuvos istorija..., T. VIII, I dalis, p. 34–35.

³⁴ Gorbaczowa O., Z historii powstania listopadowego na Białorusi..., p. 57.

³⁵ Vilniaus civilinio gubernatoriaus raportas, Lietuvos valstybės istorijos archyvas (toliau – LVIA), f. 380, b. 1830, b. 525, l. 176.

³⁶ Tokarz W., Wojna..., p. 228; Sliesoriūnas F., 1830–1831 metų sukilimas..., p. 156.

³⁷ Pamiętnik Onufrego Jacewicza..., p. 21.

³⁸ Записка чиновника особых поручений полковника Косовского, Российский государственный военно-исторический архив (toliau – РГВИА), ф. ВУА, оп. 16, д. 5094, ч. 21, л. 14–15.

³⁹ Sliesoriūnas F., 1830–1831 metų sukilimas..., p. 87; Gorbaczowa O., Z historii powstania listopadowego na Białorusi..., p. 45–46, 55–56, 64; Гарбачова В. В., Паўстанне 1830–1831 гадоў на Беларусі..., p. 85, 88–89, 95; Записка чиновника особых поручений полковника Косовского, Российский государственный военно-исторический архив (toliau – РГВИА), ф. ВУА, оп. 16, д. 5094, ч. 21, л. 14–15.

Tarp Vilniaus ir Minsko kurį laiką veikė tik dvi pašto stotys⁴⁰.

Gegužės antroje pusėje Minsko gubernijos Vileikos ir Dysnos apskričių bajorija pradėjo išpuolius prieš rusų igulas. Dysnos apskrities gyventojus inspiravo kaimyninės Breslaujos sukilėliai, kurie negalėjo sukelti sukilimo savo apskrityje, kadangi Breslaujoje stovėjo rusų dalinys. Į gretimą Barysavo apskritį buvo pasiūstas sukilėlių atstovas Juozapas Semaška su 25 raiteliais, tačiau jų misija nebuvo sėkminga⁴¹.

Nors ir ne taip aktyviai, į sukilimą įsitraukė Minsko, Bobruisko, Ihumeno ir Slucko apskričių gyventojai. Gubernijos pietinėje dalyje esančios apskrityse – Mozyriaus, Rečicos ir Pinsko – sukilimas neįgavo tokio plataus masto kaip pietvakarinėje gubernijos dalyje. Čia iniciatyva buvo nedrąši, prasidėjo tik tada, kai atvyko iš Volynės sukilėliai. Sukilimo iniciatyva priskirtina Mozyriaus apskrities bajorui Feliksui Kienevičiui, kuris ragino sukilti Rečicos apskrities vietovių gyventojus, žadėdamas valstiečiams žemės ir laisvės. Tačiau jam pavyko Pripetės upės rajone surinkti tik 32 sukilėlius. Sukilimo nepavyko išplėtoti ir Emiliui Oskerkaui, kurio 50 sukilėlių būrys buvo priverstas pasiduoti⁴².

Gerokai pavėluotai į sukilimą įsitraukė Pinsko apskrities gyventojai – nors planavo sukilimą pavasarį, bet nutarė palaukti sukilėlių Volynėje. Kai lenkų reguliariosios kariuomenės daliniai pasitraukė, bajoras Titas Puslovskis suorganizavo apie 300 (vėliau padidėjo iki 1 tūkst.) sukilėlių būrį, kurio gretose tarnavo atvykėliai iš Naugarduko, Slanimo ir netgi Volynės. Šis būrys kovojo Kobrino apskrityje⁴³. Minsko gubernijos pietvakarinėse apskrityse sukilimą plėtoti trukdė carinės valdžios aktyvios pastangos. Rusijos rezervinės kariuomenės generolas – policmeisteris Muravjovas – Dysnos, Barysavo apskrityse įkūrė tankų policijos tinklą, sudarytą iš vietinių gyventojų, bei masiškai suiminėjo įtartinius asmenis⁴⁴.

Likusiose buvusios LDK teritorijose, kurios atiteko Rusijai per pirmąjį ATR padalijimą 1772 metais, t. y. Mogiliavo ir Vitebsko gubernijose, pasipriešinimo nuotaikos neišplito. Mogiliavo gubernijos gyventojai nebuvo aktyvūs, o situaciją akylai stebėjo vietinė valdžia. Mogiliavo gubernijoje aktyviai veikė Muravjovas, kuris sukūrė slaptosios policijos tinklą. Polocko komendantas pulkininkas Danilovas rūpinosi užtikrinti, kad į miestą nepatektų Dysnos apskrities sukilėliai ir įtartini asmenys: buvo sudaryti Vitebsko ir Mogiliavo nepatikimų dvarininkų sąrašai⁴⁵.

Generolas majoras Aleksandras Gerua (1784–1852), turėdamas gerą

⁴⁰ Рапорт Гродненского гражданского Губернатора, *РГВИА*, ф. ВУА, оп. 16, д. 5094, ч. 24, л. 1; Записки Лидского предводителя дворянства, *ten pat*, д. 5083, ч. 96, л. 350.

⁴¹ Гарбачова В. В., Паўстанне 1830–1831 гадоў на Беларусі..., p. 78, 80–81; Dangel S., *Rok 1831 w Mińszczyźnie*, Warszawa, 1925, s. 39.

⁴² *Ten pat*, p. 48–50, 53–55; *PSB*, t. XXVIII, Wrocław, 1985–1986, s. 534; Gorbaczowa O., *Z historii powstania Listopadowego na Białorusi...*, p. 65.

⁴³ *Ten pat*, p. 62–64; Feduszka J., *Powstanie listopadowie na Litwie i Żmudzi...*, p. 140.

⁴⁴ Dangel S., *Rok 1831 w Mińszczyźnie...*, p. 48–50.

⁴⁵ *Ten pat*, p. 48.

informatorių tinklą, tiksliai įvertino susiklosčiusią situaciją, teigdamas, kad sukilimas iš Vilniaus gubernijos plito į Minsko guberniją, o „Vitebsko gubernijos gyventojai neabejingai žiūri į vakarinių kaimynų siautėjimą“. Jis akcentavo Vilniaus gubernijos bajorų daromą įtaką vietiniams lenkų dvarininkams⁴⁶. Tačiau išplėtoti pasipriešinimą platesniu mastu pristigo vietinės iniciatyvos, o rusų valdžia efektyviai taikė saugumo priemonės. Žinia apie sukilimą Varšuvoje Vitebską pasiekė gruodžio 14 d., o po penkių dienų atvyko rusų kariuomenės vado feldmaršalo Dibičiaus kurjeris, kuris pareiškė, kad lenkai turi tikslą sukelti sukilimą baltarusiškose žemėse. Dysnos sukilėliai pasiuntė į Lepelio apskritį savo pasiuntinį kunigą pijorą Adomą Taturą bei keletą sukilėlių su vadu Juozapu Semaška. Gegužės 11 d. užimamas Usač miestelis⁴⁷. Apie tūkstantis sukilėlių, suformuotų Minsko gubernijoje, vadovaujami brolių Odachovskių, užėmė Vitebsko gubernijos Lepelio apskritį ir kovojo su rusų daliniais. Tačiau sukilėliams pralaimėjus neatsirado naujų pasipriešinimo židinių⁴⁸. Imperatorius Nikolajus I savo korespondencijoje gegužės mėnesio pabaigoje rašė: „vakar pas mane buvo Vitebsko deputatai. Jeigu patikėti jų žodžiais, jie man yra ištikimi (...). Tačiau mes susiduriame su dideliu klastingumu (...), aš nežinau, kam iš jų tikėti“⁴⁹.

Taigi galima konstatuoti, kad mūsų geografijs buvo siauresnė nei buvusios LDK žemių ribos. Tačiau nederama pamiršti, kad apskričių, kuriose nevyko kariniai susidūrimai, gyventojai taip pat dalyvavo kovose – jie stoji į kaimyninių apskričių sukilėlių dalinius. Tokia praktika buvo išplitusi Gardino ir Minsko gubernijose⁵⁰. Tiksliau sakant, mūšiai apėmė visą Vilniaus guberniją, aktyviausią jos dalį Žemaitiją, Minsko gubernijoje – Minsko, Vileikos, Dysnos, Pinsko apskritis, Gardino gubernijoje – Gardino, Bresto, Lydos, ypač Belovežo girios bei Slanimo ir Naugarduko apskričių teritorijas, bei vienintelę Vitebsko gubernijos Lepelio apskritį.

1.5. Karo našta

1.5.1. Pajėgų dydis ir aprūpinimas

Pradėkime nuo Rusijos kariuomenės. Lietuvoje Rusijos reguliariosios kariuomenės skaičius kovojant prieš sukilėlius nuolat keitėsi priklausomai nuo

⁴⁶ Генерал–майор Гера. Рапорт. 30 марта 1831, *РГВИА*, ф. ВУА, оп. 16, д. 5094, ч. 21, л. 2–3.

⁴⁷ Brežgo B., *Odgłosy powstania 1830–1831 roku w Witebszczyźnie i Inflantach, Pamiętnik V powszechnego zjazdu historyków polskich w Warszawie*, t. 1, Lwów, 1931, s. 369–372, 379–380, 382–383; Gorbaczowa O., *Z historii powstania Listopadowego na Białorusi...*, p. 57.

⁴⁸ Brežgo B., *Materiały odnoszące się do powstania 1830–1831 roku zgromadzone w byłym archiwum Gubernjalnem w Witebsku (odbitka z Ateneum Wileńskiego)*, Wilno, 1935, s. 3–6; Gorbaczowa O., *Z historii powstania Listopadowego na Białorusi...*, p. 53; Гарбачова В. В., *Паўстаніе 1830–1831 гадоў на Беларусі...*, p. 82; Dangel S., *Rok 1831 w Mińszczyźnie...*, p. 43–44.

⁴⁹ Император Николай Павлович. Письма к графу П. А. Толстому, *Русская старина*, т. XXXI, 1881, с. 555.

⁵⁰ Gorbaczowa O., *Z historii powstania listopadowego na Białorusi...*, p. 65–67.

karinės situacijos. Čia sutelkta Rusijos veikiančioji kariuomenė, vadovaujama feldmaršalo Dibičiaus-Zabalkanskio, 1831 m. vasario 5–6 d. peržengė Lenkijos karalystės sieną. Krašte dislokavosi nedidelės rusų pajėgos: Vilniuje – 5 pėstininkų divizija (3200 karių), kuriai vadovavo Vilniaus generalgubernatorius Matvejus Chrapovickis (4 pav.), Kaune – dalis ulonų divizijos, Minske – Archangelsko pulko pėstininkų batalionas, o Gardine – šaulių pulkas⁵¹.

Sukilimo pradžioje galėjo būti apie 8 tūkst. karių: Vilniuje 2-ojo pėstininkų korpuso 5 divizijos 1-oji brigada – apie 3200 karių, 5-osios artilerijos brigados 1 kuopos baterija, Dono kazokų Kuteinikovo pulko 165 kazokai, Kaune – 9-ojo jėgerių pulko batalionas, Merkinėje ir Alytuje – antrasis šio pulko batalionas, Ukmergėje – 1 husarų divizijos rezervinė brigada (1392 kariai). Apskričių miestuose karines įgulas sudarė 60–150 kareivių komandos bei kariai, tarnaujantys pasienio sargybinėse Prūsijos ir Lenkijos karalystės pasienyje. Todėl, prasidėjus sukilimui Žemaitijoje, sukilėliai tam tikrą laiką disponavo didesniu karių skaičiumi⁵².

Balandžio mėn. pabaigoje Minske dislokavosi 1856 karių dalinys. Minsko



4 pav. Vilniaus generalgubernatorius Matvejus Chrapovickis

gubernijos laikinasis karinis gubernatorius Nikolajus Dolgorukis (1792–1847) balandžio mėnesio pabaigoje – kovo pradžioje dislokavo papildomus nedidelius dalinius Černiševe, Nesvyžiuje, Cinkovičiuose ir paskyrė karinius postus svarbiausiuose keliuose⁵³.

Tikslesniais duomenimis disponuojame, kai kalbame apie Rusijos kariuomenės skaičių, įžengus lenkų kariuomenei. Rusijos vyriausiasis vadas suformavo kariuomenę, paskirstydamas vadinamąsias kairiąją ir dešiniąją kolonas bei Vilniuje dislokuotus dalinius. Kairiąją koloną, vadovaujamą generolo leitenanto

⁵¹ Zajewski W., Powstanie listopadowe..., p. 129; Шпілўескі І. Т., Бабровіч Л. А., Сынхроністычная табліца падзей паўстання на Беларусі, Літве і Польшчы, ў 1830–1831 гг., *Наш край*, № 10 (49), с. 27.

⁵² Sliesoriūnas F., 1830–1831 metų sukilimas..., p. 132–133; Veikiančios kariuomenės rezervinės kavalerijos vado generolo leitenanto Bezobrazovo 1831 m. kovo mėn. 17 d. pranešimas Vilniaus generalgubernatoriui Chrapovickiui, *Lietuvos TSR istorijos šaltiniai*, Vilnius, 1955, t. 1, p. 414.

⁵³ Рапорт о числе войск в городе Минске, *РГВИА*, ф. ВУА, оп. 16, д. 5094, ч. 27, л. 5; Рапорт Минского временного военного Губернатора генерала-адъютанта князя Долгорукова, *теп рат*, л. 7.

Fabijano Osten-Sakeno (1752–1837), sudarė 32,5 eskadronai, 5 pėstininkų divizionų ir 63 patrankos. Pagal karių skaičių: 2 681 raitelis, 782 kazokai ir 11 877 pėstininkai. Iš viso – 15 340 karininkų ir karių. Panaši struktūra ir dydis dešinėje kolonoje: 21 eskadronas raitelių, 9 šimtinės kazokų, 17,5 pėstininkų batalionų, 52 patrankos. Karių skaičius: 3058 raiteliai, 795 kazokai, 11551 pėstininkas, iš viso 15 404. Vilniaus generalgubernatoriui Chrapovickiui rusų karinė vadovybė pavedė vadovauti 18 eskadronų kavalerijos, 5 šimtinėms kazokų, 15,2 pėstininkų batalionų, turintiems 2543 raitelius, 527 kazokus ir 8362 pėstininkus, 32 artilerijos pabūklus⁵⁴. Šiame karo etape rusų karinę galią sudarė 8282 raiteliai, 2104 kazokai, 31 790 pėstininkų – iš viso 42 176 kariai ir 147 patrankos.

Reikia pripažinti, kad tiesiogiai dalyvaujančių mūšiuose rusų pajėgų buvo mažiau, dalis jų saugojo svarbiausią krašto miestą – Vilnių⁵⁵. Pasitraukus lenkų korpusui iš Lietuvos ir nuslūgus sukilimui rusų kariuomenės sumažėjo, o su sukilėliais kovojo atskiri daliniai. Lietuvoje liko daugybė rusų kariuomenės dalinių, tačiau rugsėjo mėnesio pabaigoje rusų karinė vadovybė nutarė saugumo sumetimais dislokuoti elitinius kazokų dalinius įvairiose regiono vietovėse: Merkinėje, Kaune, Kačerginėje ir Raseiniuose⁵⁶.

Atsakyti preciziškai tiksliai į klausimą, kiek buvo Lietuvos pajėgų, yra sudėtinga dėl patikimų šaltinių stokos. Vienas iš įvykių amžininkų Ignotas Kliukovskis atsiminimuose teigė, kad vietinių kovotojų susirinko apie 30 tūkst⁵⁷. Rusijos kariškiai oficialiuose dokumentuose skaičių Lietuvos sukilėlių, prisijungusių prie Lenkijos karalystės korpuso, buvo linkę padauginti iki 40 tūkst.⁵⁸ Tačiau vienas iš rusų valdžios valdininkų Muravjovas teigė, kad Gelgaudas Lietuvoje vietoje 70 tūkst. sukilėlių surinko vos 20 tūkst.⁵⁹

Pirmasis duomenų apie Lietuvos gyventojų, įtrauktų į karo veiksmus, skaičių pateikė istorikas Feliksas Sliesoriūnas, išskeldamas prielaidą, kad pirmajame etape galėjo būti apie 25–30 tūkst. sukilėlių, o antrajame – 10–15 tūkst.⁶⁰ Šiuo atveju nebuvo skaičiuojami Minsko ir Gardino gubernijų sukilėliai. Savo ruožtu lenkų

⁵⁴ Журнал военных действий против польских мятежников, РГВИА, ф. ВУА, д. 5156, л. 6–10; Записки военных действий главнокомандующего резервной армией Петра Александровича Толстого, Крокотов Д. А., Жизнь графа М. Н. Муравьева..., р. 524–525.

⁵⁵ Lenkų korpuse, kartu su vietiniais sukilėliais, būta 18 tūkst. karių, o rusų daliniuose, sutelktuose Lietuvoje, – 49 tūkst. karių. Tokarz W., Wojna..., р. 371.

⁵⁶ 20 сентября 1831. Рапорт. Минского временного военного Губернатора генерала-адютанта князя Долгорукова, РГВИА, ф. ВУА, д. 5154, ч. 2, л. 188.

⁵⁷ *За вольнасьць і веру: Ігнацій Ключоўскі і яго ўспаміны аб падзеях паўстання 1830–1831 гадоў/укладанне, пераклад на беларускую мову, уступны артыкул, каментарыі, паказальнікі Вольгі Васільеўны Гарбачовай. Мінск: Лімарыус, 2007, с. 25.*

⁵⁸ Matusevičiaus sukilėlių dalinys turėjo ne daugiau kaip 300 karių, tačiau rusai nurodė 2 tūkst. Dangel S., Rok 1831 w Mińszczyźnie..., р. 76.

⁵⁹ Записка о ходе мятежа в губерниях от Польши возвращенных..., р. 516.

⁶⁰ Anot Telšių apskrities sukilėlių vado Jacevičiaus, sukilėlių pulkuose tarnavo nuo 500 iki 900 karių. F. Sliesoriūnas, 1830–1831 metų sukilimas..., р. 109–110.



5. pav. Lietuvos sukilėlis

istorikas Janas Ziółekas nurodė, kad kovo–balandžio mėnesiais tik Vilniaus gubernijoje (įskaičiuojami Minsko gubernijos Vileikos ir Dynos apskričių sukilėliai) 25 daliniuose buvo 26 284 sukilėliai, iš kurių daugumą sudarė 16 440 pėstininkų. Penki daliniai turėjo daugiau kaip 2 tūkst., o didžiausiam Stanislovo Radziševskio suformuotame pulke Vileikos apskrityje karių skaičius siekė 3 300. Beveik pusėje (12) visų dalinių tarnavo nuo 100 iki 900 karių⁶¹. Tačiau šioje statistikoje nesurasime duomenų apie sukilėlius, kurie įsitraukė į karo veiksmus gegužės ir liepos mėnesiais. Taigi žvilgtterėjime atidžiau į sukilėlių dalinių formavimo aplinkybes, sukilimo dalyvių skaičių ir veiksmus, kurie darė įtaką jo pokyčiams.

Sukilimo karinės pajėgos Lietuvoje buvo formuojamos atskirai kiekvienoje apskrityje, tačiau karinė valdžia stengėsi tą daryti, remdamasi reguliariosios kariuomenės sudarymo principais, t. y. buvo formuojami atskiri pulkai, skirstomi į kuopas ir būrius, veikė atskiri vienetai – batalionai, o daliniai buvo skirstomi pagal kariuomenės ginklų rūšis. Akivaizdu, kad skyrėsi jų struktūra ir dydis, tačiau formavimo būdai buvo vienodi. Pirmas ir pagrindinis – žemvaldžiai ir bajorai atsivesdavo savo valstiečius, kurie dažnai būdavo užrašomi „savanoriais“, antrasis – vykdoma mobilizacija pagal rekrutavimo tvarką (atskirose apskrityse skelbiama visuotinė bajorų mobilizacija), trečiasis – tikroji savanorystė (5 pav.).

Žydai pagal tradiciją nebuvo įtraukiami į karinės prievolės sistemą, tačiau būta išimčių – Ašmenos žydai buvo įpareigoti nuo 20 sielų surinkti 1 raitelį ir 2 pėsčiuosius su teise išsirinkti savo karininką⁶². Ašmenoje taip pat Juozapas Gorskis mobilizavo visus totorius nuo 18 iki 60 metų⁶³.

Į kovotojų gretas įsiliejo moterys: Emilija Pliaterytė (1806–1831) (6 pav.), Marija Prušinskaitė, Marija Rašavičiūtė-Tomaševska (7 pav.), Vilhelmina

⁶¹ Ziółek J., *Powstanie listopadowie na Litwie...*, p. 402.

⁶² Ukmergės apskrities sukilėlių dokumentacija, LVIA, f. 437, ap. 3, b. 94, l. 1; Bieliński K., *Powstanie listopadowie w Wilnie i na Wilenszczyznie*, Wilno, 1931, s. 10–11.

⁶³ Kryczyński L., *Tatarzy Litewscy w wojsku polskiem w powstaniu 1831 roku*, *Rocznik Tatarski*, Wilno, t. 1, 1932, s. 129.

Kasparavičiūtė, Antanina Romaševskaitė bei Eleonora Mikailovskaja (pastaroji prisistatinėjo vyrišku vardu ir pavarde – Ferdinandu Karpovičiumi). Jos sukilėlių daliniuose atliko kurjerių, informatorių, ginklų gabentojų ir kitas funkcijas, stengėsi neišsiskirti iš vyriško konteksto, todėl dažniausiai rengdavosi vyriškais drabužiais. Labiausiai pasižymėjo Pliaterytė, savo noru prisidėjusi prie sukilėlių Karolio Zaluskio ir Konstantino Parčevskio daliinių. Kaip žinoma, moterų dalyvavimas kovose buvo neįprastas reiškinys, todėl vyrai stengėsi apgauti koleges išskirtine globa. Tačiau ši jauna 24 metų grafitė garsėjo kovingu charakteriu ir dalyvavo sukilime iki pat pabaigos. Pagrindiniu motyvu prisijungti prie kovotojų ji įvardijo „meilę tėvynei“ bei kitas aplinkybes – „vienišumą“ ir „vaikystės svajonę išeiti į karą“. Jau sukilimo metu ji tapo pasiaukojimo Tėvynės laisvei simboliu⁶⁴.

Būtina nepamiršti sukilėlių Minsko ir Gardino gubernijose. Čia pravertė Baltarusijos istorikės Olgos Gorbačiovos atlikti skaičiavimai, kuriais remiantis Gardino ir Minsko gubernijose veikė apie 20 nedidelių 500–600 karių turinčių būrių⁶⁵. Yra žinoma, kad Gardino gubernijoje Slanimo ir Valkavisko apkrityse prie lenkų generolo Chłapowskio dalinio prisijungė apie 2 tūkst vietinių sukilėlių. Balandžio mėnesio pradžioje Belovežo girioje susirinko 250–300 sukilėlių iš



6 pav. Emilija Pliaterytė



7 pav. Marija Rašanavičiūtė-Tomaševska

⁶⁴ Rusų valdžios duomenimis, Mikailovskaja žuvo Vilniaus mūšyje. 1831 07 06 Vilniaus gubernijos valdybos raštas, LVIA, f. 437, ap. 1, b. 630, l. 2, 5; Swiadzę tem moim pismem..., Archiwum Główne Akt Dawnych w Warszawie (toliau – AGAD), Archiwum Platerów z Antuzowa, sygn. 214, k. 1; Zakrzewski B., *Emilia Plater, Życiorysy historyczne, literackie i legendarne*, pod redakcją Zofii Stefanowskiej i Janusza Tazbira, Warszawa: Państwowe Wydawnictwo Naukowe, 1980, s. 189–206; Emilia Plater, *PSB*, t. XXVI, Kraków, 1981, s. 652–653; Sliesoriūnas F., 1830–1831 metų sukilimas..., p. 211, 327.

⁶⁵ Гарбачова В. В., Паўстанне 1830–1831 гадоў на Беларусі..., p. 99, 101, 103, 108.

Balstogės, Bresto, Valkavisko, Pružanų apskričių, o vėliau jų skaičius pasiekė 800–1 tūkst.⁶⁶ Gegužės 15–17 d. Lužkuose susirinko 4 tūkst. Vileikos ir Dysnos apskričių kovotojų, tačiau gegužės 18 d. išvyko į Ukmergės apskritį tik apie 2 tūkst., kadangi ne visi norėjo kariauti už apskrities ribų⁶⁷.

Pinsko, Slanimo ir Naugarduko apskrityse birželio mėnesį susidarė Tito Puslovskio (1803–1854) būrys iš 1 tūkst. sukilėlių, liepos mėnesį Naugarduko apskrities bajorų vadas Juozapas Kašicas surinko 400 žmonių, Nalibokos miškuose rugpjūčio mėnesį veikė Mykolo Giedraičio 350 (150 raitelių ir 200 pėstininkų) karių būrys. Be to, minėtose teritorijose veikė kapitono Stanislovo Paškovskio 400 karių būrys, Mozyriaus ir Rečicos apskrityse – Felikso Kienevičiaus 32 karių bei Emilio ir Antano Oskerų 50 karių būriai. Vasarą Puslovskis surinko apie 300 sukilėlių būrį, kuris susitelkė Kobrino apskrityje⁶⁸. Gardino gubernijoje Pružanų, Kobrino, Slanimo, Lydos apskrityse vietoje sumuštų būrių kūrėsi nauji, vadovaujami Jokūbo Šretaro, Jono Stanislovo Žilinsko (1806–?), Jono Dalubausko, Kaliksto Nezabitausko (1808–?)⁶⁹. Matome, kad minėtose gubernijose vien tik didesniuose sukilėlių būriuose buvo 6232 sukilėliai. Taigi galima teigti, kad Gardino ir Minsko gubernijose balandžio – rugpjūčio mėn. laikotarpiu galėjo susirinkti ne mažiau kaip 10 tūkst. sukilėlių.

Be to, Lenkijos karalystės Augustavo vaivadijoje mūšiuose dalyvavo lenkų kariuomenės majorų Puszeto ir Szono partizanų daliniai, kuriuose telkėsi apie 4 tūkst. sukilėlių. Sukilėliai buvo vadinami „litvinais“, kadangi omenyje buvo turimi Marijampolės, Seinų, Kalvarijos apskričių gyventojai⁷⁰. Liepos mėnesį kunigaikštis Tomaszas Światopełkas-Mirskis Augustavo vaivadijoje paskelbė apie raitelių ir pėsčiųjų šaulių dalinių formavimą. Puszeto dalinio likučiai vėliau prisijungė prie kunigaikščio Światopełko-Mirskio Augustavo vaivadijoje liepos mėnesį formuojamų raitelių ir pėsčiųjų šaulių dalinių. Beje, Puszeto dalinio prisijungusių karininkų ir karių vardiniai sąrašai liudija, kad jame tarnavo Augustavo vaivadijos (Lomžos), josios lietuviškų apskričių, taip pat Vilniaus, Gardino, Lydos miestų ir apskričių gyventojai. Čia tarnavo net iš Podolės ir Kameneco miestų atvykę karininkai⁷¹. Rugsjūčio pradžioje kunigaikščiui pavyko surinkti 400 kovotojų būrį (377 eiliniai

⁶⁶ Ten pat, p. 85, 88–89, 95.

⁶⁷ Śliesoriūnas F., 1830–1831 metų sukilimas..., p. 213; Dangel S., Rok 1831 w Mińszczyźnie..., p. 53–54, 62–64.

⁶⁸ Гарбачова В. В., *Удзельнікі паўстання 1830–1831 гг. на Беларусі: біябібліяграфічны слоўнік*, Мінск: БДУ, 2004, с. 281; ydem., *Z historii powstania listopadowego na Białorusi...*, p. 65, 67–69; Шпіл'ўескі І. Т., Бабровіч Л. А., *Сынхроністычная табліца падзей паўстаньня...*, p. 43–45.

⁶⁹ Гарбачова В. В., *Паўстанне 1830–1831 гадоў на Беларусі...*, p. 135; Радзюк А. Р., *Паўстанне 1830–1831 гг. на Гродзеншчыне, Краязнаўчыя запіскі*, вып. 4. Гродно, 1997, с. 100.

⁷⁰ Śliesoriūnas F., 1830–1831 metų sukilimas..., p. 187; Domański T. D., *Epoka powstania listopadowego*, Lublin: Norbertinum, 2000, s. 236.

⁷¹ Wszystkich Obywateli i Mieszkańców Woiewodztwa Augustowskiego. Rodacy!, dnia 8 Lipca 1831 roku, AGAD, WCPL, syg. 697, k. 58; Lista imienna Oficerów i Zolnierzy z Komendy Barona Puczota, ten pat, syg. 695, k. 1–3.

kariai), o dislokacijos vieta pasirinkta Užnemunė, Lukšių kaimas, kitas dalinys stovėjo Prienuose. Kiek juose galėjo būti sukilėlių iš Lietuvos, sunku tiksliai pasakyti. Fragmentinis karių sąrašas liudija, kad buvo gausu sukilėlių, pasitraukusių iš Lietuvos, bei lenkų karių, pabėgusių iš Prūsijos⁷². Galima kelti prielaidą, kad jų galėjo būti apie ketvirtadalis būrio, t. y. apie 100 karių.

Sukilėlių gretas bandyta papildyti paskelbus rekrutų ėmimą į pėstininkų ir raitelių dalinius. Ukmergės apskrityje sukilimo valdžiai pavyko surinkti 1154 šaulius, 551 ietininką ir 713 raitelių⁷³. Raseinių apskrityje karo pradžioje penkiuose daliniuose tarnavo 2750 kovotojų. Šios apskrities mobilizacinis potencialas, remiantis vietinės valdžios atliktais skaičiavimais, galėjo siekti 5212 pėstininkų ir 1942 raitelių⁷⁴, taigi mobilizacinis planas įvykdytas mažiau kaip 50 proc. Gerokai prastesni rezultatai Užnerio apskrityje, kurioje pavyko surinkti vos 300 šaulių ir 200 raitininkų, nors mobilizacinis potencialas sudarė 1500 raitelių ir net 5 tūkst. pėstininkų⁷⁵. Šiaulių ekonomijoje suskaičiuotas 191 raitelis ir 1273 pėstieji, tačiau pavyko surinkti tik 536 pėstininkus ir 229 raitelius⁷⁶. Rusų karinė vadovybė taip pat bandė suskaičiuoti sukilėlius, greičiausiai remdamasi Vilniaus gubernijos gyventojų surašymo duomenimis. Rezervinės kariuomenės Lietuvoje vado generolo Piotro Tolstojaus užrašuose surandame skaičių 30 700, kuris yra ne kas kita kaip mobilizacinis potencialas⁷⁷. Taigi Vilniaus gubernijos vienuolikoje apskričių rekrutavimo būdu galėjo būti surenkama priklausomai nuo susiklosčiusių aplinkybių itin skirtingas sukilėlių skaičius – nuo 500 iki geriausiu atveju beveik 3 tūkst.

Mobilizuoti didesnę skaičių buvo sudėtinga dėl dviejų priežasčių: pirma, tam reikėjo nemažai laiko, kurį dažniausiai nutraukdavo rusų daliniai, antra, šis būdas nebuvo itin populiarus tarp valstiečių. Užnerio apskrityje, užimančioje strateginę padėtį dėl kelio iš Vilniaus į Daugpilio tvirtovę, dislokavosi rusų daliniai, todėl pavyko surinkti tik 500 iš planuotų 6500⁷⁸. Ukmergės apskrities aštuonias didžiausias parapijas kontroliavo rusų pulkininko Litvinovo dalinys,

⁷² Lista żołnierzy Ochotników organizujących się pod naczelnictwem JO Xięcia Mirskiego w Województwie Augustowskim, AGAD, WCPL, syg. 695, k. 14–19; Sliesoriūnas F., 1830–1831 metų sukilimas..., p. 367.

⁷³ Czerwca 1831, AGAD, syg. 710, k. 118.

⁷⁴ Sliesoriūnas F., 1830–1831 metų sukilimas..., p. 109; Naczelnik Powiatu Rosieńskiego Ejzehl Staniewicz, AGAD, syg 710, k. 71–72.

⁷⁵ Ten pat, p. 203; Wincenty Bortkiewicz do Jaśnie Wielmożnego Prezesa Rządu Hrabia Krukowskiego General Wojsk Polskich, *Biblioteka uniwersytecka w Warszawie* (toliau – BUW), Gabinet rękopisów, Varia do dziejów Polski z lat 1781–1841, syg. 566, k. 84; Historyczne opisanie powstań powiatów Zawilejskiego, Dziśnieńskiego i Wilejskiego, przez Wincenta Bortkiewicza Naczelnika powstania Zawilejskiego prezesowi Rządu w Radzie Ministrów Generołowi Krukowskiemu podane, w Warszawie 1831 r. sierpnia. Zbior pamiętników..., p. 268.

⁷⁶ Janulaitis A., *Valstiečiai ir 1831 m. revoliucija Lietuvoje (Iš Šiaulių ekonomijos archyvo)*, Vilniuje, 1910, p. 14.

⁷⁷ Записки военных действий главнокомандующего резервною армией Петра Александровича Толстого..., p. 547.

⁷⁸ Historyczne opisanie powstań powiatów Zawilejskiego, Dziśnieńskiego i Wilejskiego..., p. 268–269.



8 pav. Kauno apskrities sukilėlių vadas
Mauricijus Prozora



9 pav. Raseinių apskrities sukilėlių vadas
Julijonas Gruževskis

kuris ne tik grobė iš gyventojų gyvulius ir arklius, bet ir gaudė jaunimą atiduoti į rekrutus, suiminėjo bajorus ir išsiųsdavo juos į Daugpilio tvirtovę. Analogiškai elgėsi rusų dalinys Biržuose⁷⁹. Raseinių apskrityje sukilimo pradžioje vaitas Žongolovičius iš Veliuonos ir Seredžiaus parapijų surinko 195 ginkluotus rekrutus, Upytės apskrities dvarininkai Mostovičius – 30, Volfas – 27, Ašmenos dvarininkas Ivaškevičius – 20 valstiečių. Dvarininkas Chodzka pranešė kariniam komitetui, kad jo valstiečiai išsivaikščioję ir jis negalys surinkti numatyto rekrutų skaičiaus⁸⁰.

Remiantis šiais skaičiavimais galima teigti, kad sukilėlių daliniuose per visą sukilimo laikotarpį kariniuose veiksmuose dalyvavo per 40 tūkst. gyventojų, neskaičiuojant lenkų korpuso. Taigi vietinių sukilėlių skaičius beveik keturis kartus viršijo Lenkijos karalystės korpuso ir beveik prilygo Tols-tojaus vadovaujamai kariuomenei Lietuvoje.

Tačiau kalbant apie sukilėlių skaičių būtina akcentuoti vieną svarbų momentą – išsiaiškinti, ar nebuvo disproporcijos tarp bendro skaičiaus ir realiai dalyvavusių karinėse operacijose, ypač kai kalbame apie pėstininkų dalinius. Iš tikrųjų, nuo pat karo pradžios išplito reiškinys, kai surinkti valstiečiai dėl įvairiausių priežasčių paprasčiausiai išsiskirstydavo, atsisakydavo žygiuoti iš savo gimtųjų vietų arba buvo tiesiog paleidžiami⁸¹. Kauno apskrities sukilėlių vado Mauricijaus

⁷⁹ Radcy Zywności powiatu Wilkomirskiego. Rapport, Czerwca 18 dnia 1831, AGAD, syg. 710, k. 90–91.

⁸⁰ Sukilėlių valdžiai Kaune per 18 dienų nepavyko realizuoti rekrutų ėmimo, kadangi į miestą sugrįžo rusai. Ružancovas A., Iš 1831 metų bylos (Kauno miesto valdybos archyvas), *Karo archyvas*, 1931, nr. 4, p. 15; Дьяков В. А., Зайцев В. М., Обученкова Л. А., Социальный состав участников восстания 1830–1831, *Историко-социологическое исследование*, Москва: Наука, 1970, с. 88.

⁸¹ Raseinių apskrities vado patarėjo Gelgaudo raštas Adakavo parapijos valdytojui, LVIA, f. 437, ap. 3, b. 77, l. 102; Ukmergės apskrities sukilėlių valdžios 1831 04 dokumentacija, ten pat, l. 54–56, 59, 63; Sliesoriūnas F., 1830–1831 metų sukilimas..., p. 109.

Prozoro (8 pav.) būrys per porą mėnesių nuo 1 tūkst. sumažėjo iki 120 karių⁸². Potenciali dauguma jų ne žuvo karo mūšiuose, bet nutarė nebe tęsti kovos po pirmo susidūrimo su priešininku, vėliau, kai dalinys žygiavo iš gimtosios apskrities.

Tokia tendencija taip pat išplito, tik mažesniu mastu, aktyviausiame sukilimo židinyje Žemaitijoje. Štai Telšių apskrities sukilimo vadas Jacevičius konstatavo, kad gegužės mėn. „karinė galia mano apskrityje gerokai sumažėjo. Neskaičiuojant žuvusių ir sužeistų nemažai išsiskirstė po namus (...). Plungėje stovėjusio Tautkevičiaus pulko didesnioji dalis karių artėjant rusų daliniui išsibėgiojo ir paliko suimtuosius rusų belaisvius be sargybos. Tokiu būdu kai kurie būriai, sukilimo pradžioje turintys 800 ir daugiau karių, sumažėjo iki 200 ir daugiau“⁸³.

Kauno ir Telšių apskrityse sukilėlių skaičius sumažėjo apie 2 tūkst. žmonių, o tai sudarė apie 50 proc. visų sukilėlių. Užnerio apskrities sukilėlių vadas Vincentas Bortkevičius „didžiąją dalį minios, apsiginklavusios dalgiais ir ietimis“ paleido į namus, o su rinktiniais kariais patraukė į Žemaitiją⁸⁴. Taip pėstininkų dalinys akimirksniu sumažėjo keletu šimtu karių. 5 tūkst. Zaluskio dalinio karų gretas retino amunicijos, maisto ir ginklų stoka, valstiečių dezertyravimas ir susirgimai cholera. Vadovybės nutarimu dalinys reorganizuotas į mažesnius būrius, kad galėtų tęsti kovą savo apskrityse⁸⁵.

Balandžio mėn. pabaigoje Parčevskio 1 tūkst. sukilėlių būryje dėl ilgo stovyklavimo sušlubavo drausmė, o pavasario laikas kai kuriuos valstiečius vertė sugrįžti į namus dirbti žemės ūkio darbų, be to, dalis nenorėjo pasitraukti iš gimtųjų vietų. Vadovybė ėmėsi griežtesnių



10 pav. Sukilėlių dalinio vadas
Juozapas Giedraitis



11 pav. Šiaulių apskrities sukilėlių
vadas Konstantinas Herubavičius

⁸² Maurycy Prozor, Pamiętnik obywatela powiatu Kowieńskiego, Zbiór pamiętników..., p. 222.

⁸³ Pamiętnik Onufrego Jacewicza..., p. 27–28; Sliesoriūnas F., Klasiniai prieštaravimai 1830–1831 m sukilime, LMAD, serija A, 1965, t. 1 (18), p. 98.

⁸⁴ Historyczne opisanie powstań powiatów Zawilejskiego, Dziśnieńskiego i Wilejskiego, przez Wincenta Bortkiewicza Naczelnika powstania Zawilejskiego prezesowi Rządu w Radzie Ministrow Generołowi Krukowskiemu podane, w Warszawie 1831 r. sierpnia. Zbiór pamiętników..., p. 268–269.

⁸⁵ Sliesoriūnas F., 1830–1831 metų sukilimas..., p. 199.

priemonių tvarkai atkurti, skelbė bausmes, tačiau buvo priversta dėl ginklų ir parako stokos kai kuriems pėstininkams išduoti leidimus išstoti iš būrio. Taip būrys sumažėjo iki 400 sukilėlių⁸⁶. Dėl minėtų priežasčių iš Ašmenos apskrityje surinktų 2500 liko 1600. Ašmenos apskrities sukilėlis Kliukovskis išsakė tokią nuomonę: „valstiečiai aktyviai ėjo į sukilimą, kad būtų daugiau tvarkos, jeigu jie būtų geriau maitinami ir aprenkti, nebūtų nė menkiausio noro dezertyruoti“⁸⁷. Trakų apskrityje sukilėlių dalinio, vadovaujamo Gudačevskio, pakeliui iš Daugų į Butrimonis iš 400 karių beliko vos 40 karių⁸⁸. Ferdinando Grotkovskio ir Mykolo Lisieckio 1500 žmonių dalinys vėliau sumažėjo beveik trečdaliu – iki 598⁸⁹. Taigi, mūsų duomenimis, sukilėlių pėstininkų daliniai dėl minėtų priežasčių neteko ne mažiau kaip 5 tūkst. žmonių. Todėl galime konstatuoti, kad egzistavo nemaža disproporcija tarp formalaus sukilėlių skaičiaus ir realiai dalyvavusių karo veiksmuose. Tokio masinio pasitraukimo iš sukilėlių kariuomenės nebuvo raitelių daliniuose.

Lietuvos sukilėlių daliniai savarankiškai sprendė ginkluotės, šaudmenų, amunicijos, uniformų įsigijimo reikalus. Pagrindinių šaltinių būta dviejų: vietiniai resursai (asmeniniai ginklai ir finansinės lėšos) bei karo grobis – rusų karinių sandėlių, paimtų į nelaisvę įgulų ginkluotė ir transporto gurguolės. Vietiniai resursai sukilėliams leido apsirūpinti ginklais itin minimaliai, ypač kai kalbame apie pėstininkus, kuriuos sudarė valstiečiai, dažniausiai apsiginklavę tik ištiesintais dalgiais, ietimis, kirviais, o karo pradžioje būta nemažai ir be-ginklų⁹⁰. Parčevskio dalinyje tarnavo 1 tūkst. sukilėlių, iš kurių buvo 80 raitų, 250 ginkluotų įvairaus kalibro šautuvais, likusieji dalgiais ir ietimis. Labiausiai dalinys stokojo parako, o vienam šautuvui turėta vos 4–5 kulkos⁹¹. Ko gero, labiausiai ginkluoti buvo Šaulių ekonomijoje surinkti 765 kariai, kurie turėjo 11 kardų, 29 pistoletus, 105 šautuvus, 322 ietis, 162 dalgius, 1 kirvį, 1 alebardą ir 18 „berdišų“ – iš viso 649 įvairiausio pobūdžio ginklus ir daiktus, pritaikytus kovai⁹². Užnemunėje Gorsko sukilėliams kelias dešimtis ginklų – pistoletų ir kardų – paaukojo Kalvarijos, Suvalkų apskričių gyventojai⁹³.

Geresnes galimybes apsiginkluoti turėjo bajorai, kuriems buvo įprasta

⁸⁶ Powstanie w okolicach Niemenczyna. Pamiętnik Konstantego Parczewskiego (1831.), Pamiętniki polskie..., t. III, p. 167, 173.

⁸⁷ За вольнасьць і веру: Ігнацій Ключоўскі і яго ўспаміны..., p. 26; Bieliński K., Powstanie listopadowie..., p. 14.

⁸⁸ Дьяков В. А., Зайцев В. М., Обученкова Л. А., Социальный состав участников восстания 1830–1831..., p. 88; Sliesoriūnas F., Klasiniai prieštaravimai 1830–1831 m sukilime..., p. 104.

⁸⁹ Ziółek J., Powstanie listopadowie na Litwie..., p. 402; AGAD, WCPL, syg 710, k. 70.

⁹⁰ Ukmergės apskrityje iš 3 tūkst. tik 300 karių turėjo ginklus. Powstanie powiatu Zawilejskiego, Historia powstania w 1831 roku na Wołyniu, Podolu, Ukrainie, Żmudzi i Litwie, Lipsk, 1875, t. 1, s. 183.

⁹¹ Powstanie w okolicach Niemenczyna..., p. 167.

⁹² Janulaitis A., Valstiečiai..., p. 14.

⁹³ Księga ofiar dobrowolnych, ADAG, syg. 707, k. 2–4.

disponuoti šaunamuoju ginklu ir kardu. Manoma, kad tik trečdalis sukilėlių turėjo šaunamąjį ginklą – karinį, o dažniausiai medžioklinį šautuvą⁹⁴. Tiesa, būta ir išimčių. Štai Žilinskio (1806-?) ir Tadeušo Kraskovskio (1803-?) būrys, susidedantis iš 400 karių, turėjo 300 šautuvų⁹⁵.

Tačiau dažniausiai tinkamų šautuvų būta mažiau, kaip liudija sukilėlių vadų pateikti skaičiai, dėl vienos priežasties – valstiečių atsinešti ginklai buvo prastos kokybės, seni, mažo kalibro, sugesdavo po intensyvesnio šaudymo: lūždavo apšaudai, sutrūkdavo vamzdžiai, užsiteršdavo ir sulūždavo užraktai⁹⁶. Taigi šie ginklai nebuvo pritaikyti kariavimui.

Sukilimo pradžioje kariniais šautuvais sukilėlių daliniai apsiginkluodavo vieninteliu būdu – nuginkluodami vietines įgulas ir užimdami ginklų sandėlius. Mūsų duomenimis, į sukilėlių rankas pateko didelis skaičius rusų ginklų, tiksliau sakant, – ne mažiau kaip 2580 karabinų ir 520 pistoletų⁹⁷. Tačiau aprūpinimas ginklais išliko opi problema, juolab kad mūšiuose sukilėliai jų prarasdavo nemažus kiekius⁹⁸. Sukilėlių vadovybė siekė turėti itin svarbų ir efektyvų ginklą – patranką, kurių galėjo turėti ne mažiau kaip dvi dešimtis, daugiausia lengvo kalibro, medinių ir varinių patrankų. Tačiau dalis jų buvo prarasta: į rusų rankas pateko 1 patranka Panevėžyje, 2 Gargžduose, 1 Darbėnuose, 2 Šauliuose, 2 sudegintos Kaliekių kaime⁹⁹.

Kokybe namudinės gamybos patrankos nepasižymėjo. Štai rusų kariuomenės pulkininkas Fiodoras Bartolomiejus (1800–1862) taip aprašė sukilėlių patrankas: „pačių pasidarytos medinės patrankos su variniais cilindrais bandant šaudyti susprogo“¹⁰⁰. Šį faktą patvirtina Ukmergės sukilėlių būrio vadas Mykolas

⁹⁴ Sliesoriūnas F., 1830–1831 metų sukilimas..., p. 118. Sukilimo dalyvis bajoras Ignotas Domeika prisiminė: „šautuvą ir pistoletą pasiėmiau iš svirno, paslėptą po grindimis, o paraką – iš tuščio bičių avilio dvaro avilyne“. *Pamiętniki Ignacego Domejki (1831–1838)*, Kraków, 1908, s. 27.

⁹⁵ *Pamiętnik o powstaniu Białowieskiem*, Paryž, 1836, s. 10; Гарбачова В. В., Удзельнікі паўстання 1830–1831 гг. на Беларусі..., p. 141, 197.

⁹⁶ *Pamiętnik Onufrego Jacewicza...*, p. 33; *Pamiętnik obywatela powiatu Upitskiego, Zbiór pamiętników...*, p. 173.

⁹⁷ Sukilėlių būrio vadas Juozapas Bilevičius Ukmergės (Vilkmergės) apskrityje organizavo sukilimą, paėmė į nelaisvę daug rusų ir 500 pistoletų, 200 kardų, 50 karabinų, šešias statinaites parako ir didžiulį kiekį apsiaustų, balnų ir pakinktų. Ašmenoje užėmęs rusų depą Pšezdzeckis surado 2 tūkst. šovinių, gelumbės, drobės ir 2 tūkst. florinų. Pietkiewicz M., *La Lithuanie...*, p. 104–105. Ašmenoje rusų arsenale sukilėliai surado 300 karabinų su durtuvais ir 8 tūkst. šovinių, o užgrobė transportą – 150 šautuvų ir kelias dešimtis prancūziškų pistoletų. Vidžių miestelyje sukilėliai užgrobė rusų invalidų komandai priklausiusius 80 šautuvų. Klukowski J., *Powstanie powiatu Oszmiańskiego, Historia powstania w 1831 roku na Wołyniu, Podolu, Ukrainie, Zmudzi i Litwie...*, t. I, p. 160–161, 182. Vileikoje sukilėliai surado 200 karabinų su durklais. W powiecie Wilejskim, *Powstanie 1831 r. na Litwie...*, p. 113. Ostrogo miestelyje rusų arsenale surasta 300 karabinų. Niektóre szczegóły z notatek K. Butkowskiego, ten pat, p. 173; Wódz Naczelny Rządu Narodowego. Zdaje sprawę z działań gen. Chłopowskiego na Litwie. Nr. 1021, *Źródła do dziejów wojny polsko-rosyjskiej...*, p. 283; Tokarz W., *Wojna...*, p. 359.

⁹⁸ Štai Darbėnų mūšyje sukilėliai prarado 60 pistoletų, 90 iečių ir „daug šautuvų“. *Журнал военных действий против литовских мятежников...*, *РГВИА*, ф. ВУА, оп. 16, д. 5154, ч. 1, с. 76–78.

⁹⁹ *Журнал военных действий против литовских мятежников...*, *РГВИА*, ф. ВУА, оп. 16, д. 5154, ч. 1, с. 63, 176; Sliesoriūnas F., 1830–1831 metų sukilimas..., p. 177, 351.

¹⁰⁰ 1831 metų žygio dienoraštis, Steponaitis V., Plk. Bartolomiejaus veikimas Lietuvoje..., p. 67.

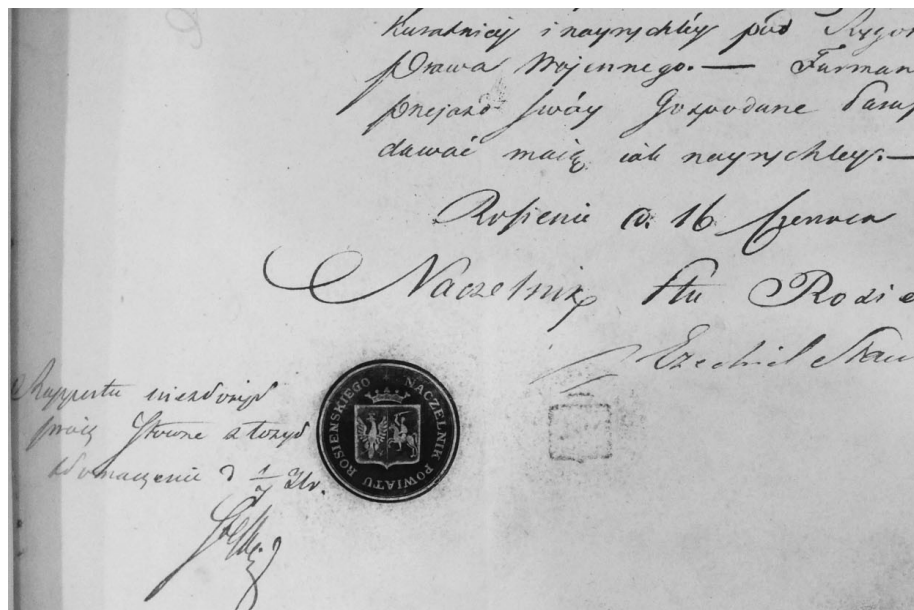

12 pav. Raseinių apskrities sukilėlių vado Ezechelio Stanevičiaus rašto su antspaudu fragmentas

Lisieckis, atsiminimuose parašęs, kad po 18 šūvio patranka susprogo sužeisdama karių, o kita buvo išardyta¹⁰¹. Kauno apskrities sukilėlių vadas Prozoras konstatavo, kad patrankų ir šautuvų stoka neleido jo būriui kautis atvirame mūšyje su rusų kariuomene¹⁰². Retais atvejais sukilėliai sėkmingai, išskyrus kautynes Kaliekių kaime ir prie Anykščių, išnaudodavo patrankų galimybes mūšyje. Akivaizdu, kad stigo artilerijos šaudymo patirtį turinčių karininkų ir karių¹⁰³.

Lenkų kariuomenė, įžengusi į Lietuvą, disponavo 28 patrankomis, be to, generolui Chłapowskiui Hainovčiznoje atiteko 1 ir Lydoje 2 rusų patrankos su sviediniais ir paraku¹⁰⁴. Tačiau atsitikdavo taip, kad lenkų reguliariosios kariuomenės korpusas neišnaudodavo artilerijos. Generolas Dembińskis vienoje iš ataskaitų pažymėjo: „iš patrankų šaudžiau labai mažai, tačiau priešininkas sviedinių negailėjo, iš sunkių patrankų nešaudžiau, dažniausiai tik iš vienos

¹⁰¹ Pamiętniki Michała Lisieckiego naczelnika powstania nad granicą Kurlandzką, *Pamiętniki polskie...*, t. II, p. 99, 105.

¹⁰² Pamiętnik obywatela powiatu Kowieńskiego (przez M. Prozora), *Zbiór pamiętników...*, p. 222.

¹⁰³ Jaworowski J., *Lietuvių husarai „desperatai“ ir sukilėlių artilerija Lietuvoje 1831 metais, Žemaitijos dvarai – pasipriešinimo centrai prieš Rusijos imperiją. XIX a. Konferencijos pranešimai*, Šiauliai: Saulės delta, 2006, p. 56–58.

¹⁰⁴ Tokarz W., *Wojna...*, p. 359; *Szlakiem Legionów...*, p. 64.

patrankos¹⁰⁵. Netgi svarbiausiame mūšyje dėl Vilniaus lenkų karinė vadovybė neišnaudojo turimų patrankų potencialo¹⁰⁶. Tiesa, bent jau dviejuose mūšiuose, Panevėžyje ir Molėtuose, lenkų korpusas naudojo didesnę patrankų skaičių¹⁰⁷. Taigi Rusijos daliniai ne tik turėjo kiekybinę persvarą artilerijoje, bet ir efektyviai naudojosi šio ginklo teikiamais pranašumais kone kiekviename didesniame mūšyje. Be to, sukilėliams trūko ne tik ginklų, bet ir šovinių, sviedinių, parako, kurių pagrindiniai išsigijimo keliai tebuvo du: karo grobis ir vietinė gamyba. Ypač sukilimo pradžioje, kuomet sparčiai augo sukilėlių skaičius, buvo stokojama šovinių¹⁰⁸.

1.5.2. Sąjungininkai

Kaip minėta anksčiau, Lietuvos sukilėliai beveik du mėnesius savarankiškai kariavo prieš Rusijos karines įgulas ir reguliarias karines pajėgas. Sukilimas Lietuvoje sukūrė naują situaciją ir paskatino Lenkijos karalystės politikus ir kariškius imtis konkrečių veiksmų. Inicijatyvos ėmėsi Lenkijos vyriausybė, vadovaujama Adomo Jurgio Čartoriskio (1770–1861), kuris pasiūlė priimti Seimui atitinkamą rezoliuciją, apibrėžiančią Lenkijos karalystės santykių perspektyvą su buvusios valstybės sudedamosiomis dalimis. Balandžio 26 d. Seimo Atstovų rūmai nedelsdami potencialia balsų dauguma priėmė atitinkamą nutarimą, tačiau Senatorių rūmai pareikalavo platesnės diskusijos, po kurios gegužės 5 d. abeji rūmai balsų dauguma (86 už, 6 prieš) priėmė nutarimą. Seimo rezoliucijos pirmajame skirsnyje skelbiama, kad kiekviena buvusios valstybės dalis, kuri „sukilo ir prisijungė prie sukilimo Karalystėje, įeina į josios sudėtį tokia pat tvarka, kokia buvo prieš padalijimus (padalijimą), tais pačiais santykiais, ir sugrįžta prie savo teisių, kurioms negalioja senaties terminas. Šių žemių gyventojams garantuojama pagalba ir gynyba bei dalyvavimas derybose ir sutartyse, kuriose dalyvaus dabartinės Lenkijos Karalystės dalys“¹⁰⁹. Taigi politiniu lygmeniu buvo įtvirtintas Lenkijos karalystės ir Lietuvos bendras siekis atkurti buvusią ATR.

1831 m. gegužės 18 d. Vyriausiasis kariuomenės vadas generolas Janas

¹⁰⁵ Rapport generala Dembińskiego do generala Giełguda w Eyragale 5 lipca 1831, *Pamiętniki polskie...*, t. III, p. 119. 1831 m. liepos 8 d. Šiaulių mūšyje 29 sukilėlių patrankos tylėjo, tačiau šaudė 5 priešininkų patrankos. Pietkiewicz M., *La Lithuanie...*, p. 196. Puolimo metu rusų artileristai sunaikino dvi sukilėlių patrankas. Действия отряда полковника Крюкова при нападении Польских войск и Виленских мятежников, *РГВИА*, ф. ВУА, оп. 16, д. 5156, л. 31.

¹⁰⁶ *Sliesoriūnas F., 1830–1831 metų sukilimas...*, p. 305; Tokarz W., *Wojna...*, p. 368–369.

¹⁰⁷ Panevėžio miestą gynė keturios sukilėlių patrankos, o Molėtuose panaudojo šešias. Журнал военных действий против польских мятежников, *РГВИА*, ф. ВУА, оп. 16, д. 5156, л. 14.

¹⁰⁸ Kunigaikščio J. Giedraičio 1831 04 12 raštas Vilniaus apskrities komitetui, *LVIA*, f. 1135, ap. 4, b. 371, l. 91. Kaune sukilėliai turėjo tik po 3 šovinius kiekvienam kareiviui. *Pamiętniki Ignacego Domejki...*, p. 29.

¹⁰⁹ Posiedzenie Izby Poselskiej z d. 26 kwietnia 1831 r., *Dziaryusz sejmu z r. 1830–1831*, Kraków, 1910, t. III, s. 146; Posiedzenie Izby połączonych z 5 maja 1831 r., ten pat, p. 317, 319; Barzykowski S., *Historia powstania...*, t. II, p. 298–301.



13 pav. 1830–1831 m. sukilimo kovotojo sagė su ereliu ir vytimi



14 pav. Generolas
Dezydery Adam Chłapowski

Skrzyneckis, spaudžiamas politikų ir visuomenės nuomonės, nutarė pagelbėti lietuvių sukilėliams. Savo atsišaukime lietuviams ragino paremti lenkų dalinius, pabrėždamas, kad abi tautos turi vieną bendrą interesą¹¹⁰.

Gegužės pabaigoje į Lietuvą įžengė lenkų reguliariosios kariuomenės daliniai. Pirmiausia į Lietuvą buvo pasiųstas generolo Chłapowskio (14 pav.) vadovaujamas dalinys – 700 karių (1-as ulonų pulkas, 100 raitųjų šaulių, 1 būrys pontonierių, 100 karininkų instruktorių ir puskarininkių) ir 2 patrankos.

Po keleto dienų generolas Chłapowskis įžygiavo į Lietuvos teritoriją, kur planavo sukilėlių būriams palikti instruktorius, o paskui žygiuoti į Polesę laikantis partizaninio karo taktikos¹¹¹. Lenkų dalinio vadas, po ilgesnės pertraukos tęsęs karo tarnybą sukilimo metu, buvo laikomas gambiausiu sukilimo generolu – ryžtingas, energingas, drąsus, tačiau nuolaidus ir nenuoseklus, su pavaldiniais elgėsi tinkamai¹¹². Sukilėlis Domeika, prisijungęs prie lenkų dalinio, atsiminimuose generolo būdą aprašė taip: – „su atvykusiais patriotais ir kariškiais buvo griežtokas, įsakė laikytis drausmės ir tvarkos, atrodė labiau liūdnas nei linksmas, tačiau visuotinai visus patraukdavo savo elgesiu“¹¹³.

Dalinio gretos augo prisijungiant sukilėlių būriams, susikoncentravusiems Belovežo girioje, o iš naujų besirenkančių savanorių generolas pradėjo formuoti pėstininkų ir kavalerijos brigadą. Gegužės 29 d. pasiekęs Valkavisko apskritį dalinys išaugo iki daugiau kaip 4 tūkst. karių. Prie dalinio, žygiuojančio Lydos, Eišiškių kryptimi, jungėsi vis nauji sukilėliai, pavyzdžiui, pri-

¹¹⁰ Jaeger M., *Działalność propogandowo-informacyjna władz powstańczych (1794, 1830–1831, 1863–1864)*, Lublin: Towarzystwo naukowe Katolickiego uniwersytetu Lubielskiego, 2002, s. 192.

¹¹¹ Tokarz W., *Wojna...*, p. 358; Feduszka J., *Powstanie listopadowe na Litwie i Żmudzi...*, p. 149; Zajewski W., *Powstanie listopadowe...*, p. 128–131; Ziółek J., *Powstanie listopadowe na Litwie...*, p. 394.

¹¹² Tarczyński M., *Generalicja powstania listopadowego*, Warszawa: Wydawnictwo Obrony Narodowej, 1980, s. 295, 397.

¹¹³ *Pamiętniki Ignacego Domejki...*, p. 15.

sijungė kunigaikščio Oginskio 250 karių, Kietaviškėse – 350 Vilniaus universiteto studentų, vadovaujamų Gerardo Gronostaiskio. Prisijungusių vietinių kovotojų skaičius sudarė apie 5 tūkst., iš kurių buvo formuojami 4 kavalerijos ir 2 pėstininkų pulkai¹¹⁴. Taigi sukilėlių skaičius šiuo laikotarpiu daugiau kaip septynis kartus viršijo lenkų dalinio karių skaičių.

Vietiniai sukilėliai susilaukė gerokai gausesnių lenkų karinių pajėgų – tai generolo Gelgaudo korpusas (14 pėstininkų batalionų ir 7 eskadronų kavalerijos su 26 patrankomis, iš kurių 10 pozicinės). Kartu su Zaliwskio partizanų daliniu (1200) karių skaičius siekė 12 tūkst.¹¹⁵ Taigi, kartu su Chłapowskio daliniu lenkų korpusą sudarė 12 tūkst. 700 karių. Tiesa, į Lietuvą buvo ketinta pasiųsti apie 20 tūkst. karių¹¹⁶.

Vėliau, birželio mėnesio viduryje, prie lenkų reguliariosios kariuomenės korpuso prisijungė 15 lietuvių sukilėlių būrių, iš kurių buvo formuojami 10, 11 ir 12 ulonų pulkai, 6 raitųjų šaulių pulkas, 25 ir 26 pėstininkų pulkai¹¹⁷. Prie Gelgaudo korpuso prisijungė 10–12 tūkst. vietinių kovotojų, t. y. lenkų korpuse kas antras karys buvo vietinis¹¹⁸. Likusioji dalis sukilėlių veikė savarankiškai.

Korpuso vado Gelgaudo karo tarnyba prasidėjo 1807 m., Napoleono karų metu. 1812 m. kare jis savo lėšomis suformavo Varšuvos kunigaikštystės 21-ąją pėstininkų pulką. Šis generolas, nepaisant ilgo tarnybos laiko bei parodytos drąsos, vis dėlto neužsitarnavo pasitikėjimo, kolegos vertino jį kaip labiausiai netalentingą ir labiausiai užsispyrusį bei pagyrūnišką vadą. Nebuvo itin mylimas karininkų ir karių, kadangi nemėgo jam prieštaraujančių, buvo šiurkštus ir pasipūtęs. Korpuso vadą karininkai kaltino dėl energijos ir iniciatyvos stokos¹¹⁹.

Prabėgus beveik mėnesiui nuo lenkų korpuso įžengimo į Lietuvą, Lenkijos karalystės vyriausybės pirmininkas Čartoriskis birželio 30 d. įsakymu „vyriausiajam generolui“ pavedė vadovauti ir „broliškam Lietuvos krašte“ besikuriantiems daliniams bei dalyvauti Laikinosios lenkų centrinės vyriausybės Lietuvoje (pradėjo veiklą birželio 11 d.) veikloje nustatant vidinę institucijos organizaciją.

¹¹⁴ A. Z. *Wojna na Litwie...*, p. 44, 46–47; Tokarz W., *Wojna...*, p. 359; Gorbaczowa O., *Z historii powstania listopadowego na Białorusi...*, p. 58, 59; Wódz Naczelny Rządu Narodowego. Zdjaje sprawę z działań gen. Chłapowskiego na Litwie. Nr. 1021, *Źródła do dziejów wojny...*, t. III, p. 282–283.

¹¹⁵ Szyndler B., *Henryk Dembiński, 1791–1864*, Warszawa: Wydawnictwo Ministerstwa Obrony Narodowej, 1984, s. 109–110; Sliesoriūnas F., *1830–1831 metų sukilimas...*, p. 286; Feduszka J., *Powstanie listopadowe...*, p. 148, 151; Zajewski W., *Powstanie listopadowe na Litwie i Źmudzi...*, p. 132; Tokarz W., *Wojna...*, p. 360. Wódz Naczelny Rządu Narodowego. Zdjaje sprawę z działań gen. Giełguda na Litwie. Nr. 1020., *Źródła do dziejów wojny...*, t. III, p. 281.

¹¹⁶ *Mysli o wyprawie na Litwie, BUW*, Gabinet rękopisów, *Varia do dziejów Polski z lat 1781–1841*, sygn. 566, l. 22–23.

¹¹⁷ *Ten pat*, p. 293–295.

¹¹⁸ Puzyrewski A. K., *Wojna polsko–ruska...*, p. 307.

¹¹⁹ Tarczyński M., *Generalicja powstania listopadowego...*, p. 278–279, 298; *PSB*, t. VII, s. 438–440; Tokarz W., *Wojna...*, p. 371.

Šios laikinosios valdžios institucijos, sudarytos iš esmės prie lenkų korpuso štabo, veikla buvo epizodinė ir tęsėsi iki liepos 2 d.¹²⁰

Reikia pabrėžti, kad Lietuvoje iki generolo Gelgaudo korpuso įžengimo kiekviena apskritis turėjo savą sukilėlių valdžią ir karinę vadovybę. Sukilėlių valdžią (komitetą), kuri taip pat vykdė civilinės valdžios funkcijas (Telšių, Ukmergės, Užnerio (Švenčionių), Vilniaus apskrityse) arba buvo subordinuota vienam asmeniui – apskrities sukilėlių kariuomenės vadui (Raseinių, Kauno ir Trakų apskrityse), kuris buvo ir civilinės valdžios aukščiausias pareigūnas (Šiaulių, Uplytės (Panevėžio) apskrityse. Tačiau sukilimo metu karo veiksmų situacijai nuolat kintant, valdžios funkcijas dažnai perimdavo apskrities karinių dalinių vadas (o dažnai – tiesiog dalinio vadas, kuris buvo priverstas savarankiškai spręsti ne tik karinius, bet ir su jais susijusius civilinius reikalus). Tiesa, vos dvi savaites gyvavo Žemaitijos centrinė vyriausybė¹²¹.

Taigi sąjungininkai perėmė vadovavimą sukilimui Lietuvoje iki pat pasitraukimo liepos mėnesio pabaigoje. Tačiau būtina patikslinti, kad lenkų generolai vadovavo sukilėliams korpuso veikimo zonoje, kuri apėmė Vilniaus gubernijos ir dalies Gardino gubernijos teritoriją, o kitose vietovėse (Gardino gubernijos Pružanų, Kobrino apskrityse, Minsko gubernijos Mozyriaus, Rečicos, Pinsko apskrityse) sukilėliai veikė savarankiškai. Kita vertus, Lietuvos daliniai sukilimo pradžioje (beveik du mėnesius) ir pasitraukus lenkų korpusui (tris mėnesius) veikė savarankiškai.

1.6. Karo nuostoliai

1.6.1. Kovotojų aukos dėl Karo veiksmų

1 lentelė. **Karo veiksmai ir dėl jų patirtos kovotojų aukos**

Eil. nr.	Data	Mūšio dalyviai	Mūšio vieta	Žuvę sukilėliai	Žuvę Rusijos kariai	Iš viso
1	1831 03 25	Surkonto sukilėlių dalinys ir rusų kazokai	Vilkija ^{1*}	–	3	3

¹²⁰ Postanowienie Rządu Narodowego w sprawie nominacji i zakresu władzy generała naczelnie dowodzącego na Litwie, Źródła do dziejów wojny..., t. III, p. 270–271; Nuo birželio 30 d. Lenkijos kariuomenės Lietuvoje vyriausiojo vado pareigas formaliai turėjo užimti generolas Chłapowski. Tačiau generolas neturėjo galimybės atsiimti įsako. Ziółek J., Powstanie listopadowie na Litwie..., p. 395; Tarczyński M., Generalicja powstania listopadowego..., p. 299. Plačiau apie sukilėlių įkurtas civilinės valdžios institucijas žr.: Sliesoriūnas F., 1830–1831 metų sukilimas..., p. 84–102.

¹²¹ Gorbaczowa O., Z historii powstania Listopadowego na Białorusi..., p. 64–69; Гарбачова В. В., Паўстанне 1830–1831 гадоў на Беларусі..., p. 88–90.

^{1*} Sliesoriūnas F., 1830–1831 metų sukilimas..., p. 135.

1 lentelė (tęsinys)

2	1831 03 27	Sukilėlių dalinys ir esaūlo Vorobjovo kazokų dalinys	prie Ariogalos ^{2*}	5	–	5
3	1831 04 01	Petrovskio sukilėliai ir rusų pasieniečiai	Palanga ^{3*}	12	–	12
4	1831 04 05	Sukilėliai (vada: Rimkevičius, Stanevičius, Baublevičius ir kiti), rusų pulkininko Bartolomiejaus dalinys	prie Viduklės ^{4*}	133	1	134
5	1831 04 11	Kublickių ir Bortkevičių vadovaujami kovotojai, Goraiskio ir Surkovo daliniai	Švenčionys ^{5*}	2	–	2
6	1831 04 14	Ignoto Jesmano sukilėliai ir Chilkovo dalinys	Lipuvka ^{6*}	–	3	3
7	1831 04 08	Vietiniai kovotojai ir rusų pulkininko Bartolomiejaus dalinys	Raseiniai ^{7*}	–	14	14
8	1831 04	Fortunato Podbereskio 80 kovotojų ir rusų dalinys	Breslaujos apskritis ^{8*}	10	–	10
9	1831 04 10	Jagielovičiaus kovotojai ir Mantoifelio dalinys	prie Šventosios upės ^{9*}	22	–	22
10	1831 04 15	Sukilėlių daliniai ir rusų dalinio kapitono Jakovlevo kuopa	Kaliekių kaimas ^{10*}	80	2	82
11	1831 04 16	Felikso Stielnickio sukilėliai (600) ir Verzilino dalinys (1500)	Ašmena ^{11*}	350	40	390
12	1831 04 19	Lisieckio ir Grotkovskio sukilėlių daliniai, generolo Širmanio dalinys	Utena ^{12*}	19	103	122

^{2*} Ten pat, p. 141.^{3*} *Kurjer Litewski*, 1831, nr. 53.^{4*} Tai buvo pirmas Lietuvos kovotojų mūšis su Rusijos kariuomene, pareikalavęs nemažų nuostolių. Rusų duomenimis, t. y. remiantis dalinio vado pulkininko Bartolomiejaus ataskaita, sukilėliai „paliko vietoje 400 žmonių“ nukautų ir stipriai sužeistų, todėl galima teigti, kad žuvusių skaičius siekė 133. Tuo atveju, jeigu nėra galimybės patikrinti vieninteliame šaltinyje pateikiamų duomenų, kuriuose nurodomas bendras žuvusiųjų ir sužeistų skaičius, tuomet laikoma, kad žuvo trečdalis nurodyto skaičiaus. 1831 metų žygio dienoraštis. Steponaitis V., Plk. Bartolomiejaus veikimas Lietuvoje 1831 metais, *Karo archyvas*, t. VI, p. 57, 70; Sliesoriūnas F., 1830–1831 metų sukilimas..., p. 148.^{5*} Ten pat, p. 164.^{6*} Powstanie powiatu Wileńskiego, Pamiętniki polskie..., t. III, p. 88.^{7*} Po ilgai trukusio mūšio sukilėliai sutelktomis pajėgomis (dalyvavo daugiau kaip 10 sukilėlių dalinių) užėmė miestą. Sukilėlių nuostoliai nebuvo tiksliai suskaičiuoti – anot rusų dalinio vado, jie „turi būti labai dideli“. Plk. Bartolomiejaus balandžio 7 d. raportas nr. 323 kun. Povilui Mykolui, *Karo archyvas*, t. VI, p. 71–72; Sliesoriūnas F., 1830–1831 metų sukilimas..., p. 150.^{8*} Powstanie w powiecie Brzławskim, Pamiętnik Wilczyńskiego (1831), Pamiętniki polskie..., t. III, p. 191.^{9*} Sliesoriūnas F., 1830–1831 metų sukilimas..., p. 223.^{10*} Pamiętniki Michała Lisieckiego..., p. 59.^{11*} Gorbaczowa O., Z historii powstania listopadowego na Białorusi..., p. 43; Puzyrewski A. K., Wojna polsko-ruska..., p. 178; Tokarz W., Wojna..., p. 229; Гарбачова В. В., Паўстанне 1830–1831 гадоў на Беларусі..., p. 69. Raporte pulkininkas Verzilinas rašė, kad Ašmenos mieste nukauta iki 350 ir paimta į nelaisvę 150, iš kurių „kai kurie sušaudyti“ vykdant Vilniaus generalgubernatoriaus įsakymą. Čia taip pat nurodyta, kad rusai neturėjo nuostolių, išskyrus 2 sužeistus kazokus. Dalis žuvusiųjų buvo miestelio civiliai gyventojai. Pulkininko Verzilino raportas, *LVIA*, f. 378, BS, 1831, b. 306, l. 27.^{12*} Pamiętniki Michała Lisieckiego..., p. 61.

1 lentelė (tęsinys)

13	1831 04 20	Majoro Moncevičiaus sukilėlių dalinys ir rusų generolo majoro Renenkamfo dalinys	Darbėnai ^{13*}	–	1	1
14	1831 04 20	Zalusko, Bilevičiaus, Milošo ir Pšeciševskio daliniai (apie 3 tūkst.) ir rusų dalinys (apie 500)	Moluvėnų kaimas prie Rykantų ^{14*}	50	6	56
15	1831 04 20	Sukilėlių daliniai ir rusų poručiko Surkovo dalinys	Daugėliškis ^{15*}	–	4	4
16	1831 04 22	Puzeto ir Szono sukilėliai ir rusų papulkininkio Kaniblockio dalinys	Marijampolė ^{16*}	300	11	311
17	1831 04 22	Gadono sukilėliai ir rusų barono Mantoifelio būrys	Skuodas ^{17*}	17	–	17
18	1831 04 23	Grafo Stanislovo Tiškevičiaus sukilėlių dalinys	Šiaulių apsk. Kalvių kaimas ^{18*}	70	–	70
19	1831 04 27	Sukilėliai, vadovaujami Šiaulių apskrities vado Herbutavičiaus, ir rusų generolo Paleno dalinys	Joniškis ^{19*}	66	24	90
20	1831 04 28	Rusų generolo Širmanio dalinys	Šeduva ^{20*}	20	–	20
21	1831 04 29	Horodensko sukilėliai ir generolo Chilkovo dalinys	Kieliai ^{21*}	250	4	254
22	1831 04 29	Kunigaikščio Giedraičio vadovaujamas sukilėlių dalinys	prie Pikeliškių ^{22*}	2	21	23

^{13*} Sliesoriūnas F., 1830–1831 metų sukilimas..., p. 227.

^{14*} Generalgubernatoriaus Chrapovickio 1831 04 25 raportas didžiajam kunigaikščiui Konstantinui, *LVIA*, f. 378, BS, 1831, b. 306, l. 40. Istorikas Sliesoriūnas minėjo, kad žuvo 1 kazokas ir keliasdešimt sukilėlių (tarp jų vadai Šlageris, Mickevičius, Zaviša). Sliesoriūnas F., 1830–1831 metų sukilimas..., p. 184–185. Puzyrewskis rašė, kad žuvo 120 priešininkų ir 6 Verzilino dalinio kazokai. Puzyrewski A. K., *Wojna polsko–ruska...*, p. 300. Rusijos kariuomenės, kovojančios su sukilėliais, vado instrukcijoje numatyta pritaikyti karo lauko įstatymus „organizatoriams ir vadams“. Дьяков В. А., Зайцев В. М., Обученкова Л. А., Социальный состав участников восстания 1830–1831..., p. 81. Sukilimo pradžioje siekiant įbauginti šaudyti ne tik vadai, bet ir eiliniai kariai. Štai Chrapovickio įsakymu pulkininkas Tuchačevskis sušaudė Oginskio dalinio 3 atrinktus valstiečius (Žukauską, Petrauską ir Šabdulskį), paimtus į nelaisvę susidūrimo ties Žasliais. Imperatorius Nikolajus I po žudynių Ašmenoje įsakė „smulkiems viršininkams“ maištininkų nešaudyti, bet siųsti į teismus Vilniuje, Daugpilyje ir Minske, išskyrus „išimtinus atvejus esant neatidėliotinam reikalui“. Император Николай Павлович Письма к графу П. А. Толстому, *Русская старина*, т. XXXI, 1881, с. 550–551. Sliesoriūnas F., Caro valdžios priemonės 1830–1831 m. sukilimui Lietuvoje slopinti, *LMAD*, serija A, 1965, t. 2 (19), p. 128.

^{15*} Bieliński K., *Rok 1831...*, p. 29.

^{16*} Totoraitis J., *Sudūvos Suvalkijos istorija*, Kaunas, 1938, d. 1, p. 444; Tokarz W., *Wojna...*, p. 231. Purėnas rašė, kad rusų krito 53 žmonės. Purėnas P., 1831 metų sukilimas..., p. 51; Sliesoriūnas F., 1830–1831 metų sukilimas..., p. 187.

^{17*} Ten pat, p. 228.

^{18*} Ten pat, 190; *Kurjer Litewski*, 1831, nr. 62.

^{19*} Sliesoriūnas F., 1830–1831 metų sukilimas..., p. 190; Puzyrewski A. K., *Wojna polsko–ruska...*, p. 302; Barzykowski S., *Historja powstania...*, t. IV, p. 212.

^{20*} Sliesoriūnas F., 1830–1831 metų sukilimas..., p. 192.

^{21*} Ten pat, p. 202; Bieliński K., *Rok 1831...*, p. 33–34; *Szlakiem Legionów. Z pamiętników Generała Dezydery Chłapowskiego*, T. II, Warszawa:Gebether i Wolff, 1903, p. 15.

^{22*} Kunigaikščio Giedraičio 1831 04 20 raštas Vilniaus apskrities komitetui, *LVIA*, f. 1135, ap. 4, b. 371, l. 86; Bieliński K., *Rok 1831...*, p. 33; Sliesoriūnas F., 1830–1831 metų sukilimas..., p. 201–202.

1 lentelė (tęsinys)

23	1831 04 29	Prozoro ir Matusievičiaus sukilėlių dalinys ir rusų generolo Sulimos dalinys	Kėdainiai ^{23*}	20	12	32
24	1831 04 29	Vilniaus universiteto studentai (susikovė su kazokų daliniu)	prie Eišiškių ^{24*}	1	20	21
25	1831 04 29	Ašmenos apskrities kovotojai ir rusų pulkininko Sevastijanovo dalinys	Ašmenos apskritis ^{25*}	100	13	113
26	1831 04 30	Moncevičiaus sukilėliai ir rusų generolo majoro Renenkamfo dalinys	Pesčių kaimas ^{26*}	10	1	11
27	1831 04 30	Rusų generolo Chilkovo dalinys	Giedraičiai ^{27*}	22	–	22
28	1831 04	Konstantino Parčevskio dalinio kovotojai	Nemenčinės ir Maišiagalos apylinkės ^{28*}	4	–	4
29	1831 05 01	Rusų pulkininko Tornaj dalinys	prie Panevėžio ^{29*}	2	–	2
30	1831 05 04	Rusų generolo majoro Saffjanovo dalinys	Minsko gubernija Vileikos miestas ^{30*}	200	–	200
31	1831 05 04	Rusų generolo Sulimos dalinys	Prastavonių palivarkas ^{31*}	2	5	7
32	1831 05 07	Rusų dalinio vado Verzilino dalinys	Paširvinčio palivarkas ^{32*}	13	2	15

^{23*} Ten pat, p. 196; Puzyrewski A. K., *Wojna polsko-ruska...*, p. 302; Callier E., *Bitwy i potyczki...*, s. 99; *Журнал военных действий с польскими мятежниками...*, *РГВИА*, ф. ВУА, оп. 16, д. 5179, л. 62. Tai, kad atsiminimais yra rizikinga remtis kaip tiksliai ir objektyviai duomenų šaltiniu, liudija sukilėlių dalinio vado Prozoro pavyzdys. Jis atsiminimuose rašė, kad apie 300 rusų žuvo ir nuskendo. Maurycy Prozor, *Pamiętnik obywatela powiatu Kowieńskiego...*, p. 221.

^{24*} Callier E., *Bitwy i potyczki...*, p. 100.

^{25*} Bielinskis rašė, kad, rusų duomenimis, žuvo 200 sukilėlių. Bieliński K., *Rok 1831...*, p. 36; Idem, *Powstanie listopadowe...*, p. 15; Kliukowskio duomenimis žuvo 100 žmonių. *Powstanie powiatu Oszmiańskiego. Z notatek J. Klukowskiego, Zbiór pamiętników...*, p. 247.

^{26*} Sliesoriūnas F., *1830–1831 metų sukilimas...*, p. 229, 203.

^{27*} Po mūšio rusai sušaudė du belaisvius bajorus Beneckį ir Stachovskį. Ten pat, p. 203; Bieliński K., *Rok 1831...*, p. 34.

^{28*} Sukilėliai žuvo epizodiniuose susidūrimuose su rusais. *Powstanie w okolicach Niemenczyna...*, p. 165, 174.

^{29*} *Журнал военных действий с польскими мятежниками...*, *РГВИА*, ф. ВУА, оп. 16, д. 5179, л. 62.

^{30*} Гарбачова В. В., *Паўстанне 1830–1831 гадоў на Беларусі...*, p. 77; ydem, *Z historii powstania listopadowego na Białorusi...*, p. 50. Mūšio dalyvis atsiminimuose teigė, kad sukilėlių nuostolių būta „labai mažų“, o rusų žuvo daugiau kaip 100 karių. Didelius rusų nuostolius argumentavo aiškinimu, kad „sukilėliai brangindami šovinius tiksliau šaudė“. *W powiecie Wilejskim...*, p. 123–124; *Журнал военных действий с польскими мятежниками...*, *РГВИА*, ф. ВУА, оп. 16, д. 5179, л. 62.

^{31*} Mūšyje kovėsi rusų generolo Sulimos dalinys (2 batalionai, 12 eskadronų ir 12 patrankų) su keletu sukilėlių dalinių (apie 7 tūkst.). Rusų nuostoliai – 1 kornetas, 1 puskarininkis ir 3 kareiviai. Sukilėlių nuostolių nepavyko tiksliai nustatyti. Yra žinoma, kad žuvo vadai Pušynskis ir Milošas. Sliesoriūnas F., *1830–1831 metų sukilimas...*, p. 199. Amžininkas rašė, kad žuvusiųjų skaičius „nebuvo didelis, daugiau buvo pasitraukusių, kadangi tuo metu neturėjome didelio skaičiaus ietininkų ir dalgininkų“. *Wolni strzelcy Wilkomierscy, Pamiętnik Fortunata Kosowskiego, Pamiętniki polskie...*, t. III, p. 266; Puzyrewski A. K., *Wojna polsko-ruska...*, p. 303. Barzykowski rašė, kad žuvo ir buvo sužeista 200 rusų. Barzykowski S., *Historia powstania...*, t. IV, p. 210–211; Tokarz W., *Wojna...*, p. 230; *Pamiętniki obywatela powiatu Upitskiego...*, p. 196–197.

^{32*} Sliesoriūnas F., *1830–1831 metų sukilimas...*, p. 207. Anot rusų dalinio vado Verzilino, žuvo 40 sukilėlių ir daug buvo sužeista. *LVIA*, f. 437, ap. 407, l. 21–22.

1 lentelė (tęsinys)

33	1831 05 07	Chrapovickio dalinio sukilėliai	prie Dysnos ^{33*}	–	2	2
34	1831 05 09	Parčevskio, Giedraičio, Horodensko sukilėlių būriai, rusų majoro Šamovskio įgula ir Verzilino dalinys	Maišiagala ^{34*}	40	–	40
35	1831 05 09	Sukilėlių daliniai ir pulkininko Bulgakovo jungtinis jėgerių batalionas	Šaukėnai ^{35*}	7	–	7
36	1831 05 10	Jacevičiaus ir Tomkevičiaus būrių sukilėliai ir rusų dalinys	Darbėnai ^{36*}	10	21	31
37	1831 05 10	Tautkevičiaus ir Kalinovskio sukilėliai ir rusų generolo majoro Renenkamfo dalinys	prie Palangos ^{37*}	3	–	3
38	1831 05 11	Semaškos, Urbonavičiaus, Hubarevičiaus ir kiti sukilėlių daliniai ir Hoveno dalinys	prie Varnių ^{38*}	150	–	150
39	1831 05 12	Liaugauda Telšių miesto įgula ir rusų pulkininko Bartolomejaus dalinys	Rainių kaimas ^{39*}	30	–	30
40	1831 05 13	Jacevičiaus sukilėlių kovotojai ir rusų generolo majoro Renenkamfo dalinys (daugiau kaip 1 tūkst.)	Palanga ^{40*}	17	5	22
41	1831 05 13	Šretaro vadovaujami sukilėliai	Belovežo giria, Svetličiankos kaimas ^{41*}	30	–	30
42	1831 05 16	Kazimiero Humvalto sukilėlių būrys ir rusų kazokų būrys	Belovežo giria, Hvožna ^{42*}	–	4	4
43	1831 05 17	Sukilėlių būriai ir rusų generolo majoro Malinovskio dalinys	Panemunės pilis ^{43*}	2	–	2

^{33*} Dangel S., Rok 1831 w Mińszczyźnie..., p. 40–41; W powiecie Dziśnieńskim, Powstanie 1831 r. na Litwie..., p. 134–135.

^{34*} Sliesoriūnas F., 1830–1831 metų sukilimas..., p. 211–212.

^{35*} Ten pat, p. 237.

^{36*} Ten pat, p. 236; Puzyrewski A. K. Wojna polsko–ruska..., p. 304. Rusų dalinio vadas Renenkamfas atskaitoje rašė, kad prarado 12 karių, tačiau nukovė netgi 600 maištininkų ir paėmė 1 patranką. Kurjer Litewski, 1831, nr. 79; Pamiętnik Onufrego Jacewicza..., p. 38.

^{37*} Ten pat, p. 36.

^{38*} Sliesoriūnas F., 1830–1831 metų sukilimas..., p. 238; Pamiętnik Onufrego Jacewicza..., p. 40–41.

^{39*} Ten pat, p. 41.

^{40*} Anot mūšiu vadovavusio Jacevičiaus, „rusų žuvo gerokai daugiau nei mūsų dėl geresnio taiklumo“. Pamiętnik Onufrego Jacewicza..., p. 42; Sliesoriūnas F., 1830–1831 metų sukilimas..., p. 240.

^{41*} Dangel S., Rok 1831 w Mińszczyźnie..., p. 43–44; Гарбачова В. В, Паўстанне 1830–1831 годай на Беларусі..., p. 96.

^{42*} Powstanie w puszczy Białowiezkiej. Pamiętnik doktora Józefa Szczapińskiego (1831), Pamiętniki polskie..., t. II, p. 154.

^{43*} O działaniach powstania 1831 r. w powiecie Telszewskim, Zbiór pamiętników..., p. 57. Yra žinoma, kad sukilėliai besigindami neteko 2 dalinių vadų – Bilevičiaus ir Daujoto, tačiau eilinių skaičius nežinomas. Sliesoriūnas F., 1830–1831 metų sukilimas..., p. 252.

1 lentelė (tęsinys)

44	1831 05 18	Generolo Širmano dalinys	prie Tauragės ^{44*}	20	8	28
45	1831 05 18	Felikso ir Ignoto Adakauskių sukilėlių dalinio avangardas ir generolo leitenanto Kablukovo divizija	Vitebsko gubernija, Babėca kaimas ^{45*}	10	–	10
46	1831 05 18	Hopeno sukilėliai ir Putiatos kazokų būrys	prie Kernavės palivarko ^{46*}	–	2	2
47	1831 05 20	Rimkevičiaus sukilėliai ir generolo majoro Renenkamfo dalinys	Žadvainai ^{47*}	85	7	92
48	1831 05 21	Sukilėlių kovotojai ir Nikolajenos dalinys	prie Pielių kaimo ^{48*}	51	–	51
49	1831 05 22	Sukilėlių Hopeno dalinys susikovė su kapitono Vidinskio kuopa	Žėronių kaimas ^{49*}	20	8	28
50	1831 05 23	Prozoro, Surkonto ir Augustavo vaivadijos sukilėlių vado majoro Puszeto jungtinės pajėgos	Paliepių kaimas ^{50*}	40	40	80
51	1831 05 29	Terleckio sukilėliai ir Litvinovo dalinys	Prie Pandėlio ^{51*}	2	–	2
52	1831 05 30	Vilniaus universiteto studentų ir Matusėvičiaus vadovaujamas sukilėlių būrys susikovė su rusų pulkininko Sevastjanovo daliniu	Mičiūnų kaimas ^{52*}	200	9	209
53	1831 05 31	Generolo Chłapowskio dalinys	Lyda ^{53*}	1	–	1
54	1831 06 16	Pulkininko Szymanowskio vadovaujamas 19-as pėstininkų pulkas ir sukilėlių daliniai	Šiauliai ^{54*}	62	16	78

^{44*} Ten pat, p. 247. Įvykių amžininkas teigė, kad rusų nuostoliai žuvusiais ir sužeistais buvo kelis kartus didesni. O działaniach powstania 1831 r..., p. 57. Savo ruožtu rusų dalinio vadas pulkininkas Bartolomiejus dienoraštyje pažymėjo, kad neteko 30 žuvusių ir sužeistų, o „maištininkų nuostoliai labai dideli ir skaičiuojami per 1000 žmonių“. 1831 metų žygio dienoraštis, V. Steponaitis, Plk. Bartolomiejaus veikimas..., *Karo archyvas*, t. VI, p. 62–63.

^{45*} Гарбачова В. В., Паўстанне 1830–1831 гадоў на Беларусі..., p. 82.

^{46*} Sliesoriūnas F., 1830–1831 metų sukilimas..., p. 269.

^{47*} Ten pat, p. 245; Pamiętnik Onufrego Jacewicza..., p. 50; Puzyrewski A. K., *Wojna polsko–ruska...*, p. 33. Šiuo atveju rusų dalinio vadas buvo objektyvus nurodydamas, kad žuvusių sukilėlių skaičiaus nustatyti neįmanoma dėl tankaus miško ir nakties meto. Ant kelio ir atvirose vietovėse jie surado 85 žuvusius. *Журнал военных действий против литовских мятежников...*, *РГВИА*, ф. ВУА, д. 5154, ч. 1, л. 85.

^{48*} Sliesoriūnas F., 1830–1831 metų sukilimas..., p. 242.

^{49*} Ten pat, p. 271–272; Bieliński K., *Rok 1831...*, p. 74.

^{50*} Pamiętnik obywatela powiatu Kowieńskiego..., p. 226.

^{51*} Sliesoriūnas F., 1830–1831 metų sukilimas..., p. 217.

^{52*} Istorikas Sliesoriūnas nurodė, kad žuvo tik 100 sukilėlių. Ten pat, p. 276. Kitoje literatūroje kalbama apie 200 sukilėlių. Kieniewicz St., Zahorski A., Zajewski W., *Trzy powstania narodowe*, Warszawa: Książka i Wiedza, 1992, s. 226; Callier E., *Bitwy i potyczki...*, p. 172–173; Puzyrewski A. K., *Wojna polsko–ruska...*, p. 30; Pulkininko Sevastianovo raštas 1831 05 20 Vilniaus generalgubernatoriui generolui Chrapovickiui, *LVIA*, f. 437, ap. 1, b. 40, l. 18–19.

^{53*} Žuvo Augustas Przyłuskis. Callier E., *Bitwy i potyczki...*, p. 174.

^{54*} Wypatki pod Szawlami, Pamiętniki polskie..., t. III, p. 198–200. Yra žinoma, kad žuvo 2 sukilėlių vadai – Jarudis ir Ostrowskis. Sliesoriūnas F., 1830–1831 metų sukilimas..., p. 322. Purėnas, nenurodydamas šaltinio, teigė, kad Szymanowskis, vadovavęs puolimui, neteko 25 karininkų ir 500 karių. Purėnas P., 1831 metų sukilimas..., p. 75; Puzyrewski A. K., *Wojna polsko–ruska...*, p. 307.

1 lentelė (tęsinys)

55	1831 06 19	Generolo Gelgaudo korpusas ir rusų generolo Osten-Sakeno kariai	Vilnius, Panerių kalvos ^{55*}	600	500	1100
56	1831 06 26	Lietuvių kovotojai ir lenkų pulkininko Kiekerneckio pulkas	Kaunas ^{56*}	200	4	204
57	1831 06	Generolo Dembińskiego dalinys ir rusų kazokai	Kupiškio dvaras ^{57*}	–	10	10
58	1831 06	Generolo Chłapowskio dalinys	prie Lydos ^{58*}	4	–	4
59	1831 06	Generolo Chłapowskio dalinys	Ugostės kaimas ^{59*}	–	8	8
60	1831 07 03	Šemetos sukilėliai ir rusų pulkininko Kriučkovo dalinys	Šiauliai ^{60*}	102	6	108
61	1831 07 04	Lenkų pulkininko Borkovskio 1 ulonų pulko avangardas ir kazokų pulko avangardas	Jankūnai ^{61*}	10	–	10
62	1831 07 05	Sukilėlių kariuomenė ir rusų generolo Delingshauzeno dalinys	Netoli Plembergo prie Dubysos upės krantų ^{62*}	100	16	116
63	1831 07 05	Lenkų generolo Rohlando dalinys ir Knoringo kazokai	Baisogala ^{63*}	15	15	30

^{55*} Mūšį dėl Vilniaus, trukusį 4 valandas, sukilėliai pralaimėjo netekdami 600 žuvusių, iš jų, anot generolo Gelgaudo pranešimo, – 400 vietinių sukilėlių. Kiernow, 20 czerwca 1831. List generała Giełguda do generała Dembińskiego, *Pamiętniki polskie...*, t. III, p. 24; Sliesoriūnas F., 1830–1831 metų sukilimas..., p. 300, 302, 307; Feduszka J., *Powstanie listopadowie na Litwie i Żmudzi...*, p. 154; Kieniewicz S., Zahorski A., Zajewski W., *Trzy powstania narodowe...*, p. 228; Zajewski W., *Powstanie listopadowie...*, p. 132; Ziołek J., *Powstanie listopadowie na Litwie...*, p. 408. Kiti istorikai teigė, kad rusų bendri nuostoliai – 364 sužeisti ir žuvę. Sliesoriūnas F., 1830–1831 metų sukilimas..., p. 307; Puzyrewski A. K., *Wojna polsko-ruska...*, p. 348; Barzykowski S., *Historia powstania...*, t. IV, p. 257.

^{56*} Ružancovas A., *Kaunas 1831 ir 1863–1864 m. sukilimuose*, Kaunas, 1927, p. 5. Autorius nurodė, kad Kaune rusai nukovė ir sužeidė 500 sukilėlių. Puzyrewski A. K., *Wojna polsko-ruska...*, p. 353. Rusų ataskaitoje teigiama, kad nukovė ir sužeidė iki 500 sukilėlių. *Журнал военных действий против польских мятежников, РГВИА*, ф. ВУА, д. 5156, л. 14. Tarp žuvusiųjų – 20 lenkų karininkų instruktorių. Barzykowski S., *Historia powstania...*, t. IV, p. 264.

^{57*} Raport generała Dembińskiego do generała Chłapowskiego, Lesnowka, 3 lipca 1831, *Pamiętniki polskie...*, t. III, p. 118.

^{58*} *Pamiętniki Michała Jackowskiego podpułkownika byłego dowódcy brygady jazdy (1831), Pamiętniki polskie...*, t. II, p. 167.

^{59*} Ten pat.

^{60*} Raport generała brygady Józefa Szymanowskiego, Cytowiany, dnia 4 lipca 1831, *Pamiętniki polskie...*, t. III, p. 209–211; Sliesoriūnas F., 1830–1831 metų sukilimas..., p. 324. Liepos mėnesio pradžioje po Šiaulių mūšio prie Jurbarko žuvo poručikas Moryczas, o nuo žaizdų mirė Jonas Giedraitis, 12-ojo ulonų pulko vadas. *Pamiętniki Michała Jackowskiego...*, p. 167, 182–183.

^{61*} Sliesoriūnas F., 1830–1831 metų sukilimas..., p. 333.

^{62*} Ten pat, p. 334. Tarp žuvusiųjų buvo Vilniaus katedros vikaras Petrulevičius ir leitenantas Vidzga. Pietkiewicz M., *La Lithuanie...*, p. 187. *Записки военных действий главнокомандующего резервной армиию Петра Александровича Толстого...*, p. 531.

^{63*} Rapport generała Rohlanda do generała Chłapowskiego szefa sztabu głównego, Hrynksizki, 6 lipca o siódmj z rana 1831, *Pamiętniki polskie...*, t. III, p. 212; Sliesoriūnas F., 1830–1831 metų sukilimas..., p. 337.

1 lentelė (tęsinys)

64	1831 07 05	Prozoro sukilėlių ir generolo Dembińskiego dalinys	Panevėžys ^{64*}	130	33	163
65	1831 07 07	Zaliwskio 600 sukilėlių dalinys ir rusų kazokai, vadovaujami pulkininko Maskės	Prie Sokoldos kaimo tarp Gardino ir Balstogės ^{65*}	400	–	400
66	1831 07 08	Lenkų kariuomenė ir rusų pulkininko Kriučkovo dalinys	Šiauliai ^{66*}	700	115	815
67	1831 07 08	Lenkų kariuomenė ir rusų generolo Delingshauzeno dalinys	Kardžiūnų palivarkas ^{67*}	300	5	305
68	1831 07 10	Generolo Dembińskiego dalinys	Meškuičiai ^{68*}	3	19	22
69	1831 07 10	Generolo Rohlando ir rusų generolo Delingshauzeno dalinys	prie Pavandenės ir Varnių ^{69*}	2	33	35
70	1831 07 16	Generolo Dembińskiego dalinys	prie Molėtų ^{70*}	133	–	133
71	1831 07 17	Generolo Dembińskiego dalinys	Pabradė ^{71*}	–	2	2
72	1831 07 18	Generolo Dembińskiego dalinys, Matusievičiaus sukilėliai ir rusų rotmistro Gofmano kariai	Zulovo apylinkės ^{72*}	–	1	1

^{64*} Ten pat, p. 336. Abiejų pusių vadai buvo linkę padidinti priešininko žuvusių skaičių. Štai lenkų generolas Dembiński konstatavo, kad rusų „žuvę du kartus daugiau“. Tačiau akivaizdu, kad sukilėliai neturėjo galimybių tiksliai įvertinti rusų nuostolių, kadangi pasitraukė iš miesto. Šiuo atveju rusai užėmę miestą niekieno netrukdomi turėjo realią galimybę suskaičiuoti abiejų pusių žuvusius karius. Greičiausiai žuvusių sukilėlių itin tiksliai neskaičiavo, todėl raporte generolas Tolstojus užrašė: „nukauta iki 2 tūkst. ir sužeista iki 4 tūkst. sukilėlių“, nuostoliai „3 puskarininkai ir iki 500 žuvusių ir sužeistų“. Записки военных действий главнокомандующего резервною армиею Петра Александровича Толстого..., p. 533; Rapport generala Dembińskiego do generala Giełguda w Eyragole. Pamiętniki polskie..., t. III, p. 119; Журнал военных действий против польских мятежников, *РГВИА*, ф. ВУА, д. 5156, л. 25.

^{65*} Sliesoriūnas F., 1830–1831 metų sukilimas..., p. 309; Puzyrewski A. K., Wojna polsko–ruska..., p. 363–364.

^{66*} Sudėtinga tiksliai nustatyti sukilėlių nuostolius, pagal rusų duomenis jų žuvo 2 tūkst. Действия отряда полковника Крюкова при нападении Польских войск и Виленских мятежников, *РГВИА*, ф. ВУА, д. 5156, л. 31. Generolo majoro Širmanio 1831 m. liepos 8 d. raportas, *LVIA*, f. 378, BS, 1831, b. 219, l. 35–43. Iš tikrųjų sukilėliai buvo puolancioji pusė, kurie 7 kartus puolė apkasuose ir mieste įsitvirtinusių priešą. Įvykių amžininkas Pietkiewiczius teigė, kad „mūsų nuostoliai tą dieną buvo labiau didesni už patirtus Vilniaus mūšyje“, vien 7-ajame pulke žuvo 19 karininkų. Šiaulių mūšyje sukilėliai nepanaudojo 29 patrankų, tačiau rusai aktyviai šaudė iš 5. Pietkiewicz M., La Lithuanie..., p. 196. Anot Barzykowskio, sukilėlių nuostoliai užmuštais ir sužeistais sudarė iki 2 tūkst. Barzykowski S., Historia powstania..., t. IV, p. 270; Puzyrewski A. K., Wojna polsko–ruska..., p. 358. Yra žinoma, kad Žemaitijos eskadrono 125 raiteliai žuvo miesto gatvėse nuo rusų artilerijos, tarp jų žinomas sukilėlis Narbutas su trimis sūnūmis. Sliesoriūnas F., 1830–1831 metų sukilimas..., p. 341–342; Szyndler B., Henryk Dembiński..., p. 132; Pamiętniki Michała Jackowskiego..., p. 175.

^{67*} Purėnas P., 1831 m. sukilimas Lietuvoje..., p. 91; Puzyrewski A. K., Wojna polsko–ruska..., p. 359; Журнал военных действий против польских мятежников, *РГВИА*, ф. ВУА, д. 5156, л. 32; Sliesoriūnas F., 1830–1831 metų sukilimas..., p. 343.

^{68*} Ten pat, p. 356.

^{69*} Žuvusių eilinių sukilėlių skaičius nežinomas. Ten pat, p. 349.

^{70*} Ten pat, p. 359; Puzyrewski A. K., Wojna polsko–ruska..., p. 348–349; Tokarz W., Wojna..., p. 377; Barzykowski S., Historia powstania..., t. IV, p. 409–411.

^{71*} Sliesoriūnas F., 1830–1831 metų sukilimas..., p. 359.

^{72*} Rotmistro Gofmano raportas, *LVIA*, f. 437, ap. 1, b. 40, l. 41.

1 lentelė (tęsinys)

73	1831 07 29	Širmanio dalinys ir pulkininko Sirevičiaus sukilėliai	Gintenių kaimas ^{73*}	20	–	20
74	1831 08 08	Tito Puslovskio 1000 sukilėlių dalinys kovojo su pulkininko Ilinskio kavalerijos daliniu	Pinsko apskritis, prie Nevelio ^{74*}	133	14	147
75	1831 09 07	Mirskio sukilėliai ir rusų generolo Savoinio dalinys	Konecboro kaimas ^{75*}	150	–	150
76	1831 09 28	Vėtrinskio sukilėlių būrys ir rusų pulkininko Bulgakovo dalinys	Višakio Rūda ^{76*}	8	–	8
77	1831 10 13	Mirskio sukilėliai	Balbieriškio miestelis ^{77*}	18	2	20
IŠ VISO				5590**	1195	6785

Derėtų pridurti, kad dėl tikslesnių duomenų nebuvimo ši statistika neapima mirusiųjų nuo žaizdų skaičiaus. Dažname didesniame mūšyje priešininkai skaičiuodavo sužeistuosius (kartais paminėdavo atskirai apie sunkiai sužeistuosius), kurių skaičius dažnai perkopdavo 100¹²². Tačiau praktiškai neįmanoma išsiaiškinti, kiek jų nuo mirė nuo žaizdų. Akivaizdu, kad tai galėjo būti nemažas skaičius, turint omenyje, kad sukilėliams dažniausiai nebuvo galimybių suteikti minimalias medicinos paslaugas. Tačiau turime pavyzdžių, kai sukilėliai galėjo tikėtis gauti gydymą pagal to meto medicinos lygį. Raseinių apskrityje gydymo reikalus administravo Medicinos komitetas, kuris rūpinosi mieste veikusia ligonine. Kai kurie sukilėlių būriai įkurdavo laikiną karo ligoninę, turėjo medicinos tarnybą ir gydytojų. Upytės apskrityje chirurgais būriuose būdavo Vilniaus universiteto studentai, studijuojantys mediciną, o štai Ukmergės mieste esančioje ligoninėje buvo gydomi tiek sukilėliai, tiek rusų kariai¹²³.

Antrojo karo etapo pabaigoje Žemaitijoje generolo Gelgaudo korpuse stigo vežimų pervežti sužeistiesiems, taip pat gydytojų ir vaistų, tvarstomąją

^{73*} Ten pat..., p. 362.

^{74*} Гарбачова В. В., Паўстанне 1830–1831 гадоў на Беларусі..., p. 99; Feduszka J., Powstanie listopadowe na Litwie i Żmudzi..., p. 140; Dangel S., Rok 1831 w Mińszczyźnie..., p. 64.

^{75*} Sliesoriūnas F., 1830–1831 metų sukilimas..., p. 368.

^{76*} Ten pat, p. 371.

^{77*} Ten pat.

** Pateikiamas bendras žuvusių skaičius, t. y. neišskiriant lietuvių sukilėlių ir lenkų reguliariosios kariuomenės korpuso karių, kadangi remiantis turimais duomenimis neįmanoma identifikuoti jų atskirai.

¹²² Štai keletas mūšių su tikslesniu sužeistųjų skaičiumi: sukilėliai Molėtuose – 267, Rusijos kariuomenė – Šiauliuose, Vilniuje, Žadvainuose ir Darbėnuose – atitinkamai 358, 201, 54, 35 sunkiai sužeistų. Sliesoriūnas F., 1830–1831 metų sukilimas..., p. 359, 343, 237, 245, 307.

¹²³ Raseinių apskrities medicinos komiteto 1831 06 20 raštas, LVIA, f. 437, ap. 3, b. 77, l. 116. Juozapo Giedraičio būrys turėjo du gydytojus (Sauka ir Zorgo). Kunigaikščio Giedraičio 1831 04 26 raštas kariniam komisarui Karoliui Rutkovskui, LVIA, f. 1135, ap. 4, b. 371, l. 92; Pamiėtniki Michała Lisieckiego..., p. 105; W powiecie Dziśnieńskim, Powstanie 1831 r. na Litwie..., p. 136; Stanevičiaus 1831 04 25 raportas, LVIA, f. 437, ap. 3, b. 75, l. 60; Pamiėtnik obywatela powiatu Upińskiego..., p. 177; Ukmergės apskrities gydytojo Savicko 1831 04 11 raštas, LVIA, f. 437, ap. 3, b. 94, l. 180.

medžiagą bandyta surinkti iš vietinių gyventojų¹²⁴. Po Šiaulių mūšio generolas Gelgaudas, siekdamas kuo skubiau realizuoti atsitraukimo planą į Prūsiją, ryžosi netgi palikti sužeistuosius likimo valiai – jų skaičius nėra tiksliai žinomas¹²⁵. Generolas Rohlandas Užventyje taip pat nusprendė palikti sužeistuosius ir sergančius įkurtoje ligoninėje. Tačiau rusai ją padegė, o ligoninės pacientų likimas neaiškus¹²⁶.

1.6.2. Kiti karo nuostoliai

Mūsų žiniomis, šiame kare žuvo 213 taikių gyventojų. Rusijos kariuomenė plačiai netaikė kraštutinių represinių priemonių prieš civilius gyventojus, rėmusius sukilėlius, tačiau Ašmenos apskrityje ir Žemaitijoje tokių atvejų būta. Įsiveržę į Ašmenos miestelį, rusų kazokai išžudė apie 200 civilių gyventojų – moteris, vaikus ir senyvo amžiaus žmones, pasislėpusius bažnyčioje¹²⁷. Kaip prisimena įvykių amžininkas Jacevičius, Darbėnuose ir Kretingoje rusai nužudė „daugelį nekaltų valstiečių, moterų ir vaikų“¹²⁸.

Kitais atvejais civilių gyventojų aukos buvo reta išimtis. Rusų pulkininkas Aleksandras Tuchačevskis (1793–1831) įsakė sušaudyti Vievio miestelio dvarų ūkvedžius Rusickį, Babravičių ir Kietaviškių ūkvedį Paulavičių, kadangi jie aprūpindavo sukilėlius maisto produktais, Raseinių apskrityje Daugirdo dvare per rusų ataką žuvo du dvarininkai, Vilniaus prieigose kazokai nukovė Vilniaus universiteto studentą Otą Fresą, o Giedraičiuose – Justiną Dmochovskį¹²⁹. Balandžio 20 d. Marijampolėje rusai sušaudė dvarininką Madaiskį ir jo ekonomą¹³⁰.

Sukilėliai tik išskirtinėmis aplinkybėmis vykdė mirties nuosprendžius rusų valdininkams ar vietiniams rėmėjams. Disponuojame tik keliais pavyzdžiais: Raseiniuose pakartas Raseinių paštininkas Gžegoževskis, Ščorcų dvare – ekonomas Dziemskis, Jonavoje vietiniai gyventojai rusai nubauti mirties bausme už plė-

¹²⁴ Lenkų korpuso karinio komisaro Bogdanskio 1831 06 07 raštas Veliuonos vaitui Abramavičiui, LVIA, f. 437, ap. 3, b. 77, l. 20; Raseinių apskrities vidaus reikalų komiteto tarėjo Luko Hrinevičiaus 1831 06 26 raštas, LVIA, f. 437, ap. 3, b. 77, l. 121.

¹²⁵ Pamiėntniki Michała Jackowskiego..., p. 117; Sliesoriūnas F., 1830–1831 metų sukilimas..., p. 342; Kasperek N., *Powstańcy epilog. Żołnierze listopadowi w dniach klęski i internowania 1831–1832*, Olsztyn: Wydawnictwo Uniwersytetu Warmińskiego–Mazurskiego, 2001, s. 75.

¹²⁶ Szyndler B., Henryk Dembiński..., p. 139; Barzykowski S., *Historia powstania...*, t. IV, p. 277.

¹²⁷ Lenkijos kariuomenės vado Jano Zygmunto Skrzyneckio ataskaitoje apie Gelgaudo korpuso žygį į Lietuvą nurodoma, kad išžudyta apie 300 moterų. Źródła do dziejów wojny polsko–rosyjskiej..., p. 281. Įvykio amžininkas atsiminimuose užrašė, kad žuvo daugiau apie 80 civilių gyventojų. Klukowski J., *Powstanie powiatu Oszmiańskiego...*, p. 241–242; Gorbaczowa O., *Z historii powstania listopadowego na Białorusi...*, p. 43; Puzyrewski A. K., *Wojna polsko–ruska...*, p. 178; Giunterytė–Puzinienė G., *Vilniuje ir Lietuvos dvaruose*, Vilnius: Regionų kultūrinių iniciatyvų centras, 2005, p. 139.

¹²⁸ Pamiėntnik Onufrego Jacewicza..., p. 16.

¹²⁹ Sliesoriūnas F., *Caro valdžios priemonės...*, p. 128; 1831 metų žygio dienoraštis..., p. 60, 67; Callier E., *Bitwy i potyczki...*, p. 100–101.

¹³⁰ Totoraitis J., *Sudūvos Suvalkijos istorija...*, d. 1, p. 444.



1830–1831 m. sukilimas Lietuvoje



- Sukilėlių apskričių valdžios centrai
- Sukilėlių telkimosi vietos
- X Svarbiausių kautynių vietos
- Varniai
- Valstybių sienos
- Rusijos imperijos siena
- Gubernijų ribos
- Apskričių ribos
- Dabartinė Lietuvos Respublikos siena
- ⊙ VILNIUS Gubernijų centrai
- ⊙ Telšiai Apskričių centrai
- Kėdainiai Miesteliai

šimus dvaruose ir valstiečių ūkiuose¹³¹. Generolas Dembińskis įsakė nuteisti ir sušaudyti vietinį rusą už plėšimą ir sušaudyti žydą, kuris buvo kartu su Kupiškio dvarą plėšusiais kazokais¹³².

1.7. Karo pabaiga ir jo padariniai

1.7.1. Karo laimėtojai

„Senyvas sukilėlis, praradęs viltį ir nepasiekęs Tėvynės likimo pagerinimo, nuolankiai pasiduoda savo likimui nulenkdamas galvą prieš Jį, kuris valdo visus – tautas ir žmones, išaukština ir sumenkina, baudžia ir dovanoja ne pagal mums žinomą supratimą, bet pagal savo protą.“ Taip situaciją po sukilimo Lietuvoje savo apysakoje aprašė to meto amžininkė, lenkų rašytoja ir pedagogė Anna Nakwaska (1799–1851)¹³³. Šie žodžiai liudija didžiulį Lietuvos visuomenės sukrėtimą. Pasibaigus sukilimui dalis kovotojų tęsė pasipriešinimo kovas ir neatsisakė užsibrėžto tikslo. Iš tiesų sukilimas Lenkijoje ir Lietuvoje nepasiekė pagrindinio siekio – ATR atkūrimo 1772 metų sienomis. Šis laikotarpis Lietuvos visuomenės sąmonėje ne tik išliko kaip neišsipildžiusių vilčių metas – prisiminimai apie jį gaivino laisvės idėjas, skatino laikytis savo tradicijų, palaikė valstybės atkūrimo idėjos gyvybingumą. Šios idėjos tapo svarbios ir naujai kartai – apie tai byloja ir tolesnė pasipriešinimo kova.

Karo laimėtojai – Rusijai – tai buvo puikus pretekstas suaktyvinti prijungtų teritorijų integracijos politiką. Imtasi radikalių priemonių, kaip antai Vilniaus universiteto uždarymas, cenzūros sustiprinimas ir Katalikų bažnyčios veiklos erdvės ribojimas.

1.7.2. Kiti karo padariniai

Karas paveikė Lietuvos gyventojų demografinę dinamiką. Gyventojų skaičius dėl karo meto nepalankių aplinkybių sumažėjo, tačiau nedrastiškai. Apie tai iškalbingiausiai kalba skaičiai, nors jų tikslumas nėra itin preciziškas. Kaip žinoma, sukilėliai emigravo į užsienį – didžioji dalis, daugiau kaip 2 tūkst., su Gelgaudo korpusu pasitraukė į Prūsiją, kiti sukilimo pabaigoje emigravo savarankiškai¹³⁴. Iš 5 tūkst. emigrantų, kurie 1832 m. pasiekė Prancūziją, apie 700 buvo sukilėliai iš LDK žemių. Tarp jų daugiau kaip 170 buvusių Vilniaus

¹³¹ Krasicki K., Wspomnienia z roku 1831, o osobliwie z czasów wyprawy Chłapowskiego na Litwie, Zbiór pamiętników do historyi powstania Polskiego..., p. 423; Gorbaczowa O., Z historii powstania listopadowego na Białorusi..., p. 68.

¹³² Raport generała Dembińskiego do generała Chłapowskiego, Lesnowka, 3 lipca 1831, Pamiętniki polskie..., t. III, p. 116.

¹³³ Nakwaska, A., *Powstaniec litewski: obraz romantyczny z czasów rewolucyi w Polsce z 1831. r.*, Lipsk, 1845, s. 90.

¹³⁴ Ziółek J., Powstanie listopadowe na Litwie..., p. 410; Tokarz W., Wojna..., p. 375; Kasperek N., Powstańcy epilog..., p. 90.

universiteto studentų ir 30 Kremeneco licėjaus auklėtinių¹³⁵. 1836 m. Rusijos valdžios surinktais duomenimis, iš Vilniaus gubernijos emigravo 2083 gyventojai, Gardino – 258, Minsko – 193¹³⁶.

Akivaizdu, kad sukilėliai neturėjo kitokio pasirinkimo, kadangi sugrįžimas reiškė ne ką kitą, kaip atidavimą į rekrutus, kalėjimą arba tremtį į Sibirą. Rusijos imperatoriaus amnestija nebuvo taikoma eiliniams ir puskarininkiams sukilėliams iš buvusios LDK žemių. Todėl patekusiems į Prūsiją šių žemių sukilėliams emigruoti į kitas Europos šalis nebuvo trukdoma. Dauguma jų gavo leidimus išvykti. Tiesa, Vilniaus universiteto studentai buvo laikomi sunkiomis sąlygomis, kareivinėse prie Gdansko, kadangi Prūsijos valdžia vertino juos kaip potencialius pasipriešinimo organizatorius¹³⁷. 1834 m. spalio 16 d. Rusijos imperatorius uždraudė sukilėliams sugrįžti į Rusiją, o emigrantų dvarai turėjo būti konfiskuojami. Nuo 1831 m. veikusi Vilniaus tardymo komisija 1-ajai kategorijai priskyrė 51 asmenį, kuriam grėsė mirties bausmė, Minske – 3 asmenis¹³⁸.

Be to, Lietuva neteko gyventojų, kuriuos Rusijos valdžia išsiuntė rekrutais į Sibiro (454) ir Kaukazo (1485) karinius dalinius. Jie geriausiu atveju galėjo sugrįžti tik po 15–20 metų tarnybos. Potencialią daugumą sudarė Vilniaus gubernijos gyventojai (iš Minsko gubernijos išsiųsta tik 70, iš Gardino gubernijos – 77)¹³⁹. Išsiųstų rekrutais skaičius turėjo būti gerokai didesnis, kadangi dalis Lietuvos sukilėlių buvo išsiųsta iš Lenkijos karalystės.

Per beveik 8 mėnesius trukusį karą Lietuvos gyventojai patyrė nemažų ekonominių nuostolių. Galima įvardyti tris pagrindinius nuostolių šaltinius: pirma, karinių dalinių vykdomos rekvizicijos – maisto, pašaro, amunicijos ir kt.; antra, nuostoliai, patirti mūšių metu kaimo ir miesto vietovėse; trečia, po sukilimo rusų valdžios vykdyta nekilnojamojo turto sekvestracija ir konfiskacija.

Iš tikrųjų neįmanoma vadovaujantis matematine skaičių išraiška tiksliai suskaiciuoti gyventojų patirtų nuostolių dėl rusų, lenkų ir vietinių dalinių vykdytų rekvizicijų, juolab kad nemažai rekvizicijų nebuvo fiksuojamos jokiais dokumentais. Daugiausia nuostolių gyventojai patyrė dėl maisto, pašaro ir transporto rekvizicijų kariniams daliniams, grobstymų. Miestų gyventojai buvo priversti papildomai tenkinti kariaujančių pusių poreikius (laikinosios karo ligoninės, kuriamos vienuolynuose ir privačiuose namuose, sandėliai, belaisvių laikymas,

¹³⁵ Nowak A., *Od imperium do imperium. Spojrzenia na historię Europy Wschodniej*, Kraków: Arcana, 2004, s. 200.

¹³⁶ Гарбачова В. В., Паўстанне 1830–1831 гадоў на Беларусі..., p. 167.

¹³⁷ Kalembka A., *Wielka emigracja 1831–1863*, Toruń: Wydawnictwo Adam Marszałek, 2003, s. 17, 20, 23.

¹³⁸ Гарбачова В. В., Паўстанне 1830–1831 гадоў на Беларусі..., p. 151. Rusijos valdžia paskelbė konfiskuojanti 186 dvarus. Rosiak S., *Wileńska komisja Śledcza (1831–1834)*, Wilno, 1934, s. 13.

¹³⁹ Гарбачова В. В., Паўстанне 1830–1831 гадоў на Беларусі..., p. 151, 157; Sliesoriūnas F., 1830–1831 metų sukilimas..., p. 385.

gynybiniai įrengimai ir t. t.)¹⁴⁰. Tiesa, kai kurie gyventojai po sukilimo pateikė savas sąskaitas. Kauno žydų kahalui tai pavyko padaryti: suskaičiuota, kad sukilėlių poreikiams jie išleido 1467,07 rublių, kai khalo pajamos tais metais sudarė 3714,44 rublių¹⁴¹.

Akivaizdu, kad labiausiai nukentėjo vietovės, kuriose vyko mūšiai, žygiavo ar dislokavosi ilgesniam ar trumpesniam laikui kariniai daliniai. Pavyzdžiui, Švenčionių apskrities gyventojams kaip bausmę rusų valdžia paskyrė papildomas rekvizicijas, skiriamas rusų kariuomenei, kariaujančiai Lenkijos karalystėje: pirmą kartą – 5698 ketvirčius ruginių miltų, 629 pūdų kruopų, 6960 pūdų avižų, antrą kartą – 2 tūkst. pūdų miltų, 200 pūdų kruopų, 500 pūdų avižų. Apskrities gyventojams tai reiškė badą¹⁴². Panerių palivarko su jam priklausančiais kaimais gyventojų nuostoliai itin dideli (5157,50 sidabro rublių), kadangi šioje vietovėje stovėjo rusų generolų Dmitrijaus Kurutos (1769–1833) ir Ferdinando Sakseno-Koburskio (1784–1844) daliniai. Šie nuostoliai susidarė dėl įvairiausio pobūdžio rekvizicijų (gėrimų, maisto produktų, pašarų, javų, naminių paukščių ir gyvulių, transporto priemonių ir kt.)¹⁴³. Riešės palivarko nuostoliai, patirti karo metu, sudarė 239 sidabro rublius¹⁴⁴.

Didžiausius gyventojų patirtus ekonominius padarinius reikėtų skaičiuoti intensyviausiai sukilimo apimtoje teritorijoje – Žemaitijoje. Pavyzdžiui, Šiaulių ekonomijos (buvusios didžiausios LDK valstybinės valdos, po padalijimų atiduotos generolui Platonui Zubovui) sukilėliai rekvizavo maisto produktų ir drabužių už 25,174 rublių, 366 uniformas, įvertintas 5490 rublių, ir 48 arklius, kavalerijai kainavusius 1920 rublių, degtinės – už 7536,75, šieno – už 2635, javų – už 1145 rublių. Joniško ūkio, priklausančio minėtai ekonomijai, valdytojai nuostolius suskaičiavo taip – rusų rekvizicijos įvertintos 6818,80, o sukilėlių – 16 413,95 rublių suma¹⁴⁵.

Didelius nuostolius gyventojai patyrė ir dėl gaisrų. Kaip jau minėta, sudegintas Ašmenos miestelis, taip pat Darbėnai kartu su bažnyčia. Utena ir Palanga nuo gaisrų, užsiplieskusių mūšių metu, nukentėjo mažiau – degė tik dalis šių miestelių¹⁴⁶. Daugiausia nukentėjo kaimai, kuriuose vyko mūšiai. Kai kuriais atvejais rusai juos padegdavo specialiai. Yra žinoma, kad buvo sudeginti Rumų, Senosios Palangos ir Vilimiškės kaimai¹⁴⁷.

Sukilimo aktyviausi dalyviai patyrė didelių nuostolių dėl jų kilnojamojo ir nekilnojamo turto, įskaitant ir finansines lėšas, sekvestravimą ir konfiskavimą.

¹⁴⁰ Ružancovas A., Kauno miesto biudžetas 1831 metais, *Karo archyvas*, 1931, nr. 3, p. 20–21, 24–25; Ružancovas V., Iš 1831 metų sukilimų bylų (Kauno miesto valdybos archyvas), ten pat, nr. 8, p. 20.

¹⁴¹ Ružancovas A., Kauno žydų khalo išlaidos pirmo sukilimo metais (Iš Kauno miesto archyvo), *Savivaldybė*, 1930, nr. 3, p. 16–18.

¹⁴² Bieliński K., *Rok 1831...*, p. 54.

¹⁴³ 1831 06 27 raštas Vilniaus kapitulai, *LMAVB RS*, f. 43–14275, l. 1; Sąrašas, ten pat, l. 3–4;

¹⁴⁴ Sąskaita, ten pat, f. 43 – 15819, l. 9.

¹⁴⁵ Janulaitis A., *Valstiečiai...*, p. 28.

¹⁴⁶ Pamiętniki Michała Lisieckiego..., p. 61; *Kurjer Litewski*, 1831, nr. 53; Pamiętnik Onufrego Jacewicza..., p. 16.

¹⁴⁷ Powstanie powiatu Oszmiańskiego..., p. 247; *Sliesoriūnas* F., 1830–1831 metų sukilimas..., p. 222.

Statistika byloja, kad Vilniaus gubernijoje 149 gyventojai prarado savo dvarus su 30 799 valstiečiais, iš kurių 59 su 20 944 valstiečiais konfiskuoti visiškai, 46 dvarai su 4581 valstiečiu – iš dalies, ir 44 dvarai su 5254 valstiečiais perduoti valdyti tretiesiems asmenims¹⁴⁸. Kitose gubernijose ši procedūra buvo pritaikyta gerokai mažesniai aktyviausių kovotojų skaičiui: Gardino – 70, Minsko – 22, Vitebsko – 6, Mogiliavo – 1¹⁴⁹.

1.8. Karo semantika

Pirmiausia reikia pažymėti, kad Lietuvos kovotojai save tapatino su „sukilėliais“ ir „patriotais“, o priešininką dažniausiai įvardijo kaip rusų arba Maskvos kariuomenę (minimos rusų dalinių vadų pavardės). Tačiau itin dažnai, ypač atsiminimuose, pasitaiko žodis „maskoliai“, jis taip pat vartojamas aprašant rusų vykdytas represijas¹⁵⁰. Tiesa, kai kurie sukilėliai aiškiai suvokė, kas yra potencialus jų priešas. Štai Raseinių apskrities konfederacijos akto rengėjai pažymėjo – „nejaučiame jokios neapykantos rusams, (...) linkime jiems pasiekti tokią pačią laisvę“¹⁵¹.

Sukilėlių pasipriešinimo kova Rusijoje, t. y. imperatoriaus raštuose, valdinių ir kariškių tarnybiniuose dokumentuose bei spaudoje, buvo įvardijama kaip neteisėtas antiįstatymiškas veiksmas prieš imperatoriaus valdžią – tai vadinama „maištu“, o jos dalyviai – „maištininkais“. Pirmajame oficialiajame Rusijos valdžios kreipimesi į Vilniaus, Gardino, Volynės bajorus, išspausdintame Vilniuje, gegužės 1 d. laikraštyje „Kurjer Litewski“ rašoma, kad „saujelė nedėkingų žmonių, nevertų bajorų vardo, (...) išdrįso sutrukdyti Vilniaus gubernijos ramybę“, o pasipriešinimo kova vadinama „maištu“¹⁵². Šioje erdvėje buvo naudojami ir kitokie posakiai, žeminantys priešininką, kaip antai: „minia“, „gaujos maištininkų“, „plėšikų ir grobikų gaujos“, „nusikaltėliai“, „sąmokslininkai“¹⁵³.

Vilniaus generalgubernatorius Chrapovickis maištininkus vadino „pikty-

¹⁴⁸ Ten pat, p. 393; Kaczkowski J., *Konfiskaty na ziemiach polskich pod zaborem rosyjskim po powstaniach roku 1831 i 1863*, Warszawa, 1918, s. 252, 255; Rosiak S., Wileńska komisja..., p. 13–14.

¹⁴⁹ Ten pat; Гарбачова В. В., Паўстанне 1830–1831 гадоў на Беларусі..., p. 167. Minsko gubernijoje 13 žemvaldžių pavyko atgauti savo nuosavybę. Dangel S., Rok 1831 w Mińszczyźnie..., p. 184–189.

¹⁵⁰ Pamiętnik obywatela powiatu Upitskiego..., p. 175–176, 197; Powstanie powiatu Wilejskiego..., p. 272, 274; Powstanie powiatu Dziśnieńskiego..., p. 326, 336; Pamiętnik o powstaniu Białowieskiem..., p. 13; Pamiętniki Michała Lisieckiego..., p. 104–105.

¹⁵¹ Uchwała powiatu Rosieńskiego, Zbiór pamiętników..., p. 147.

¹⁵² 1831 m. balandžio 13 d. išspausdintas pranešimas apie karinius veiksmus Lenkijoje, kuriame lenkų sukilėliai vadinami maištininkais, *Kurjer Litewski*, 1831, nr. 44, Dodatek nadzwyczajny.

¹⁵³ 1831 metų žygio dienoraštis..., p. 60; Sliesoriūnas F., 1830–1831 metų sukilimas..., p. 388. Vilniaus civilinio gubernatoriaus raštas apie padėtį Vilniaus gubernijoje ir apie priemones sukilimui slopinti, Lietuvos istorijos šaltiniai..., t. 1, p. 417–418, 1833 m. liepos mėn. 25 d. caro įsakymas Vilniaus gubernatoriui dėl baudmių nusikaltėliams, ten pat, p. 427.

biškai mėstančiais asmenimis, nepalankiais valdžiai¹⁵⁴. Kartais Rusijos karinės vadovybės dokumentacijoje sukilėliams apibūdinti vartojamas pavadinimas „Vilniaus arba Lietuvos maištininkai“. Beje, jie nebuvo tapatinami su Lenkijos karalystės reguliariosios kariuomenės daliniais¹⁵⁵. Tačiau imperatoriaus Nikolajaus I ir kunigaikščio Konstantino balandžio mėnesio korespondencijoje karui Lietuvoje apibūdinti vartojami jau kitokie žodžiai – „sukilimo apimtas kraštas“, „sukilimas“, „sukilėliai“ arba „Lietuvos sukilėliai“, ir tik vieną kartą surandame žodį „maištas“¹⁵⁶. Korespondencijoje su rezervinės kariuomenės Lietuvoje vadu generolu Piotru Tolstojumi aptinkamas toks pasakymas – „visokios govėdos“¹⁵⁷. Vienas iš rusų valdžios valdininkų Michailas Muravjovas taip pat šalia įprasto „maištininko“ vartojo ir žodį „sukilėliai“¹⁵⁸. Rusų kariuomenės vadas feldmaršalas Dibičius-Zabalkanskis kalbėjo panašiai¹⁵⁹. Šie pavyzdžiai liudija, kad itin didelio prasminio skirtumo tarp šių žodžių jų vartotojai neįžvelgė, kadangi abiem atvejais tai reiškė pasikėsinimą į Rusijos imperatoriaus valdžią. Reikėtų pridurti, kad rusų poetas Aleksandras Puškinas savo laisvamaniškomis eilėmis pykdęs Rusijos valdžią, taip pat nepalankiai vertino sukilimą. Viename iš pokylių Puškinas uždraudė šokti lenkų šokį mazurką, pavadindamas jį „maištingu šokiu“¹⁶⁰.

Lenkijos karalystės Seimas protokolų knygoje lietuvių kovai su Rusija apibūdinti itin dažnai vartojo žodį „sukilimas“ – pavartotas 35 kartus¹⁶¹. Kalbant apie neutraliose šalyse naudojamą semantiką sukilimui Lenkijos karalystėje ir Lietuvoje apibūdinti reikia pažymėti, kad labiausiai tai domino tik kaimynines šalis, kadangi, skirtingai nuo sukilimo Belgijoje, sukilimas nelietė gyvybiškai svarbių Anglijos ir Prancūzijos interesų, šių šalių politikai nepripažino sukilimo valdžios¹⁶². Prūsija – viena iš Vienos kongreso dalyvių, kurios sienos ribojosi su Lietuva, išliko aktyvi Rusijos šalininkė. Prūsijos gubernatorius Heinrichas Theodoras von Schönas (1773–1856) iš Karaliaučiaus nuolatos perdavinėjo žinias

¹⁵⁴ 1831 05 15 skelbimas, *LMAVB RS*, f. 151–1876, l. 3.

¹⁵⁵ Действия отряда полковника Крюкова при нападении Польских войск и Виленских мятежников, *РГВИА*, ф. ВУА, д. 5156, л. 29; Журнал военных действий против литовских мятежников..., ten pat, д. 5154, ч. 1, л. 85.

¹⁵⁶ Переписка с великим князем цесаревичем Константином Павловичем, *Сборник Императорского Русского Исторического Общества*, Санкт-Петербург, т. 132, 1911, с. 145, 156, 158–159, 168.

¹⁵⁷ Император Николай Павлович. Письма графу П. А. Толстому, *Русская старина*, т. XXXI, 1881, с. 550–551, 554–555, 558.

¹⁵⁸ Записка о ходе мятежа в губерниях от Польши возвращенных..., р. 505, 516.

¹⁵⁹ Фельдмаршал Дибичь. Секретные донесения о походе в Польше 1831 г. *Отзывы и мнения военных начальников о Польской войне 1831 г.*, Санкт-Петербург, 1837, с. 179–180, 202.

¹⁶⁰ Овчиникова, С. Т., *Пушкин в Москве. Летопись жизни А. С. Пушкина с 5 декабря 1831 г. по 15 мая 1831 г.*, Москва: Советская Россия, 1984, с. 67.

¹⁶¹ Dutkiewicz J., 1830–1831 – powstanie czy rewolucja? Na podstawie analizy Diarusza sejmu, *Powstanie czy rewolucja? W 150 rocznicę powstania Listopadowego*, Katowice: Uniwersytet Śląski, 1981, s. 18.

¹⁶² *Polska na przestrzeni wieków*, Andrzej Chwalba, Tomasz Kizwalter, Tomasz Nałęcz, Andrzej Paczkowski, Henryk Samsonowicz, Jacek Staszewski, Janusz Tazbir, Andrzej Wyczański, Warszawa: Wydawnictwo naukowe PWN, 2006, s. 420.

Berlynui apie sukilimą Lietuvoje, pavadindamas ją kartais „rusišką Lenkiją“ (*Russischen Polen*), o įvykiams apibūdinti naudojo prancūziškus žodžius „revoliucija“ arba „sukilimas“¹⁶³. Saksonijos pasiuntinio Rusijoje Jeano Frédéricio Lemaistre'o pranešimuose Saksonijos užsienio reikalų ministrui Johannes von Minckwitzui karo veiksmai Lietuvoje buvo vertinami kaip sukilimas¹⁶⁴.

Apibendrinimas

Remiantis atliktu sisteminiu kiekybiniu Rusijos imperijos prisijungtose teritorijose 1830–1831 m. vykusio karo dėl 1795 m. panaikintos ATR atkūrimo tyrimu, būtų galima patikslinti knygoje „Resort to War“ teikiamus 1831 m. karo *individualaus apibūdinimo* istorinio pobūdžio teiginius:

Kintamieji	Karo koreliatai	Šis tyrimas
Karui suteiktas numeris	Vidaus karas 517 (<i>Intra-state War 517</i>)	
Karui suteiktas pavadinimas	1831 m. Pirmasis Lenkijos karas (<i>The First Polish War of 1831</i>)	1831 m. Pirmasis Rusijos ir Lenkijos–Lietuvos karas
Dalyviai	Rusija vs lenkai	Rusija vs Lenkija–Lietuva
Karo pradžia	1831 m. vasario 7 d.	1831 m. vasario 7 d. – Lenkijoje* 1831 m. kovo 25 d. – Lietuvoje
Karo pabaiga	1831 m. spalio 18 d.	1831 m. spalio 13 d. – Lietuvoje 1831 m. spalio 18 d. – Lenkijoje*
Su mūšių aplinkybėmis susijusios kovotojų žūtys	Lenkai – 20,000 Rusija – 15,000	Lenkija – 20 000* Lietuva – 5590 Rusija (mūšiuose Lietuvoje) – 1195 Rusija – 15 000*
Iniciatorius	Lenkai	Lenkija
Rezultatas	Rusija laimėjo	Rusija laimėjo
Karo tipas	Pilietinis dėl vietinių reikalų (<i>Civil for local issues</i>)	

¹⁶³ Schön an Lottum, Königsberg, den 13 Februar 1831; Schön an Lottum, Königsberg, den 29. März 1931; Schön an Lottum, Königsberg, den 10. April 1931; Kocój H., *Powstanie listopadowie w relacjach pruskich, saskich i rosyskich*, Kraków: Wydawnictwo Uniwersytetu Jagiellońskiego, 2008, s. 300–301, 303–304, 306.

¹⁶⁴ Lemaistre á Minckviz. St. Pétersbourg, le juin 1831; Kocój H. *Powstanie listopadowie w relacjach pruskich, saskich i rosyskich...*, ten pat, p. 484.

* Šie duomenys nebuvo tyrimo objektas, todėl jie tiesiog perkeliama iš „Resort to War“ publikacijos.

Kintamieji	Karo koreliatai	Šis tyrimas
Trumpas karo įvykių atpasakojimas	Anksčiau buvusi nepriklausoma Lenkijos Karalystė XVIII a. pabaigoje – XIX a. pradžioje patyrė skausmingas trijų susitarimų dėl jos padalijimo pasekmes. Rusija gavo didžiausią Lenkijos dalį, kuriai buvo numatyta tam tikra autonomija Rusijos imperijos sudėtyje. Lenkai buvo nepatenkinti Rusijos valdžia, ir 1830 m. lapkričio 29 d., jaunesniesiems Lenkijos armijos karininkams užėmus viešuosius pastatus, prasidėjo sukilimas. Kadangi sukilėliai darėsi vis radikalesni, 1831 m. vasarį Rusijos caras Nikolajus I nusprendė pradėti karą ir pasiūsti prieš sukilėlius kariuomenę. Pirmuosius mūšius laimėjo lenkai, o Grochovo mūšyje rusai buvę atsidūrę beviltiškoje padėtyje. Tačiau atėjus pavasariui Rusijos pajėgos pajudėjo pirmyn ir gegužės 26 d. laimėjo Ostrolenkos mūšį. 1831 m. rugsėjo 8 d. rusams užėmus Varšuvą sukilimas greitai išblėso. Daug mirčių įvyko dėl ligų. Karo padariniai – Lenkijos Konstitucijos suspendavimas ir dar didesnis Lenkijos integravimas į Rusijos imperiją**.	Vienos kongreso sutarčių pagrindu Rusijos imperija išplėtė savo teritoriją buvusiai ATR priklaususių lenkų ir lietuvių žemių, kurias iki tol valdė Prūsija, sąskaita. Naujasis darinys – Lenkijos karalystė – susieta su Rusijos imperatoriaus valdžia disponavo autonomijos teisėmis. Lenkai, inspiruojami išorinių ir vidinių aplinkybių, nutarė nutraukti ryšius su Rusija. 1830 m. lapkričio 29–30 d. lenkų armijos daliniai išstūmė rusus iš Varšuvos, o imperatoriui Nikolajui I nutarus sukilimą numalšinti karine jėga 1831 m. vasario mėn. prasidėjo karas. Nuo kovo mėn. pabaigos kariniai veiksmai išsiplėtė Vilniaus, Gardino ir Minsko gubernijose (buvusios LDK teritorijose) sukilus vietiniams gyventojams bei vėliau atvykus lenkų reguliariosios kariuomenės korpusui. Tiek Lenkijoje (Grochovo, Ostrolenkos, Varšuvos mūšiai), tiek Lietuvoje (Vilniaus mūšis) vietinėms karinėms pajėgoms nepavyko nugalėti ir perimti iniciatyvos, o rusams sutelkus papildomas pajėgas sukilimas spalio mėn. patyrė pralaimėjimą ir nepasiekė bendro tikslo – atkurti ATR. Šio karo rezultatas – panaikinta Lenkijos karalystės konstitucija, o Lietuvoje imtasi radikalių priemonių naikinti išlikusioms buvusios kunigaikštystės valstybinio, teisinio ir visuomeninio gyvenimo tradicijoms. Karo laimėtoja pasinaudojo puikiu pretekstu suaktyvinti Lenkijos ir Lietuvos integracijos į Rusijos imperiją politiką.

** „The First Polish War of 1831“ in Sarkees M. R., Wayman F. W., *Resort to War: a Data Guide to Interstate Extra-state, Intra-state, and Non-state Wars, 1816–2007*, p. 351-352.

Literatūros ir šaltinių sąrašas

Archyvų ir rankraščių fondai

Lietuvos mokslų akademijos Vrublevskių bibliotekos Rankraščių skyrius

F. 151 – Uziembla Lucijonas

Lietuvos valstybės istorijos archyvas

F. 380 – Vilniaus civilinio gubernatoriaus kanceliarija

F. 378 – Vilniaus generalgubernatoriaus kanceliarija

F. 1135 – Vilniaus mokslo bičiulių draugija

F. 437 – Vilniaus gubernijos 1831 m. sukilimo dalyvių tardymo komisija

Российский государственный военно-исторический архив

ф. ВУА – военно-ученный архив

Archiwum Główne Akt Dawnych w Warszawie

Rps – Władze Centralne Powstania Listopadowego

Biblioteka Uniwersytetu Warszawskiego, Gabinet rękopisów

Rps – Varia do dziejów Polski z lat 1781–1841

Skelbti šaltiniai

Giunterytė-Puzinienė G., *Vilniuje ir Lietuvos dvaruose*, Vilnius: Regionų kultūrinių iniciatyvų centras, 2005.

Lietuvos TSR istorijos šaltiniai, Vilnius, 1955, t. 1.

Historja powstania w 1831 roku na Wołyniu, Podolu, Ukrainie, Żmudzi i Litwie, Lipsk, 1875, t. I.

Lietuvos laikinosios vyriausybės komisijos posėdžių protokolai, parengė Virgilijus Pugačiauskas, Vilnius: LII, 2012.

Pamiętniki polskie, t. II–III, Paryž, 1845.

Pamiętniki Ignacego Domejki (1831–1838), Kraków, 1908.

Pamiętnik o powstaniu Białowieskiem, Paryž, 1836.

Poezye Stefana Garczyńskiego, t. II, Paryž, nakładem autora, w drukarni i gisserni A. Pinard, 1833.

Ružancovas A., Iš 1831 metų bylos (Kauno miesto valdybos archyvas), *Savivaldybė*, 1931, nr. 7.

Ružancovas A., Kauno žydų kahalo išlaidos pirmo sukilimo metais (iš Kauno miesto archyvo), *Savivaldybė*, 1930, nr. 3.

Steponaitis V., Plk. Bartolomejiaus veikimas Lietuvoje 1831 metais, *Karo archyvas*, 1935, t. VI.

Szumski S., *W walkach i więzieniach, Pamiętniki z lat 1813–1848*, Wilno, 1931.

Szlakiem Legionów. Z pamiętników Generała Dezyd. Chłapowskiego, Warszawa, 1903, t. II.

Zbiór pamiętników o powstaniu Litwy w r. 1831, Paryž, 1835.

Zbiór pamiętników do historii powstania Polskiego z roku 1830–1831, We Lwowie, 1882.

Сборник Императорского Русского Исторического Общества, Санкт-Петербург, t. 132.

За вольнасць і веру: Ігнацій Ключоўскі і яго ўспаміны аб падзеях паўстання 1830–1831 гадоў/укладанне, пераклад на беларускую мову, уступны артыкул, каментарыі, паказальнікі Волгі Васільеўны Гарбачовай]. Мінск: Лімарыус, 2005.

Фельдмаршал Дибичь. Секретные донесения о походе в Польшу 1831 г. *Отзывы и мнения военных начальников о Польской войне 1831 г.* С-Пб, 1837.

Periodinė spauda

Kurjer Litewski

Literatūra

Aleksandravičius E., Kulakauskas A., *Cary valdžioje. Lietuva XIX amžiuje*, Vilnius: Baltos lankos, 1996.

Barańska A., *Kobiety w powstaniu listopadowym 1831–1831*, Lublin: Wydawnictwo Towarzystwa Naukowego katolickiego uniwersytetu Lubelskiego, 1998.

Beresnevičiūtė-Nosálova H., *Lojalumų krizė: Lietuvos bajorų politinės sąmonės transformacija 1735–1831 metais*, Vilnius: Vaga, 2001.

Bieliński K., *Powstanie listopadowe w Wilnie i na Wilenszczyźnie*, Wilno, 1931.

Bieliński K., *Rok 1831 w powiecie Zawilejskim (Święciańskim)*, Wilno: T-wo Przyjaciół Nauk, 1931.

Breżgo B., *Odgłosy powstania 1830–1831 roku w Witebszczyźnie i Inflantach, Pamiętnik V powszechnego zjazdu historyków polskich w Warszawie*, t. 1, Lwow, 1931.

Breżgo B., *Materiały odnoszące się do powstania 1830–1831 roku zgromadzone w byłym archiwum Gubernjalnem w Witebsku (odbitka z Ateneum Wileńskiego)*, Wilno, 1935.

Callier E., *Bitwy i potyczki stoczone przez wojsko polskie w roku 1831*, Poznań, 1887.

Dangel S., *Rok 1831 w Mińszczyźnie*, Warszawa, 1925.

Domański T. D., *Epoka powstania Listopadowego*, Lublin: Norbertinum, 2000.

Dutkiewicz J., *1830–1831 – powstanie czy rewolucja? Na podstawie analizy Diarusza sejmu, Powstanie czy rewolucja? W 150 rocznicę powstania Listopadowego*, Katowice: Uniwersytet Śląski, 1981.

Feduszka J., *Powstanie listopadowe na Litwie i Żmudzi, Teka Kom. Hist.*, 2004, t. 1.

Gerber R., *Fabrykacja dział powstaniu listopadowem, Przegląd Historyczno-Wojskowy*, 1903, t. III, zes. 1–2.

Gorbaczowa O., *Z historii powstania listopadowego na Białorusi, Przegląd Historyczno-Wojskowy*, 2003, nr. 2 (197).

Jaeger M., *Działalność propogandowo-informacyjna władz powstańczych (1794, 1830–1831, 1863–1864)*, Lublin: Towarzystwo naukowe Katolickiego uniwersytetu Lubelskiego, 2002.

Janulaitis A., *Valstiečiai ir 1831 m. revoliucija Lietuvoje (Iš Šiaulių ekonomijos archyvo)*, Vilniūje, 1910.

Jaworowski J., *Lietuvių husarai „desperatai“ ir sukilėlių artilerija Lietuvoje 1831 metais, Žemaitijos dvarai – pasipriešinimo centrui prieš Rusijos imperiją XIX a. Konferencijos pranešimai*, Šiauliai: Saulės delta, 2006.

Kaczkowski J., *Konfiskaty na ziemiach polskich pod zaborem rosyjskim po powstaniach roku 1831 i 1863*, Warszawa, 1918.

- Kalembka A., *Wielka emigracja 1831–1863*, Toruń: Wydawnictwo Adam Marszałek, 2003.
- Kasperek N., *Powstańcy epilog. Żołnierze listopadowi w dniach klęski i internowania 1831–1832*, Olsztyn: Wydawnictwo Uniwersytetu Warmińsko-Mazurskiego, 2001.
- Kieniewicz St., Zahorski A., Zajewski W., *Trzy powstania narodowe*, Warszawa: Książka i Wiedza, 1992.
- Kocój H., *Powstanie listopadowe w relacjach pruskich, saskich i rosyjskich*, Kraków: Wydawnictwo Uniwersytetu Jagiellońskiego, 2008.
- Kocój H., *Powstanie listopadowe w relacjach posła pruskiego Fryderyka Schölera*, Kraków: Wydawnictwo Uniwersytetu Jagiellońskiego, 2003.
- Kryczyński L., Tatarzy Litewscy w wojsku polskim w powstaniu 1831 roku, *Rocznik Tatarski*, Wilno, t. 1, 1932.
- Lietuvos istorija. Devynioliktas amžius: visuomenė ir valdžia*, Bairašaukaitė T., Me-dišauskienė Z., Miknys R., Vilnius: Baltos lankos 2011, t. VIII, I dalis.
- Nakwaska A., *Powstaniec litewski: obraz romantyczny z czasów rewolucji w Polsce z 1831 r.*, Lipsk, 1845.
- Nowak A., *Od imperium do imperium. Spojrzenia na historię Europy Wschodniej*, Kraków: Arcana, 2004.
- Pietkiewicz M., *La Lithuanie et sa dernière insurrection*, Bruxelles: H. Dumont, 1832.
- Polska na przestrzeni wieków*, Andrzej Chwalba, Tomasz Kizwalter, Tomasz Nałęcz, Andrzej Paczkowski, Henryk Samsonowicz, Jacek Staszewski, Janusz Tazbir, Andrzej Wyczański, Warszawa: Wydawnictwo naukowe PWN, 2006.
- Powstanie listopadowe 1830–1831*, (wyd. 2), Warszawa: Państwowe Wydawnictwo naukowe, 1990.
- Pugačiauskas V., Kraštas 1830–1831 ir 1863 metų sukilimuose, *Viduklė*, Kaunas: Naujasis lankas, 2001.
- Pugačiauskas V., Lietuvos nuostoliai 1812 m. kare, *Karo archyvas*, t. XXII, 2007, p. 89–110.
- Purėnas P., *1831 metų sukilimas Lietuvoje*, Kaunas, 1831.
- Puzyrewski A., K., *Wojna polsko-ruska 1831 r.*, Warszawa, 1899.
- Riasanovsky N. V., Steinberg M. D., *A history of Russia*. Volume 1: To 1855, Seventh edition, New York, Oxford: Oxford University Press, 2005.
- Rosiak S., *Wileńska komisja śledcza (1831–1834)*, Wilno, 1934.
- Ružancovas A., Kauno miesto biudžetas 1831 metais, *Karo archyvas*, 1931, nr. 3.
- Ružancovas A., *Kaunas 1831 ir 1863–1864 m. sukilimuose*, Kaunas, 1927.
- Sarkees M. R., Wayman F.W., *Resort to War: a Data Guide to Inter-state Extra-state, Intra-state, and Non-state Wars, 1816–2007*, Washington, D.C.: CQ, 2010.
- Sliesoriūnas F., *1830–1831 metų sukilimas Lietuvoje*, Vilnius: Mintis, 1974.
- Sliesoriūnas F. ir Kruopas J., Nežinomas 1831 m. Lietuvos sukilėlių atsišaukimas lietuvių kalba, *LMAD*, serija A, 1965, t. 1(18), p. 239–243.

Sliesoriūnas F., Klasiniai prieštaravimai 1830–1831 m sukilime, *LMAD*, serija A, 1965, t. 1 (18), p. 85–108.

Suwałki miasto nad Czarną Hańczę, Suwałki: Wydawnictwo Hańcza, 2005.

Tarczyński M., *Generalicja powstania listopadowego*, Warszawa: Wydawnictwo Obrony Narodowej, 1980.

Tokarz W., *Wojna polsko – rosyjska 1830 i 1831*, Warszawa: Oficyna wydawnicza Volumen, 1993.

Zajewski W., *Powstanie listopadowe 1830–1831*, Warszawa: Dom wydawnicy Bel-lona, 1998.

Ziółek J., Powstanie listopadowe na Litwie, *Powstanie listopadowe 1830–1831: dzieje wewnątrz, militaria, Europa wobec powstania*, pod red. Władysława Zajewskiego, (wyd. 2), Warszawa: Państwowe Wydawnictwo naukowe, 1990, s. 391–411.

Zgórniak M., Polska w czasach walk o niepodległość (1815–1864), *Wielka Historia Polski*, T. 7, Kraków: Fogra oficyna wydawnicza, 2001.

Ziółek J., Ziemie wschodnie Rzeczypospolitej w strategii powstań narodowych XIX wieku, *Europa nieprovincjonalna: przemiany na ziemiach wschodnich dawnej Rzeczypospolitej (Białoruś, Litwa, Łotwa, Ukraina, wschodnie pogranicze III Rzeczypospolitej Polskiej) w latach 1772–1999*, Warszawa: Instytut Studiów Politycznych PAN: Rytm, Londyn: Polonia Aid Foundation Trust, 1999.

Гарбачова В. В., *Паўстанне 1830–1831 гадоў на Беларусі*, Мінск: БДУ, 2001.

Дьяков В. А., Зайцев В. М., Обученкова Л. А., Социальный состав участников восстания 1830–1831, *Историко-социологическое исследование*, Москва: Наука, 1970.

Дюпюи Р. Е., Дюпюи Т. Х., *Всемирная история войн, 1800–1924*, Санкт-Петербург, Москва: Полигон, т. 3, 1998.

Крокотов Д. А., *Жизнь графа М. Н. Муравьева*, Санкт-Петербург, 1874.

Миронов Б. Н., *Социальная история России периода империи (XVIII–начало XX в.): генезис личности, демократической семьи, гражданского общества и правового государства*, Санкт-Петербург: Дмитрий Буланин, 1999.

Миронов Б. Н., *Внутренний рынок России во второй половине XVII – первой половине XIX в.*, Ленинград: Наука, 1981.

Польша и Россия в первой трети XIX века: из истории автономного Королевства Польского 1815–1830, Москва: Индрик, 2010.

Радзюк А. Р., Паўстанне 1830–1831 гг. на Гродзеншчыне, *Краязнаўчыя запіскі*, вып 4, Гродно, 1997.

Овчиникова С. Т., *Пушкин в Москве. Летопись жизни А. С. Пушкина с 5 декабря 1831 г. по 15 мая 1831 г.*, Москва: Советская Россия, 1984.

Шпілўескі І. Т., Бабровіч Л. А., *Сынхроністычная табліца падзей паўстання на Беларусі, Літве і Польшчы, ў 1830–1831 гг.*, *Наш край*, №. 10 (49).

Экономическая история России XIX–XX вв.: современный взгляд, Москва: РОССПЭН, 2001.

Ieva Šenavičienė

2. Lietuva ir 1863–1864 m. sukilimas

Brolej Žemajcziaj !

O t a j
Križius su-
kapotas Mas-
kolajs Warsza-
woj 1861 me-
tuse 8
Bałandi.

Tada užmūsza beskajtlauš
žmoniu, wiena kuniga ir nuple-
še bažniczes. Delto šaukie-
ties pri Diewa kad yszgialbetu
nu maskolu nepretelu wierus musa



Štai kaip JAV kiekybinio pasaulio karų tyrinėjimo projekto „Correlates of War“ (arba „Karo koreliatai“, toliau – COW) vykdytojų 2010 metais paskelbtuose pasaulio karų aprašymuose (*individual descriptions*) yra pristatomas Rusijos imperijos prisijungtoje Abiejų Tautų Respublikos teritorijoje 1863–1864 m. vykęs sukilimas dėl 1795 m. panaikintos šios Lenkijos ir Lietuvos valstybės atkūrimo¹:

Vidaus karas 580:
1863–1864 m. Antrasis Lenkijos karas

Dalyviai: Rusija prieš lenkus.

Datos: nuo 1863 m. sausio 22 d. iki 1864 m. balandžio 19 d.

Mūšių sąlygotos mirtys: Rusija – 10 000, lenkai – 6500.

Karo vieta: Europa.

Iniciatorius: lenkai.

Rezultatas: laimi Rusija.

Karo tipas: pilietinis, dėl vietinių problemų.

Karo įvykių atpasakojimas (*narrative*): kažkada nepriklausomas subjektas Lenkija buvo padalytas tarp Rusijos, Austrijos ir Prūsijos, didžioji dalis teko Rusijai. Nors pradžioje Lenkija imperijos viduje turėjo nepriklausomybę, jos neteko po Pirmojo Lenkijos sukilimo (vidaus karas 517). Į sostą 1856 m. atėjęs Rusijos caras Aleksandras stengėsi turėti geresnius santykius su lenkais, tačiau jo ribotos reformos įstrigo dėl Lenkijos nepriklausomybės troškimo. Markizas Aleksanderis Wielopolskis², Lenkijos vietininkas, pamėgino priversti lenkų jaunimą eiti į kariuomenę, bet tai tik pastūmėjo 1863 m. sausio mėn. pradėti sukilimą. Lenkai daugiau kaip metus vedė partizaninį karą prieš daug didesnes Rusijos pajėgas, tačiau galiausiai sukilimas buvo numalšintas. Lenkija neteko visų savivaldos elementų, ir Rusija įgyvendino griežtą rusifikacijos politiką.

¹ Sarkees M. R., Wayman F. W., *Resort to War: a Data Guide to Inter-state Extra-state, Intra-state, and Non-state Wars, 1816–2007 / Correlates of War Series*, USA, Washington, D. C.: CQ Press, 2010, p. 370.

² Aleksanderis Wielopolskis (1803–1877) – lenkų politikas, 1862–1863 m. Lenkijos karalystės civilinės valdžios viršininkas. Sukilimo priešininkas, Lenkijos karalystės autonomijos Rusijos imperijos sudėtyje šalininkas. Įvykdė nemažai svarbių reformų.

Pateiktasis individualus 1863 m. sukilimo aprašymas neatitinka egzistavusios situacijos. Antai karo įvykių pasakojime minimas pasidalytasis „kažkada nepriklausomas subjektas“ buvo ne Lenkija, o dvinarė Lenkijos ir Lietuvos valstybė – Abiejų Tautų Respublika. 1863 m. sukilime kovojo abiejų pasidalytos valstybės dalių – Lenkijos (buvusios Lenkijos Karalystės) ir Lietuvos (buvusios Lietuvos Didžiosios Kunigaikštystės) – žemių gyventojai. Deja, karo įvykių atpasakojime sukilimas priskiriamas tik Lenkijai, įvykių komentarai siejami tik su Lenkijos karalystės įvykiais³. Visiškai neįtikimai atrodo Rusijos pusės su mūsų aplinkybėmis susijusių mirčių skaičius, nes menkai ginkluoti savanoriai sukilėliai negalėjo padaryti tokių nuostolių gerai ginkluotai ir apmokytai organizuotai Rusijos kariuomenei. Karo pasakojime taip pat yra kitų chronologinių ir dalykinių klaidų (imperatorius Aleksandras II vadinamas Aleksandru, netikslūs Aleksandro II valdymo metai, o Wielopolskis niekada nebuvo Lenkijos karalystės vietininkas).

„Karo koreliatų“ pasauliui pateikiamas iškreiptas 1863 m. sukilimo vaizdas atkreipė dėmesį į šio sukilimo Lietuvoje sisteminės kiekybinės analizės tyrimų reikalą. Kadangi pasaulio karų tipologijoje 1863 m. sukilimas yra pristatomas kaip „Antrasis Lenkijos karas“ („The Second Polish War“), tyrimų tikslas buvo gauti atsakymą į klausimą, ar Lietuvoje taip pat, kaip ir Lenkijos karalystėje, vyko karas, atitinkantis COW karų kriterijus, ir kaip turėtų būti įvardijamos kariavusios šalys pasaulio karų klasifikacijoje.

Nors 1863 m. sukilimo Lenkijoje ir Lietuvoje bendrieji aspektai yra gana išsamiai aptarti rusų, lenkų, lietuvių istoriografijoje, sisteminės kiekybinės analizės požiūriu jis nėra specialiai tyrinėtas. Nenorime pasakyti, kad sisteminių kiekybinių duomenų apie sukilimą nėra iš viso: ne vienas Lenkijos, Rusijos, Lietuvos tyrėjas yra pateikęs Rusijos ir sukilėlių pajėgų, kovų, su jomis susijusių karių netekčių skaičius. Kita vertus, duomenys abejotini: atskiri autoriai tų pačių dalykų skaičius teikia skirtingus, neretai nenurodo, iš kur juos ima ar kokiu metodu remdamiesi atliko skaičiavimus.

Sisteminės kiekybinės informacijos apie 1863 m. sukilimą Lietuvoje požiūriu pažymėtinas Onos Maksimaitienės darbas, skirtas Lietuvos sukilėlių kovoms⁴. Knygoje yra duomenų apie mūšius, būrius, jų vadus, mūšiuose žuvusius asmenis. Tiesa, autorės tyrimai liečia ne visą Lietuvą, t. y. po padalijimų Rusijos imperijos prisijungtas buvusios Lietuvos Didžiosios Kunigaikštystės žemes –

³ Sąvoka „Lenkijos Karalystė“ yra vartojama dviem prasmėmis: 1) kaip sudedamoji Abiejų Tautų Respublikos dalis iki 1795 m.; 2) kaip 1815 m. prie Rusijos prijungtas dirbtinis administracinis vienetas, susidedantis iš Prūsijai po padalijimų atitekusių Lenkijos ir Lietuvos teritorijų. Siekiant šiuos du geopolitinius darinius atskirti, Abiejų Tautų Respublikos dalies pavadinimas tekste rašomas: Lenkijos Karalystė, Rusijos imperijos administracinio vieneto pavadinimas rašomas: Lenkijos karalystė.

⁴ Maksimaitienė O., *Lietuvos sukilėlių kovos 1863–1864 m.*, Vilnius: Mintis, 1969.

tuo metu vadinamąjį Rusijos imperijos Šiaurės Vakarų kraštą (Vilniaus, Kauno Gardino, Minsko, Mogiliavo, Vitebsko gubernijas), o tik jo dalį – etninių lietuvių apgyventas žemes (Vilniaus, Kauno gubernijas) ir tuomet Lenkijos karalystei priklausiusią Užnemunę (Augustavo gubernijos Marijampolės, Kalvarijos, Seinų, Augustavo apskritis). Toks specifinis tyrimų arealas atsirado dėl to, kad XX amžiuje 1863 m. sukilimą Lietuvoje buvo bandoma aiškinti kaip skirtingą nuo Lenkijos⁵. Politinė prielaida, kad 1863 m. sukilimas Lietuvoje neturėjo tikslo atkurti Lenkijos ir Lietuvos valstybės, o buvo lietuvių valstiečių kova už savarankišką Lietuvą, taip pat jų kova prieš Rusijos imperinę valdžią ir dvarininkus, atspindėjo 1918 m. atkurtos Lietuvos Respublikos antilenkišką nusistatymą ir sovietinio laikotarpio rusiškojo marksizmo istorinę koncepciją. Politinių aplinkybių nulemtą sukilimo įvaizdžio transformaciją lietuvių istoriografijoje išsamiai yra aptaręs Darius Staliūnas⁶.

Kai kurių sisteminių kiekybinių duomenų apie sukilimą Lietuvoje, paremtų istoriografija, taip pat galima aptikti Dovydo Fajnhauzo knygoje⁷. Specifiniams palyginimams praverčia V. Zaicevo darbas, funduotas Rusijos imperijos Karo ministerijos 94-ojo Auditoriato departamento dokumentais, analizuojantis represuotų Lenkijos karalystės ir Lietuvos sukilimo dalyvių socialinę luominę sudėtį⁸. Vis dėlto iš visų tyrinėjimų išsiskiria lenkų istoriko Stanisława Zielińskiego 1863 m. sukilimo mūšių buvusioje Abiejų Tautų Respublikos teritorijoje aprašas-rekonstrukcija, parengta remiantis Rapersvilyje (Šveicarija) Lenkų muziejuje saugoma rankraštine ir publikuota sukilimo medžiaga⁹.

Sisteminės kiekybinės analizės požiūriu labai svarbūs yra publikuotų sukilimo šaltinių rinkiniai. Pirmiausia tai Vilniaus generalgubernatoriaus Michailo Muravjovo archyvo medžiaga, skirta 1863 m. sukilimui Rusijos Vilniaus karinėje apygardoje¹⁰. Leidinyje yra publikuoti Rusijos kariuomenės vadų, sukilėlių vadų raportai karinei vadovybei, Rusijos karo veiksmų žurnalai, 1863 m. aukščiausiojo sukilėlių valdžios organo ir drauge Lenkijos sukilėlių vadovybės Tautinės vyriausybės dokumentai ir kt. Analizei taip pat yra paranki sovietmečiu Lenkijoje ir

⁵ Tokia nuomonė dažnai neteisingai siejama su iš tiesų karinių, o ne politinių motyvų nulemtu Rusijos imperatoriaus sprendimas Augustavo gubernijos Marijampolės, Kalvarijos, Seinų, Augustavo apskritis nuo 1863 m. rugpjūčio mėn. perduoti Vilniaus generalgubernatoriaus ir Vilniaus karinės apygardos žinion.

⁶ Staliūnas D., *Savas ar svetimas paveldas? 1863–1864 m. sukilimas kaip lietuvių atminties vieta*, Vilnius: Mintis, 2008.

⁷ Fajnhauz D., *1863. Litwa i Białoruś*, Warszawa: Wydawnictwo Neriton, Instytut Historii PAN, 1999.

⁸ Зайцев В. М., *Социально-сословный состав участников восстания 1863 г. (Опыт статистического анализа)*, Москва: Наука, 1973.

⁹ Zieliński S., *Bitwy i potyczki 1863–1864 r.*, Rapperswil: Nakładem Funduszu Wydawniczego Muzeum Narodowego w Rapperswilu, 1913.

¹⁰ Архивные материалы Муравьевского музея, относящиеся к польскому восстанию 1863–1864 г.г. в пределах Северо-Западного края (toliau – АМММ), сост. А. И. Миловидов, *Виленский временник*, кн. 6, ч. 1–2, Вильна: Губернская типография, 1913, 1915.

Lietuvoje išėjusi daugiatomė 1863 m. sukilimo spaudos ir dokumentų rinkinių serija¹¹. Savo vertę turi pavienių lietuvių, lenkų mokslininkų publikuoti šaltiniai¹², sukilimo liudininkų ir dalyvių atsiminimai¹³, tarp jų – Muravjovo atsiminimai apie sukilimo malšinimą Vilniaus karinėje apygardoje¹⁴.

Tiriant sisteminę kiekybinę sukilimo problemą, pirmiausia buvo susitelkta ties šaltiniais – buvo susisteminti ir apibendrinti skelbtų, taip pat Lietuvos, Rusijos, Lenkijos archyvuose esančių šaltinių duomenys apie atskirus mūšius. Lietuvos valstybės istorijos archyve (toliau – LVIA) sukilimo analizei labai pravertė Vilniaus karinės apygardos kariuomenės štabo 494 fondas, kuriame yra apygardos 1863 ir 1864 m. karo veiksmų žurnalai¹⁵, liečiantys sukilėlių ir Rusijos karių būrius, mūšius, su jais susijusias netektis, taip pat Rusijos karinių pajėgų dislokaciją, sudėtį, ginkluotę, sukilimo dalyvių būrių kūrimąsi, jų veikimą, karo padėties Lietuvoje įvedimą ir kt. Buvo pasinaudota ir kitais LVIA fondais: Vilniaus žandarmerijos valdybos 419 fondu – apie sukilėlių būrius, prieš

¹¹ *Революционный подъем в Литве и Белоруссии в 1861–1862 гг.*, (toliau – *Революционный подъем*), Москва: Наука, 1964; *Восстание в Литве и Белоруссии*, (toliau – *Восстание*), Москва: Наука, 1965; *Prasa tajna z lat 1861–1864* (toliau – *PT*), cz. 1–2, Wrocław, Warszawa, Kraków: Zakład Narodowy imienia Ossolińskich, Wydawnictwo Polskiej Akademii Nauk, 1966, 1969; *Dokumenty Komitetu Centralnego Narodowego i Rządu Narodowego 1862–1864* (toliau – *DKCN*), Wrocław, Warszawa, Kraków: Zakład Narodowy imienia Ossolińskich, Wydawnictwo Polskiej Akademii Nauk, 1968; *Dokumenty Wydziału Wojny Rządu Narodowego 1863–1864*, (toliau – *DWW*), Wrocław, Warszawa, Kraków, Gdańsk: Zakład Narodowy imienia Ossolińskich, Wydawnictwo Polskiej Akademii Nauk, 1973 ir kt.; *Lietuvos TSR istorijos šaltiniai* (toliau – *LIŠ*), t. 2: 1861–1917, Vilnius: Mintis, 1965.

¹² *Rok 1863. Wybór aktów i dokumentów / Dokumenty historyczne*, opracował Edward Maliszewski, Warszawa: Towarzystwo Wydawnicze „Ignis“ (E. Wende i S-ka) Sp. Akc., b. d.; *Antanas Mackevičius. Laiškai ir parodymai*, (Acta Historica Lituanica, XV), sudarė O. Maksimaitienė, R. Strazdūnaitė, Vilnius: Lietuvos TSR Mokslų akademijos Istorijos institutas, 1988 ir kt.

¹³ Paminėsime kelis svarbesnius. Tai: *Zapiski o powstaniu polskiem 1863 i 1864 roku i poprzedzającej powstanie epoche demonstracji od 1856 r.* / Mikołaj Wasyliewicz Berg, z ros. oryg. wyd. kosztem rządu, a następnie przez cenzurę zniszczonego, dosłownie przeł. K. J., Kraków: Spółka Wydawnicza Polska, 1898–1899 (toliau – M. W. Berg, min. veik.); *Pamiętniki Jakóba Gieysztorza z lat 1857–1865, poprzedzone wspomnieniami osobistemi prof. Tadeusza Korzona oraz opatrzone przedmową i przypisami*, t. 1–2, Wilno: Biblioteka pamiętników, Nakładem Tow. Udz. „Kurjer Litewski“, 1913, 1915; Dłuski-Jabłonowski B., *Z powstania w r. 1863 na Żmudzi, opis pułkownika... Sprawozdanie z zarządu Muzeum narodowego polskiego w Rapperswilu*, Paryż, 1914; Róžański F., *Z wojewódstwa Grodzieńskiego, W 40-tą rocznicę Powstania Styczniowego 1863–1903*, Lwów: Nakładem Komitetu Wydawniczego, 1903; Stella-Sawicki J., *Rok 1863*, Lwów: Nakładem „Macierzy Polskiej“, 1905; Sierakowska A., *Wspomnienia*, opracowanie: Jolanta Sikorska-Kulesza, Tamara Bairašauskaitė, Warszawa: Wydawnictwo Neriton, Instytut Historyczny UW, 2010; *Kunigas Mackevičius kaip istorinė asmenybė. Biografijos kontūrai*, (Historiae Lituaniae fontes minores, VII), parengė Ieva Šenavičienė, Vilnius: Lietuvos istorijos instituto leidykla, 2012 ir kt.

¹⁴ *Pamiętniki hr. Michała Mikołajewicza Murawiewa („Wieszatela“) (1863–1865) pisane w roku 1866, tłómaczone przez J. Cz z przedmową St. Tarnowskiego*, Kraków: Spółka Wydawnicza Polska, 1896; «Помов собою жертвоватъ...». *Записки графа Михаила Николаевича Муравьева об управлении Северо-Западным краем и об усмирении в нем мятежа. 1863–1866 гг.*, Москва: „Пашков дом“, 2008.

¹⁵ Vilniaus karinės apygardos karo veiksmų žurnalas, 1863 01 11–1863 08 23, LVIA, f. 494, ap. 1, b. 854^a (toliau – KVŽ); Vilniaus karinės apygardos karo veiksmų žurnalas, 1864 04 09–1864 05 13, Ten pat, b. 779 (toliau – KVŽ1); Kauno gubernijos karo veiksmų žurnalas, 1864 02 29–1864 08 22, Ten pat, b. 775 (toliau – KVŽ2); Vilniaus gubernijos karo veiksmų žurnalas, 1863 01 24–1863 06 10, Ten pat, b. 758 (toliau – KVŽ3).

juos vykdytus karinius veiksmus; Vilniaus generalgubernatoriaus kanceliarijos 378 fonde esančiomis atskirų Šiaurės Vakarų krašto gubernijų metinėmis ataskaitomis apie jų ekonominę padėtį, gyventojus, sukilėlių aprūpinimą ginklais; Laikinojo lauko auditoriato 1248 fondo dokumentais, liečiančiais sukilėlių vadovybės nurodymus, instrukcijas vadams; sukilimo eigą atskirose vietovėse, sukilėlių tardymo medžiagą liečiančiais Rusijos Šiaurės Vakarų krašto atskirų apskričių Rusijos karinių viršininkų fondais 1252, 1253 ir kt.

Darbe taip pat buvo panaudoti Maskvos Rusijos valstybinio karo istorijos archyvo (Российский государственный военно-исторический архив, toliau – RGVIA), Karinio mokslinio archyvo (Военно-ученый архив, toliau – VUA) kolekcijos fondai. 846 fondo 16 aplanke (VUA katalogas, 1803–1892) yra išsamus Vilniaus karinės apygardos 1863 m. karo veiksmų žurnalas, apygardos mūšių ir jų nuostolių, Rusijos karinių pajėgų dislokavimo atskirose gubernijose ir apskrityse statistinės suvestinės, sukilėlių vadovybės instrukcijos, korespondencija apie Rusijos kariuomenės dalinių perkėlimą, kiti dokumentai. RGVIA VUA 484 fondo 2 aplanke yra Rusijos vyriausybės cirkuliarai, Kauno gubernatoriaus kanceliarijos ypatingojo skyriaus cirkuliarai ir raštai Rusijos Šiaurės Vakarų krašto kariniams viršininkams dėl sukilimo malšinimo, sukilimo dalyvių bylos, sąrašai, sukilėlių vadovybės instrukcijos, atsišaukimai ir kt., taip pat ikonografinė medžiaga apie sukilimą.

Darbui pasitarnavo ir Varšuvos Vyriausiojo senųjų aktų archyvo (Archiwum Głównie Akt Dawnych, toliau – AGAD) 1863 m. sukilimo dokumentų rinkiniai: 245 fondas (Įvairios medžiagos apie Sausio sukilimą kolekcija, 1861–1927 metai), ir 244 fondas (Sausio sukilimo tautinė organizacija). Taip pat – sukilimą liečianti medžiaga, saugoma Lenkijos kariuomenės muziejuje Varšuvoje (Muzeum Wojska Polskiego w Warszawie, toliau – MWP): personalijų nuotraukų rinkinys, Augusto Romano Krėckio biografijų rinkinys (1863–1864 m. sukilimo dalyviai), 1863 m. slaptos sukilimo spaudos rinkiniai.

Siekiant apdoroti surinktą kiekybinę informaciją apie 1863 m. sukilimą Lietuvoje, ji buvo apibendrinta specialioje lentelėje, taip sukuriant originalų antrinį šaltinį, rekonstruojantį sukilimo Lietuvoje kovas (toliau – apibendrinan-

tis šaltinis)¹⁶. Jame susistemintos Vilniaus, Kauno, Gardino, Minsko, Vitebsko, Mogiliavo gubernijose vykusių Lietuvos sukilėlių ir Rusijos kariuomenės mūšių datos, vietos, būrių vadai, žmonių skaičiai, su mūšių aplinkybėmis susijusių mirčių skaičiai, mūšiuose sužeistų, į nelaisvę patekusių karių skaičiai. Remiantis susistemintais duomenimis buvo apskaičiuoti ir nustatyti svarbiausi sukilimo Lietuvoje karo parametrai: sukilimo pradžia ir pabaiga, mūšių skaičius, jų intensyvumas, priešišku kampanijų karinis efektyvumas, vadų (būrių) skaičius, taip pat, remiantis autorės sukurta metodika, tikėtinas sukilėlių Lietuvoje skaičius ir vidutinis atskirų gubernijų būrių dydis, įvertintas bendras abiejų kariaujančių pusių su mūšių aplinkybėmis susijusių mirčių skaičius. Fiksuota sukilimo Lietuvoje kulminacija, išskirti etapai, nustatytas Šiaurės Vakarų krašto atskirų gubernijų įnašas, atliktas palyginimas su Lenkijos karalyste ir Rusia (Ukraina – Volynės, Podolės, Kijevo gubernijomis). Tyrimas leido argumentuotai atsakyti į klausimą, ar sukilimas Lietuvoje gali būti vadinamas karu¹⁷.

Toliau skelbiami svarbiausi sisteminės kiekybinės 1863 m. sukilimo Lietuvoje analizės rezultatai. Tekste datos pateikiamos pagal Grigaliaus kalendorių, XIX a. vartotą Europoje ir Lenkijos karalystėje. Kai kurių įvykių datos skliausteliuose nurodomos ir pagal Rusijos imperijoje naudotą Julijaus kalendorių (iš Grigaliaus kalendoriaus datos atimant 12 dienų). Nuorodose šaltinių datos yra kaip originale.

¹⁶ Apibendrinamojo šaltinio apimtis – 3 aut. l. Jis sudarytas remiantis: *LVIA*, f. 419, ap. 2, b. 157; f. 494, ap. 1, b. 121, 758 (KVŽ3), 775 (KVŽ2), 779 (KVŽ1), 854a (KVŽ); f. 655, ap. 1, b. 32; f. 1248, ap. 1, b. 399, 356; f. 1248, ap. 2, b. 767, 928, 1217; f. 1252, ap. 1, b. 2, 46; f. 378, PS, 1863 m., b. 387, 492, 1371; f. 378, PS, 1864 m., b. 444, 1433, 1458; *Lietuvos mokslų akademijos Vrublevskių bibliotekos Rankraščių skyrius*, f. 12–9; *RGVIA VUA*, f. 846, ap. 16, b. 1311; AMMM, d. 2; *Революционный подъем; Восстание; LIŠ*, t. 2: 1861–1917; *PT*, d. 2; *Виленский вестник*, 22 10 1863; *Сборник распоряжений графа Михаила Николаевича Муравьева по усмирению польского мятежа в Северо-западных губерниях, 1863–1864*, составил Н. Цылов, Вильна: Напечатано с разрешения Высшаго начальства в Типографиях А. Киркора и братьев Роммов, 1866; *Antanas Mackevičius. Laiškai ir parodymai*; Dłuski-Jabłonowski B., min. veik.; *Kunigas Mackevičius kaip istorinė asmenybė. Biografijos kontūrai*; Giller A., *Polska w walce: zbiór wspomnień i pamiętników z dziejów naszego wyjarzmania, 1868–1875*, t. 2, Kraków: Nakładem księgarni Aleksandra Nowoleckiego, 1875; Sierakowska A., min. veik.; *Pamiętniki Jakóba Gieysztorza z lat 1857–1865*; Giller A., *Historja powstania narodu polskiego w 1861–1864 r.*, t. II, Paryż: Księgarnia Luxemburska, 1868; Zieliński S., min. veik.; Maksimaitienė O., min. veik.; Ilgūnas G., *Antanas Mackevičius: sukilimo žygiai ir kovos*, Vilnius, 2007; Ružancovas A., Kautynės prieš 75 m., *Trimitas*, 1938, Nr. 13–52, p. 317–1229; Merkys V., *Motiejus Valančius. Tarp katalikiškojo universalizmo ir tautiškumo*, Vilnius: Mintis, 1999; Смирнов А. Ф., *Восстание 1863 г. в Литве и Белоруссии*, Москва: Изд-во АН СССР, 1963; Jurgėla K. R., *Lietuvos sukilimas 1862–1864 metais: sukilimo šimtmečio sukakčiai pagerbti*, [So. Boston, Mass.]: Lietuvių enciklopedijos leidykla, 1970; Kowalewska Z., *Dzieje powstania lidzkiego: wspomnienie o Ludwiku Narbucie*, Wilno, 1934.

¹⁷ Tyrimas buvo atliktas naudojant analizės, sintezės, apibendrinimo, indukcijos, lyginamąjį, statistinį tyrimo metodus.

2.1. Kariavusios šalys: statusas ir potencialas

2.1.1. Šalių statusas

Kaip žinoma, 1863 m. sukilimo Rusijos imperijoje tikslas buvo atkurti 1795 m. panaikintą Lenkijos ir Lietuvos valstybę – Abiejų Tautų Respubliką. Tad pirmiausia aptarsime 1863 m. kariavusių pusių statusą.

Iš 1863 m. sukilimo dalyvių XIX a. viduryje tarptautinei sistemai priklausė vienintelė Rusijos imperija. Ji turėjo nepriklausomybę ir suverenumą, fiksuotą teritoriją ir gyventojus, kitų pasaulio valstybių diplomatinį pripažinimą, taip pat – organizuotas karines pajėgas. Pridursime, kad Rusijos valstybinė religija buvo stačiatikybė.

Kitokia situacija buvo su priešinga kovojančia puse – Lenkija ir Lietuva. Lenkijos karalystė ir Lietuva buvo prie Rusijos prijungti geopolitiniai subjektai (vienetai), kurie nuo Rusijos skyrėsi savo istorija, teritorija, etnine, religine specifiška. Šis jų savitumas Rusijos buvo įvairiomis priemonėmis slopinamas, o gyventojai vadino save Rusijos užgrobtais, okupuotais ir nesijautė jai priklausančiais. Tačiau nei Lenkijos karalystė, nei Lietuva pasaulio žemėlapyje oficialiai neegzistavo. Politiniu atžvilgiu jos abi tenkino du iš trijų COW nustatytų integracijos į valstybę kriterijų¹⁸. Tuo metu Rusijos teisėje nebuvo konstitucinių nuostatų, leidžiančių šioms prisijungtoms teritorijoms dalyvauti imperijos valdyme, jų gyventojams buvo taikomi etniniai, religiniai, kultūriniai, politiniai suvaržymai – vis dėlto Lenkijos karalystės ir Lietuvos gyventojai niekada nepripažino savęs integralia Rusijos dalimi.

Iš visų trijų šalių, pasidalijusių Abiejų Tautų Respubliką (Austrijos, Prūsijos ir Rusijos), 1863 m. sukilimo laikotarpiu didžioji buvusios valstybės dalis buvo atsidūrusi Rusijos pavaldume. Jai priklausė Lietuva kaip Šiaurės Vakarų kraštas, Rusia (Ukraina) kaip Pietvakarių kraštas ir Prūsijai atitekusios, vėliau Prancūzijos protektorate buvusios Lietuvos ir Lenkijos žemės – kaip Lenkijos karalystė. Lenkijos karalystės gyventojai etniniai lenkai ir Lietuvos gyventojai etniniai lietuviai išpažino Romos katalikų tikėjimą, Rusijos – unitų tikėjimą, Lietuvos Rusia (gudai arba baltarusiai)¹⁹ 1839 m. Rusijos buvo atversti į stačiatikybę.

¹⁸ Žr.: Sarkees M. R., Wayman F. W., min. veik., p. 43.

¹⁹ Lietuvos sukilėlių vadovybės dokumentuose Lietuvos Didžiąjai Kunigaikštystei priklausiusi Baltoji Rusia (dabartinė Baltarusija) kartais irgi vadinama Rusia.



2 pav. Buvusiosios Abiejų Tautų Respublikos žemėlapis su 1863 m. sukilėlių administraciniu padalijimu į vaivadijas

Nors niekinamą Rusijos politikų požiūrį į po 1815 m. Vienos kongreso joje atsiradusį Lenkijos karalystės darinį demonstruoja Levo Tichomirovo²⁰ užrašai, kuriuose jos pavadinimas rašomas tik kabutėse²¹, vis dėlto Lenkijos karalystės ir Lietuvos statusas Rusijoje skyrėsi. Lenkijos karalystė, nors neturėjo valstybės statuso (neturėjo įstatymų leidžiamojo organo (Seimo), kariuomenės, buvo valdoma Rusijos (valdovu buvo Rusijos imperatorius, veikė Rusijos baudžiamasis kodeksas, Rusija administravo kelius, muitus, paštą ir pan.), tačiau vis

²⁰ Levas Aleksandrovičius Tichomirovas (1852–1923) – Rusijos politinis veikėjas, rašytojas, publicistas, filosofas, kūrybinio tradicionalizmo atstovas.

²¹ Тихомиров Л. А., Варшава и Вильна в 1863 г., «Готов собою жертвовать...», p. 298.

dėlto turėjo nominalią institucinę autonomiją ir gavo karalystės pavadinimą. Deja, Lietuva neteko net ir tokio pripažinimo ir tapo paprastu Rusijos imperijos administraciniu vienetu.

Pradžioje minėjome, kad COW karų tipologiniame skirstyme 1863 m. sukilimas yra pristatomas kaip karas, vykęs tarp Rusijos ir Lenkijos. Akivaizdu, kad principinė COW 1863 m. sukilimo apibūdinimo klaida yra prieš Rusiją kovojęs subjektas. Iš tiesų sukilime prieš Rusiją kovojo ne vienas, o du geopolitiniai subjektai – Lenkijos karalystė ir Lietuva. Šie subjektai atstovavo abiem buvusiosios Abiejų Tautų Respublikos narėms.

Tad kodėl COW pateiktame 1863–1864 m. karo aprašyme liko nepastebėtas antrasis prieš Rusiją kovojęs subjektas Lietuva? Tokį reiškinį galėtų paaiškinti XIX a. viduryje dviprasmiškai vartotas Lenkijos terminas, kurio kilmė kaip tik ir yra susijusi su istoriniu kontekstu.

„Lenkijos“ terminu XIX a. viduryje buvo vadinama ir Lenkijos karalystė, ir buvusioji Abiejų Tautų Respublika. Pastaroji Lenkijos sąvoka buvo simbolinė – tarp pasaulio teritorijų tokia „Lenkija“ niekada neegzistavo. Iš tiesų šis pavadinimas atspindėjo senas lenkų unitarines tendencijas, atvirai išryškėjusias 1791 m. Gegužės trečiosios konstitucijos priėmimo metu. Susilieti su Lenkija Lietuva niekada nesutiko ir jai reikalaujant tuoj po Konstitucijos priėmimo 1791 m. spalio 20 d. buvo pasirašytas Abiejų Tautų tarpusavio įžadas dėl nepriklausomo Lietuvos Didžiosios Kunigaikštystės statuso, akcentavęs ir apibrėžęs dualistinį valstybės pobūdį. Tačiau galutinai įsigalėti Lenkijos kaip Abiejų Tautų Respublikos pavadinimui padėjo aplinkybė, kad po Abiejų Tautų Respublikos padalijimų Lietuva Europos buvo vis mažiau matoma.

Lietuvos integracijos į Rusiją procesas paspartėjo po 1830–1831 m. sukilimo. XIX a. 4-ajame dešimtmetyje Rusijoje buvo suformuluoti teiginiai, kad prisijungtoji Lietuva, Rusia nuo amžių buvo rusiškas kraštas, o lenkų pretenzijos į šias žemes esančios nepagrįstos²². Lietuvoje pradėta naikinti senąsias Respublikos tradicijas, trinti Lietuvos, Žemaitijos vardus iš pasaulio žemėlapiu. Lietuva ir Rusia buvo pavadintos Vakarų Rusija, Vakarų kraštu, Vakarų gubernijomis, Vakarų Rusijos kraštu, vėliau Lietuvą imta vadinti Šiaurės Vakarų kraštu, Rusiją – Pietvakarių kraštu²³. Lietuvos Vilniaus ir Lietuvos Gardino gubernijos imperatoriaus nurodymu virto Vilniaus ir Gardino gubernijomis, Žemaičių vyskupija – Telšių vyskupija, Žemaičių konsistorija – Telšių konsistorija, Že-

²² Tokie teiginiai buvo suformuluoti Rusijos istoriko ir pedagogo Nikolajaus Ustrialovo: Устрялов Н. Г., *Русская история*, ч. 1–5, СПб: в тип. Императорской Российской академии, 1837–1841; Устрялов Н. Г., *История царствования Петра Великого*, т. 1–6, СПб: тип. 2-ого отд-ния Собств. Е. И. В. Канцелярии, 1858–1863 ir kt.

²³ Pastarieji pavadinimai imperijos terminologijoje oficialiai įsigalėjo po 1863 m. sukilimo pralaimėjimo. Beje, tuo metu (1867 m.) savo pavadinimo neteko ir Lenkijos karalystė – ji tapo generalgubernatoriaus valdomu Pavyslio kraštu, suskirstytu į gubernijas.

maičių vyskupas – Telšių vyskupu ir pan.²⁴

Nykstant Lietuvos vardui, Europos valstybėms Lenkijos kaip Abiejų Tautų Respublikos pavadinimas ir Lenkijos karalystės pavadinimas liejosi į vieną²⁵. Tokiu būdu bendras Lenkijos ir Lietuvos istorinis paveldas atiteko Lenkijos karalystei.

Šią išvadą patvirtina ir užsienio tyrėjų, giliau nepažįstančių Lenkijos ir Lietuvos istorijos, darbai, kuriais yra paremtas COW projekto pagrindu parengtoje Meredith Reid Sarkees ir Franko Whelono Waymano knygoje „Resort to War“ esantis 1863 m. sukilimo aprašymas. Tai seni ar kompiliacinio pobūdžio darbai, išleisti anglų kalba²⁶, kurių autoriai nebuvo susipažinę su lietuvių, lenkų, rusų sukilimo istoriografija, nes iki Sovietų Sąjungos žlugimo užsieniečiams ji buvo sunkiai prieinama.

Apibendrinant galima teigti, kad 1863 m. ginkluotame sukilime, vykusiame Lenkijoje ir Lietuvoje tikslu išsivaduoti iš Rusijos imperijos ir atkurti 1795 m. panaikintą Lenkijos ir Lietuvos valstybę, kovojo tarpvalstybinei sistemai priklausanti valstybė Rusijos imperija prieš du istoriškai ir etniškai skirtingus geopolitinius subjektus (vienetus), esančius jos teritorijos periferijoje, – prisijungtas panaikintos valstybės dalis Lenkijos karalystę ir Lietuvą.

2.1.2. Šalių teritorijos ir gyventojų skaičius

Aptarsime kariavusių pusių teritorijas ir gyventojų skaičių. Apibendrinantys duomenys apie Rusijos imperijos, Lenkijos karalystės ir Lietuvos teritoriją bei gyventojų skaičių turimi tik iš Rusijos imperijos 1897 m. visuotinio gyventojų surašymo. Kitais laikotarpiais jie fragmentiški. Duomenų apie Lietuvą 1862–1863 m. pateikia kasmetinės Rusijos Šiaurės Vakarų krašto civilinių gubernatorių ataskaitos apie gubernijų padėtį²⁷.

²⁴ Apie tai žr.: Valančius M., *Namų užrašai*, Vilnius: Baltos lankos, 2003, p. 29, 187; Maciūnas V., *Lituanistinis sąjūdis XIX amžiaus pradžioje*, 2 (fotografuotas) leid., Vilnius: Petro ofsetas, 1997, p. 182–183; Šenavičienė I., *Dvasininkija ir lietuviybė: Katalikų bažnyčios atsinaujinimas Žemaičių vyskupijoje XIX a. 5–7-ajame dešimtmetyje*, Vilnius: Lietuvos istorijos instituto leidykla, 2005, p. 35–36.

²⁵ Tai gerai iliustruoja 1863 m. kovo, balandžio ir birželio mėn. Prancūzijos, Anglijos ir Austrijos notos Rusijai. Jose Aleksandras II raginamas grąžinti Lenkijai 1815–1831 m. turėtą autonomiją.

²⁶ COW individualus 1863 m. sukilimo aprašymas remiasi: Edwards H. S., *The Private History of a Polish Insurrection*, London: Saunders, 1865; Clodfelter M., *Warfare and Armed Conflicts: A Statistical Reference to Casualty and Other Figures, 1618–1991*, 2nd ed. Jefferson, N. C.: McFarland, 1992; Florinsky M. T., *Russia: A History and an Interpretation*, Vol. 2, New York: Macmillan, 1953; Leslie R. F., *Reform and Insurrection in Russian Poland*, London: London University, 1963; Phillips Ch., Axelrod A., *Encyclopedia of Wars*, Vols. 1–3, New York: Facts on File, 2005; Reddaway W. F. et al., eds., *The Cambridge History of Poland*, Cambridge: Cambridge University Press, 1941.

²⁷ Buvo galimybė pasinaudoti ataskaitomis: Vilniaus civilinio gubernatoriaus ataskaita apie gubernijos padėtį 1862 m., 1863 pr., LVIA, f. 378, ap. 121, b. 900, l. 60; Tas pats dokumentas: LIŠ, t. 2, p. 43–44; Vilniaus civilinio gubernatoriaus ataskaita apie gubernijos padėtį 1863 m., 1864 pr., LVIA, f. 378, ap. 121, b. 902, l. 3–4, 66; Tas pats dokumentas: LIŠ, p. 88–91; Kauno civilinio gubernatoriaus ataskaita apie gubernijos padėtį 1862 m., 1863 pr., LVIA, f. 378, ap. 121, b. 900, l. 3, 93; Minsko civilinio gubernatoriaus ataskaita apie gubernijos padėtį 1863 m., 1864 pr., LVIA, f. 378, ap. 121, b. 901, l. 6.

1 lentelė. Rusijos, Lenkijos ir Lietuvos gyventojų skaičius XIX a.

Metai	Rusijos imperija	Lenkijos karalystė	Lietuva (Šiaurės Vakarų kraštas)	Vilniaus gub.	Kauno gub.	Gardino gub.	Minsko gub.	Vitebsko gub.	Mogiliavo gub.
1901						1 mln. 631,645 tūkst. (38669 km ²)			
1897	129 mln. 142,1 tūkst. (21,8 mln. km ²)	9 mln. 456,1 tūkst. (128500 km ²)	9 mln. 87,094 tūkst. (304365 km ²)	1 mln. 591,207 tūkst. (41908 km ²)			2 mln. 539,1 tūkst. (91213 km ²)	1 mln. 489,246 tūkst. (43984 km ²)	1 mln. 686,764 tūkst. (47950 km ²)
1894					1 mln. 638,378 tūkst. (40641 km ²)				
1863				899,993 tūkst. (41896 km ²)			971,496 tūkst. (91324 km ²)		
1862				882,577 tūkst. (41896 km ²)	1 mln. 41,131 tūkst. (42248 km ²)				
1826		4 mln. 137,634 tūkst. (128500 km ²)							
1816		3 mln. 200 tūkst. (128500 km ²)							

Iš 1 lentelėje pateiktų fragmentiškų duomenų vis dėlto yra matoma gyventojų skaičiaus atskirose teritorijose augimo tendencija. Galima spėti, kad 1863 m. sukilimo laikotarpiu visoje Lietuvoje galėjo būti apie 7 mln. gyventojų, etninių lietuvių tankiausiai gyvenamose Vilniaus ir Kauno gubernijose – apie 2 mln. gyventojų. 1863 m. Lenkijos karalystė ir Lietuva drauge sudarė apie 2 % Rusijos imperijos teritorijos. 1863 m. sukilimo laikotarpiu Lietuvos teritorija už Lenkijos karalystę buvo 2,4 karto didesnė, gyventojų skaičiai panašūs.

2.1.3. Šalių ekonominis potencialas iki karo veiksmų pradžios

Tiek Rusijos imperija, tiek Lenkijos karalystė, tiek Lietuva XIX a. viduryje buvo nuo Europos atsilikę agrariniai kraštai su silpnai išvystyta žemės ūkio struktūra ir pramone. Vis dėlto valdant Aleksandrui II (1855–1881) Rusijos imperijoje buvo panaikinta baudžiava, vyko valstiečių, administracinės, miestų valdymo, teismų, finansinės, karinės, švietimo reformos. Labai paspartėjo pramonės raida, ypač sparčiai augo anglies ir naftos pramonė. Kariniu atžvilgiu Rusijos teritorija buvo padalyta į 15 karinių apygardų, įsteigta Karo ministerija²⁸.

Liūdniau atrodė Rusijos Šiaurės Vakarų krašto (Lietuvos) ekonominis potencialas. Vilniaus, Kauno, Minsko gubernijose vyravo žemdirbystė, gyvulininkystė, arklaininkystė. Pastarąja ypač garsėjo Kauno gubernija, kurioje buvo auginama originali arklių veislė „žemaitukai“. Žemaitukų veisimu užsiėmė kunigaikštis Irenėjus Ogiński (Ireneusz Ogiński) Rietavo dvaruose. Rusijos vyriausybė finansuodavo arklių parodas (1863 m. arklių parodai buvo skyrusi 400 rublių), žemaitukai ne kartą buvo apdovanoti parodose.

Gubernijų žemvaldžiai daugiausia vertėsi degtindaryste. Pakrančių gyventojai samdydavosi plukdyti laivus ir plaustus. Fabrikų ir gamyklų buvo nedaug. Antai Vilniaus gubernijoje 1862 m. buvo 48 stambesnės gamyklos – ketaus lydymo, geležies, drobės. Laivų turėta 2481, plaustų – 2410, jais nuplukdyta krovinių už 2,6 mln. rublių²⁹. Kauno gubernijoje pramonės vystymąsi 1862 m. stabdė sienos artumas (prekių konkurencija), kapitalų trūkumas, techninio išsilavinimo stoka. Veikė ketaus ir žemės ūkio įrankių, pabūklų fabrikai. Jų iš viso buvo 106, tačiau tik kelių didesnių fabrikų ir gamyklų metinė apyvarta siekė 3 tūkst. rublių. Svarbus užsiėmimas buvo medienos plukdymas. 1857 m. buvo atidarytas susisiekimas garlaiviais tarp Kauno ir Tilžės, Kaune pastatyta prieplauka. 1862 m. buvo atplaukę 3029 laivai, jų krovinių vertė – daugiau kaip 2,3 mln. rublių. Laivų ir krovinių sumažėjo atidarius Varšuvos–Peterburgo geležinkelį³⁰. Minsko gubernijoje 1863 m. pramonė buvo žemo lygio – būta žvakių, deguto fabrikų bei gamyklų (iš viso 82). Žemvaldžiai užsiėmė degtindaryste, miško apdirbimu, deguto varymu. Laivų turėta 1106, medinių plaustų – 1215, jais nuplukdyta krovinių už 2,6 mln. rublių³¹.

²⁸ Черкасов П. П., Чернышевский Д. В., *История императорской России от Петра Великого до Николая II*, Москва: „Международные Отношения“, 1994, с. 310–323; *Visuotinė lietuvių enciklopedija*, t. 20, Vilnius: Mokslo ir enciklopedijų leidybos centras, 2011, p. 485.

²⁹ Vilniaus civilinio gubernatoriaus ataskaita apie gubernijos padėtį 1863 m., 1864 pr., *LVI A*, f. 378, ap. 121, b. 902, l. 5–11.

³⁰ Kauno civilinio gubernatoriaus ataskaita apie gubernijos padėtį 1862 m., 1863 pr., *LVI A*, f. 378, ap. 121, b. 900, l. 4–8, 122, 125.

³¹ Minsko civilinio gubernatoriaus ataskaita apie gubernijos padėtį 1863 m., 1864 pr., *LVI A*, f. 378, ap. 121, b. 901, l. 8.

2.2. Karo pradžia

2.2.1. Karo tikslas. Sąjungininkės

Ginkluoto sukilimo idėjos pradininkė buvo Lenkijos karalystė. Joje pirmojoje prasidėjo patriotinis sąjūdis panaikintosios Abiejų Tautų Respublikos nepriklausomybei atkurti, susikūrė raudonųjų, baltųjų politinės grupuotės³². Lenkija buvo ta aktyvioji pusė, kuri paskui save patraukė ir Lietuvą: jos emisarai inspiravo Lietuvos raudonųjų, baltųjų vadovybių kūrimąsi, taip pat suorganizavo pirmuosius raudonųjų ratelius Lietuvos teritorijoje – Gardino gubernijoje, besiribojusioje su Lenkijos karalyste.

Iš tikrųjų Lenkijos karalystės 1863 m. sukilimo tikslas buvo tokia Respublika, kurioje dominuotų Lenkija kaip vieninga visuma, valdanti Lietuvą ir Rusiją. Tai rodė Tautinės vyriausybės antspaudas – Karūnos (Lenkijos Karalystės) vainikuojamas skydas su Erelio, Vyčio ir Mykolo Arkangelo piešiniais, o į sukilimą einantys Lietuvos valstiečiai sakėsi einą į „lenkų kareivius“, į „lenkų kariuomenę“³³. Vis dėlto, Lietuvos vieta bandant atkurti Abiejų Tautų Respublikos valstybingumą buvo labai svarbi. Vienos Lenkijos karalystės nepriklausomybės kova Rusijos ir Europos akyse būtų likusi tik kaip buvusios valstybės dalies, o ne visų jos gyventojų kova, ir sėkmingos pabaigos atveju būtų apsiribojusi Lenkijos karalystės autonomija bei nuolaidomis³⁴. Kad būtų galima atkurti buvusią Lenkijos ir Lietuvos valstybę, turėjo kovoti ir Lietuva. Tik Lietuvos įsijungimas galėjo suteikti kovai visuotinumą įspūdį, visų buvusios Abiejų Tautų Respublikos gyventojų laisvės troškimo įspūdį. Lietuvos Didžioji Kunigaikštystė nei sąjungoje su Lenkija, nei Rusijos pavaldume nebuvo



3 pav. Tautinės vyriausybės antspaudas

³² Raudonieji – Lenkijos ir Lietuvos valstybingumo atkūrimo ginkluoto sukilimo būdu šalininkai. Baltieji – Lenkijos ir Lietuvos valstybingumo atkūrimo per politinę ir ekonominę veiklą nelaisvės sąlygomis, susitarimą su Rusijos valdžia šalininkai.

³³ Profesoriaus Giedriaus Subačiaus senelio Pijaus Matusevičiaus brolio Petro Matusevičiaus atsiminimai apie tėvą sukilėlių Jurgi Matusevičių, 1989 08 30, magnetofono įrašo perrašas, *Kalbininko prof. Giedriaus Subačiaus asmeninis archyvas*, l. 1–2.

³⁴ Tai pripažino ir Tautinė vyriausybė jau pirmuosiuose savo dokumentuose. Atsišaukime „Į brolius lietuvius“ ji rašė: „Lietuvoje yra viso uždavinio esmė: sukilimas Lietuvoje lems Lenkijos atgimimą ir prieš mirtį“ (Tautinio centro komiteto kaip Laikinosios tautinės vyriausybės kreipimasis) „Do braci Litwinów!“, 1836 01 29, *Rok 1863. Wybor aktów i dokumentów*, p. 49–50). Taip pat žr.: Morozowa O., *Bronisław Szwarce*, Przełożyli: Wiktoria i René Śliwowsky, Wrocław, Warszawa, Kraków, Gdańsk, Łódź: Zakład Narodowy im Ossolińskich, Wydawnictwo, 1982, s. 43–45.

praradusi savo specifikos. Nors Lietuvoje aukštesnieji luomai oficialiai vartojo lenkų kalbą (buvusios Abiejų Tautų Respublikos kalbą), šio krašto civilizacijos nuo Lenkijos skyrėsi tiek istoriškai, tiek etniškai, tiek kultūriškai. Kad tas skirtumas Lietuvos visuomenėje buvo aiškiai suvokiamas, rodo Jono Koncevičiaus, Antano Volickio, poeto ir sukilėlio Edvardo Jokūbo Daukšos raštai³⁵, Lietuvą simbolizuojanti mėlyna spalva patriotų bajorų kokardose ir sukilėlių vėliavose³⁶, Lenkijos sukilimo organizatorių kalbos apie galimą Lenkijos, Lietuvos ir Rusijos federaciją atkurtoje Respublikoje, prastuomenės raginimai prisidėti prie sukilimo lietuvių, baltarusių kalba. Dėl šio suvokimo oficialiuose ir agitaciniuose Lenkijos Tautinės vyriausybės raštuose įprastas lenkiškas prielinksnis Lietuvai kaip Lenkijos regionui žymėti „na Litwie“ sukilimo laikotarpiu vis dažniau ima virsti į valstybinį statusą rodantį: „w Litwie“³⁷.

Lietuva sukilimo sėkmei buvo svarbi ir dėl strateginių priežasčių. Per Lietuvą ir Rusiją ėjo pagrindinis Rusijos susisiekimas su Varšuva, Lietuva turėjo sąlytį su Baltijos jūra, o tai davė galimybę lengviau apsirūpinti ginklais³⁸.

Lenkijos ir Lietuvos raudonųjų vadovybės veikė savarankiškai, tačiau palaikė glaudžius ryšius ir stengėsi derinti interesus, nors tarp jų ir tvyrojo įtampa dėl savavališkos Lenkijos raudonųjų veiklos Lietuvos teritorijoje Gardino gubernijoje³⁹. Vis dėlto pagal galutinį susitarimą, apibrėžusį tarpusavio santykius, buvo pripažinta Varšuvoje įkurto Tautinio centro komiteto viršenybė prieš Provincinį Lietuvos komitetą. Bendro sukilimo data turėjo būti nustatyta abipusiu susitarimu 1863 m. pavasarį – priešingu atveju Lietuva galėjo ir nesukilti⁴⁰. Administracinė ir vykdomoji Provincinio Lietuvos komiteto valdžia buvo absoliuti Lietuvoje – tačiau įstatymų leidimas priklausė Tautiniam centro komitetui. Lietuvos sukilėlių vadovybės dekretai ir instrukcijos turėjo atspindėti

³⁵ Žr.: Biržiška M., Jokūbas Daukša, *Tauta ir Žodis*, t. 4, Kaunas, 1926, p. 112–141. E. J. Daukša 1863 m. kovo E. Liutkevičiaus būryje, išsiųstas į katorgą į Sibirą 12-ai metų, grįžo 1884 m. Interneto prieiga: <http://www.konwentpolonia.pl/biblioteka/fil-j-trynkowski-dorpatczycy-w-powstaniu-styczniowym> (žiūrėta 2013 08 28); interneto prieiga: http://www.llvs.lt/img/File/Putinas_A.Mickeviciaus.kuryba.liet.literaturoje.1955.pdf (žiūrėta 2013 08 28).

³⁶ Per 1830–1831 m. sukilimą kilo diskusija dėl Lietuvos ir Lenkijos tautinių spalvų. Buvo siūloma mėlyna, balta ir raudona, balta ir raudona turėjo simbolizuoti Lenkiją, mėlyna – Lietuvą. 1831 m. vasario 7 d. Lenkijos karalystės Seimas nutarė tautine laikyti baltą ir raudoną Lenkijos karalystės ir Lietuvos Didžiosios kunigaikštystės herbų spalvos kokardą. Dar kartą tautinių spalvų problema iškilo per 1863 m. sukilimą: – sukilėlių jungtiniame herbe Lenkijos erelis pieštas raudoname, Lietuvos raitelis – mėlyname (turėjo būti raudoname), o Rusijos arkangelas Mykolas – baltame lauke. Šias spalvas imta naudoti ne tik kokardose, bet ir vėliavose, vadinti jas tautinėmis spalvomis.

³⁷ Žr. Tautinės vyriausybės, Provincinio Lietuvos komiteto raštus: *Rok 1863. Wybór aktów i dokumentów*, p. 49, 57.

³⁸ Fajnhauz D., min. veik., p. 117–118; Moliński J., *Przygotowania do wybuchu powstania styczniowego, Studia i materiały do historii wojskowości*, t. VIII, cz. 2, Warszawa, 1926, s. 113.

³⁹ Pagal galutinį abiejų vadovybių susitarimą prieš sukilimą buvo sutarta, kad Lenkijos karalystės raudonieji nebeplėš savo įtakos Gardino gubernijoje, kuri yra Lietuvos raudonųjų žinioje.

⁴⁰ Berg M. W., min. veik., t. 2, p. 250–252.

Tautinio centro komiteto strategiją bei taktiką. Abiejuose komitetuose turėjo būti kito komiteto atstovas, tačiau Tautinio centro komiteto atstovui buvo suteiktos didesnės teisės ir privilegija aprobuoti svarbiausius Lietuvos komiteto nutarimus.

2.2.2. Sukilimo iniciatorius. Lietuvos įsijungimas į sukilimą

1863 m. sukilimą inicijavo Lenkijos karalystė. Pretekstu jį pradėti anksčiau tapo Lenkijos karalystės civilinės valdžios viršininko Wielopolskio paskelbtas jaunų vyrų šaukimas į Rusijos kariuomenę. Šaukimas buvo pradėtas Varšuvoje naktį iš 1863 m. sausio 14 į 15 d. pagal vardinius sąrašus, į kuriuos buvo įtraukti Rusijos valdžios politiškai įtariamai asmenys, o ne, kaip būdavo įprasta, burtų keliu. Taip norėta užkirsti kelią artėjančiam sukilimui, neutralizuojant aktyviausius sukilimo rėmėjus mieste. Į šaukimą Varšuvos sukilimo organizatoriai atsakė nutarimu sukilti.

Remiantis COW kriterijais, karo pradžia gali būti jo oficialaus paskelbimo data, tačiau tik tada, jei po jos tuojau pat prasideda ir be pertrūkio tęsiasi ginkluotas konfliktas (tarp mūšių negali būti fiksuojama didesnė nei 30 dienų pertrauka)⁴¹. Jeigu karo veiksmai prasideda anksčiau nei oficialiai paskelbiamas karas ir nepertraukiamai tęsiasi ir prieš, ir po jo paskelbimo, tada karo pradžia laikoma pirmojo mūšio data.

Sukilimo pradžią Lenkijos karalystėje oficialiai paskelbė 1863 m. sausio 22 d. Laikinosios tautinės vyriausybės (Tautinio centro komiteto) manifestas. Manifestas deklaravo „visus Lenkijos sūnus be tikėjimo ir tautybės, kilmės ir luomo skirtumų, laisvais ir lygiais piliečiais“ ir paragino Karalystės, Lietuvos ir Rusijos gyventojus į kovą už laisvę. Tą pačią dieną pasirodė Tautinės vyriausybės dekretai apie laisvės ir nemokamos žemės suteikimą valstiečiams, prievolių dvarininkams panaikinimą ir apie bežemių kovotojų apdovanojimą 3 margais žemės⁴². Naktį iš sausio 22 į 23 d. prie Kielcų ir Palenkėje sukilėliai užpuolė Rusijos dalinius⁴³. Prasidėjo mūšiai, kurie vyko be fiksuojamo pertrūkio. Taigi Lenkijoje oficialaus sukilimo paskelbimo data sutapo su mūšių pradžios data.

Sukilimo Lietuvoje pradžios data yra nurodoma įvairiai – kiekvienas tyrėjas turi savo nuomonę, tačiau nei viena nėra paremta rimtesniais argumentais. Bandysime nustatyti tikslią sukilimo pradžios Lietuvoje datą taikydami COW karo pradžios nustatymo metodiką.

Pirmasis artėjančio sukilimo pranašas Lietuvoje buvo karo padėties, 1861 m. įvestos kai kuriose jos teritorijose dar sukilimo išvakarėse – patriotinio sąjūdžio

⁴¹ Sarkees M. R., Wayman F. W., min. veik., p. 54–56.

⁴² Tautinio centro komiteto kaip Laikinosios tautinės vyriausybės kreipimaisi, 1863 01 22, *Rok 1863. Wybór aktów i dokumentów*, p. 44–46, 48.

⁴³ Тихомиров Л. А., Варшава и Вильна в 1863 г., «Готов собою жертвовать...», p. 296.

laikotarpiu ir vėliau panaikintos, atnaujinimas ar įvedimas atskirose teritorijose. Tik prasidėjus sukilimui, 1863 m. sausio 23 d. karo padėtis buvo atnaujinta Lenkijos karalystėje, o sausio 26 d. – pasienyje su ja esančiose Gardino gubernijos Gardino, Bielsko, Bresto, Sokulkos apskrityse, vasario 3 d. – Vilniaus gubernijos Trakų apskrityje, vasario 10 d. – Švenčionių apskrityje. Visoje Vilniaus ir Gardino gubernijų teritorijoje karo padėtis buvo įvesta 1863 m. vasario 16 d. Kauno gubernijoje karo padėtis buvo paskelbta dar 1861 m. rugsėjo 3 d. (išskyrus Novoaleksandrovsko (Zarasų) apskritį; pastarojoje įvesta 1863 m. kovo 17 d.). 1863 m. kovo 5 d., kovo 17 ir gegužės 4 d. karo padėtis buvo paskelbta atskirose Minsko ir Vitebsko gubernijų apskrityse, o gegužės 20 ir 21 d. – visose Vitebsko, Minsko ir Mogiliavo gubernijose⁴⁴.

Rusijos karinės kampanijos pradžia Varšuvos, Vilniaus ir Kijevo karinėse apygardose imperatoriaus įsakymu buvo nurodyta laikyti užfiksuotą pirmą sukilėlių būrių pasirodymą: Varšuvos karinėje apygardoje – 1863 m. sausio 17 d.; Gardino gubernijoje – sausio 23 d., Vilniaus gubernijoje – vasario 15 d., Kauno gubernijoje – kovo 15 d., Minsko gubernijoje – balandžio 19 d., Vitebsko gubernijoje – balandžio 23 d., Mogiliavo gubernijoje – gegužės 5 d., Volynės gubernijoje – balandžio 5 d., Kijevo gubernijoje – gegužės 9 d.⁴⁵ Vis dėlto minėti duomenys yra tik pagalbina.

Prasidėjus sukilimui, jo aukščiausia valdžia tapo Tautinis centro komitetas, pasivadinęs Laikinąja tautine vyriausybe, kiek vėliau – Tautine vyriausybe⁴⁶. Su ja išvien veikė Provincinis Rusios komitetas Kijeve ir Provincinis Lietuvos komitetas Vilniuje. Lietuvai dar nesant pasirengusiai sukilti⁴⁷, Lenkijos sukilėlių vadovybė nutarė paspartinti sukilimą Lietuvoje, pasiūsdama į ją savo sukilėlių būrius. Be Lietuvos raudonųjų vadovybės žinios 1863 m. sausio 23 ir 27 d. iš Lenkijos karalystės į Gardino guberniją perėjo dideli sukilėlių būriai⁴⁸, kurie Balstogės aps. Suražo mieste ir Bielsko apskrityje prie Rudkos kaimo užpuolė Rusijos karinius dalinius. Iki pirmojo iš vietos gyventojų sudaryto būrio mūšio tokie perėję būriai Lietuvoje turėjo 18 be fiksuojamo pertrūkio ėjusių mūšių.

⁴⁴ Vilniaus žandarų korpuso kapitono Špejerio raštas Nr. 22 Trakų žandarų komandos viršininkui, 1863 01 22, LVIA, f. 419, ap. 2, b. 157, l. 24; Vilniaus žandarų korpuso kapitono Špejerio raštas Nr. 34 žandarų šefui, 1863 02 05, LVIA, f. 419, ap. 2, b. 157, l. 29; Vilniaus generalgubernatoriaus įsakymas Vilniaus karinei apygardai, 1863 02 04, AMMM, d. 2, p. 61; Šenavičienė I., *Lietuvos katalikų dvasininkija 1863 metų sukilimo išvakarėse*, Vilnius: Eugrimas, 2010, p. 133–134, 279; Комзолова А. А., *Политика самодержавия в Северо-Западном крае в эпоху Великих реформ*, Москва: Наука, 2005, с. 45.

⁴⁵ Karo ministro įsakymas, 1864 05 24, AMMM, d. 2, p. 418; Rusijos imperatoriaus įsakymas Nr. 174 dėl karinės kampanijos pradžios 1863 m. Varšuvos, Vilniaus ir Kijevo karinėse apygardose, 1863 05 24, *Полное собрание законов Российской империи, собрание второе*, т. XXXIX, отделение первое, СПб, 1867, № 40929.

⁴⁶ Laikinoji tautinė vyriausybė buvo pervadinta į Tautinę vyriausybę 1863 05 10.

⁴⁷ Berg M. W., min. veik., t. 2, p. 250–252; t. 3, p. 146.

⁴⁸ Fajnhauz D., min. veik., p. 117–118.

Dalis jų ir toliau kurį laiką veikė Lietuvos teritorijoje.

Aplinkybė, kad būriai, susiformavę Lenkijos karalystėje, po oficialaus Tautinės vyriausybės manifesto paskelbimo be fiksuojamo pertrūkio veikė Lietuvos teritorijoje, kol į sukilimą įsijungė Lietuvos būriai, leidžia apibendrinti, kad Lenkijos ir Lietuvos sukilimas prasidėjo 1863 m. sausio 22 d. Ši bendra visam sukilimui data tačiau nėra Lietuvos gyventojų įsijungimo į sukilimą data. Remiantis COW kriterijais, ją žymi pirmieji vietos sukilėlių mūšiai⁴⁹.

Kaip rodo apibendrinantis šaltinis, pirmasis iš Lietuvos gyventojų susiformavęs sukilėlių būrys į kovą su Rusijos kariuomene stėjo 1863 m. vasario 4 d. Vilniaus gubernijoje Trakų apskrityje. Kadangi po šito mūšio kiti mūšiai Lietuvoje vyko su mažesne nei 30 dienų pertrauka, mūšis laikytinas sukilimo Lietuvoje pradžia. Mūšio, taigi ir sukilimo Lietuvoje, iniciatoriais buvo sukilėliai: netoli Trakų sukilėlių būrelis užpuolė Rusijos transporto koloną su rekrūtais. Iki kovo pabaigos gubernijoje aptikti 8 be fiksuojamo pertrūkio vykę sukilėlių susidūrimai su Rusijos kariuomene.

Po mėnesio į sukilimą ėmė įsijungti ir kitos Šiaurės Vakarų krašto gubernijos.

Pirmasis sukilėlių mūšis su Rusijos kariuomene Kauno gubernijoje įvyko kovo 11 d. Zarasų (Novoaleksandrovsko) apskrityje prie Palėvėnės, antrasis – Edmundo Kučevskio (Edmund Kuczewski) būrio mūšis Kauno apskrityje prie Būdos kaimo kovo 15 d. – iki kovo mėn. pabaigos, iš viso 7 be fiksuojamo pertrūkio ėję mūšiai.

Pirmasis Gardino gubernijos vietos sukilėlių mūšis, atitinkantis įsitraukimo į karą kriterijus, yra Gardino vaivadijos karinio viršininko generolo Anupro Duchinskio (Onufry Duchński) mūšis su Rusijos kariuomene Balstogės apskrityje



4 pav. 1863 m. sukilėlių vėliava su Lenkijos ir Lietuvos simboliais Ereliu ir Vyčiu. Ant jos užrašas: „Lenkijos Laisvė, Lygybė, Nepriklausomybė“

⁴⁹ Istoriografijoje mūšių atskirose Lietuvos gubernijose pradžią bei pabaigą bandė nustatyti A. Janulaitis (žr.: Janulaitis A., 1863–1864 m. sukilimas Lietuvoje, *Mūsų Žinytas, Karo mokslo ir istorijos žurnalas*, red. V. Steponaitis, Kaunas: Krašto Apsaugos Ministerijos Karo Mokslo Skyrius, 1921, t. 1, p. 40), tačiau jo duomenys nėra tikslūs, tad jų neapartinėsime.

prie Zelenajos kaimo⁵⁰. Šis mūšis įvyko 1863 m. balandžio 30 d., ir po jo vietos sukilėlių mūšiai gubernijos teritorijoje tęsėsi su mažesne nei 30 dienų pertrauka.

Minsko gubernijoje pirmas vietos sukilėlių mūšis įvyko 1863 m. balandžio 19 d., Vitebsko gubernijoje – balandžio 25 d., Mogiliavo gubernijoje – gegužės 5 d.

Nuo vasario mėn. 4 d. iki kovo mėn. pabaigos Lietuvoje iš viso būta 15 mūšių, tarp kurių pertraukos buvo mažesnės nei 30 dienų, o tai leidžia kalbėti apie prasidėjusį ir besitęsiantį sukilimą. Kadangi mūšiai iki balandžio mėn. vyko tik Vilniaus ir Kauno gubernijose, akivaizdu, kad pirmoji į sukilimą įsijungė katalikiškoji Lietuvos dalis.

Oficialus Lietuvos sukilėlių vadovybės kvietimas sukilti ženklino atskirą Lietuvos sukilimo etapą. Aptarsime jo paskelbimo aplinkybes.

Kai sukilimas Lenkijos karalystėje buvo paskelbtas anksčiau nei tartasi, Provincinis Lietuvos komitetas privertusias pažeisti susitarimą priežastis pripažino pateisinamomis. Tarp 1863 m. sausio 22 ir vasario 13 d. pasirodė pirmasis komiteto atsišaukimas apie Lenkijos karalystės sukilimą: „Broliai! Karalystė sukilo – mūsiškiai visur muša maskolius! Kraujas, besiliejantis už Nemuno, ragina mus prie ginklo! Taigi kova prieš užgrobėjus, už šventas savo teises, už mūsų laisvę artėja ir pas mus! Tad drauge ir vieningai – ir tepadeda mums Dievas! Dieve, išgelbėk Lenkiją!“⁵¹

1863 m. vasario 13 d. pasirodė antras Provincinio Lietuvos komiteto atsišaukimas, jau pasirašytas kaip Laikinosios provincinės Lietuvos ir Baltosios Rusios vyriausybės, kurio tekstas buvo išplatintas lenkų ir lietuvių kalba. Atsišaukime Lietuvos valstiečiams glaustai buvo perpasakoti Tautinės vyriausybės manifesto ir dekretų teiginiai apie laisvės ir žemės suteikimą⁵². Provincinis Lietuvos komitetas taip pat perspausdino Tautinės vyriausybės sausio 25 d. instrukcijas vaivadijų ir pavietų kariniams viršininkams⁵³, tačiau oficialaus kvietimo sukilti vis neskelbė. Tuo tarpu 1863 m. vasario 22 d. pasirodė Lietuvos baltųjų grupuotės Centro komiteto atsišaukimas, kuriame baltieji atsiribojo nuo

⁵⁰ Pats pirmasis Gardino gubernijoje vietinių sukilėlių susišaudymas su Rusijos kariais bandant nuvaryti lokomotyvą įvyko 1863 m. kovo 14 d. Gardino stotyje. Sukilėliams vadovavo stoties viršininkas L. Kulčickis. Tačiau šis susidūrimas negali būti laikomas sukilimo gubernijoje pradžia, nes po jo iki kito vietos sukilėlių mūšio praėjo daugiau nei 30 dienų.

⁵¹ Provincinio Lietuvos komiteto atsišaukimas, *Восстание*, p. 1. Atsišaukimas be datos, paskelbtas tarp 1863 01 22 ir 02 13 d. Galima spėti, kad jis galėjo būti datuotas 1863 02 13 (01) data, nes tuoj po to žandarų korpusas gavo žinių, kad po minėto Provincinio Lietuvos komiteto atsišaukimo naktį iš 1863 02 13 į 14 iš Vilniaus į miškus išėjo apie 1000 žmonių. Žandarų korpuso 4 apygardos viršininko raštas Nr. 18 Vilniaus žandarų šabo karininkui Špejeriui, 1863 02 04, *LVIA*, f. 419, ap. 2, b. 157, l. 27.

⁵² Lenkų vyriausybės manifestas, 1863 02 13 (01), *Rok 1863. Wybór aktów i dokumentów*, p. 57–58; *LIŠ*, t. 2, p. 49–50; AMMM, d. 1, p. 276. Lietuvių istoriografijoje nurodoma klaidinga šio dokumento data: 1863 02 01 (01 20) – apie datą žr.: Šenavičienė I., *Lietuvos katalikų dvasininkija 1863 metų sukilimo išvakarėse*, p. 279–280.

⁵³ Provincinio Lietuvos komiteto instrukcija vaivadijų viršininkams, b. d., *LVIA*, f. 1248, ap. 1, b. 394, l. 160–161; Provincinio Lietuvos komiteto sukilėlių instrukcija, b. d., ten pat, b. 55, l. 57.

Lenkijos karalystės baltųjų pozicijos ir pasisakė už sukilimą⁵⁴. Netrukus kovo 11 d. Tautinė vyriausybė įvykdė Lietuvos sukilėlių vadovybės reorganizaciją į baltųjų vadovaujamą Lietuvos provincijų valdymo skyrių⁵⁵.

1863 m. kovo 31 d. naujasis skyrius paskelbė oficialų kvietimą sukilti Lietuvą ir jos Baltąją Rusiją: „Visų tikėjimų ir luomų žemiečiai, Lietuvos ir Rusios broliai! Didvyriškos kovos už Nemuno akivaizdoje, kur kilniausias lenkiškas kraujas plūsta visu smarkumu, – ar ir toliau negarbingai lenksime sprandą prieš gėdingą Maskvos nelaisvės jungą? [...] Tad prie ginklo, broliai! Prie ginklo!“⁵⁶ Gegužės 15 d. Lietuvos provincijų valdymo skyriaus atsišaukimas baltarusių kalba⁵⁷ informavo baltarusių valstiečius apie Tautinės vyriausybės laisvės ir žemės pažadus – panašiai kaip vasario 13 d. buvo kreiptasi į lietuvių valstiečius. Po oficialaus kvietimo nuo 1863 m. balandžio mėn. pradžios sukilimas išplito po visą Lietuvą⁵⁸.

Taigi reziumuojant – Lietuvos įsijungimo į 1863 m. sukilimą data yra 1863 m. vasario 4 d. – pirmojo vietos sukilėlių mūšio, po kurio kovos tęsėsi su ne mažesne kaip 30 dienų pertrauka, data. 1863 m. kovo 31 d. yra oficialaus Lietuvos sukilėlių vadovybės kvietimo sukilti data. Sukilimo Lietuvoje iniciatorius yra Lietuvos sukilėliai.

2.3. Karo našta

2.3.1. Rusijos ginkluotosios pajėgos

Gerai ginkluotą ir parengtą kovai reguliariąją Rusijos kariuomenę sudarė pėstininkų batalionai, kavalerijos eskadronai, kazokai, artilerija, kiti pagalbiniai kariniai daliniai, laivynas. Lenkijos karalystėje ir Lietuvoje prasidėjus patriotiniam sąjūdžiui, 1862 m. liepos 18 d. imperatoriaus įsaku buvo įkurtos Varšuvos, Vilniaus ir Kijevo karinės apygardos, galutinai patvirtintos 1864 m. rugpjūčio

⁵⁴ Kieniewicz S., *Powstanie styczniowe*, Warszawa: Wydawnictwo Naukowe PWN, 2009, s. 417.

⁵⁵ Lietuvos provincijų valdymo skyriaus kreipimasis, 1863 03 11 (02 27), *Rok 1863. Wybór aktów i dokumentów*, p. 74–75.

⁵⁶ Lietuvos provincijų valdymo skyriaus kreipimasis „Rodacy!“, 1863 03 31 (19), *Rok 1863. Wybór aktów i dokumentów*, p. 76–79; Sovietinėje 1863 m. sukilimo šaltinių serijoje nurodyta neteisinga kreipimosi data: 1863 04 04 (03 22) – žr. *DKCN*, p. 509–511.

Netrukus (1863 04 08) organe „Ruch“ Tautinė vyriausybė paragino „brolius lietuvius“ susitelkti apie Lietuvos provincijų valdymo skyrių kaip apie vienintelę tikrą Tautinės vyriausybės paskirtą valdžią visoms Lietuvos provincijoms ir parodyti pasauliui, kad Maskvos priespauda nesuardė šventų Lenkijos ir Lietuvos brolybės ryšių. „Lietuviai – prie ginklo! Po tautine vėliava kilkite į kovą su Maskva. Tiek kartų ją įveikė jūsų tėvai, besilsintys kapuose! Tik nepamirškite, kad jūsų gyslomis teka Vytauto ir Gedimino kraujas, kad nugalėti jūsų negali jokia jėga!“ (Tautinės vyriausybės kreipimasis, 1863 04 08, „Ruch“, 1863, nr. 16, *RGVIA VUA*, f. 484, ap. 2, b. 659, l. 26).

⁵⁷ Lietuvos provincijų valdymo skyriaus kreipimasis į Baltosios Rusijos gyventojus, 1863 05 03, *Восстание*, p. 20.

⁵⁸ *KVŽ*, l. 116.

mėn. Karo ministro įsakymu Rusijos kariuomenės veiksmi šiose karinėse apygardose buvo priskirti prie karinės kampanijos⁵⁹.

Rusijos kariuomenės pajėgų dislokaciją 1863 m. Lietuvoje ir Lenkijos karalystėje rodo 2 ir 3 lentelės⁶⁰.

2 lentelė. Rusijos pajėgos Vilniaus karinėje apygardoje 1863 01–1864 01

Data	Batalionai (pėstininkai)	Eskadronai (kavalerija)	Šimtinės (kazokai)	Pabūklai (artilėrijos skyriai)	Iš viso žemesniųjų laipsnių rikiuotės karių
1863 01 22	50	36	12	120	66 482
1863 08	101	44	52 $\frac{1}{2}$	122	123 495
1864 01 13	119	24	60	146	144 786
Padaugėjo 1863 m.	69	-12	48	26	78 304 (45,9 %)

3 lentelė. Rusijos pajėgos Varšuvos karinėje apygardoje 1863 01–1864 01

Data	Batalionai	Eskadronai	Šimtinės	Pabūklai	Iš viso žemesniųjų laipsnių rikiuotės karių
1863 01 22	66	27	60	176	92 831
1863 08	105 $\frac{3}{4}$	51	96	192	140 957
1864 01 13	130 $\frac{1}{4}$	59	96	184	170 201
Padaugėjo 1863 m.	99 $\frac{1}{2}$	32	36	8	77 370 (54,5 %)

Iš lentelių matyti, kad 1863 m. sukilimo pradžioje (1863 m. sausio 22 d.) Rusijos pajėgas Varšuvos karinėje apygardoje sudarė 92 831 žemesniųjų laipsnių rikiuotės karys, Vilniaus karinėje apygardoje – 66 482 kariai, arba 46 % visų pajėgų, dislokuotų Lenkijos karalystės ir Lietuvos teritorijose kartu. Per 1863 metus, t. y. nuo 1863 m. sausio 22 d. iki 1864 m. sausio 13 d., Rusijos kariuomenės apimtis Vilniaus karinėje apygardoje išaugo daugiau kaip 2 kartus (45,9 %) – iki 144 786 karių, Varšuvos karinėje apygardoje – iki 170 201 kario, t. y. 54,5 %. Šiuo laikotarpiu į Vilniaus karinę apygardą buvo perdislokuota maždaug tiek pat (0,6 % daugiau) Rusijos karių, kaip ir į Varšuvos karinę apygardą. Vilniaus

⁵⁹ Karo ministro įsakymas, 1864 05 24, AMMM, d. 2, p. 418; Комзолова А. А., min. veik., p. 44.

⁶⁰ 2 ir 3 lentelės sudarytos remiantis: Karo ministro 1863 m. ataskaita carui apie kariuomenės perdislokavimą ryšium su 1863 m. sukilimu, 1865 01 01 (pateikimo carui data), LVIA, f. 494, ap. 1, b. 793, l. 55, 58–60; Tas pats dokumentas: LIŠ, t. 2, p. 114–116. Kitame šaltinyje duomenys apie karių skaičių šiek tiek skiriasi: nurodoma, jog Vilniaus karinėje apygardoje 1864 m. sausio 13 d. buvo dislokuoti 108 662 puskarininkiai ir eiliniai rikiuotės kariai (žr.: Žinios apie Rusijos įvairių rūšių kariuomenės būrių skaičių Vilniaus karinėje apygardoje ir Vitebsko, Mogiliovo ir Augustavo gubernijose 1864 m. sausio 1 d., Priedas prie Vilniaus karinės apygardos žurnalo už 1863 metus, RGVIA VUA, f. 846, ap. 16, b. 1311, d. V, l. 84–87).

karinėje apygardoje esančios Rusijos pajėgos sudarė 85 % Varšuvos karinėje apygardoje buvusių pajėgų. Tai leidžia manyti, kad karo veiksmus Lenkijoje ir Lietuvoje Rusijos valdžia vertino vienodai rimtai.

Pagrindiniai Rusijos kariuomenės daliniai buvo sutelkti Kauno gubernijoje. Joje 1864 m. sausio pradžioje buvo dislokuota 29 305, o Vilniaus gubernijoje – 19 660, Gardino gubernijoje – 24 200 puskarininkių ir eilinių rikiuotės karių⁶¹.

Rusijos politikas ir istorikas Aleksandras Milovidovas rašo, kad Vilniaus karinės apygardos karinėje kampanijoje iš viso dalyvavo 69 Rusijos kariuomenės pulkai, nors ir ne visa sudėtimi (gvardijos 8, pėstininkų 44, kavalerijos 6, Dono kazokų 11), ir 19 kitų ginklo rūšių ir pagalbinių karinių dalių (artilėja, šaulių batalionai, kavalerijos divizionai, pasienio sargybos brigados, tvirtovės kuopos, invalidų komandos) – iš viso 90 tūkst. karių⁶². Iš tiesų, kaip rodo 2 lentelė, Rusijos kariuomenės Vilniaus karinėje apygardoje būta per 50 tūkst. daugiau.

2.3.2. Lietuvos sukilėlių pajėgos

Iki sukilimo nei Lenkijos karalystė, nei Lietuva savo ginkluotųjų pajėgų neturėjo. Prasidėjus sukilimui, Lenkijoje ir Lietuvoje spontaniškai kūrėsi savanorių sukilėlių būriai. Šie būriai stėjo į kovą su organizuota Rusijos kariuomene.

Apie Lietuvos sukilėlių pajėgas duomenys labai fragmentiški ir leidžia tik apytikriai vertinti problemą. Sukilėlių pusės šaltinių, kurie leistų apibendrinti šių pajėgų dydį, beveik nėra, išsamesni yra tik Rusijos pusės šaltiniai. Skirtingų autorių vertinimu, sukilėlių skaičius Lietuvoje turėjo svyruoti nuo 8–15 iki 77 tūkstančių žmonių⁶³. Didžiausią skaičių nurodo Milovidovas, rėmėsis Muravjovo archyvo medžiaga. Jo skaičiavimais, apytikris sukilėlių būrių skaičius Šiaurės Vakarų krašte galėjo būti 220, juose galėjo kovoti 67 957 žmonės. Tačiau jis pripažįsta, kad nepriskaičiavo 62 būrių, apie kurių dydį oficialiuose pranešimuose nieko nepasakyta arba pasakyta neapibrėžtai – kad būrį sudarė keli tūkstančiai žmonių, keli šimtai žmonių, sukilėlių buvo labai daug ir pan. Jeigu, pasak Milovidovo, kiekvienas toks būrys vidutiniškai galėjo turėti apie 150 žmonių,

⁶¹ Žinios apie Rusijos įvairių rūšių kariuomenės būrių skaičių Vilniaus karinėje apygardoje ir Vitebsko, Mogiliavo ir Augustavo gubernijose 1864 m. sausio 1 d., Priedas prie Vilniaus karinės apygardos žurnalo už 1863 metus, *RGVIA VUA*, f. 846, ap. 16, b. 1311, d. V, l. 84–87.

⁶² Миловидов А., Предисловие, АМММ, d. 2, p. LI. N. Pavliščevo duomenimis, Lietuvoje sukilimui malšinti buvo panaudota 100 tūkst. kareivių ir karininkų (Павлицев Н. И., *Седмицы польского мятежа 1861–1864 гг.*, т. V, СПб, 1887, с. 383).

⁶³ Plg.: Fajnhauz D., min. veik., p. 143, 272, 296; Смирнов А. Ф., *Восстание 1863 г. в Литве и Белоруссии*, p. 295; *Воспоминания генерал-фельдмаршала графа Дмитрия Алексеевича Милютинна: 1863–1864*, Под ред. Л. Г. Захаровой, Москва: студия „Тритэ“ Н. Михалкова: редакция альманаха „Российский архив“, 2000, с. 160–162, 206–207; Janulaitis A., min. veik., p. 42–43.

maksimalus sukilėlių skaičius Lietuvoje galėjęs siekti per 77 tūkst. žmonių⁶⁴.

Vis dėlto Milovidovo skaičiavimo metodika diskutuotina. Iš tiesų jis skaičiavo ne būrių, o mūšių skaičių, ir kaip tik mūšių skaičių daugino iš laisvai pasirinkto vidutinio būrio narių skaičiaus – 150. Tad visų pirma – kodėl būtent iš tokio skaičiaus? Kaip rodo šaltiniai, mūšyje dalyvaudavo nuo 10 iki 3500 žmonių.

Antra, kadangi sisteminės kiekybinės sukilimo Lietuvoje analizės metu buvo tirti ir Milovidovo tyrinėti šaltiniai, galima konstatuoti, kad Muravjovo archyvo medžiaga neleidžia gauti tikslių duomenų apie sukilėlių skaičių ir būrių skaičių. Kai kurių atskirų mūšių raportuose yra nurodomas kovojusių sukilėlių skaičius, tačiau jeigu neįvardijamas būrio vadas, neaišku, ar kitas panašiu metu netoliese kovojęs būrys nebuvo tas pats būrys; ir atvirkščiai – jeigu vadas nurodomas, tai dažnai tas pats prie keleto mūšių su skirtingu kovotojų skaičiumi. Dažnas reiškinys, kad keli skirtingų vadų būriai kuriam laikui susijungdavo – tada būrio vadu tapdavo toje apskrityje veikusio būrio vadas, tad atskiruose mūšiuose to paties vado vadovaujamų sukilėlių skaičiai galėjo skirtis. Tačiau dažniausiai būriai būdavo sumušami, išsklaidomi. Dalis jų atsikurdavo, neretai netgi gerokai didesni, juos nuolat palikdavo ar papildydavo nauji žmonės. Antai Liudviko Narbuto (Ludwik Narbutt) būrys iki visiško jo sunaikinimo atsikūrė 5 kartus, Antano Mackevičiaus (Antoni Mackiewicz) – 10 kartų. Ir atvirkščiai – didesni būriai skildavo į mažesnius būrelius su savo vadais. Tad beveik visada liks neaišku, ar konkretus būrys yra senojo būrio likučiai, ar iš naujo atsikūręs būrys

su naujais žmonėmis, ar su kitais būriais susijungęs būrys.

Kadangi nėra universalios metodikos, kuri leistų nustatyti Lietuvos teritorijoje kovojusių sukilėlių skaičių, tyrėjui belieka pačiam pasirinkti savo skaičiavimo principą. Tas principas yra sąlyginis, tačiau kad ir kaip skaičiuosime, jei jis logiškas, kovojusių sukilėlių skai-



5 pav. Rusijos transporto užpuolimas prie Kazlų Rūdos 1863 m. balandžio 1 d.

⁶⁴ Миловидов А., Предисловие, АМММ, д. 2, р. LI-LIV. Jo statistika naudojasi L. Bičkauskas-Gentvila (Bičkauskas-Gentvila L., 1863 metų sukilimas Lietuvoje, Vilnius: Valstybinė politinės ir mokslinės literatūros leidykla, 1958, p. 287).

čiaus santykis atskirose Šiaurės Vakarų krašto gubernijose bus panašus, o tai duos galimybę kalbėti apie sukilimo jose intensyvumą.

Šiame tyrime sąlyginiam sukilėlių skaičiui Lietuvoje apskaičiuoti buvo pasirinktas toks būdas. Iš visų mūšių su nurodytu dalyvių skaičiumi buvo atmesti didžiausi mūšiai, prie kurių nurodoma, kad juose dalyvavo 1000 ar daugiau sukilėlių, ir mažiausi mūšiai, prie kurių nurodoma, kad juose dalyvavo 10 ir mažiau sukilėlių. Akivaizdu, kad daugiausia žmonių mūšiuose kovoja tada, kai dalyvauja jungtiniai būriai, sudaryti iš smulkesnių, taip pat ir atskiras kovas turėjusių būrių, o mažiausia – kai kaunasi nuo būrio nuklydę sukilėliai. Eliminavus minėtus mūšius, buvo susumuoti visi konkrečiuose mūšiuose nurodyti sukilėlių skaičiai ir gauta suma dalijama iš tų mūšių skaičiaus. Taip buvo nustatomas vidutinis būrio dydis. Šis vidutinis dydis buvo dauginamas iš šaltiniuose aptikto būrių vadų skaičiaus ir gautas skaičius laikomas apytikriai sukilėlių skaičiumi.

Pritaikius pasirinktą sąlyginį principą, apibendrinančio šaltinio duomenimis, Vilniaus gubernijos sukilėlių būriuose galėjo kovoti 6628 vietos gyventojai⁶⁵, Kauno gubernijoje – 17 035⁶⁶, Gardino gubernijoje – 10 056⁶⁷. Minsko gubernijoje iš viso galėjo kovoti 4133 vietos gyventojai⁶⁸, Mogiliavo gubernijoje – 734, Vitebsko gubernijoje – 109.

Sudėjęs visus atskirose gubernijose gautus kovojusių žmonių skaičius, gauname, kad sukilime Lietuvoje galėjo dalyvauti ne mažiau, kaip 38 695 Lietuvos gyventojai. Vis dėlto šis skaičius yra minimalus – nemaža paklaida gali būti dėl to, kad daliai būrių, kurių žmonių skaičius žinomas, tačiau vadai nenurodyti, vadovaudavo tie patys žmonės⁶⁹. Tad gali būti arti tiesos kai kurių lenkų istorikų spėjimai, kad per sukilėlių būrius Lietuvoje galėjo pereiti iki 50 tūkst. vietinių žmonių⁷⁰.

Sukilimo intensyvumas Kauno gubernijoje pagal sukilėlių skaičių 1863 m. buvo 2,6 karto didesnis nei Vilniaus gubernijoje, 1,7 karto – nei Gardino gubernijoje, 4,1 karto – nei Minsko gubernijoje, 23,2 karto – nei Mogiliavo gubernijoje ir 156,3 karto – nei Vitebsko gubernijoje.

Sukilėlių skaičiaus Lietuvoje palyginimą su Lenkijos karalyste ir Rusia yra

⁶⁵ Būrio vidurkis – 194,94871 žm.

⁶⁶ Būrio vidurkis – 170,35897 žm.

⁶⁷ Būrio vidurkis – 271,79069 žm. Į Gardino guberniją buvo perėję ir kovojo 36 būriai iš Lenkijos karalystės, kuriuose apytikriai galėjo būti apie 6150 žmonių. Taigi iš viso gubernijoje galėjo kovoti ne mažiau kaip 16 206 Lietuvos ir Lenkijos karalystės gyventojai.

⁶⁸ Būrio vidurkis – 172,21739 žm.

⁶⁹ Antai Vitebsko gubernijoje tiksliai apskaičiuojama, kad kovojo 170 sukilėlių, o skaičiuojant pagal tyrime taikomą metodiką – tik 109 sukilėliai (36 % mažiau).

⁷⁰ Górze B., *Uzbrojenie oddziałów powstańczych w latach 1863–1864, Powstanie Styczniowe 1863–1864, Aspekty militarne i polityczne, Materiały z sympozium*, pod redakcją naukową prof. dr. hab. Janusza Wojtasika, Warszawa: Wyd. Bellona, 1995, s. 51.

sunku daryti, nes sisteminė kiekybinė šio pobūdžio analizė pastarosiose nėra atlikta. Vis dėlto kad žmonių, perėjusių per sukilėlių būrius Lenkijos karalystėje, skaičiai lenkų istoriografijoje yra trigubai ar keturgubai padidinti (minima sukilėlių būriuose kovojus iki 150–200 tūkst. žmonių, iki 20 tūkst. žuvusių, iki 35–40 tūkst. represuotų⁷¹), leidžia manyti šaltiniais paremti V. Zaicevo tyrimai. Pasak jo, represuotų dėl sukilimo vietos gyventojų Lenkijos karalystėje būta mažiau nei Lietuvoje (atitinkamai 7292 ir 8011)⁷². Anos Komzolovos duomenimis, visų represuotųjų dėl 1863 m. sukilimo didžiąją dalį (57 %) sudarė Šiaurės Vakarų krašto, 38 % – Lenkijos karalystės, 5 % – Pietvakarių krašto gyventojai⁷³. Greičiau tikėtina, kad sukilėlių skaičius Lietuvoje ir Lenkijos karalystėje galėjo būti panašus ar pastarojoje kiek didesnis.

Apytikriai įvertinsime Lietuvos sukilėlių būrių skaičių. Akivaizdu, kad šis skaičius yra tapatus sukilėlių būrių vadų skaičiui. Šiuo metu disponuojamais šaltinių ir mokslinės literatūros duomenimis apie vadus, iš viso Lietuvos teritorijoje 1863 ir 1864 m. kovojo 225 vadai, taigi ir būriai, iš jų vietinių – 203 vadai ir būriai (neatmestina, kad jų galėjo būti ir daugiau). Vietinių vadų ir būrių Vilniaus gubernijoje aptikta 34, Kauno – 100, Gardino – 37, Minsko – 24, Mogiliavo – 6, Vitebsko gubernijoje – 2.

2.4. Karo eiga ir pagrindiniai etapai

2.4.1. Mūšių skaičius

Vienas svarbiausių sukilimo intensyvumo rodiklių yra Lietuvos teritorijoje įvykęs mūšių skaičius. Iki šiol jis nebuvo aiškiau apibrėžtas: skirtingi tyrėjai operavo skirtingais duomenimis. Antai 1863 ir 1864 m. Lietuvos gubernijose, pasak Zieliński⁷⁴, iš viso įvyko 237 mūšiai, iš jų 1863 m. – 227, pasak Milovidovo, buvo 260 mūšių⁷⁵.

Istorikai, kurie vadovavosi prielaida, kad sukilimas Lietuvoje buvo kitoks nei Lenkijoje ir siekė kitų tikslų, skaičiavo mūšius ne to meto Lietuvos teritorijoje (Rusijos Šiaurės Vakarų krašte), o etninių lietuvių gyvenamose teritorijose. Tuo būdu Maksimaitienė Kauno, Vilniaus gubernijose ir Lenkijos karalystei formaliai priklausiusioje Užnemunėje suskaičiavo 311 mūšių, iš jų Užnemunėje – 62⁷⁶. Panašios sukilimo Lietuvoje koncepcijos, taigi ir panašaus tyrimų rakurso, tik

⁷¹ Antai žr.: Wojtasik J., Aspekty militarne powstania styczniowego (1863–1864), *Powstanie Styczniowe 1863–1864, Aspekty militarne i polityczne, Materiały z sympozium*, p. 34.

⁷² Зайцев В. М., min. veik., 1 ir 2 lentelės.

⁷³ Комзолова А. А., min. veik., p. 73–74.

⁷⁴ Zieliński S., min. veik., p. 509.

⁷⁵ Миловидов А., Предисловие, АМММ, d. 2, p. L. A. Milovidovo mūšių sąrašė yra nemažai klaidų.

⁷⁶ Maksimaitienė O., min. veik., p. 186, 226.

kiek platesniu aspektu, laikęsis Augustinas Janulaitis Kauno, Vilniaus, Gardino gubernijose aptiko 206 mūšius, o prie šių lietuvių gyvenamų žemių dar pridėjęs Užnemunę (17 mūšių) iš viso aptiko 223 mūšius⁷⁷.

Tyrimė remiantis apibendrinančio šaltinio informacija yra pateikiami sisteminiai kiekybiniai mūšių skaičiaus Lietuvoje (Rusijos imperijos Šiaurės Vakarų krašte) duomenys. Juos rodo 4 lentelė. Palyginimui į 4 lentelę yra įdėti analogiški Zielińskio duomenys apie Lenkijos karalystę ir Rusiją.

4 lentelė. Mūšių skaičius Lietuvoje, Lenkijos karalystėje ir Rusioje atskirais 1863 ir 1864 m. mėnesiais⁷⁸

Metai, mėnuo	Vilniaus gub.	Kauno gub.	Gardino gub.	Minsko gub.	Mogiliavo gub.	Vitebsko gub.	Lietuva	Lenkijos karalystė	Rusia
1863 01	0	0	+2	0	0	0	+2	58	0
02	5	0	+14	+1	0	0	5+15	76	0
03	3	7	1+2	+1	0	0	11+3	64	0
04	8+1	11	1+2	1	0	1	22+3	66	0
05	12	19	15+5	17	7	3	73+5	61	27
06	13+1	24	22+2	10	0	0	69+3	60	2
07	7	29	7+7	6	0	0	49+7	86	2
08	4	32	6+3	2	0	0	44+3	72	0
09	4	29	7	1	0	0	41	59	0
10	3	14	2	0	0	0	19	55	0
11	0	16	1	0	0	0	17	66	0
12	0	9	0	0	0	0	9	41	0
1864 01	0	8	0	0	0	0	8	58	0
02	0	0	0	0	0	0	0	40	1
03	0	2	0	0	0	0	2	39	0
04	0	0	0	0	0	0	0	34	0
05	1	1	0	0	0	0	2	14	0
06	0	2	0	0	0	0	2	4	0
07	0	1	0	0	0	0	1	1	0
08	0	1	0	0	0	0	1	0	1
09	0	2	0	0	0	0	2	0	2

⁷⁷ Janulaitis A., min. veik., p. 40.

⁷⁹ Pridėti (+) mūšių, kuriuose kovėsi iš Lenkijos karalystės perėję būriai, skaičiai.

4 lentelė (tęsinys)

Metai, mėnuo	Vilniaus gub.	Kauno gub.	Gardino gub.	Minsko gub.	Mogiliavo gub.	Vitebsko gub.	Lietuva	Lenkijos karalystė	Rusia
1863 01–1864 09	62 (60+2)	207	99 (62+ 37)	39 (37+2)	7	4	418 (377+41)	954	35
Sukilimo Lietuvoje laikotarpiu pagal COW kriterijus ir atmetus būrius iš Lenkijos karalystės	60	198	62	37	7	4	368		

Mūšių skaičiaus dinamiką Lietuvoje, Lenkijos karalystėje ir Rusijoje 1863–1864 m. vaizduoja 6 ir 7 paveikslai.

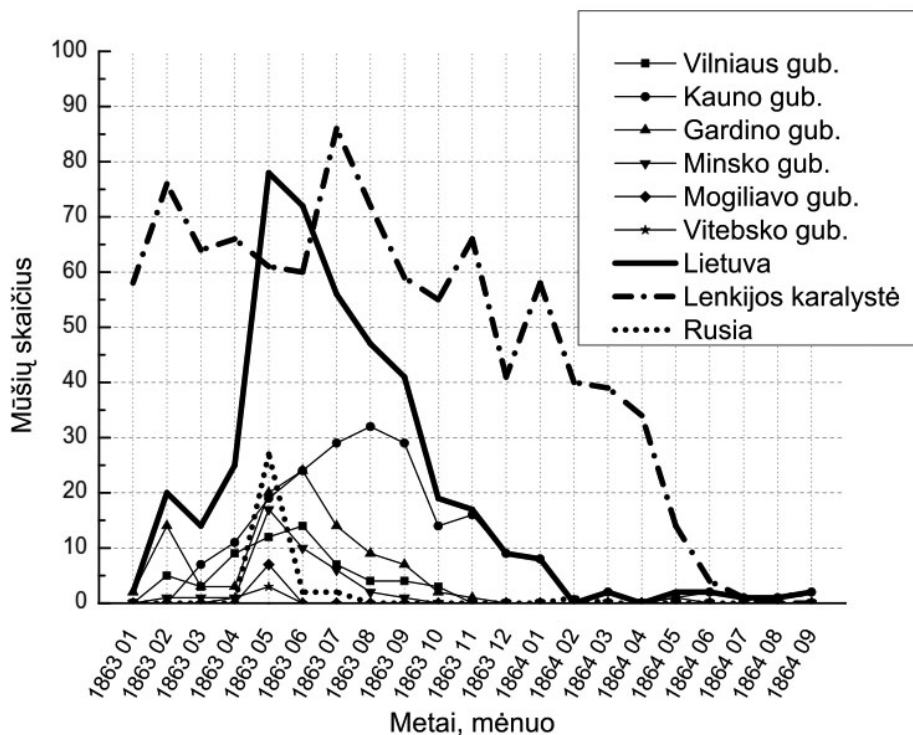

6 pav. Mūšių skaičius Lietuvoje, Lenkijos karalystėje ir Rusijoje atskirais 1863 ir 1864 m. mėnesiais

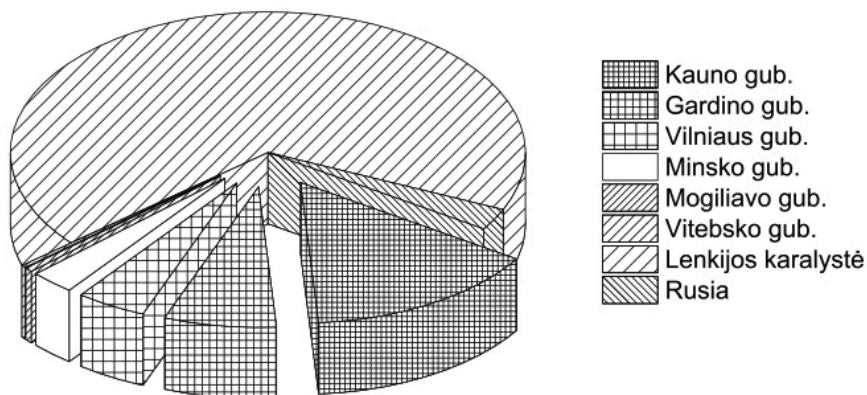

7 pav. Bendras mūšių skaičius Lietuvoje, Lenkijos karalystėje ir Rusijoje 1863–1864 m.

Iš 4 lentelės ir 7, 8 pav. matyti, kad 1863 ir 1864 m. Vilniaus gubernijoje iš viso įvyko 62 mūšiai (vietinių būrių – 60 mūšių). Mūšių intensyvumo kulminacija buvo birželio mėn. (14 mūšių) – daugiausia Vilniaus, Trakų ir Dysnos apskrityse.

Daugiausia mūšių įvyko Kauno gubernijoje: 1863 ir 1864 m. joje iš viso įvyko 207 mūšiai (1863 m. – 190, 1864 m. – 17). Ypač daug mūšių buvo birželio–rugsėjo mėn. (114 mūšių), tuo laikotarpiu labai aktyvi buvo Šiaulių apskritis (31 % visų mūšių). Apskritai sukilime aktyviausiai dalyvavo šiaurinė Lietuvos teritorija – Panevėžio (apie 23 % visų mūšių), Šiaulių (apie 22 %), Ukmergės (apie 15 %), Kauno (apie 14,6 % visų mūšių) apskritys⁷⁹.

Gardino gubernijoje kovos vyko tik 1863 m. sausio–lapkričio mėn. Iš viso įvyko 99 mūšiai, tarp jų iš vietos gyventojų sudarytų būrių – 62 mūšiai kovo–lapkričio mėn.

Minsko gubernijoje didžiausias mūšių skaičius buvo gegužės mėn. (17 mūšių). Iš viso 1863 m. vasario–rugsėjo mėn. įvyko 39 mūšiai, iš vietos gyventojų sudarytų būrių mūšių būta 37 balandžio–rugsėjo mėn. Aktyviausios buvo Ihumeno, Pinsko, Borisovo apskritys.

Mogiliavo gubernijoje kovos vyko tik 1863 m. gegužės mėn. Čerikovo, Siano ir kt. apskrityse (iš viso 7 mūšiai). Vitebsko gubernijoje 4 mūšiai įvyko 1863 m. balandžio ir gegužės mėn. Daugpilio (Dinaburgo) ir Drisos apskrityse.

Palyginsime mūšių skaičių Lietuvoje ir Lenkijos karalystėje bei Rusijoje. Lenkijos karalystėje Zielińskis iš viso suskaičiavo 954 mūšius (1863 m. – 764, 1864 m. – 191), Rusijoje – 35 mūšius (1863 m. – 32, 1864 m. – 3). Mokslininkas

⁷⁹ Atlikto tyrimo metu taip pat buvo patikslinti O. Maksimaitienės duomenys apie mūšių skaičių Užnemunėje: joje aptikti 99 mūšiai. Šiuo metu turimais duomenimis, tankiausiai lietuvių gyvenamose teritorijose (Kauno, Vilniaus ir Augustavo gubernijose) 1863 ir 1864 m. iš viso įvyko 368 mūšiai.

savo skaičiavimus atliko itin kruopščiai, remdamasis visais Rapersvilio Lenkų muziejuje esančiais sukilimo šaltiniais, tačiau svarbiausių – Rusijos karo veiksmų šaltinių – neturėjo galimybės panaudoti. Todėl Lenkijos karalystėje ir Rusioje mūšių skaičius galėjo būti nurodytas mažesnis nei buvo iš tikrųjų. Vis dėlto net ir tokiu atveju Lenkijos karalystės mūšių skaičius gerokai viršija Lietuvos mūšių skaičių. Remiantis turimais duomenimis apie mūšių skaičių, Lietuvoje sukilimo intensyvumas 1863 m. buvo 1,9 karto, 1864 m. – 10,6 karto mažesnis nei Lenkijos karalystėje, taigi sukilimas faktiškai nebevyko. Tas pats pasakytina ir apie Rusiją, kurioje sukilimas buvo intensyvesnis tik 1863 m. gegužę, taigi labai silpnas: 11,9 karto silpnesnis nei Lietuvoje ir 23,7 karto – nei Lenkijos karalystėje.

Tyrimo ir Zielińskiego duomenys leidžia daryti apibendrinimą apie 1863 m. sukilimo Lenkijoje ir Lietuvoje židinius. Akivaizdūs 2 sukilimo židiniai: Mazovijos gubernija Lenkijos karalystėje ir Kauno gubernija Lietuvoje. Išskirtinė šių židinių specifika: abu jie yra etniniai lenkų ir lietuvių centrai, taip pat abiejų šalių katalikybės centrai.

2.4.2. Karo etapai

1863 m. sukilimas tiek Lenkijos karalystėje, tiek Lietuvoje neturėjo karo veiksmų pertrūkių, taigi ir COW kriterijais nustatytų etapų. Specifiniais sukilimo Lietuvoje etapais galėtų būti laikomi sukilėlių vadovybės pasikeitimai⁸⁰, tačiau jie neturėjo didelės įtakos pačiai sukilimo eigai. Todėl, apibūdindami atskirus sukilimo laikotarpius, pasinaudosime mūšių intensyvumo kriterijumi, kurį teikia 4 lentelėje esanti mūšių skaičiaus Lietuvoje dinamika atskirais 1863 ir 1864 m. mėnesiais. Ši dinamika leidžia išskirti Lietuvoje tris sukilimo etapus.

Pirmasis sukilimo etapas yra 1863 m. vasaris–kovas – partizaninio karo su Rusija pradžia. Šiuo laikotarpiu sukilimui vadovavo Lietuvos raudonųjų vadovybė – Provincinis Lietuvos komitetas (pirmininkas Konstantinas Kalinauskas (Konstanty Kalinowski), nariai: Edmundas Veryha (Edmund Weryho), Jonas Kozela-Poklevskis (Jan Koziełło-Poklewski), Zigmantas Čechovičius (Zygmunt Czechowicz), Achilas Bonoldi (Achilles Bonoldi), Boleslovas Dluski (Bolesław Dłuski). Formavosi pirmieji sukilėlių būriai, Minsko, Mogiliavo, Vitebsko gubernijose buvo kuriama sukilėlių civilinė ir karinė organizacija.

Pirmi Lietuvos sukilėlių būriai pasirodė Vilniaus gubernijoje, Švenčionių, Trakų, Ašmenos, Lydos, Vileikos, Vilniaus apskrityse jau 1863 m. vasario mėn. pradžioje⁸¹. Aktyvus jų organizatorius ir vadas buvo Lydos pavieto karinis

⁸⁰ Maksimaitienė O., min. veik., p. 7–44 ir kt.

⁸¹ KVŽ, I. 28–31; Vilniaus gubernijos žandarų karininko raštai Nr. 28, Nr. 39/40, Nr. 55 žandarų šefui, 1863 01 29, 1863 02 07, 1863 02 20, *LVI*A, f. 419, ap. 2, b. 157, l. 10, 26, 28, 30, 31.

viršininkas bajoras Narbutas, iš karto pasižymėjęs narsiomis kovomis⁸². Būrius taip pat kūrė kun. Juozapas Gorbačevskis (Józef Gorbaczewski), Feliksas Vislouchas (Feliks Wyslouch), Stanislovas Buchoveckis (Stanisław Buchowiecki), Kletas Koreva (Anaklet Korewo), Ipolitas Pasierbskis (Hipolit Pasierbski), Gustavas Čechovičius (Gustaw Czechowicz), Henrikas Dmochovskis (Henryk Dmochowski) ir kt.⁸³

Kauno gubernijoje pirmieji būriai atsirado Ukmergės apskrityje ir miškuose tarp Panevėžio, Šiaulių ir Kauno apskričių. Pirmuosius būrius kūrė Boleslovas Koliška (Bolesław Kolyszko), Bronislovas Žarskis (Bronisław Żarski, Żardski), Antanas Norvaiša (Antoni Narwojsz), Mackevičius, Dluskis, Kletas Ciškevičius (Anaklet Cyszkiewicz), Marcijonas Kurnatovskis (Marcjan Kurnatowski), Aleksandras Šilingas (Aleksander Szyling) ir kiti⁸⁴.

Nuo 1863 m. vasario mėn. Vilniaus, o nuo kovo mėn. – Kauno gubernijoje prasidėjo ir be pertrūkio tęsėsi, nors ir neintensyviai, pirmieji mūšiai (iki etapo pabaigos abiejose gubernijose mūšių būta 11).

Antrasis sukilimo etapas prasidėjo po oficialaus Lietuvos sukilėlių vadovybės sukilimo Lietuvoje paskelbimo 1863 m. kovo 31 d. ir truko iki 1863 m. rugsėjo mėn. Šio etapo pradžioje vadovavimą Lietuvos sukilėliams perėmė baltieji. Reorganizuotam Lietuvos provincijų valdymo skyriui pirmininkavo Jokūbas Geištoras (Jakób Gieysztor), nariais buvo Antanas Jelenskis (Antoni Jeleński), Aleksandras Oskierka (Aleksander Oskierko), Pranciškus Dalevskis (Franciszek Dalewski), Ignotas Lopacinskis (Ignacy Łopaciński) ir Tautinės vyriausybės atstovas Nestoras Diuloranas (Nestor du Laurans)⁸⁵. Tačiau nemažai sukilimo organizacijos postų užėmė raudonieji (antai Gardino gubernijoje valdžioje buvo Kalinausko aplinkos žmonės).

Antrasis sukilimo etapas yra sukilimo stiprėjimo Lietuvoje laikotarpis, jame jis pasiekė savo kulminaciją. Visoje Lietuvoje buvo sukurta sukilimo civilinė ir karinė administracija, teritorijoje įvestas administracinis skirstymas pagal vaivadijas ir pavietus, rūpintasi patraukti į sukilėlių pusę įvairių profesijų bei tikybų gyventojus – miestiečius, katalikų, stačiatikių dvasininkus ir pan.⁸⁶ Kita vertus, sukilimo vadovybėje tvyrojo įtampa tarp Geištoro ir Kalinausko šalinin-

⁸² Liudvikas Narbutas (Ludwik Narbutt, 1831–1863) – atsargos karininkas, istoriko Teodoro Narbuto sūnus, vienas žymiausių sukilėlių (1863) Lietuvoje vadų. Paskirtas Lydos pavieto kariniu viršininku, 1863 02 20 išėjo į sukilimą, 1863 02 28 stojo į pirmąjį mūšį. Žuvo mūšyje Lydos aps. prie Dubičių k. 1863 05 04.

⁸³ Maksimaitienė O., min. veik., p. 99–103.

⁸⁴ Žr.: Maksimaitienė O., min. veik., p. 105–108.

⁸⁵ Jokūbas Geištoras (Jakób Gieysztor, 1827–1897) – dvarininkas. 1845–1848 studijavo Sankt Peterburgo universitete drauge su Z. Sierakausku. Nuo 1862 pavasario Lietuvos baltųjų vadovybės (Centro komiteto) narys. 1863 03-04 – Lietuvos sukilėlių vadovybės Lietuvos provincijų valdymo skyriaus pirmininkas. Suėmus Lietuvos provincijų valdymo skyriaus narius, įteikė vadovybei pareiškimą atsistatydinti, tačiau 1863 06 pab.–07 dar priklausė koalicinei Lietuvos sukilėlių vadovybei, kurioje faktiškai valdžią jau buvo perėmę raudonieji, vadovaujami K. Kalinausko.

⁸⁶ Žr. dokumentus: *DKCN*, p. 503–526.

kų, kurios intensyvumas priklausė nuo Tautinės vyriausybės sudėties pokyčių. Rusijos valdžiai suėmus daug Lietuvos provincijų valdymo skyriaus narių, liepos mėn. vadovavimą sukilimui Lietuvoje faktiškai perėmė Kalinausko raudonieji, 1863 m. birželio 26 d. buvo įkurtas Lietuvos provincijų vykdomasis skyrius.

Po oficialaus Lietuvos sukilėlių vadovybės kvietimo sukilti būrių kūrimasis Lietuvoje tapo masinis. Vilniaus ir Kauno gubernijose būriai įsikūrė beveik kiekvienoje apskrityje⁸⁷, nuo balandžio mėn. jie ėmė rodytis ir iki tol ramiose Gardino, Minsko, Mogiliavo, Vitebsko gubernijose. Gerokai pakilo sukilėlių kovos lygis. Iškilio aktyvūs būrių vadai.

Sukilimui Lenkijoje ir Lietuvoje plečiantis, nuo 1863 m. gegužės mėn. Tautinė vyriausybė paskelbė perėjimą nuo gynybinės prie puolamosios partizaninio karo taktikos⁸⁸. Dėl šios priežasties veikę pavieniai sukilėlių būriai buvo pradėti telkti į stambesnius junginius. Lietuvoje susikūrė nemažai atakoms tinkamų didelių jungtinių būrių, kuriuos sudarė nuo 500 iki kelių tūkstančių žmonių⁸⁹. Vilniaus gubernijoje pagarsėjo Maksimilijono Černiako (Maksymilian Czerniak) vadovaujamas jungtinis būrys (650 žmonių). Kauno gubernijoje veikė Koliškos Dubysos pulkas (700–1170 žmonių), Ignoto Leskausko (Ignacy Laskowski)



8 pav. Sukilėlių vadas Boleslovas Dluskis

(600–1300 žmonių), Povilo Šimkevičiaus (Paweł Szymkiewicz) (iki 1500 žmonių) ir kt. jungtiniai būriai. Gardino gubernijoje Aleksandro Lenkevičiaus (Aleksander Lenkiewicz) jungtinis būrys pasiekė net 3000 žmonių, Duchinskio būrys turėjo iki 1000 žmonių, Vincento Lukoševičiaus (Wincenty Łukaszewicz) – iki 600 žmonių.

Visos Lietuvos sukilėlių kovinės taktikos pasididžiavimu tapo bajoro Dlusčio (Jablonovskio)⁹⁰ vadovaujamas būrys. Būrį sudarė rinktinis bajorų jaunimas, kuris išsiskyrė savo inteligencija, apranga, laikysena ir drausme. Gerai apmokytas, ginkluotas

⁸⁷ KVŽ, I, 116.

⁸⁸ Tautinės vyriausybės Karo skyriaus instrukcija, 1863 05 04, „Ruch“, 1863, nr. 16, 1863 06 15, *RGVIA VUA*, f. 484, ap. 2, b. 659, l. 28,

⁸⁹ Raguvos kaimo valdybos raštas Nr. 135 Ukmergės kariniam viršininkui, 1863 07 08, *LVIA*, f. 1252, ap. 1, b. 2, l. 24–25.

⁹⁰ Boleslovas Dluski, slap. Jablonovskis (Bolesław Dłuski, 1829–1905) – bajoras, gydytojas, tapytojas, Rusijos kariuomenės atsargos karininkas, vienas žymiausių sukilėlių (1863) Lietuvoje vadų. Mokėsi Sankt Peterburgo dailės akademijoje, baigė Maskvos universitetą. Nuo 1862 įėjo į Lietuvos raudonųjų vadovybę. Nuo 1863 02 – Kauno vaivadijos karinis viršininkas iki Z. Sierakausko paskyrimo. Pagal pastarojo planą buvo pasiūstas prie Baltijos jūros T. Lapinskio ginklų ekspedicijos išsilaipinimui pridengti ir vadovauti būriams Žemaitijoje. Po pralaimėjimo 1863 06 30 prie Pažvėrio kaimo (Raseinių aps.) pasitraukė į Paryžių, ten bandė suformuoti savanorių legioną ir su juo sugrįžti į Lietuvą. Nors gyveno užsienyje, nuo 1863 11 sukilėlių vadovybės buvo paskirtas Kauno vaivadijos kariniu viršininku.

naujais ginklais⁹¹, būrys buvo svarbus sukilimo ramstis, atnešęs Lietuvai daugiausia pergalių, o jo 1863 m. birželio 22 d. kautynės netoli Draginių kaimo (Šiaulių aps.) vadina- mos garsiausiomis Lietuvos sukilėlių laimėtomis kauty- nėmis.

Amžininkų liudijimu, nors Dluskis tik atremdavo priešą, tačiau visad puikiai. Rusijos kariai netvarkingai bėgdavo, likdavo daugybė lavonų, o sukilėliai vydavosi juos tiek, kiek būdavo noro ir miško. Todėl Dluskis labai pakėlė sukilimo autoritetą kaimo gyventojų akyse ir įgijo nenugalimojo vardą. Net ir

1864 m. pavasarį, kada sukilimo faktiškai jau nebebuvo, Žemaičių valstiečiai jo sugrįžimą į Lietuvą siejo su „Lenkijos išlaisvinimu“⁹². Deja, birželio 30 d. Dlus- kio būrys buvo sumuštas Pažvėrio miške (Raseinių aps.). Po jo sutriuškinimo Rusija atsikratė didžiausios grėsmės. Dluskis pasitraukė į užsienį, iš ten (deja, nesėkmingai) planavo grįžti į Lietuvą su savanoriais ir ginklais.

Ištverme išsiskyrė kunigo Mackevičiaus⁹³ būrys, kurį beveik ištaisai sudarė jo parapijos valstiečiai, ginkluoti dalgiais ir ietimis⁹⁴. Kauno gubernijos fenomenas, susijęs su ypač aktyviu valstiečių dalyvavimu sukilime, yra sukėlęs nemažai spė- lionių istoriografijoje, vis dėlto nesunkiai paaiškinamas. Nors Rusijos vyriausybei



9 pav. Sukilėliai

⁹¹ Po 1863 06 30 mūšio prie Pažvėrio kaimo (Raseinių aps.) Rusijos kariai iš sumušto B. Dluskių būrio paėmė 50 puikiausių štucerių. Pagal belaisvių parodymus, taip gerai ginkluotas buvo visas būrys (*RGVIA VUA*, f. 846, ap. 16, b. 1311, d. IV, l. 298).

⁹² *Kunigas Mackevičius kaip istorinė asmenybė*, p. 199.

⁹³ Antanas Mackevičius (Antoni Mackiewicz, 1828–1863) – katalikų kunigas, sukilimo (1863) dalyvis, vienas žymiausių sukilėlių (1863) Lietuvoje vadų. Kilęs iš bajorų, mokėsi Vilniaus Visų Šventųjų vienuolyne, Kijevo universitete, 1850–1853 studijavo Žemaičių vyskupijos seminarijoje, po to kunigavo Krekenavoje ir Paberžėje (Panevėžio aps.). Paberžės pulko vadas. 1863 09 30 paskirtas inspektuoti sukilėlių būrius Kauno gubernijoje. 1863 11 15 Kauno vaivadijos ginkluotųjų pajėgų organizatorius, o nuo 1863 12 05 drauge ir pavaduojantis Kauno vaivadijos karinį viršininką iki iš užsienio grįžtant B. Dluskiui. 1863 pab. bandė pasi- traukti į Lenkijos karalystę. Rusijos kareivių prie Vilkijos paimtas į nelaisvę, pagal karo teismo nuosprendį pakartas Kaune 1863 12 28.

⁹⁴ K. W., Ks. Antoni Mackiewicz, *bojownik za wiarę i wolność, „Zgoda”*, Chicago, Ill., d. 1903 02 09 roku, *MWP*, b. 68.H.: Zbiór Augusta Romana Kręckiego „Uczęstnicy powstania 1863–1864”, litery M-R.

1861 m. panaikinus baudžiavą sukilimas Lietuvoje iš esmės nebeteke valstiečių paramos, tačiau Žemaitijoje į sukilimą patraukti daug valstiečių sugebėjo patriotiškai nusiteikę jauni katalikų kunigai. Kaip tik čia Žemaičių vyskupų Jono Chrizostomo Gintilos (Jan Chryzostom GintylŃo) ir Motiejaus Valančiaus (Maciej Wołonczewski) pastangomis dar 1845 m. buvo pradėta organizuota dvasininkijos veikla tarp kaimo gyventojų, turėjusi tikslą sustiprinti katalikybę valstiečiuose panaudojant lietuvių kalbą. Varnių seminarijoje kunigus imta lavinti sakyti pamokslus lietuviškai, smarkiai suaktyvėjo valstiečiams skirtų lietuviškų religinių knygelių leidyba, tikybos mokymas lietuvių kalba parapinėse mokyklėlėse. Be to, Žemaičių vyskupijos valstiečiai dar nebuvo užmirę kunigų pa-



10 pav. Sukilėlių vadas kun. Antanas Mackevičius

ramos jų blaivybės sąjūdžiui. Šis sąjūdis spontaniškai kilo 1858 m. paskelbus apie būsimą baudžiavos panaikinimą ir baigėsi pasirodžius valstiečius nuvyliusioms baudžiavos panaikinimo „Nuostatoms“ apie žemės išpirkimą. Tačiau dvasininkijos autoritetas ir valstiečių religingumas Žemaičių vyskupijoje ypač išaugo. Tad kunigų įtikinėjimai, kad Rusijos valdžia siekia sunaikinti katalikų tikėjimą ir tik atkurtoji valstybė galinti jį apginti, Kauno gubernijoje sulaukė aktyviausio palaikymo⁹⁵.

Kunigo Mackevičiaus asmenybė Žemaitijos valstiečiams tapo savotišku simboliniu jų moralinių vertybių garantu. Iki Mackevičiaus jie matė tik patriotiškai veikiančius bajorus, kuriais nepasitikėjo ir bijojo, kad jie atkurtoje valstybėje nesusigrąžintų baudžiavos. O Mackevičius buvo dvasininkas, suprantantis kaimiečių socialinius reikalus, atsidavęs katalikų tikėjimui, o drauge ir darbais aukojęs save nepriklausomybės idėjai⁹⁶.

⁹⁵ Plačiau apie Žemaitijos valstiečių santykį su dvasininkija žr.: Šenavičienė I., *Dvasininkija ir lietuviybė*, p. 240–262.

⁹⁶ *Kunigas Mackevičius kaip istorinė asmenybė*, p. 194.

Nors sukilėliai neįžengiamose Lietuvos giriose ir pelkynuose buvo nemaža karinė jėga, tarp jų buvo ginkluotų ir patyrusių šaulių, vadovybė suvokė, kad savanorių vedamas partizaninis karas prieš organizuotą Rusijos kariuomenę pergalės neatneš. Su išlavinta ir gerai ginkluota jėga galėjo kovoti tik analogiška jėga. Tad antrajame sukilimo Lietuvoje etape buvo bandoma žengti kokybiškai naują žingsnį link *sukilėlių reguliariosios kariuomenės sukūrimo*.

Šis neeilinis uždavinys buvo pavestas Rusijos generalinio štabo kapitonui Sierakauskui, suvaidinusiame neeilinį vaidmenį Lietuvos sukilime⁹⁷. Prasidėjus sukilimui ir Lietuvos provincijų valdymo skyriui perėmus vadovimą, Sierakauskas atvyko į Vilnių ir buvo paskirtas Kauno vaivadijos kariniu viršininku. 1863 m. balandžio 6 d. Lietuvos sukilėlių vadovybės posėdyje Vilniuje su Geištoru ir kitais sukilėlių vadovybės nariais aptarė organizuotos



11 pav. Sukilėlių vadas Zigmantas Sierakauskas

⁹⁷ Zigmantas Sierakauskas, slap. Dolenga (Zygmunt Sierakowski, 1827–1863) – vienas garsiausių sukilimo (1863) Lietuvoje vadų. Gimė Volynėje, Lucko aps., bajorų šeimoje (tėvas sukilėlis žuvo 1830–1831 m. sukilime). Baigė Žitomiro gimnaziją. 1845–1848 Studijavo Sankt Peterburgo universitete, ten suartėjo su lenkų patriotiniu jaunimu, atostogų metu lankydavosi pas draugus Lietuvoje. 1848 išgirdęs apie Galicijoje besikuriančią tautinę kariuomenę, bandė ten nuvažiuoti surinkti žinių, tačiau ant sienos buvo suimtas ir nusiųstas į Orenburgo korpusą (1848–1856). Į valdžią atėjus Aleksandrui II, gavo karininko laipsnį ir buvo priimtas į Generalinio štabo akademiją. Akademijoje studijavo 1857–1859. Dėl didelių gabumų ir asmeninio žavesio įgijo Rusijos vyriausybės pasitikėjimą ir 1859 buvo paskirtas į Generalinį štabą, Statistikos skyrių. Aleksandro II reformų laikotarpiu Z. Sierakausko neaplenkė Aleksandro II reformų ir A. Gerceno idėjų dvasia. Jos veikiamas, subūrė liberalią demokratinę karininkų grupelę, parengė argumentuotą projektą iš baudžiamojo kodekso eliminuoti kūno bausmes kariuomenėje, kuris Rusijos valdžios buvo palankiai priimtas. 1860 m. komandiruotas į Londoną, Turiną, Paryžių, Vieną, Berlyną, vėliau į Prancūziją ir Alžyrą, tikslu kuo giliau pažinti tose šalyse karo baudžiamąją teisę. Iš užsienio siuntė Karo ministerijai išsamius pranešimus. Vilniuje susipažino su Dalevskių šeima, žinoma patriotinėmis tradicijomis, 1862 vedė bajoraitę Apoloniją Dalevskytę. Prasidėjus sukilimui, nors apskritai sukilimą Lenkijoje ir Lietuvoje laikė per ankstyvu, nusprendė visas jėgas skirti tėvynės atkūrimui. 1863 04 06 atvyko į Vilnių. Paskirtas Kauno vaivadijos kariniu viršininku, ėmėsi organizuoti sukilėlių kariuomenę. 1863 05 07–09 per nesėkmingas kautynes prie Biržų buvo sužeistas, paimtas į nelaisvę. Pakartas 1863 06 27 Vilniuje, Lukiškių a. Prieš mirdamas ištarė žodžius: „Viešpatie! Teesie tavo valia žemėje ir danguje!“

kariuomenės sukūrimo ir tolesnių karo veiksmų planą. Sukilimą pirmiausia buvo numatoma sustiprinti Kauno gubernijoje, tada, nuo Prūsijos sienos gavus ginklų, numatyta žygiuoti į Vilniaus guberniją⁹⁸. Vėliau planas paties Sierakausko buvo modifikuotas – nutarta pradėti nuo žygio per Kuršą link Baltijos pajūrio. Kurše buvo planuojama sukelti sukilimą ir apsirūpinti ginklais. Baltijos pajūrio užėmimas turėjo apsunkinti Rusijos susisiekimą su Varšuva ir Peterburgu, palengvinti ginkluotą intervenciją iš Vakarų ir užtikrinti sėkmingą pulkininko Teofilio Lapinskio (Teofil Lapiński) ginklų ir savanorių ekspedicijos išsilaipinimą⁹⁹.

Kariuomenę Sierakauskas ėmėsi organizuoti Panevėžio aps. Andrioniškio miške Teresboro palivarke. Buvo sutelkta apie 20 sukilėlių būrių¹⁰⁰. Būriai buvo suskirstyti į batalionus – būsimų organizuotos kariuomenės batalionų užuomazgą. Kiekvieną batalioną sudarė 6 padaliniai (plutonai), iš kurių 4 buvo ginkluoti šaunamaisiais ginklais, o 2 – dalgiais.

Andrioniškio miške buvo suformuoti ir apmokyti 8 (Maksimaitienės teigimu – 9) batalionai. Skirtingų autorių duomenimis, Teresbore galėjo būti sutelkta nuo 1300 (Koliška) iki 2500 (Zieliński)¹⁰¹ ar net apie 3000 (Maksimaitienė) žmonių¹⁰². Kaip rodo šaltiniai, mūšyje prie Medeikių jau vien pagrindinį būrį sudarė 2000 žmonių, nes kariuomenė kasdien pildėsi naujais žmonėmis¹⁰³. Pats Sierakauskas Rusijos tardytojams sakė, kad per 2 savaites surinkęs 2000 žmonių¹⁰⁴. Rusijos šaltiniuose sukilėlių kariuomenės apimtis yra gerokai didinama – siekia 5000 ar net 10–20 tūkst. žmonių¹⁰⁵.

Reguliarioji kariuomenė buvo kuriama pasinaudojant profesionalų patirtimi, nes Lietuvoje sukilėlių gretose kovojo nemažai buvusių Rusijos kariuomenės karininkų ir kareivių¹⁰⁶. Batalionams daugiausia vadovavo buvę Rusijos

⁹⁸ *Pamiętniki Jakóba Gieysztor, t. 2, p. 22.*

⁹⁹ Ši ekspedicija turėjo atplaukti iš Anglijos Baltijos jūra į Žemaitiją. Fajnhauz D., min. veik., p. 152–154.

¹⁰⁰ Apie kariuomenę daug žinių pateikia S. Zieliński, O. Maksimaitienė (Zieliński S., min. veik., p. 292; Maksimaitienė O., min. veik., p. 114–126). Minimi Z. Sierakausko, P. Dalevskio, B. Koliškos, A. Mackevičiaus, B. Olšausko, E. Liutkevičiaus, A. Jasinskio, S. Kozakausko, K. Maleckio. D. Maleckio, L. Bilevičiaus, P. Vivulskio, K. Lukošiuo, B. Žarskio, J. Radavičiaus, B. Antonevičiaus, E. Vžesnievskio, M. Stanišausko, J. Labanausko būriai.

¹⁰¹ B. Koliškos parodymai tardymo komisijai, 1863 05 06, *Восстание*, p. 201; Zieliński S., min. veik., p. 292; *Виленские очерки 1863–1865 гг. (Из воспоминаний очевидца), Русская старина*, 1883, c. 190.

¹⁰² Antai O. Maksimaitienė rašo, kad kiekviename iš batalionų buvo iki 300 žmonių. Be to, prie 3 kariuomenės kolonų buvo po 1 raitelių būrį (Maksimaitienė O., min. veik., p. 118–119).

¹⁰³ „Wiadomości o powstaniu na Litwie“, 25 05 1863, *PT*, d. 2, p. 12–13.

¹⁰⁴ Zaleski B., Zygmunt Sierakowski, *Ojczyzna, dziennik polityczny, literacki i naukowy*, Bendlikon (pod Zürichiem), 1865, nr. 29–31. Perspausdinta: *Pamięci Zygmunta Sierakowskiego*, napisał dr. Benedykt Dybowski, Lwów, Nakładem „Kurjera Lwowskiego“, 1906, s. 38–71.

¹⁰⁵ Antai žr.: KVŽ, l. 172; *Виленские очерки 1863–1865 гг.*, p. 190; *Восстание*, p. 188; Zieliński S., min. veik., p. 292.

¹⁰⁶ Vien tik Vilniaus ir Kauno gubernijose turėjusių didesnę ar mažesnę karinį išsilavinimą sukilėlių buvo 62 žmonės (Maksimaitienė O., min. veik., p. 58).

kariuomenės kariškiai¹⁰⁷. Tikėtasi, kad tokie žmonės galės greičiau apmokyti reguliariosios kariuomenės būrius. Sierakausko štabas (jo šefas – buvęs Rusijos kariuomenės artilerijos karininkas Leskauskas) parengė specialią lavinimo programą, skirtą kautynėms su priešu atviroje teritorijoje¹⁰⁸. Dieną ir naktį truko rikiuotė. Stovyklos dirbtuvėse buvo tiesinami dalgiai ir liejamos kulkos.

Vis dėlto kariams išlavinti pristigo laiko, šaunamų ginklų ir amunicijos. Reikalą sunkino ir nuolat atvykstantys nauji kovotojai, kuriuos vėlgi reikėjo apmokyti iš naujo¹⁰⁹. Žygio planą dar sukomplikavo nesėkmingas Leono Pliaterio (Leon Plater) Rusijos karinio transporto užpuolimas prie Daugpilio 1863 m. balandžio 25 d., atskleidęs priešui sukilėlių planus ir leidęs pasirengti puolimui. Visos minėtos aplinkybės nulėmė, kad 1863 m. gegužės mėn. 7–9 d. prie Biržų įvykusios Sierakausko kariuomenės ir Rusijos kariuomenės kautynės baigėsi sukilėlių pralaimėjimu ir paties Sierakausko, jo artimiausių bendražygių suėmimu bei mirtimi. Lietuvos bandymas sukurti organizuotą kariuomenę sužlugo.

Trečiasis sukilimo etapas yra sukilimo Lietuvoje gesimas ir pabaiga. Po Sierakausko, Dlusčio pralaimėjimų ir pasitraukimo iš karo veiksmų arenos, Koliškos, Žarskio, Šilingo, Narbuto, Dmochovskio, Černiako, Pliaterio, kitų vadų netekties, Lapinskio ginklų ekspedicijos nesėkmės sukilimui Lietuvoje buvo suduotas mirtinas smūgis. Šiuo laikotarpiu sukilėlių būriai smulkėjo ir nyko, virsdami mažais žmonių būreliais po 20–25 žmones, kuriuos buvo nesunku išgaudyti ir sunaikinti¹¹⁰. Vis daugiau vaivadijų viršininkų, karininkų ir būrių vadų traukėsi į užsienį. Būriai pasidalijo į pėstininkų ir į raitelių – taip pradėta atsikratyti dalgininkų. Raiteliai, gerai pažinodami vietovę, buvo sunkiau pagaunami.

Tautinė vyriausybė ir šiuo laikotarpiu teikdavo partizanams taktinių nurodymų, patardama saugotis didelių mūšių, naudoti apsupimą iš flangų ir užnu-

¹⁰⁷ 1-ajam batalionui vadovavo Bronislovas Žarskis, 2-ajam – buvęs Rusijos kariuomenės karininkas Juozas Radavičius, 3-ajam – Antanas Mackevičius, 4-ajam – Rusijos kariuomenės atsargos karininkas Boleslovas Antonevičius, 5-ajam – Edvinas Vžesnievskis, 6-ajam – buvęs Rusijos kariuomenės artilerijos karininkas Stanislovas Kozakauskas, 7-ajam – artilerijos karininkas Dominykas Maleckis, 8-ajam – inžinierius Kasparas Maleckis, 9-ajam, sudarytam vien iš šaulių – Rusijos kariuomenės pėstininkų gvardijos atsargos karininkas Mykolas Stanišauskas. Raitelių daliniams vadovavo Jonas Labanauskas, Benediktas Olšauskas ir Leonardas Bilevičius. Dalgininkų instruktoriumi buvo Povilas Vivulskis (Maksimaitienė O., min. veik., p. 118–119).

¹⁰⁸ Rusijos archyvuose yra saugoma kišeninė užrašų knygelė, kurioje yra surašyti pėstininkų ir raitelių reglamentai: Pėstininkų reglamentas, b. d. [1863], *RGVIA VUA*, f. 484, ap. 2, b. 658, l. 24–50. Raitelių reglamentas, b. d. [1863], ten pat, l. 51–65. Reglamentuose yra aprašyti kareivių apmokymo pagrindai: komandos, rikiuotės, grandžių vadovavimo, žygiavimo tvarka, atskirų kariuomenės rūšių apginklavimas. Tai galėtų būti Z. Sierakausko kariuomenės asmens, atsakingo už kariuomenės apmokymą, knygelė.

¹⁰⁹ Fajnhauz D., min. veik., p. 155–156.

¹¹⁰ 1863–1864 m. sukilimo Lietuvoje analizės metu, taip pat buvo parengtas atskiras skyrius apie Lietuvos sukilėlių kariuomenės organizavimą, aprūpinimą, kovines taktikos pokyčius, tačiau dėl vietos stokos ši dalis nebuvo išspausdinta.

gario. Nurodė susijungus keliems būriams bandyti pulti miestus, kuriuose yra dislokuoti nedideli Rusijos daliniai, ir su gyventojų pagalba naikinti ten stovinčias įgulas¹¹¹. Tačiau tuo metu Rusija jau buvo išstobulinusi kovos su partizanais metodus, be to, į kovą, be kariuomenės, įtraukė ir pagal karinį principą įkurtas valstiečių kaimo sargybas. Akivaizdu, kad kovos pabaigą paspartino ir paties sukilimo organizavimo trūkumai. Remiantis sukilėlių atsiminimais, kraštas nuolat laukė rimtesnio karo, tačiau žmones demoralizavo dažni pralaimėjimai, kurių priežastimi buvo ne įprastos atsitiktinės nelaimės, o reguliariojo karo, pasižyminčio visais išlavintų korpusų manevrais, ir partizaninio karo mišinys¹¹².

Dar 1863 m. gegužės 3 d. Rusijos imperatorius pažadėjo malonę sukilėliams, kurie sudės ginklus iki gegužės 13 d.¹¹³ Malonės prašymus carui rugpjūčio ir rugsėjo mėn. įteikė Vilniaus ir Kauno gubernijų bajorai. Sukilimo gesimą ypač paspartino 1863 m. rugsėjo 18 d. viešai paskelbtas Žemaičių vyskupo Valančiaus ganytojo laiškas valstiečiams, taip pat 1863 m. rugsėjo 22 d. Vilniaus vyskupijos bažnyčiose perskaitytas Vilniaus Romos katalikų konsistorijos kreipimasis į tikinčiuosius ir dvasininkus, raginantis trauktis iš sukilimo¹¹⁴. Po šių laiškų iš miškų į namus ėmė masiškai grįžti kaimiečiai.

5 lentelė. Žinios apie Rusijos Šiaurės Vakarų krašte savanoriškai grįžusių iš sukilimo asmenų skaičių, iki 1864 m. sausio 13 d. davusių priesaiką imperatoriui

Gubernija	Asmenų skaičius
Vilniaus	558
Kauno	1105
Gardino	754
Minsko	372
Mogiliavo	151
Vitebsko	11
Iš viso	2401

Lentelė sudaryta remiantis: Priedas prie Vilniaus karinės apygardos žurnalo už 1863 metus, *RGVIA VUA*, f. 846, ap. 16, b. 1311, d. V, l. 88.

Gęstant sukilimui, stiprėjo sukilėlių kariuomenės demoralizacija. Antai

¹¹¹ Tautinės vyriausybės Karo skyriaus cirkuliaras karalystės vaivadijų kariniams viršininkams, 1863 11 28, AMMM, d. 2, p. 368–373.

¹¹² *Kunigas Mackevičius kaip istorinė asmenybė*, p. 194–195.

¹¹³ Lietuvos provincijų valdymo skyriaus atsišaukimas dėl caro amnestijos, 1863 05 03/04 21, *DKCN*, p. 518.

¹¹⁴ Lietuvos provincijų vykdomojo skyriaus protestas dėl prieš sukilimą nukreipto Vilniaus konsistoriaus atsišaukimo, [1863, tarp 09 22–11 10], *DKCN*, p. 536–538.

1863 m. lapkričio 28 d. paskelbtame Tautinės vyriausybės Karo skyriaus cirkuliare¹¹⁵, skirtame Lenkijos karalystei, tačiau aktualiaime ir Lietuvai, rašoma, kad būrių vadai ne visad paklūsta kariniams viršininkams, laikydami save atsakingais tik Tautinei vyriausybei. Nereti atvejai, kai žuvus būrio vadui pagal pareigas po jo einantis karininkas neperima vadovavimo būriui¹¹⁶. Paskirti būrių vadai neskuba vykti į paskyrimo vietas arba, laikinai išvykę, ilgai ar iš viso negrįžta.

Vadai nederamai elgiasi su savo kariais, žemina jų orumą, įžeidinėja, baudžia kūno bausmėmis. Pastebėta, kad tarp karininkų įsimetė azartiniai žaidimai, būrių štabų karininkai naudojami privilegijomis ir prabanga, o kariai kenčia badą ir šaltį. Sukilėliai nederamai elgiasi su dvarininkais ir valstiečiais, pasirodydami kaip gyventojų engėjai, o ne vaduotojai.

Vaivadijų viršininkams liepta atkreipti dėmesį, kad nei viena ginklo rūšis būriuose neturėtų pirmenybės, kad šauliai, dalgininkai, kavalerija būtų vertinami vienodai, kad aukštesnio luomo savanoriai nebūtų apginkluojami viena ginklo rūšimi, nes toks išsilavinusių žmonių išskyrimas iš prastuomenės kelia pavydą ir silpnina ginkluotąsias pajėgas¹¹⁷.

Paskutinį sukilimo etapą ypač ženklino beviltiškas trečiųjų šalių įsitraukimo laukimas. Kaip parodė Serbijos, Graikijos, Belgijos, Italijos, Bulgarijos nepriklausomybės kovos, sukilimo pergalė buvo sunkiai įmanoma be išorės paramos. Tokios paramos leido tikėtis besikeičianti politinė situacija Europoje: Prancūzijos intervencija ginant italų interesus, Napoleono III politika, Giuseppe Garibaldi pergalės, Italijos suvienijimas, Austrijos federalizmo žingsniai.

Esant tokiam politiniam klimatui, Tautinė vyriausybė ir Lietuvos sukilėlių vadovybė vylėsi, kad į Lietuvą ir Lenkiją įžengs Europos valstybių kariuomenė, kuri iš esmės pakeis sukilėlių ir Rusijos konflikto esmę ir perims dalį sukilėlių kariavimo naštos¹¹⁸. Todėl trečiajame etape sukilimas praktiškai buvo palaikomas tik dėl to, kad vis dar laukta palankaus Europos valdovų apsisprendimo. Prancūzija atvirai demonstravo savo simpatijas sukilimui. Napoleonas III nuolat ragino sukilėlius atsilaikyti. 1863 m. kovo, balandžio ir birželio mėn. pasirodė Prancūzijos, Anglijos ir Austrijos notos Rusijai, raginusios Aleksandrą II grąžinti Lenkijai

¹¹⁵ Tautinės vyriausybės Karo skyriaus cirkuliaras Karalystės vaivadijų kariniams viršininkams, 1863 11 28, AMMM, d. 2, p. 368–373; Tas pats dokumentas: *AGAD*, f. 244, b. 25.

¹¹⁶ Ši problema sukilėlių kariuomenėje buvo nuolat aktuali. Zr.: Tautinės vyriausybės Karo skyriaus įsakymas Nr. 6 tautinei kariuomenei, 1863 06 02, *RGVIA VUA*, f. 484, ap. 2, b. 658. l. 69–72; Tautinės vyriausybės Karo skyriaus įsakymas Nr. 9 tautinei kariuomenei, 1863 07 03, Ten pat, l. 73.

¹¹⁷ Tautinės vyriausybės Karo skyriaus įsakas, 1863 06 01, AMMM, d. 2, p. 251–252; Tautinės vyriausybės Karo skyriaus įsakas, 1863 08 22, AMMM, d. 2, p. 311–313.

¹¹⁸ Atsišaukimas į Lietuvos miestiečius, 1863 [04 pab.–05 pr.], *DKCN*, p. 517–518; Fajnhauz D., min. veik, p. 262; *Kumigas Mackevičius kaip istorinė asmenybė*, p. 211.

1815–1831 m. turėtas teises ir paskelbti lenkams amnestiją¹¹⁹. 1863 m. lapkričio 5 d. Napoleonas III viešojoje kalboje Paryžiuje pasiūlė Lenkijos klausimą atiduoti Europos valstybių valdovų teismui¹²⁰.

Europos valstybių valdovai pripažino Lenkijos teises, tačiau diplomatinės pastangos, deja, taip ir liko be rezultatų. Prancūzija ir Anglija, nepaisant palankios viešosios nuomonės, netgi nesiryžo siekti, kad Rusija sukilėlius pripažintų kariaujančia puse, ko taip norėjo Tautinė vyriausybė¹²¹. Nedavė rezultatų ir popiežiaus Pijaus IX pastangos pastūmėti Austriją užstoti sukilėlius prieš Rusiją¹²². Tarp Europos valdovų ir Tautinės vyriausybės norų egzistavo praraja. „Lenkija“ Prancūzijai, Anglijai buvo tiktai Lenkijos karalystė. Europos valstybėms spręsti Lenkijos klausimą kontekste su Lietuva ir Rusia buvo per daug sudėtinga¹²³. Rusija neketino atsakyti Lenkijos naudai Lietuvos, kuri jai buvo istoriškai ir strategiškai svarbesnė. Tichomirovas rašė: „Apskritai mes buvome arti to, kad numotume ranka į „Karalystę“ [...]. Tačiau „Karalystė“ tempė paskui save Lietuvą!“¹²⁴.

Ne mažiau nesėkminga Lietuvos ir Lenkijos sukilėliams buvo Europos demokratinių jėgų ir ypač emigracijos parama. Emigracija nuolat ką nors planavo. Antai pagal generolo Juozapo Visockio (Józef Wysocki) planą su savo kariuomene ir lenkų daliniais, suformuotais Konstantinopolyje ir Tulchoje (Rumunija), į Rusiją turėjo įsiveržti italų generolas Menotti Garibaldi. Formuoti savanorių daliniai Moldavijoje ir Turkijoje¹²⁵. Paryžiuje Dlusčio buvo rūpinamasi išlaipinti 4000 savanorių Žemaitijoje¹²⁶. Tačiau nei Lietuvos, nei Lenkijos, nei Rusijos sukilėliai iš to neturėjo jokios naudos.

1863 m. rudens pradžioje Minsko, Mogiliavo ir Vitebsko gubernijose sukilėlių būrių nebeliko. Kauno gubernijoje dar veikė keli didesni Mackevičiaus, Povilo Červinskio (Paweł Czerwiński), Otono Kognovickio (Otton Kognowicki), Adomo Bičio (Adam Bitis), Jono Stanevičiaus (Jan Staniewicz), Povilo Šimkevičiaus (Paweł Szymkiewicz) ir kt. būriai, Vilniaus gubernijoje – Čechovičiaus, Visloucho būriai, Gardino gubernijoje – Valerijaus Vrublevskio

¹¹⁹ Maksimaitienė O., min. veik., p. 89; Ревуненков В. Г., *Польское восстание 1863 г. и европейская дипломатия*, Ленинград: Издательство Ленинградского университета, 1957, с. 223, 230, 288, 290.

¹²⁰ Imperatoriaus Napoleono III kalba (sutrumpintas vertimas), 1863 11 05, Paryžius, *Rok 1863. Wybór aktów i dokumentów*, p. 97–101.

¹²¹ *Zarys historii Polski*, p. 484.

¹²² *Powstanie Styczniowe 1863/65–1963 w setną rocznicę*, MGR Michał Goławski, ks. Józef Jarzębowski, M.I.C., Londyn: Polska Macierz szkolna zagranicą, 1962, s. 21.

¹²³ Тихомиров Л. А., Варшава и Вильна в 1863 г., «Готов собою жертвовать...», p. 290–291.

¹²⁴ Ten pat, p. 298.

¹²⁵ Миловидов А., Предисловие, p. LVII–LVIII; Rūmų patarėjo Lekso pranešimo kopija, 1863 11 29, AMMM, d. 2, p. 373; Slaptos žinios apie lenkų būrio Turkijoje formavimą, 1863 12 20, ten pat, p. 386; Pranešimas apie ginklų iš Monrealio atvežimą, 1863 10 02, ten pat, p. 336, 338; *Kunigas Mackevičius kaip istorinė asmenybė*, p. 211.

¹²⁶ Žandarų šefo Vasilijaus Dolgorukovo raštas Nr. 863, 1863 07 27, LVIA, f. 378, PS, 1863 m., b. 1842, l. 2.

(Walery Wróblewski), Julijono Eitmonovičiaus (Julian Ejtmonowicz) būriai. Lapkričio mėn. iš didesnių tebuvo likę tik Mackevičiaus ir Červinskio būriai. Tačiau 1863 m. lapkričio 26 d. ir 1864 m. sausio 3 d. ir jie jau buvo sumušti¹²⁷.

1863 m. gruodį – 1864 m. sausį–vasarį katastrofiškų netekčių patyrė Lietuvos sukilimo organizacija. Gruodžio antroje pusėje buvo suimta ir nubausta mirtimi dauguma Lietuvos sukilėlių vadovybės veikėjų, tarp jų žymiausias raudonųjų atstovas Kalinauskas¹²⁸.

1864 m. žiemą partizaninio karo ženklų Lietuvoje nebeliko. Po Kauno guberniją iki rudens kai kur dar klaidžiojo pavieniai sukilėlių būriai.

2.5. Karo nuostoliai

Remiantis COW kriterijais, karu laikytinas toks ginkluotas konfliktas, kuriam vykstant per metus nuo karo pradžios dalyvaujančios šalys drauge patiria ne mažiau kaip 1000 su mūšių aplinkybėmis susijusių mirčių. Jas sudaro: žuvusieji mūšyje, mirę nuo žaizdų ar ligų, gautų mūšio metu¹²⁹. Todėl svarbiausias parametras atsakant į klausimą, ar Lietuvoje vyko karas, atitinkantis karų tyrinėjimo projekto „Correlates of War“ nustatytus karo kriterijus, yra su mūšių aplinkybėmis susijusių mirčių skaičius.

Duomenų apie mūšių mirtis surinkimas yra komplikuotas, tad specialių tyrimų šiuo klausimu neturime. Šaltinių medžiaga tiksliau leidžia kalbėti apie Rusijos kariuomenės karių netektis, apie kurias duomenų yra Rusijos karo veiksmų šaltiniuose, ypač kariuomenės vadų raportuose karinei vadovybei. Galima manyti, kad raportuose turėtų būti tiksliai nurodoma mūšio data ir vieta, mūšyje dalyvavę Rusijos kariuomenės daliniai, su mūšiu susijusios Rusijos karių mirtys – turint omenyje, kad valstybė vedė karinių dalykų ir nuostolių apskaitą ir turėdavo išmokėti kompensacijas žuvusiųjų šeimoms.

Sukilėlių būrių vadams taip pat priklausė pristatyti raportus apie mūšius savo karinei valdžiai, nurodant abiejų pusių karių netektis ir kitokius nuostolius¹³⁰. Tačiau ne visi vadai tokio nurodymo laikydavosi, jį vykdyti sunkino ir partizaninio karo specifika, tad sukilėlių vadų raportų išliko nedaug. Be to, sukilėlių vadų ataskaitos apie nuostolius galėjo labiau priklausyti nuo jų sąžinės, nes faktiškai jų buvo neįmanoma patikrinti.

¹²⁷ P. Červinskis, sukilėlių (1863) Lietuvoje vadas ir Ukmergės pavieto karinis viršininkas, buvo pakartas 1864 03 07 Ukmergės aps., Ušpalių m. (Povilo Červinskio asmens byla, *LVI*, f. 1248, ap. 2, b. 170^a, l. 57–60; *Виленские очерки 1863–1865 гг.*, p. 604–609).

¹²⁸ K. Kalinauskas 1863 03 22 pakartas Vilniuje, Lukiškių a.

¹²⁹ Žr.: Sarkees M. R., Wayman F. W., min. veik., p. 50.

¹³⁰ Tautinės vyriausybės Karo skyriaus įsakymas Nr. 6 tautinei kariuomenei, 1863 06 02, AMMM, d. 2, p. 255–256. Tas pats dokumentas: *RGVIA VUA*, f. 484, ap. 2, b. 658, l. 69–72.

Iš anksto galime pasakyti, kad tikslių duomenų apie 1863 m. sukilimo su mūšių aplinkybėmis susijusias mirtis niekada neturėsime. Jų būta daug daugiau nei pateikia šaltiniai. Antai nemažame skaičiuje abiejų pusių mūšių aprašymų karių netektys nėra tiksliai nurodytos, o tik bendrai apibūdintos: žuvo keletas, daug, keliolika, keliasdešimt, keli šimtai, laukas nuklotas lavonais, lavonų suverstos kalvelės, žuvusiųjų skaičius nežinomas, būrys sumuštas, kuopa karių paskendo pelkėje, sudegė pastate ir pan. Iš tiesų kovojanti pusė yra pajėgi tiksliai suskaičiuoti tik savo, o ne kitos pusės nuostolius – pastaruosius belieka tik spėti. Tad priešingų pusių liudijimuose to paties mūšio žmonių netektys kartais skiriasi dešimtimis ir šimtais. Nėra išsamių duomenų apie sužeistus karius, gerokai vėliau mirusius nuo žaizdų, arba vietoje nužudytus belaisvius. O sukilėliai, kurie kovą baigdavo atsitraukdami ir bėgdami, dažnai iš viso negalėdavo pasakyti, kiek jų mūšyje žuvo, kiek mirtinai sužeistų pasiliko mūšio lauke, o kiek – tiesiog pabėgo iš kovos lauko namo.

Aptarsime Rusijos mirtis. Istoriografijoje vyrauja šio su mūšiais susijusių mirčių skaičiaus įvairovė. Pasak Boriso Urlanio, Muravjovo sukilimo malšinimo laikotarpiu iš viso žuvo 826 Rusijos kariai, 348 kariai dingo be žinios¹³¹. Milovidovo skaičiavimais, 1863 ir 1864 m. Lietuvoje 261 Rusijos karys buvo užmuštas, 916 sužeista, 18 paimta į nelaisvę¹³². Maksimaitienė rašo, kad sukilime Vilniaus, Kauno ir Augustavo gubernijose žuvo 319 Rusijos karių, 1193 buvo sužeisti, 19 dingo be žinios ir nebuvo nei vieno, patekusio į nelaisvę, tačiau jos duomenys neatitinka cituojamo šaltinio duomenų¹³³.

Vis dėlto egzistuoja vienas iš tiesų patikimas šaltinis, leidžiantis apytikriai įvertinti su mūšių aplinkybėmis susijusias Rusijos karių mirtis. Tai vadinamosios Muravjovo lentelės. Vilniuje Muravjovo iniciatyva buvo pastatyta Georgijaus koplyčia (vėliau nugriauta), ant kurios sienų buvo pritvirtintos marmurinės lentelės su iškaltomis 1863 ir 1864 m. Šiaurės Vakarų krašte mūšiuose žuvusių ir mirusių nuo žaizdų Rusijos karių pavardėmis ir vardais. Jose buvo įrašyti 298 žuvusieji ir 111 mirusiųjų nuo žaizdų – iš viso 409 žmonės¹³⁴. Reikia manyti, kad šis sąrašas turėjo gana tiksliai atspindėti Rusijos pusės su mūšiais susijusių karių netekčių statistiką, nes žuvusių karių artimiesiems, aplankiusiems šią vietą, jų pavardžių suradimas lentelėse reiškė vyriausybės rodomą pagarbą bei kompensacijas.

¹³¹ Петров К. В., Богатырь труда и разума, «Готов собою жертвовать...», p. 50; Урланис Б. Ц., *История военных потерь*, Санкт-Петербург/Москва: Полигон АСТ, 1998.

¹³² Миловидов А., Предисловие, АМММ, d. 2, p. LI. L. Bičkausko-Gentvilos manymu, statistika yra tendencingai sumažinta (Bičkauskas-Gentvila L., min. veik., p. 288).

¹³³ Žr.: Maksimaitienė O., min. veik., p. 228. Iš tiesų O. Maksimaitienė kaip Vilniaus, Kauno ir Augustavo gubernijų duomenis pateikia RGVIA esančius 1863 m. visų Vilniaus karinėje apygardoje įvykusių mūšių ir su jų aplinkybėmis susijusių mirčių suvestinės duomenis (RGVIA VUA, f. 846, ap. 16, b. 1131, d. V, l. 1). Be to, suvestinėje duomenys yra netiksliai susumuoti. Susumavus teisingai išėitų, kad Vilniaus karinėje apygardoje Rusijos karių žuvo 309 žmonės.

¹³⁴ Jų pavardžių sąrašą pateikia A. Milovidovas (Миловидов А., Предисловие, АМММ, d. 2, p. LII-LIV). Pavardžių skaičiaus suma patikrinta.

Kur kas labiau neapibrėžtas yra sukilėlių su mūšiais susijusių mirčių skaičius. Tokius skaičiavimus atliko tik rusų istorikas Milovidovas, remdamasis Muravjovo archyvo medžiaga. Jo tyrimais, 1863 ir 1864 m. Šiaurės Vakarų krašte sukilėlių žuvo 5934, sužeistų buvo 733, paimtų į nelaisvę – 1361. Drauge Milovidovas pažymėjo, kad tai yra minimumas, nes 45 mūšiuose nėra nurodytas žuvusiųjų skaičius, 150-yje – sužeistųjų, 95-iuose – belaisvių, o 8-iuose mūšiuose yra nurodytas tik mūšio aukų (žuvusių ir sužeistų karių drauge) skaičius¹³⁵.

Patikimesnių žinių apie su mūšių aplinkybėmis susijusias sukilėlių mirtis pateikia RG VIA esanti Vilniaus karinės apygardos mūšių mirčių suvestinė. Jos duomenimis, vien 1863 m. sukilėlių žuvo 8081 karys¹³⁶ – taigi per 2000 daugiau, nei nurodo Milovidovas.

Tyrimo uždavinys buvo analizuojant šaltinių duomenis pabandyti kuo tiksliau suskaičiuoti abiejų kariaujančių pusių su mūšiais susijusias mirtis Lietuvoje įvairiais sukilimo mėnesiais. Tad pagal Rusijos karo veiksmų žurnalus ir Rusijos ir sukilėlių būrių vadų raportus karinei vadovybei, o stokojant oficialių šaltinių – pagal atsiminimų, sukilimo spaudos, taip pat šaltiniais paremtus Zielińskiego, Maksimaitienės, Fainhauzo ir kt. tyrėjų duomenis buvo apibendrintos 1863 ir 1864 m. abiejų kariaujančių pusių su mūšių aplinkybėmis susijusios mirtys.

Įvade pristatomame apibendrinančiame šaltinyje mirčių skaičiai yra pateikiami pagal Rusijos ir pagal sukilėlių duomenis. Kadangi sukilėlių duomenys pasirodė labiau fragmentiški ir mažiau patikimi, sisteminė kiekybinė sukilimo analizė buvo atlikta remiantis Rusijos duomenimis. Rusijos ir Lietuvos karių su mūšių aplinkybėmis susijusių mirčių statistiką 1863 ir 1864 m. rodo 6 lentelė ir 12, 13 paveikslai.

6 lentelė. Rusijos ir Lietuvos karių su mūšių aplinkybėmis susijusių mirčių skaičiaus dinamika atskirais 1863 ir 1864 m. mėnesiais

Metai, mėnuo	Vilniaus gub.	Kauno gub.	Gardino gub.	Minsko gub.	Mogiliavo gub.	Vitebsko gub.	Lietuva
1863 01	0	0	8	0	0	0	8
02	1	0	306	0	0	0	307
03	51	158	4	0	0	0	213
04	330	368	42	60	0	3	803

¹³⁵ Миловидов А., Предисловие, АМММ, д. 2, р. LIV; Миловидов А., *Перечень боевых столкновений русских войск с польскими повстанцами в кампании 1863–1864 гг. в пределах Северо-Западного края*, Вильна: Губернская типография, 1915.

¹³⁶ Žinios apie Rusijos karių ir sukilėlių mūšių netektis Vilniaus karinėje apygardoje 1863 metais, Priedas prie Vilniaus karinės apygardos žurnalo už 1863 metus, RG VIA VUA, f. 846, ap. 16, b. 1311, d. V, l. 1. Šie duomenys nuo 1863 m. rudens apima ir Lenkijos karalystės Augustavo gubernijos dalį. Šaltinio suvestinėje neteisingai susumuota: 8022.

6 lentelė (tęsinys)

Metai, mėnuo	Vilniaus gub.	Kauno gub.	Gardino gub.	Minsko gub.	Mogiliavo gub.	Vitebsko gub.	Lietuva
05	441	743	563	188	49	22	2006
06	99	864	349	161	0	0	1473
07	108	520	42	34	0	0	704
08	28	247	124	0	0	0	409
09	8	220	232	10	0	0	464
10	2	77	0	4	0	0	79
11	0	119	8	0	0	0	127
12	0	18	0	0	0	0	18
1864 01	0	22	0	0	0	0	22
02	0	0	0	0	0	0	0
03	0	0	0	0	0	0	0
04	0	0	0	0	0	0	0
05	0	0	0	0	0	0	0
06	0	14	0	0	0	0	14
07	0	4	0	0	0	0	4
08	0	4	0	0	0	0	4
09	0	0	0	0	0	0	0
1863 01– 1864 09	1068	3378	1678	457	49	25	6655
Sukilimo laikotarpiu pagal COW kriterijus ir atmetus būrius iš Lenkijos karalystės	1068	3356	1222	457	49	25	6177

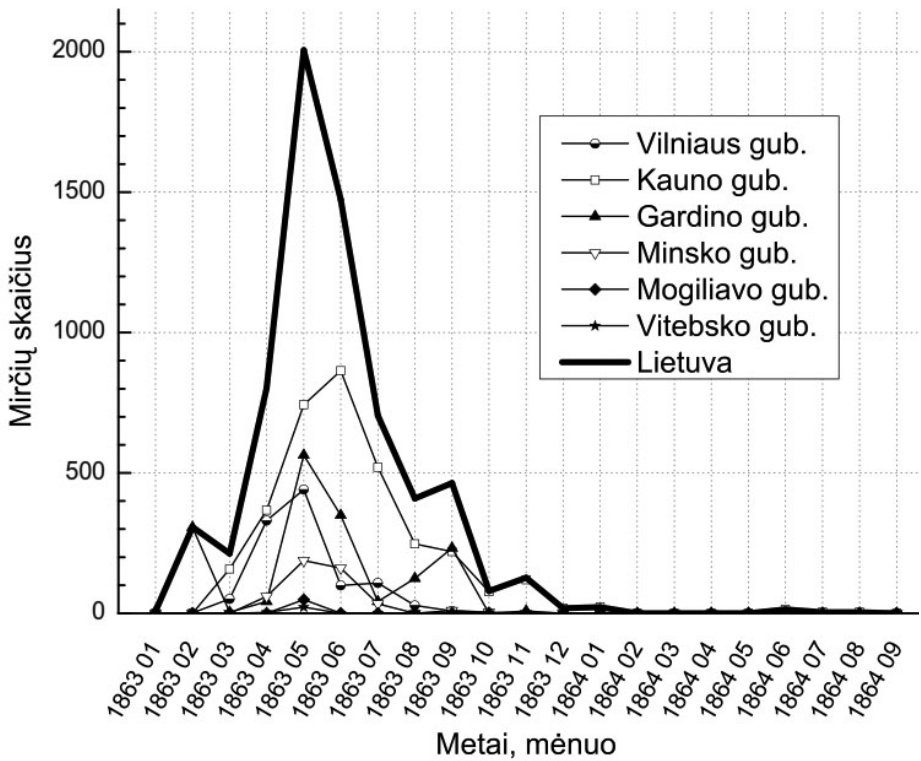

12 pav. Rusijos ir Lietuvos karių su mūšių aplinkybėmis susijusių mirčių skaičius atskirais 1863 ir 1864 m. mėnesiais

Duomenis apie su mūšių aplinkybėmis susijusių mirčių skaičių Lietuvoje šiek tiek papildo 7 lentelė apie Rusijos ligoninėse mirusius mūšiuose sužeistus Rusijos ir Lietuvos karius¹³⁷.

¹³⁷ Sukilėlių mirčių skaičių dar galėtų papildyti ir 1863–1864 m. Vilniaus karinės apygardos laikinojo karo lauko teismo statistika, kurios duomenimis karo teismo buvo mirtimi nubausti 128 Lietuvos sukilėliai ar jų rėmėjai (žr.: Vilniaus karinės apygardos laikinojo karo lauko teismo ataskaita apie 1863 ir 1864 m. nuteistus mirti sukilėlius, *LVI*A, f. 378, PS, 1865 m. b. 446, l. 2–6; *LŠ*, t. 2, p. 121–123).

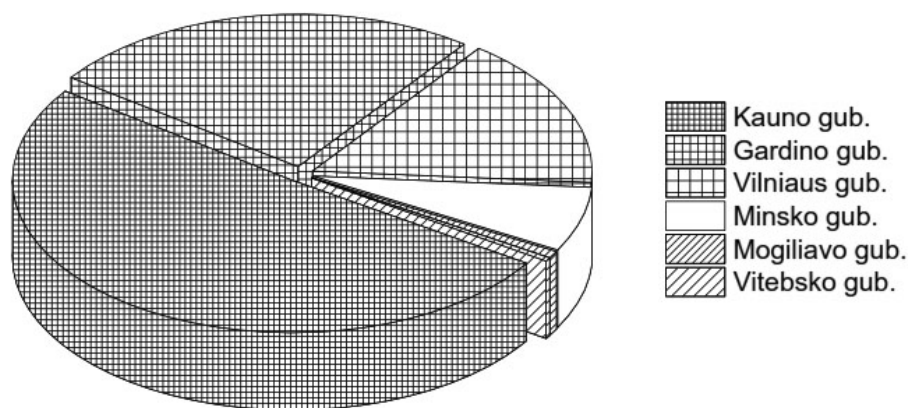

13 pav. Bendras Rusijos ir Lietuvos karių su mūšių aplinkybėmis susijusių mirčių skaičius 1863–1864 m.

7 lentelė. Žinios apie 1863 01 22–1864 01 22 sužeistus, kontūzėtus ir mirusius Rusijos ligoninėse ir karo ligoninėse Vilniaus karinės apygardos karius ir sukilėlius

Kariai	Atvyko	Pasveiko	Mirė	Gydosi
Rusijos kariuomenės karininkai	32	30	–	2
Rusijos kariuomenės žemesnieji kariai	1001	819	115	67
Sukilėliai	312	214	46	52
Iš viso	1345	1053	161	121

Lentelė sudaryta remiantis: Priedas prie Vilniaus karinės apygardos žurnalo už 1863 metus, RG VIA VUA, f. 846, ap. 16, b. 1311, d. V, l. 89.

6 ir 7 lentelėse bei 12, 13 pav. pavaizduota su mūšių aplinkybėmis susijusių mirčių statistika rodo, kad ginkluoto sukilimo Lietuvoje metu priešiškos pusės drauge 1863 ir 1864 m. patyrė ne mažiau kaip 6816 su mūšiais susijusių mirčių, COW kriterijais apibrėžiamu sukilimo laikotarpiu – 6794 mirtis, o iš pastarųjų eliminavus iš Lenkijos karalystės perėjusių būrių karių mirtis, susijusias su mūšiais Lietuvoje, – 6338 mirtis.

Atliktoji mirčių analizė leidžia apytikriai įvertinti, kokie galėjo būti Rusijos ir kokie – sukilėlių nuostoliai. Jeigu Rusijos nuostolius skaičiuosime pagal Muravjovo lenteles (409 žmonės, žuvę mūšiuose ir mirę nuo žaizdų) ir 7 lentelę (priskaičiuosime ir 115 mirusių ligoninėse), atėmus sumą iš bendro mirčių skaičiaus išeis, kad Lietuvoje su mūšių aplinkybėmis susijusių sukilėlių mirčių turėjo būti 6292 (COW kriterijais apibrėžiamu sukilimo kaip karo laikotarpiu ir be iš Lenkijos karalystės atėjusių būrių – 5814). Taigi Lietuvos sukilėlių mirtys

sudarė 92,3 % visų mirčių, Rusijos karių – tik 7,7 % viso mirčių skaičiaus. Pagal mirčių santykį Rusijos karinės kampanijos efektyvumas buvo 12 kartų didesnis nei Lietuvos. Tai nestebina: dvivamzdžiais ir dalgiais ginkluotų savanorių kovos baigtis su patyrusių vadų vadovaujama gerai ginkluota Rusijos kariuomene buvo iš anksto nuspėjama.

Tarp visų Lietuvos gubernijų su mūšiais susijusių mirčių skaičiumi išsiskiria Kauno gubernija (apie 51 % visų mirčių). Po jos eina Gardino gubernija (25 % mirčių) ir Vilniaus gubernija (16 % mirčių). Sukilimo parametrai Minsko, Mogiliavo ir Vitebsko gubernijose COW karo kriterijų netenkina, tačiau jų mirtys sumuotinos prie bendrų Lietuvos mirčių.

Su mūšių aplinkybėmis susijusių mirčių kulminacija Lietuvoje yra 1863 m. gegužės ir birželio mėn. Jai įtakos turėjo Sierakausko vadovaujamų sukilėlių kariuomenės sutriuškinimas Kauno gubernijoje netoli Biržų gegužės 7–9 d., taip pat tuo laikotarpiu nemažos jungtinių būrių, didelių pavienių būrių mūšių netektys.

Analizės rezultatai, apibūdinantys 1863 m. sukilimo su mūšių aplinkybėmis susijusių mirčių skaičių, leidžia įvertinti sukilimą Lietuvoje kaip karą. Tyrimo metu apskaičiuotas su mūšių aplinkybėmis susijusių mirčių skaičius COW karo kriterijus tenkinančiu sukilimo laikotarpiu leidžia teigti, kad 1863 m. sukilimas Lietuvoje atitinka pasaulio karams keliamus reikalavimus ir laikytinas karu, lygiaverčiu karui Lenkijos karalystėje.

2.6. Karo pabaiga. Karo laimėtojas

Remiantis COW kriterijais, karo pabaiga yra laikoma pirmoji didesnė nei 30 dienų pertrauka tarp mūšių. Išimtis gali būti pertrauka, kai mūšiai nutrūksta dėl gamtinių sąlygų (žiema, lietus). Tačiau vienaip ar kitaip – nuo karo pabaigos datos skaičiuojant 12 mėn. atgal turi būti aptinkamas ribinis 1000 su mūšių aplinkybėmis susijusių mirčių per metus skaičius¹³⁸. Šie kriterijai tapo pagrindu nustatant 1863 m. sukilimo Lietuvoje pabaigos datą.

Istoriografiniais duomenimis, 1863 m. sukilimo žlugimą Lenkijos karalystėje ženklo generolo Józefo Haukės-Bosako sukilėlių pralaimėjimas prie Opatuvo 1864 m. vasario 21 d. – tai lemtingai pakirto sukilimo jėgas. Po mūšio išlikusi kariuomenės dalis 1864 m. balandį visiškai sunyko¹³⁹. Rusijoje sukilimas, sprendžiant iš Zielińskio duomenų, neatitinka COW nustatytų kriterijų¹⁴⁰.

Lietuvoje sukilimas baigėsi kiek anksčiau nei Lenkijoje. Apie jo pabaigą

¹³⁸ Sarkees M. R., Wayman F. W., min. veik., p. 54–56.

¹³⁹ Kieniewicz S., min. veik., p. 719; Wojtasik J., min. veik., p. 33–34,

¹⁴⁰ Zieliński S., min. veik., p. 509; Kieniewicz S., min. veik., p. 497–511.

pateiksime sukilimo malšin-
tojo Šiaurės Vakarų krašte
Muravjovo nuomonę ir sis-
teminio kiekybinio tyrimo
rezultatus.

Muravjovas rašė: „su
kunigo Mackevičiaus mirti-
mi Kauno gubernijoje beveik
visur baigėsi maištas – liko
tik pavieniai klaidžiojantys
būriai, kurie greitai buvo
sunaikinti. Gardino guber-
nijoje taip pat viskas nurimo, ir
1863 metų pabaigoje maištas
baigėsi“¹⁴¹.

Pagal tyrimo metu suda-
rytą apibendrinantį šaltinį ir vadovaujantis COW nustatytais kriterijais, Vitebsko ir Mogiliavo gubernijose sukilimas baigėsi 1863 m. gegužę – tuo metu čia įvyko paskutinis be fiksuojamo pertrūkio ėjęs mūšis. Minsko gubernijoje paskutinis toks mūšis buvo 1863 m. rugsėjo mėn. Naugarduko apskrityje, Gardino guber-
nijoje – 1863 m. spalio mėn. Bielsko apskrityje.

Iki 1863 m. pabaigos dar kovojo Vilniaus gubernija – 1863 m. lapkričio 2 d. joje aptiktas paskutinis mūšis, tenkinantis COW kriterijus. Tačiau Rusijos valdžia jau 1863 m. liepą pastebėjo, kad sukilimas gubernijoje slopsta, didesnių būrių nebėra, teklaidžioja alkani ir nuskurę smulkūs būreliai, kuriuos gaudo valstiečiai ir perduoda valdžiai. Panaši padėtis stebėta ir Minsko gubernijoje¹⁴².

Ilgiausiai sukilėliai išsilaiškė Kauno gubernijoje: 1864 m. šaltiniuose aptikta 18 sukilėlių susidūrimų su Rusijos kariuomene, kurių paskutinis įvyko rugsėjo mėn.¹⁴³ Kovos ilgiausiai tęsėsi Ukmergės ir Panevėžio apskrityse (86 % visų 1864 m. mūšių). Tačiau tarp 1864 m. mūšių buvo keturios didesnės nei 30 dienų pertraukos, kurių pirmoji atsirado 1864 m. sausio 20 d. ir truko 2 mėn. Be abejo, būtų galima manyti, kad tokią pertrauką lėmė gamtinės sąlygos (žiema), tačiau tuo laikotarpiu sukilimo pabaigą konstatavo ir Lietuvos sukilėlių vadovybė. 1864 m. sausio 20 d. raštelyje, perduotame per emigracijoje buvusį Lietuvos sukilėlį Dluską Tau-



14 pav. Sukilėlių vado Liudviko Narbuto mirtis 1863 m.
gegužės 4 d. mūšyje prie Dubičių kaimo

¹⁴¹ Записки графа Михаила Николаевича Муравьева об управлении Северо-Западным краем и об усмирении в нем мятежа. 1863–1866 гг., «Готов собою жертвовать...», p. 117.

¹⁴² KVŽ, I. 286, 294, 295, 297.

¹⁴³ Šiuo metu kovojo nedideli I. Leskauskio, P. Červinskio, A. Andrikonio, J. Ambrazevičiaus, J. Mažeikos, T. Moravskio, K. Puslovskio, K. Simonavičiaus, Rutkauskio (vėliau I. Grochovskio, O. Kognovickio) būreliai. Paskutiniai mūšiai Kauno gubernijoje fiksuoti 1864 m. rugsėjo 30 d. Panevėžio apskrityje.

tinei vyriausybei, rašė, kad Červinskio būrio pralaimėjimas Kauno gubernijos Ukmergės apskrityje faktiškai užbaigė partizaninį karą Lietuvoje. Rusijos kariuomenės spaudimas, daugybė areštų ir visiškai paralyžiuoti ryšiai su Tautine vyriausybe nebeleidžia pavasarį savo jėgomis bent nedidelėje Lietuvos teritorijoje atnaujinti sukilimo¹⁴⁴.

Sukilimo pabaigą patvirtina ir su mūšiais susijusių mirčių statistika, kurioje 1864 m. mirčių skaičius neviršija 50 žmonių. Tad pagal COW karo trukmės nustatymo kriterijus sukilimo Lietuvoje pabaigos data laikytina 1864 m. sausio 20 d. įvykusio mūšio data. Ši data tenkina ir antrą COW reikalavimą – nuo jos, skaičiuojant 12 mėn. atgal, aptinkamas ribinis 1000 su mūšių aplinkybėmis susijusių mirčių per metus skaičius.

Taigi pagal COW kriterijus sukilimas Lietuvoje truko 11 mėn. ir 14 dienų. Kauno gubernijoje jis tęsėsi 10 mėn. ir 10 dienų, Vilniaus gubernijoje – 9 mėn. ir 16 dienų, Gardino gubernijoje – 5 mėn. ir 8 dienas, Minsko gubernijoje – 4 mėn. ir 28 dienas, Vitebsko gubernijoje – 15 dienų, Mogiliavo gubernijoje – 6 dienas.



15 pav. Sukilėlių vado Boleslovo Koliškos diržo sagtis

2.7. Karo pavadinimas

Turint omenyje sukilimo Lietuvoje trukmę, aptartinas sukilimo pavadinimas. XIX a. viduryje vykęs Lenkijos ir Lietuvos sukilimas rusų, baltarusių, ukrainiečių, lietuvių istoriografijoje yra vadinamas ir 1863 m. sukilimu, ir 1863–1864 m. sukilimu. Lenkų istoriografijoje yra įsitvirtinęs Sausio sukilimo terminas. Šis terminas, kaip ir 1863 m. sukilimo terminas, akcentuoja sukilimo pradžios momentą, o 1863–1864 m. sukilimo terminas – jo trukmės laikotarpį.

Sisteminė kiekybinė sukilimo Lietuvoje analizė rodo, kad racionaliausia būtų vartoti pavadinimą, akcentuojantį sukilimo pradžią. Tai leistų įvairių šalių istoriografijoje įtvirtinti vienareikšmį pavadinimo etaloną, kuris nebūtų susijęs su skirtinga sukilimo pradžia ar pabaiga atskirose teritorijose. Lietuvoje, Rusijoje sukilimas faktiškai vyko tik 1863 m. (juo labiau prisimenant Rusijos imperijoje naudotą Julijaus kalendorių), Lenkijos karalystėje tęsėsi ir 1864 m.

Atliktoji sukilimo analizė leidžia teigti, kad kiekybinio pasaulio karų tyrimų projekte „Correlates of War“ pasaulio karų tipologijoje 1863 m. sukilimo pavadinimas „Antruoju Lenkijos karu“ („The Second Polish War“) yra istoriškai

¹⁴⁴ Lietuvos sukilėlių vadovybės Karo skyriaus raštelis, per Boleslovą Dluską Paryžiuje perduotas Tautinei vyriausybei, 1864 01 20, *Восстание*, p. 67–68.

neteisingas. Remiantis atlikta sistemine kiekybine analize, 1863 m. sukilimas turėtų būti pristatomas kaip „Antrasis Rusijos ir Lenkijos–Lietuvos karas“ („The Second Russian and Polish-Lithuanian War“).

Apibendrinimas

Remiantis atliktu sisteminiu kiekybiniu Rusijos imperijos prisijungtose teritorijose 1863 ir 1864 m. vykusio sukilimo dėl 1795 m. panaikintos Abiejų Tautų Respublikos atkūrimo tyrimu (Lietuvos aspektas), būtų galima patikslinti knygoje „Resort to War“ teikiamus 1863–1864 m. karo aprašymo istorinio pobūdžio teiginius. Tyrimo pradžioje cituojamas „Correlates of War“ sukilimo aprašymas galėtų būti koreguojamas taip:

Vidaus karas 580:

1863–1864 m. Antrasis Rusijos ir Lenkijos–Lietuvos karas

Dalyviai: Rusija vs Lenkija, Lietuva

Datos: 1863 m. sausio 22 d., 1864 m. balandžio 19 d.*

Mūšių sąlygotos mirtys: Lenkija – apie 6500*

Lietuva – apie 5653

Rusija (mūšiuose Lietuvoje) - apie 524

Rusija – iki 10000**

Karo vieta: Europa

Iniciatorius: Lenkijos karalystė

Rezultatas: laimi Rusija

Karo įvykių atpasakojimas: nepriklausoma konfederacinė Lenkijos ir Lietuvos valstybė Abiejų Tautų Respublika XVIII a. pabaigoje buvo padalyta Rusijai, Austrijai ir Prūsijai. Buvusios Lenkijos (Lenkijos Karalystės) žemes prisijungė Rusija, Austrija ir Prūsija, Lietuvos (Lietuvos Didžiosios Kunigaikštystės) žemes – Rusija (didžiąją dalį) ir Prūsija. Po Vienos kongreso 1815 m. Prūsijos prisijungtosios Lenkijos ir Lietuvos teritorijos buvo prijungtos prie Rusijos ir darinys pavadintas Lenkijos karalyste. Nors pradžioje darinys turėjo tam tikrą autonomiją, jos beveik visiškai neteko po Pirmojo Rusijos ir Lenkijos–Lietuvos karo. Nuo tada suintensyvėjo Rusijos prisijungtų Abiejų Tautų Respublikos teritorijų integracija į Rusiją. Į sostą 1855 m. atėjęs Rusijos imperatorius Aleksandras II pradėjo Rusijos valstybės reformas, kuriomis, šalia valstybės funkcionavimo pagerinimo, buvo numatoma pagerinti ir prisijungtų Lenkijos ir Lietuvos žemių gyventojų padėtį. Lietuvoje buvo panaikinta baudžiava, pradėta žemės reforma, susilpnėjo politiniai suvaržymai. Lenkijos karalystėje įvyko

* Šie duomenys nebuvo tyrimo objektas, todėl jie tiesiogiai perkeliama iš „Resort to War“ publikacijos.

**Turint omenyje, kad Rusijos karių mirčių Lietuvoje suskaičiuota apie 524 žmones, Rusijos mirčių skaičius visame sukilime (drauge su Rusijos kariais, žuvusiais Lenkijos karalystėje ir Rusijoje) galėtų siekti apie 1000. COW 1863–1864 m. karo aprašyme nurodomas 10 000 Rusijos karių mirčių skaičius yra neįtikimas.

lenkams palankūs švietimo, administraciniai ir kt. pertvarkymai. Liberalesnė Aleksandro II valdymo politika atgaivino ir sustiprino Lenkijos ir Lietuvos visuomenėse bendros valstybės atkūrimo viltį, pradėta rengtis sukilimui prieš Rusiją. Siekdamas užkirsti kelią sukilimo artėjimui, Lenkijos karalystės civilinės valdžios viršininkas Aleksanderis Wiełopolskis paskelbė lenkų jaunimo šaukimą į Rusijos kariuomenę pagal vardinius sąrašus, į kuriuos buvo įtraukti patriotizmu įtariamai asmenys. Tai paskatino Lenkijos sukilimo organizatorius 1863 m. sausio mėn. pradėti sukilimą. Lietuva į sukilimą įsijungė vasario mėn. Abiejų kraštų savanoriai kovotojai daugiau kaip metus vedė partizaninį karą prieš daug didesnę organizuotą Rusijos kariuomenę, tačiau galiausiai jų kova buvo numalšinta. Lenkijos karalystė neteko savivaldos elementų ir tapo Rusijos imperijos Pavyslio kraštu, Lietuva liko Rusijos imperijos Šiaurės Vakarų kraštu. Abiejuose kraštuose sustiprėjo represijos prieš Rusijos prisijungtų Abiejų Tautų Respublikos teritorijų gyventojus ir Katalikų bažnyčią.

Šaltinių ir literatūros sąrašas

Archyvų ir rankraščių fondai

Lietuvos valstybės istorijos archyvas

- F. 494 – Vilniaus karinės apygardos kariuomenės štabas
- F. 419 – Vilniaus žandarmerijos valdyba
- F. 378 – Vilniaus generalgubernatoriaus kanceliarija
- F. 1248 – Laikinasis lauko auditoriatas
- F. 1252, 1253 ir kt. – Šiaurės Vakarų krašto gubernijų apskričių kariniai viršininkai

Lietuvos mokslų akademijos Vrublevskių bibliotekos Rankraščių skyrius

- F. 12-9

Rusijos valstybinis karo istorijos archyvas (Российский государственный военно-исторический архив), Maskva

- Karinio mokslinio archyvo (Военно-ученый архив) kolekcija:
- F. 484, aplankas 2
- F. 846, aplankas 16 – Karinio mokslinio archyvo (Военно-ученый архив) katalogas, 1803–1892

Vyriausiasis senųjų aktų archyvas (Archiwum Główne Akt Dawnych), Varšuva

- F. 244 – Sausio sukilimo tautinė organizacija
- F. 245 – Įvairios medžiagos apie Sausio sukilimą kolekcija, 1861–1927 metai

Lenkijos kariuomenės muziejus Varšuvoje (Muzeum Wojska Polskiego w Warszawie)

- Augusto Romano Kręckio biografijų, nuotraukų ir 1863–1864 m. sukilimo dokumentų rinkiniai

Kalbininko prof. Giedriaus Subačiaus asmeninis archyvas

Profesoriaus Giedriaus Subačiaus senelio Pijaus Matusėvičiaus brolio Petro Matusėvičiaus atsiminimai apie tėvą sukilėlį Jurgį Matusėvičių, 1989 08 30, magnetofono įrašo perrašas, l. 1–2.

Publikuoti šaltiniai ir literatūra

Antanas Mackevičius. Laiškai ir parodymai, (Acta Historica Lituanica, XV), sudarė O. Maksimaitienė, R. Strazdūnaitė, Vilnius: Lietuvos TSR Mokslų akademijos Istorijos institutas, 1988.

Bičkauskas-Gentvila L., *1863 metų sukilimas Lietuvoje*, Vilnius: Valstybinė politinės ir mokslinės literatūros leidykla, 1958.

Biržiška M., Jokūbas Daukša, *Tauta ir Žodis*, t. 4, Kaunas, 1926, p. 112–141.

Clodfelter M., *Warfare and Armed Conflicts: A Statistical Reference to Casualty and Other Figures, 1618–1991*, 2nd ed. Jefferson, N. C.: McFarland, 1992.

Dłuski-Jabłonowski B., Z powstania w r. 1863 na Żmudzi, opis pułkownika... *Sprawozdanie z zarządu Muzeum narodowego polskiego w Rapperswilu*, Paryż, 1914.

Dokumenty Komitetu Centralnego Narodowego i Rządu Narodowego 1862–1864, Wrocław, Warszawa, Kraków: Zakład Narodowy imienia Ossolińskich, Wydawnictwo Polskiej Akademii Nauk, 1968.

Dokumenty Wydziału Wojny Rządu Narodowego 1863–1864, Wrocław, Warszawa, Kraków, Gdańsk: Zakład Narodowy imienia Ossolińskich, Wydawnictwo Polskiej Akademii Nauk, 1973.

Edwards H. S., *The Private History of a Polish Insurrection*, London: Saunders, 1865.

Fajnhauz D., *1863. Litwa i Białoruś*, Warszawa: Wydawnictwo Neriton, Instytut Historii PAN, 1999.

Florinsky M. T., *Russia: A History and an Interpretation*, New York: Macmillan, 1953.

Giller A., Historia powstania narodu polskiego w 1861–1864 r., t. II, Paryż: Księgarnia Luxemburska 1868.

Giller A., *Polska w walce: zbiór wspomnień i pamiątek z dziejów naszego wyjarzmiania, 1868–1875*, t. 2, Kraków: Nakładem księgarni Aleksandra Nowoleckiego, 1875;

Górza B., Uzbrojenie oddziałów powstańczych w latach 1863–1864, *Powstanie Styczniowe 1863–1864, Aspekty militarne i polityczne, Materiały z sympozium*, pod redakcją naukową prof. dr. hab. Janusza Wojtasika, Warszawa: Wyd. Bellona, 1995, s. 38–60.

Ilgūnas G., *Antanas Mackevičius: sukilimo žygiai ir kovos*, Vilnius: Versus aureus, 2007.

Janulaitis A., 1863–1864 m. sukilimas Lietuvoje, *Mūsų Žinynas, Karo mokslo ir istorijos žurnalas*, red. V. Steponaitis, Kaunas: Krašto Apsaugos Ministerijos Karo Mokslo Skyrius, 1921, t. 1, p. 9–50.

Jurgėla K. R., *Lietuvos sukilimas 1862–1864 metais: sukilimo šimtmečio sukakčiai pagerbti*, [So. Boston, Mass.]: Lietuvių enciklopedijos leidykla, 1970.

Kieniewicz S., *Powstanie styczniowe*, Warszawa: Wydawnictwo Naukowe PWN, 2009.

Kowalewska Z., *Dzieje powstania lidzkiego: wspomnienie o Ludwiku Narbucie*, Wilno, 1934;

Kunigas Mackevičius kaip istorinė asmenybė. Biografijos kontūrai, (Historiae Lituaniae fontes minores, VII), parengė Ieva Šenavičienė, Vilnius: Lietuvos istorijos instituto leidykla, 2012.

- Leslie R. F., *Reform and Insurrection in Russian Poland*, London: London University, 1963.
- Lietuvos TSR istorijos šaltiniai, t. 2: 1861–1917, Vilnius: Mintis, 1965.
- Maciūnas V., *Lituanistinis sąjūdis XIX amžiaus pradžioje*, 2 (fotografuotas) leid., Vilnius: Petro ofsetas, 1997.
- Maksimaitienė O., *Lietuvos sukilėlių kovos 1863–1864 m.*, Vilnius: Mintis, 1969.
- Merkys V., *Motiejus Valančius. Tarp katalikiškojo universalizmo ir tautiškumo*, Vilnius: Mintis, 1999.
- Moliński J., Przygotowania do wybuchu powstania styczniowego (w okresie luty 1861 – początek stycznia 1863), *Studia i materiały do historii wojskowości*, t. VIII, cz. 2, Warszawa, 1926.
- Morozowa O., *Bronisław Szwarce*, Przełożyli: Wiktoria i René Śliwowsky, Wrocław, Warszawa, Kraków, Gdańsk, Łódź: Zakład Narodowy im Ossolińskich, Wydawnictwo, PAN, 1982.
- Pamięci Zygmunta Sierakowskiego*, napisał dr. Benedykt Dybowski, Lwów, Nakładem „Kurjera Lwowskiego“, 1906.
- Pamiętniki hr. Michała Mikołajewicza Murawiewa („Wieszatela“) (1863–1865) pisane w roku 1866, tlómaczone przez J. Cz z przedmową St. Tarnowskiego*, Kraków: Spółka Wydawnicza Polska, 1896.
- Pamiętniki Jakóba Geysztora z lat 1857–1865, poprzedzone wspomnieniami osobistymi prof. Tadeusza Korzona oraz opatrzone przedmową i przypisami*, t. 1–2, Wilno: Biblioteka pamiętników, Nakładem Tow. Udz. „Kurjer Litewski“, 1913, 1915.
- Phillips Ch., Axelrod A., *Encyclopedia of Wars*, Vols. 1–3, New York: Facts on File, 2005.
- Powstanie Styczniowe 1863/65–1963 w setną rocznicę*, MGR Michał Goławski, ks. Józef Jarzębowski, M.I.C., Londyn: Polska Macierz szkolna zagranicą, 1962.
- Powstanie Styczniowe 1863–1864, Aspekty militarne i polityczne, Materiały z sympozium*, pod redakcją naukową prof. dr. hab. Janusza Wojtasika, Warszawa: Wyd. Bellona, 1995.
- Prasa tajna z lat 1861–1864*, cz. 1–2, Wrocław, Warszawa, Kraków: Zakład Narodowy imienia Ossolińskich, Wydawnictwo Polskiej Akademii Nauk, 1966, 1969.
- Reddaway W. F. et al., eds., *The Cambridge History of Poland*, Cambridge: Cambridge University Press, 1941.
- Rok 1863. Wybór aktów i dokumentów / Dokumenty historyczne*, opracował Edward Maliszewski, Warszawa: Towarzystwo Wydawnicze „Ignis“ (E. Wende i S-ka) Sp. Akc., b. d.
- Różański F., Z wojewódstwa Grodzieńskiego, *W 40-tą rocznicę Powstania Styczniowego 1863–1903*, Lwów: Nakładem Komitetu Wydawniczego, 1903.
- Ružancovas A., Kautynės prieš 75 m., *Trimitas*, 1938, Nr. 13–52, p. 317–1229.
- Sarkees M. R., Wayman F. W., *Resort to War 1816–2007 / Correlates of War Series*, USA, Washington, D. C.: CQ Press, 2010.
- Sierakowska A., *Wspomnienia*, opracowanie: Jolanta Sikorska-Kulesza, Tamara Bairašauskaitė, Warszawa: Wydawnictwo Neriton, Instytut Historyczny UW, 2010.
- Staliūnas D., *Savas ar svetimas paveldas? 1863–1864 m. sukilimas kaip lietuvių atminties vieta*, Vilnius: Mintis, 2008.

Stella-Sawicki J., *Rok 1863*, Lwów: Nakładem „Macierzy Polskiej“, 1905.

Studia i materiały do historii wojskowości, t. VIII, cz. 2, Warszawa, 1926.

Šenavičienė I., *Dvasininkija ir lietuvių: Katalikų bažnyčios atsinaujinimas Žemaičių vyskupijoje XIX a. 5–7-ajame dešimtmetyje*, Vilnius, 2005.

Šenavičienė I., *Lietuvos katalikų dvasininkija 1865 m. sukilimo išvakarėse*, Vilnius, 2010.

Valančius M., *Namų užrašai*, Vilnius: Baltos lankos, 2003.

Wojtasik J., Aspekty militarne powstania styczniowego (1863–1864), *Powstanie Styczniowe 1863–1864, Aspekty militarne i polityczne, Materiały z sympozium*, pod redakcją naukową prof. dr. hab. Janusza Wojtasika, Warszawa: Wyd. Bellona, 1995, s. 23–37.

Zaleski B., Zygmunt Sierakowski, *Ojczyzna, dziennik polityczny, literacki i naukowy*, Bendlikon (pod Zürichem), 1865, nr. 29–31.

Zapiski o powstaniu polskiem 1863 i 1864 roku i poprzedzającej powstanie epoce demonstracji od 1856 r. / Mikołaj Wasyliewicz Berg, z ros. oryg. wyd. kosztem rządu, a następnie przez cenzurę zniszczonego, dosłownie przeł. K. J., Kraków: Spółka Wydawnicza Polska, 1898–1899.

Zarys historii Polski, pod redakcją Janusza Tazbira, Warszawa: Państwowy Instytut Wydawniczy, 1979.

Zieliński S., *Bitwy i potyczki 1863–1864 r.*, Rapperswil: Nakładem Funduszu Wydawniczego Muzeum Narodowego w Rapperswilu, 1913.

Архивные материалы Муравьевского музея, относящиеся к польскому восстанию 1863–1864 г.г. в пределах Северо-Западного края, сост. А. И. Миловидов, *Виленский временник*, кн. 6, ч. 1–2, Вильна: Губернская типография, 1913, 1915.

Виленские очерки 1863–1865 гг. (Из воспоминаний очевидца), *Русская старина*, 1883.

Виленский вестник, 22 10 1863.

Воспоминания генерал-фельдмаршала графа Дмитрия Алексеевича Милютина: 1863–1864, Под ред. Л. Г. Захаровой, Москва, 2000.

Восстание в Литве и Белоруссии, Москва: Наука, 1965.

«Готов собою жертвовать...». *Записки графа Михаила Николаевича Муравьева об управлении Северо-Западным краем и об усмирении в нем мятежа. 1863–1866 гг.*, Москва: „Пашков дом“, 2008.

Зайцев В. М., *Социально-сословный состав участников восстания 1863 г. (Опыт статистического анализа)*, Москва: Наука, 1973.

Записки графа Михаила Николаевича Муравьева об управлении Северо-Западным краем и об усмирении в нем мятежа. 1863–1866 гг., «Готов собою жертвовать...», *Записки графа Михаила Николаевича Муравьева об управлении Северо-Западным краем и об усмирении в нем мятежа. 1863–1866 гг.*, Москва: „Пашков дом“, 2008, с. 67–224.

Комзолова А. А., *Политика самодержавия в Северо-Западном крае в эпоху Великих реформ*, Москва: Наука, 2005.

Миловидов А., Перечень боевых столкновений русских войск с польскими повстанцами в кампании 1863–1864 г.г. в пределах Северо-Западного края, Вильна: Губернская типография, 1915.

Миловидов А., Предисловие, Архивные материалы Муравьевского музея, относящиеся к польскому восстанию 1863–1864 г.г. в пределах Северо-Западного края, сост. А. И. Миловидов, *Виленский временник*, кн. 6, ч. 2, Вильна: Губернская типография, 1915, р. XV–LXII.

Павлицев Н. И., *Седмицы польского мятежа 1861–1864 гг.*, т. V, СПб, 1887.

Петров К. В., Богатырь труда и разума, «Готов собою жертвовать...». *Записки графа Михаила Николаевича Муравьева об управлении Северо-Западным краем и об усмирении в нем мятежа. 1863–1866 гг.*, Москва: „Пашков дом“, 2008, с. 7–56.

Полное собрание законов Российской империи, собрание второе, т. XXXIX, отделение первое, СПб, 1867, № 40929.

Революционный подъем в Литве и Белоруссии в 1861–1862 гг., Москва: Наука, 1964.

Ревуненков В. Г., *Польское восстание 1863 г. и европейская дипломатия*, Ленинград: Издательство Ленинградского университета, 1957.

Сборник распоряжений графа Михаила Николаевича Муравьева по усмирению польского мятежа в Северо-западных губерниях, 1863–1864, Составил Н. Цылов, Вильна: Напечатано с разрешения Высшаго начальства В Типографиях А. Киркора и братьев Роммов, 1866.

Смирнов А. Ф., *Восстание 1863 г. в Литве и Белоруссии*, Москва: Изд-во АН СССР, 1963.

Тихомиров Л. А., Варшава и Вильна в 1863 г., «Готов собою жертвовать...». *Записки графа Михаила Николаевича Муравьева об управлении Северо-Западным краем и об усмирении в нем мятежа. 1863–1866 гг.*, Москва: „Пашков дом“, 2008, с. 282–310.

Урланис Б. Ц., *История военных потерь*, Санкт-Петербург/Москва: Полигон/АСТ, 1998.

Устрялов Н. Г., *История царствования Петра Великого*, т. 1–6, СПб: Тип. 2-го Отд-ния Собств. Е. И. В. Канцелярии, 1858–1863.

Устрялов Н. Г., *Русская история*, ч. 1–5, СПб: в тип. Императорской Российской академии, 1837–1841.

Черкасов П. П., Чернышевский Д. В., *История императорской России от Петра Великого до Николая II*, Москва: „Международные Отношения“, 1994.

Gintautas Surgailis

3. 1919–1920 m.

Lietuvos nepriklausomybės karas



1 pav. Lietuvos kariuomenės artilerijos 6-osios baterijos 1-ojo būrio kariai paskutinio mūšio metu frontes Širvintomis. 1920 m. lapkričio 21 d.

2010 m. JAV išleistoje knygoje „Resort to War“, be kitų karų, yra aptariami ir 1919–1920 m. Baltijos valstybių – Estijos¹ ir Latvijos² – nepriklausomybės karai. Deja, šioje knygoje Lietuvos karo dėl nepriklausomybės 1919–1920 metais nėra. Yra straipsnis, skirtas tik 1920 m. Lietuvos–Lenkijos karui³, tačiau tai buvo tik dalis Lietuvos 1919–1920 m. nepriklausomybės karo. Lietuvai karas su Sovietų Rusija, bermontininkais ir Lenkija buvo tas pats karas dėl nepriklausomybės trimis frontais, o ne trys atskiri karai, ypač jei kalbėsime apie 1919 metus, kada vos atsikūrusios Lietuvos kariuomenei teko kovoti iš karto trimis frontais. Reikia pažymėti, kad karas su Lenkija prasidėjo dar 1919 metais ir tęsėsi iki 1920 m. pabaigos, tai ne tik 1920 m. kampanija. Be to, šiame straipsnyje supainioti 1917 m. gruodžio 11 d. ir 1918 m. vasario 16 d. Lietuvos nepriklausomybės aktai. Knygos autoriai matyt nėra susipažinę su istoriografija kitomis nei anglų kalbomis, todėl į šią knygą pateko tik vienas Lietuvos karo dėl nepriklausomybės epizodas.

Tačiau istoriografija apie Lietuvos karą dėl nepriklausomybės yra palyginti gausi, nes labai sunkus ir santykinai sėkmingai Lietuvai pasibaigęs karas, kurio rezultatas buvo apginta valstybės laisvė ir nepriklausomybė, kėlė susidomėjimą nepriklausomybės kovomis, todėl yra nemažai leidinių, kuriuose nagrinėjami vienokie ar kitokie to laikotarpio aspektai.

Lietuvių tautos kovą ir siekius atkurti nepriklausomą Lietuvos valstybę yra išnagrinėjęs Pranas Čepėnas „Naujųjų laikų Lietuvos istorijoje“⁴. Mums ypač vertingas 2-asis tomas, kur Čepėnas analizuoja Pirmojo pasaulinio karo priežastis ir jo eigą, lietuvių pabėgėlių veiklą Rusijoje ir Rusijos revoliucijų pa-

¹ The Estonian War of Liberation of 1918–1920 in Sarkees M. R., Wayman F. W., *Resort to War: a Data Guide to Inter-state Extra-state, Intra-state, and Non-state Wars, 1816–2007.*, p. 124–125.

² The Latvian War of Liberation of 1919–1920. Ten pat, p. 125–126.

³ The Lithuanian – Polish War of 1920. Ten pat, p. 131–132.

⁴ Čepėnas P., *Naujųjų laikų Lietuvos istorija*, t. 2, Chicago, 1986.

sekmes, vokiečių okupacijos eigą Lietuvoje, lietuvių politinę veiklą okupacijos sąlygomis, nepriklausomos Lietuvos valstybės atkūrimo aplinkybes, kovas dėl nepriklausomybės su raudonarmiečiais, bermontininkais, lenkais.

Vytauto Lesčiaus monografijoje „Lietuvos kariuomenė nepriklausomybės kovose 1918–1920“⁵ detaliai išnagrinėti vykę mūšiai su raudonarmiečiais, bermontininkais ir lenkais. Šioje monografijoje sukaupta didžiulė faktinė medžiaga, yra daug originalių mūšių schemų.

Kovas su raudonarmiečiais ir bermontininkais išsamiai išnagrinėjo ir Kazys Ališauskas monografijos „Kovas dėl Lietuvos nepriklausomybės 1918–1920“⁶ 1-ajame tome. Čia irgi pateikiamas detalus mūšių aprašymas, tik nuo Lesčiaus monografijos ši skiriasi tuo, kad joje kur kas mažiau remiamasi archyviniais šaltiniais, nes Ališauskas, rašydamas veikalą emigracijoje JAV, neturėjo galimybės naudotis Lietuvoje esančia medžiaga, tačiau pats jis – tų kovų dalyvis, iki tol parašęs ne vieną rimtą straipsnį, paremtą originaliais kariuomenės dokumentais.

Gan išsamiai lietuvių kovas su bermontininkais yra aprašęs Aleksandras Baniusevičius straipsnyje „Lietuvos kariuomenės kautynės su bermontininkais prie Radviliškio“⁷.

Tarpukario metais išleista keletu Nepriklausomybės karo dalyvių mokslinių straipsnių, kuriuose remiamasi archyviniais šaltiniais ir tiesiogine kovų dalyvio patirtimi⁸. Antantės komisijos vokiečiams iškraustyti iš Pabaltijo vadovas Prancūzijos generolas Henris Albertas Niesselis šios komisijos veiklą aprašė savo knygoje⁹, kuri 1938 m. buvo išversta į lietuvių kalbą ir išleista Kaune. Joje nemaža įdomių faktų apie komisijos veiklą, komisijos narių situacijos vertinimą ir pan. Savo prisiminimuose, ypač trečiajame tome, apie Nepriklausomybės kovas bei jose žuvusiųjų skaičių yra rašęs buvęs Lietuvos kariuomenės vadas divizijos generolas Stasys Raštikis¹⁰. Reikėtų paminėti Felikso Baltušio-Žemaičio, kovojusio bolševikų pusėje, straipsnį, 1929 m. paskelbtą žurnale „Vojna i Revoliucija“¹¹. Šis straipsnis Vytauto Steponaičio

⁵ Lesčius V., *Lietuvos kariuomenė nepriklausomybės kovose 1918–1920*, Vilnius: Generolo Jono Žemaičio Lietuvos karo akademija, 2004.

⁶ Ališauskas K., *Kovas dėl Lietuvos nepriklausomybės 1918–1920*, t. 1, Chicago, 1972.

⁷ Baniusevičius A. Lietuvos kariuomenės kautynės su bermontininkais prie Radviliškio, *Karo archyvas*, t. 13, V: Krašto apsaugos ministerija, 1992, p. 119–161.

⁸ Ališauskas K. „Pirmieji Nepriklausomybės kovų žygiai“, *Karys*, 1939, nr. 36, p. 1049–1051; Steponaitis Vilnius, „Paskutinės operacijos bolševikų fronte“, *Mūsų žinynas*, 1921, t. 1, p. 106–125; Vidugiris J., „Kupiškio operacija 1919 m. gegužės 23–31 d.“, *Karo archyvas*, 1935, t. 6, p. 78–95; Urbšys J., „Pirmosios mūsų kariuomenės operacijos“, *Mūsų žinynas*, 1921, nr. 2, p. 87–95; Žukaitis S., „Panevėžio atvadavimas iš bolševikų 1919 m.“, *Karo archyvas*, 1935, t. 5, p. 78–95 ir kt.

⁹ Niesselis H. *Vokiečių iškraustymas iš Baltijos kraštų*, Kaunas, 1938.

¹⁰ Raštikis S., *Įvykiai ir žmonės*, t. 3, Čikaga, 1972.

¹¹ Война и Революция, 1929, № 7.

buvo išverstas į lietuvių kalbą ir išspausdintas žurnale „Mūsų žinynas“¹². Raudonosios armijos ir Lietuvos sovietų socialistinės respublikos vadovybės veiksmus kovoje su Lietuvos kariuomene yra detaliam išnagrinėjęs Bronius Vaitkevičius¹³.

Apie kovas su lietuviais nemažai rašė lenkai. Daugiausia tai istoriniai veikalai ar atsiminimai apie kovas, kurias su lietuviais kovojo lenkų daliniai. Iš jų reikėtų paminėti 1-ojo legionų pulko istorijai skirtą veikalą¹⁴. Daug teko kovoti su lietuviais 5-ajam lenkų legionų pulkui, todėl jo istorijai skirtoje knygoje yra aprašyta nemažai lietuvių ir lenkų kovų epizodų¹⁵. Įdomių epizodų iš kovų tarp lietuvių ir lenkų yra aprašę majoras Janas Dąbrowskis¹⁶ ir poručikas Adamas Kiciński¹⁷. Nemažai apie lietuvių kariuomenę ir kovas su ja savo atsiminimuose yra rašęs 5-ojo lenkų legionų pulko savanoris Marcelis Handelsmanas¹⁸.

Šiam karui savo veikalus yra paskyręs žymus Lenkijos istorikas Piotras Łosowski. Ypač paminėtinos jo knygos „Lietuvių–lenkų santykiai 1918–1920 metais“¹⁹ ir „Lenkų–lietuvių konfliktas 1918–1920“²⁰. Yra išleista keletas leidinių apie lenkų kovas dėl Vilniaus. Iš jų svarbesni Grzegorzio Łukomskio ir Rafała E. Stolarskio „Kova dėl Vilniaus“²¹ ir Lecho Wyszczelskio „Wilnius 1919–1920“²². Pastarajame detaliam nagrinėjamas generolo Lucjano Żeligowskio karių grupės žygis sulaužant ką tik pasirašytą sutartį su Lietuva, taip pat Vilniaus ir Vilniaus krašto atplėšimas nuo Lietuvos bei inkorporavimas į Lenkiją. Deja, dažniausiai kiti Lenkijos karo istorikai Żeligowskio karių grupės veiksmus linkę nutylėti arba tik paminėti.

Be to, gan reikšmingas ir Grzegorzio Łukomskio veikalas „Vidaus karas. Iš lenkų – lietuvių konflikto 1918–1920 istorijos“²³. Čia jis gan detaliam nagrinėja lenkų – lietuvių karo veiksmus Suvalkijoje, Żeligowskio kariuomenės grupės invaziją bei šios grupės kovas su Lietuvos kariuomene. Taip pat reikėtų pažymėti jo veikalą „Żečpospolitos kova dėl šiaurės rytų pasienių 1918–1920“²⁴.

Lenkijos istoriografijoje yra daug veikalų apie lenkų kovas su Sovietų

¹² Baltušis-Žemaitis F., „Karas su bolševikais Lietuvoje 1919 m.“, *Mūsų žinynas*, 1929, nr. 56, p. 277–294.

¹³ Vaitkevičius B., *Socialistinė revoliucija Lietuvoje 1918–1919 metais*, Vilnius: Mintis, 1967.

¹⁴ *Dzieje 1-go pułku legionów*, Warszawa, 1929.

¹⁵ *Zarys historii wojskowej 5-go pułku piechoty legionów*, Warszawa, 1929.

¹⁶ *Zarys historii wojskowej 7-go pułku strzelców grodzieńskich*, Warszawa, 1928.

¹⁷ *Zarys historii wojskowej 81-go pułku artylerii ciężkiej*, Warszawa, 1928.

¹⁸ Handelsman M., *W piątym pułku legionów. Dwa miesiące ofensywy litewsko-białoruskiej*, Zamość, 1921.

¹⁹ Łosowski P., *Stosunki polsko – litewskie w latach 1918–1920*, Warszawa: Książka i Wiedza, 1966.

²⁰ Łosowski P., *Konflikt polsko – litewski 1918–1920*, Warszawa: Książka i Wiedza, 1996.

²¹ Łukomski G., Stolarski R. E., *Walka o Wilno*, Warszawa: Adiutor, 1994.

²² Wyszczelski L., *Wilno 1919–1920*, Warszawa: Bellona, 2008.

²³ Łukomski G., *Wojna domowa. Z dziejów konfliktu polsko – litewskiego 1918–1920*, Warszawa: Audiotor, 1997.

²⁴ Łukomski G., *Walka Rzeczypospolitej o kresy północno – wschodnie 1918–1920*, Poznań: Wydawnictwo naukowe, 1994.

Rusijos Raudonąją armiją. Kadangi lenkai vesdami 1920 m. vasaros ir rudens kovas prieš Raudonąją armiją fronto su lietuviais neišskyrė į atskirą frontą, o, turėdami omenyje 1920 m. liepos 12 d. pasirašytą Lietuvos ir Sovietų Rusijos taikos sutartį, oficialiojoje propagandoje Lietuvą laikė Sovietų Rusijos sąjungininke, nors Lietuva Sovietų Rusijos kare su Lenkija buvo pasiskelbusi neutralia valstybe, kovą prieš Lietuvą įtraukė į bendrą vadinamąją „Nemuno“ operaciją. Todėl ir lenkų karo istorikai, nagrinėdami kovas su raudonarmiečiais, toje pačioje „Nemuno“ operacijoje nagrinėja ir kovas su Lietuva. Iš jų paminėtinas išsiskiriantis ypatingu detalumu dviejų tomų Lecho Wyszczełskio veikalas „Lenkų–rusų karas 1919–1920“²⁵. Kitame to paties autoriaus veikale „Lenkijos kariuomenė 1918–1921 metais“²⁶ Lietuvos–Lenkijos karas išskirtas į atskirą skyrių.

Tyrinėjant karo veiksmus, plačiai naudotasi archyviniais šaltiniais, pirmiausia – Lietuvos centriniame valstybės archyve sukauptais Lietuvos kariuomenės istorijos šaltiniais. Nustatant karo veiksmų trukmę dienomis, buvo išstudijuoti 1919–1920 m. Nepriklausomybės karo kariuomenės dokumentai: tai Lietuvos armijos karo dienynas, I, II, III divizijų karo dienynai, atskirų pulkų karo dienynai bei šių karinių dalių fonduose sukaupta medžiaga, Generalinio štabo ir Krašto apsaugos ministerijos dokumentai.

Apie Raudonosios armijos veiksmus medžiaga rinkta Rusijos centriniame kariniame archyve. Ypač paminėtini 200 ir 201 fondai – vadinamųjų Sovietų Lietuvos ir Sovietų Latvijos kariuomenių fondai. Čia reikėtų išskirti Sovietų Lietuvos ir Sovietų Latvijos kariuomenių karo dienynus bei Sovietų Rusijos XV armijos karo veiksmų žurnalą, kuriuose suregistruoti kiekvienos dienos koviniai veiksmai.

3.1. Kariavusios šalys: statusas ir potencialas

3.1.1. Pirmasis pasaulinis karas ir prielaidos Lietuvos valstybei atkurti

1914 m. rugpjūčio 1 d. prasidėjęs Pirmasis pasaulinis karas nepaliko nuošalyje ir Lietuvos, paveikė jos likimą. Nors Lietuva, po buvusios Lietuvos ir Lenkijos jungtinės valstybės – Abiejų Tautų Respublikos – padalijimo atitekusi Prūsijai ir Rusijai, tiesiogiai jame nedalyvavo, bet karo veiksmai vyko jos teritorijoje, todėl nuo pat pirmųjų dienų gyventojus užgriuvo prasidėjusio karo bėdos. Po įnirtingų mūšių 1915 m. rudenį Lietuva buvo užimta vokiečių kariuomenės.

Užėmusi Lietuvą, Vokietijos vadovybė nusprendė ją visiems laikams pa-

²⁵ Wyszczełski L., *Wojna polsko – rosyjska 1919–1920*, t. 1–2, Warszawa: Bellona, 2010.

²⁶ Wyszczełski L., *Wojsko Polskie w latach 1918–1920*, Warszawa: Neriton, 2006.

daryti savo sudedamąja dalimi. Tačiau lietuviams tokios perspektyvos nebuvo priimtinos. Lietuvoje slapta veikė įvairios lietuvių organizacijos, pasisakančios už nepriklausomos Lietuvos atkūrimą arba bent tam tikros autonomijos išsikvojimą.

Po ilgų derybų su vokiečių okupacine valdžia ir ypač jiems pradėjus nesisėkti frontuose, lietuviams 1917 m. rugsėjo mėn. buvo leista Vilniuje susaukti konferenciją. Šioje konferencijoje išrinkta 20-ies asmenų Lietuvos Taryba. Vokiečių administracija jos veiklą leido, tačiau suteikė teisę svarstyti tik vietinės valdžios sudarymo bei krašto ūkinius klausimus. Tačiau Lietuvos Taryba greitai peržengė jai leidžiamas ribas ir 1918 m. vasario 16 d. buvo paskelbtas Lietuvos Nepriklausomybės Aktas. Vokiečių karinė administracija paskelbto akto nepripažino ir visaip trukdė kurti Lietuvos valdžios institucijas. Ir tik visiškai pralaimėję frontuose vokiečiai 1918 m. spalio 5 d. paskelbė, kad jos okupuotos tautos turi teisę kurti savo valstybes ir sudaryti vyriausybes.

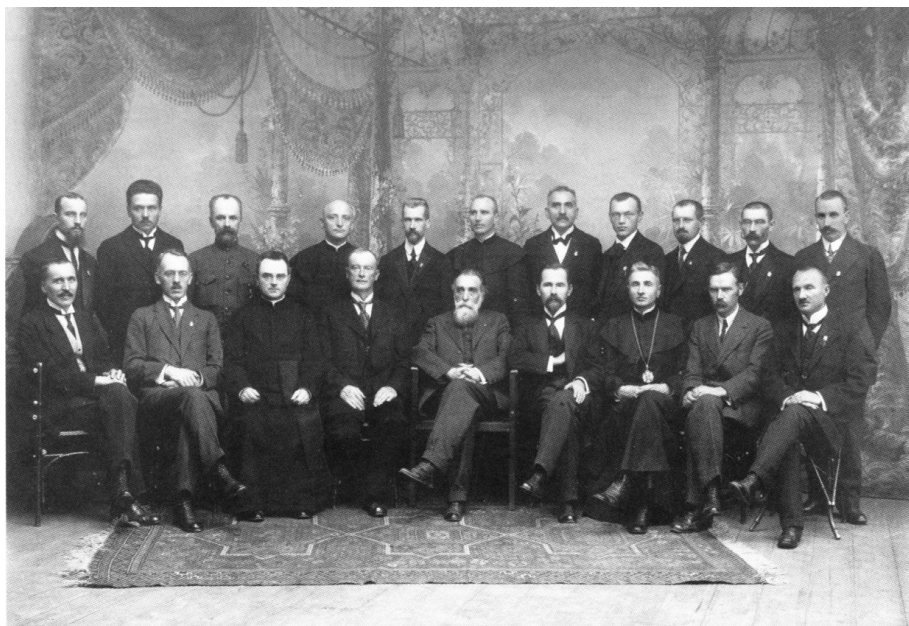

2 pav. Lietuvos Taryba, išrinkta Lietuvių konferencijoje Vilniuje 1917 m. rugsėjo 21 d.

atlietuvių taryba
W Komplektas

LIETUVOS AIDAS

Šios Vilniaus antiraštinės, ketvirtadienio ir šeštadienio su mėnesiu „Lietuvos Valstieji“ priėmė. Žinios: ketvirtadienis 8 rub. 12 mar., savaitė 2 rub. 6 mar., trečiadienis 1 rub. 50 kap. (3 mar.), mėnesis 50 kap. (1 mar.). Atskiriamas mėnesinis — 3 kap. (10 F.). Reklamos adresas: Vilnius, Basmantų g. 2. Lietuviškai rašant rašyti štai adresu: An die Pressebüro des Gen. St. der Lietuvos Aidas, Druckerei Feldpost 166.

Vyriausios redakcijos A. Smetona, artimieji bendradarbiai M. Biržiška, P. Dovydaitis, P. Klimas, kun. dr. J. Stankaitis, agr. A. Stulginskis, dr. J. Šaulys ir dr. Zmuidzinavičius



Skelbimų kainos: ketvirtadienio skiffis puslapis 15 kap. (30 F.), bety ir darbo skelbimas taspat puslapis 10 kap. (20 F.); trečiadienio skiffis puslapis 75 kap. (1,50 mar.). Skelbimų pakartojant nusiūlymas procentas. Skelbimų priėmimą laikraščio Administracijoje, Vilniaje, Basmantų g. 2-2, t. t. u. ry. agentų ir visose skelbimų įstaigose.

№ 22 (70) Vilnius, antradienis, 1918 m. vasario mėn. 19 d. II metai

LIETUVOS TARYBA skelbia

Lietuvos nepriklausomybę

Lietuvos Taryba savo posėdyje vasario m. 16 d. 1918 m. vienu balsu nutarė kreiptis: į Rusijos, Vokietijos ir kitų valstybių vyriausybės šiuo pareiškimu:

Lietuvos Taryba, kaip vienintelė lietuvių tautos atstovybė, remdamos pripažintąją tautų apsisprendimo teise ir lietuvių Vilniaus konferencijos nutarimu rugšėjo m. 18—23 d. 1917 metais, **skelbia atstautanti nepriklausomą, demokratiniais pamatais sutvarkytą Lietuvos valstybę su sostine VILNIUJE** ir tą valstybę atskirianti nuo visų valstybinių ryšių, kurie yra buvę su kitomis tautomis.

Drauge Lietuvos Taryba pareiškia, kad Lietuvos valstybės pamatus ir jos santykius su kitomis valstybėmis privalo galutinai nustatyti kiek galima greičiau susauktas Steigiamasis Seimas, demokratinio būdu visų jos gyventojų išrinktas.

Vilnius, vasario 16 d. 1918 m.

Lietuvos Tarybos nariai:

Dr. J. Basanavičius, K. Bizauskas, M. Biržiška, S. Banaitis, P. Dovydaitis, St. Kairys, P. Klimas, D. Malinauskas, V. Mironas, St. Narutavičius, A. Petrulis, Dr. J. Šaulys, K. Šaulys, J. Šernas, A. Stulginskis, A. Smetona, J. Smilgevičius, J. Staugaitis, J. Vailokaitis, J. Vileišis.

3 pav. 1918 m. vasario 16-osios Lietuvos Nepriklausomybės Aktas, paskelbtas vasario 19 d. laikraštyje „Lietuvos aidas“ nr. 22 (70)

Tačiau tokia Vokietijos pozicija buvo priverstinė, nes baigiantis Pirmajam pasauliniam karui pavergtos valstybės ir tautos laukė permainų. Tai suprato ir didžiosios pasaulio valstybės. JAV prezidento Woodrow Wilsono iniciatyva 1917 m. rugsėjį Niujorke įsteigta tyrimų grupė „The Inquiry“. Ji rinko informaciją apie pavergtas Europos tautas, rengė naujus tautų sambūvio principus, suformulavo „Tautų apsisprendimo teisės“ nuostatą, kurią vėliau pripažino ir Europos valstybių vadovai. Pagal šią taikos programą buvo pripažintas ir Lietuvos valstybingumo atkūrimas²⁷.

Rusijoje po 1917 m. spalio perversmo valdžią užgrobę bolševikai taip pat rūpinosi, kaip savo rankose išlaikyti buvusią imperiją. Kad galėtų įgyvendinti savo imperinius tikslus jie pasitelkė pasaulinės socialistinės revoliucijos idėją. Iš pasitraukusių į Rusijos gilumą ir įtikėjusių bolševikinėmis tiesomis Rusijos imperijos bei kitų valstybių imigrantų bolševikams pavyko suburti įvairių šalių bolševikų grupeles, kurios rengėsi skleisti revoliucijos idėjas savuose kraštuose. 1917 m. spalio 13 d. Petrograde Rusijos socialdemokratų darbininkų partijos (bolševikų) Centro komitetas patvirtino ir Laikinąjį lietuvių sekcijų Centro biurą, jo vadovu paskyrė Vincą Mickevičių-Kapsuką. Prie Rusijos Federacijos Tautybių reikalų liaudies komisariato 1917 m. gruodžio 21 d. buvo sudarytas Kapsuko vadovaujamas Lietuvos reikalų komisariatas. Šiam komisariatui, nepaisydamas 1917 m. lapkritį paskelbtos „Rusijos tautų teisių deklaracijos“, Rusijos Federacijos tautybių liaudies komisaras Josifas Stalinas įsakė: „Rengtis tai valandai, kai ir Lietuvoje bus galima iš pamatų griauti senąjį gyvenimą ir tvirti naują“²⁸.

1917 m. prasidėjus suirutei Rusijoje, fronte esantys lietuviai kariai, tikėdamiesi, kad grįžę į Lietuvą sudarys Lietuvos kariuomenės branduolį, ėmėsi organizuoti lietuviškus karinius dalinius. Buvo įsteigti Lietuvių atskirasis batalionas Vitebske, Lietuvių atsargos batalionas Smolenske, Lietuvių dragūnų divizionas Valkoje²⁹, Sibiro Vytauto Didžiojo vardo lietuvių batalionas, 226 lietuvių lauko ligoninė Rumunijos fronte ir keletas kitų. Tačiau viltys, kad paminėti Rusijoje suformuoti lietuviški kariniai daliniai atvyks į Lietuvą, žlugo jau 1918 m. kovo mėnesį, kai buvo sužinota, kad bolševikai juos išformavo. Esant tokiai padėčiai reikėjo, kad kuo daugiau karininkų grįžtų į Lietuvą. Šiam reikalui gegužės 15 d. Lietuvos Taryba į karo belaisvių grąžinimo skyrių paskyrė pulkininką Jurgį Kubilių rūpintis karininkų grąžinimu³⁰.

Tačiau padėtis Sovietų Rusijoje buvo sudėtinga, todėl jai žūt būt reikėjo baigti karą su Vokietija. 1918 m. kovo 3 d. Lietuvos Brastoje (*Brest-Litovsk*) Sovietų

²⁷ Gliožaitis A. A., „Sunkus valstybingumo kūrimas“, *Lietuvos aidas*, 2000, kovo 4.

²⁸ Ten pat.

²⁹ Valka – miestas Livonijos teritorijoje. 1920 m. Valka padalyta tarp Estijos ir Latvijos. Didesnė estiškoji dalis – Valga, mažesnė – latviškoji Valka.

³⁰ *Lietuvos istorijos skaitiniai kariams*, Vilnius, 1993, p. 161.

Rusija ir Vokietija pasirašė taikos sutartį. Šia sutartimi Rusija atsisakė pretenzijų į Vokietijos užimtas teritorijas, įskaitant ir Lietuvą. Iš esmės tai buvo oficialus Rusijos imperijos paveldėtojos atsisakymas pretenzijų į Lietuvą.

Lietuvos Taryba sėkmingai pasinaudojo ir 1918 m. rudenį prasidėjusiomis vokiečių nesėkmėmis frontuose. Stiprindami kovą už realią Lietuvos nepriklausomybę, 1918 m. spalio mėn. Lietuvos Valstybės Taryba slapta nuo vokiečių įsteigė Apsaugos komisiją. Komisija kūrė kariuomenės organizavimo planus, kvietė į Vilnių lietuvius karininkus, dirbo kitą organizacinį darbą. Lietuvos teritorija buvo padalyta į 12 sričių. Į sritį buvo numatyta skirti vadą ir trijų asmenų štabą. Jie turėjo organizuoti apsaugos būrius jiems pavestose teritorijose³¹.

1918 m. lapkričio 1 d. Apsaugos komisija nusprendė pradėti kurti Lietuvos kariuomenę. Vincą Grigaliūną-Glovackį paskyrė Pirmojo pėstininkų pulko vadu ir jam įsakė pradėti formuoti pulką. Nors vokiečiai leido pulką formuoti, jam Vilniuje perleido buvusias artilerijos pulko kareivines, tačiau neleido jo apginkluoti, todėl ginklus teko pirkti slapta³².

Lapkričio 2 d. Lietuvos Valstybės Tarybos Prezidiumas priėmė Laikinąją Lietuvos Konstituciją. Pagal ją Valstybės tarybos prezidiumas gavo teisę leisti laikinuosius įstatymus, skirti vyriausiąjį kariuomenės vadą, sudaryti sutartis su kitomis valstybėmis ir kt. Remdamasis ja, Lietuvos Valstybės Tarybos Prezidiumas pavedė Augustinui Voldemarui sudaryti Laikinąją Lietuvos Vyriausybę, kuri buvo patvirtinta lapkričio 11 d. Ministras Pirmininkas tapo ir apsaugos ministru. Apsaugos komisija buvo pertvarkyta į Apsaugos ministerijos štabą. Buvo pradėtos kurti vietinės valdžios institucijos. Taip Lietuva vėl atkūrė prarastą valstybingumą, tačiau kol kas dar be nustatytų sienų ir teritorijos

1918 m. lapkričio 11 d. Kompjene (*Compiègne*) Antantės valstybės su Vokietija pasirašė paliaubų sutartį. Sutarties 12 paragrafas numatė, kad Vokietijos kariuomenė kuriam laikui liks Baltijos kraštuose. Nors ir įpareigota ginti Baltijos valstybes nuo bolševikų, raudonarmiečių spaudžiama Vokietijos kariuomenė traukėsi.

Esama padėtis vertė Lietuvos Vyriausybę susirūpinti savos kariuomenės greitesniu kūrimu. 1918 m. lapkričio 23 d. ministras pirmininkas Voldemaras pasirašė pirmąjį įsakymą, skirtą Apsaugos ministerijai. Šiuo įsakymu buvo įkurta Apsaugos Taryba, pulkininkas Jonas Galvydis-Bykauskas paskirtas Alytuje formuojamo Pirmojo pėstininkų pulko vadu ir jam įsakyta tuoj pat pradėti formuoti pulką, o pulkininkas Jurgis Kubilius paskirtas Apsaugos ministerijos štabo viršininku³³.

Taigi 1918 m. lapkričio 23-ioji yra Lietuvos kariuomenės oficiali gimimo

³¹ Ten pat, p. 161–162.

³² Ten pat, p. 162.

³³ „Apsaugos ministerijai. Įsakymas Nr. 1“, *Karo archyvas*, 1992, t. 12, p. 207.

diena. Tuo metu Lietuvos kariuomenės branduolį jau sudarė apie 100 karininkų, karo valdininkų bei karo gydytojų ir apie 50 savanorių kareivių.

Išleidus pirmą įsakymą, prasidėjo skubus kariuomenės organizavimas. Lapkričio 24 d. Vokietijos vyriausybė oficialiai pareiškė, kad sutinka, jog būtų organizuota Lietuvos kariuomenė, ir pažadėjo jai paramą.

1918 m. gruodžio 23–24 d. buvo sudaryta nauja Mykolo Sleževičiaus vadovaujama Lietuvos vyriausybė, kuri nuo pirmųjų dienų vienu iš svarbiausių uždavinių laikė kariuomenės kūrimą. Gruodžio 24 d. buvo įkurta Vilniaus komendantūra, gruodžio 29 d. Ministras Pirmininkas Mykolas Sleževičius ir krašto apsaugos ministras Mykolas Velykis į Lietuvos kariuomenę oficialiai pakvietė savanorius.

„Lietuva pavojuje“ – šiais žodžiais jie kreipėsi į tautą ir tauta juos išgirdo. Lietuva savanoriams verbuoti buvo suskirstyta į 9 sritis, apskrityse steigiami registracijos punktai. Tačiau prie Vilniaus artėjant Rusijos Raudonajai armijai, 1919 m. sausio 1 d. Lietuvos Vyriausybė persikėlė į Kauną. Sausio 5 d. Vilnių užėmė raudonarmiečiai. Kaunas tapo tolesnio Lietuvos kariuomenės kūrimo centru. 1919 m. sausio mėn. buvo pradėta organizuoti naujus pėstininkų, kavalerijos, artilerijos, inžinerijos ir kitus dalinius. Sparčiai augant kariuomenei ėmė trūkti karininkų, todėl 1919 m. sausio 15 d. buvo paskelbta karininkų, puskarininkų ir karo valdininkų mobilizacija. Tačiau mobilizacijos rezultatai buvo menki – kariuomenę papildė tik apie 400 karininkų. Esant tokiai situacijai, buvo nuspręsta skubiai steigti karo mokyklą. Tai ir buvo padaryta 1919 m. sausio 25 d.

Kariniai daliniai buvo steigiami ne tik Kaune, bet ir Biržuose, Joniškėlyje, Kėdainiuose, Gardine, Panevėžyje, Šiauliuose, Tauragėje, Ukmergėje ir kt. Vienur juos organizavo paskirti karininkai, kitur jie kūrėsi gaivališkai, nepaisant vokiečių daromų kliūčių ir trukdymų. Dažniausiai šių ir kitų būrių užuomazgos virsdavo komendantūrų kuopomis arba įsiliedavo į kitų karinių dalių sudėtį.

Kovo 5 d. buvo paskelbta pirmoji naujokų, gimusių 1887–1888 m. mobilizacija. Dar iki mobilizacijos jau į Lietuvos kariuomenę buvo įstoję apie 3000 savanorių, o ją paskelbus kariuomenės kūrimas labai paspartėjo. Tuo metu Raudonoji armija jau buvo užėmusi nemažą Lietuvos teritoriją ir karas su ja tapo neišvengiamas.

Taigi Lietuva pradėjo karą dėl nepriklausomybės ką tik oficialiai ją atkūrusi, pripažinta tik vienos valstybės – Vokietijos, teturėdama tik kariuomenės užuomazgą, tik iš dalies sukomplektuotą centrinę ir vietos administraciją.

3.1.2. Lietuvos priešininkai

Lietuvos priešininkai buvo gerokai pranašesni. Sovietų Rusijoje po 1917 m. spalio perversmo keitėsi santvarka, prasidėjo suirutė ir pilietinis karas. Nors vidaus

problemos šios valstybės galią sumenkino, tačiau tai vis tiek buvo savarankiška, didžiulė ir stipri valstybė.

Lenkija po Pirmojo pasaulinio karo irgi atkūrusi savo nepriklausomybę jau turėjo gerai organizuotas savanorių pajėgas. Visokeriopai palaikoma Antantės valstybių, ypač Prancūzijos, Lenkija taip pat buvo palyginti stipri valstybė.

Kiek sudėtingiau yra apibūdinti pulkininko Pavelo Bermonto-Avalovo vadovaujamą karinę grupuotę, su kuria teko susidurti Lietuvai ir jos kariuomenei. 1919 m. Bermonto 2-ojo Rusijos vakarų (Vakarų savanoriškosios) armijos korpuso daliniai pradžioje įėjo į Vakarų korpuso, vadovaujamo pulkininko kunigaikščio Anatolijaus Liveno, sudėtį. Pats Livenas, pakludamas formalaus vyriausiojo vado infanterijos generolo Nikolajaus Judeničiaus įsakymui, kartu su savo junginiu išvyko į Estiją, o Pavelo Bermonto Avalovo ir Jevgenijaus Virgoličiaus daliniai, būdami atvirais provokiškos orientacijos šalininkais, kartu su jiems pavaldžiais daliniais pasiliko Mintaujoje (Jelgavoje), kur pradėjo glaudų bendradarbiavimą su čia dislokuotais vokiečių junginiais ir jiems vadovujančiu generolu Rüdigeriu von der Goltzu³⁴. Todėl laikyti savarankiškais Bermonto-Avalovo dalinių negalime, veikiau tai Vokietijos interesams atstovaujanti jėga.

Kariaujančių valstybių kariuomenių dydį didele dalimi lemia tų šalių gyventojų skaičius. Pasakyti, kiek kurioje valstybėje gyveno gyventojų kovų dėl Lietuvos nepriklausomybės metais, tiksliai neįmanoma, nes Pirmasis pasaulinis karas į valstybių teritorijų ribas ir į gyventojų skaičių įnešė didelių korektūrų, todėl galima kalbėti tik apie turimus duomenis prieš Pirmąjį pasaulinį karą.

Rusijos statistikai skelbė, kad 1913 metais Rusijos imperijoje, be Suomijos, gyveno per 166 milijonus gyventojų³⁵. Kokį gyventojų skaičių 1919 m. kontroliavo Sovietų Rusijos vyriausybė, duomenų surasti nepavyko, tačiau jų potencialas, palyginti su Lietuvos, buvo nepalyginamai didesnis.

Bermontininkų karių skaičius nepriklausė nuo vienos ar kitos valstybės gyventojų skaičiaus. Kiek jų sutelkti, sprendė Vokietijos vyriausybė, tam panaudodama rusų karo belaisvius bei savo kariuomenės karius.

Lenkija, kaip ir Lietuva, patyrė valstybės atkūri-



4 pav. Vokiečių generolas Rüdiger von der Goltz

³⁴ Čapenka A., „2-ojo Vakarų savanorių korpuso formavimo istorija ir jo dalyvavimas „bermontiadoje“ Lietuvos teritorijoje 1919 metais“, *Karo archyvas*, 2010, t. 25, p. 127.

³⁵ Сифман Р. И., Динамика численности населения России за 1897–1914 гг., http://demoscope.ru/weekly/knigi/polka/gold_fund05.html [2013-06-10].

mo sunkumų, tačiau gyventojų skaičiumi buvo daug didesnė. 1920 m. turimais duomenimis, Lenkija turėjo beveik 27 milijonus gyventojų³⁶.

Lietuva nepriklausomybės karo pradžioje dar neturėjo savo apibrėžtos teritorijos, todėl tik teoriškai galėjo pretenduoti į 4,73 milijono gyventojų. Tiek jų pagal 1897 m. visuotinį Rusijos imperijos gyventojų surašymą gyveno buvusiose Lietuvos Didžiosios Kunigaikštystės etninėse lietuvių žemėse Vilniaus, Kauno ir Gardino gubernijose³⁷. Praktiškai Lietuvos vyriausybė, ypač 1919 m. pradžioje, galėjo disponuoti 4–5 kartus mažesniu gyventojų skaičiumi, kuris, atvaduojant vis naujas okupuotas Lietuvos teritorijas, augo.

Šalies gyventojų skaičių proporcingai atitinka ir kariaujančių šalių ekonominis potencialas. Visos valstybės turėjo milžiniškų ekonominių sunkumų, nes visos buvo nukentėjusios dėl karo. Vokietija karą pralaimėjo, Rusijoje įvykęs revoliucinis perversmas įnešė chaosą į karo išvargintą šalį, Lenkija ir Lietuva pergyveno valstybės atkūrimo laikotarpį. Vieninteliai bermontininkai neturėjo rūpintis šalies ekonomika, o vertėsi tuo, ką gaudavo iš Vokietijos ir prisiplėšdavo iš vietos gyventojų. Tačiau ir šioje srityje pranašumas buvo Lietuvos priešininkų naudai.

3.2. Karo pradžia

3.2.1. Karo tikslai, priežastys ir pretekstai

Atkūrusiai nepriklausomybę Lietuvai gana greitai teko savo teisę į valstybės egzistavimą ginti ginklu. Jau 1919 m. pradžioje prasidėjo karas dėl nepriklausomybės, per dvejus metus teko kovoti trimis frontais: su Sovietų Rusija, Vokietijos suformuotais ir remiamais bermontininkais ir su Lenkija. Pažymėtinas faktas yra tas, kad Lietuvai karo oficialiai niekas nepaskelbė – nei Sovietų Rusija, nei Vokietija ar jos remiami bermontininkai, nei Lenkija.

Lietuvos–Sovietų Rusijos karo priežastys glūdėjo susidariusioje to meto tarptautinėje situacijoje. Vokietijai ir jos sąjungininkams pralaimėjus karą, o Rusijoje įvykus 1917 m. spalio bolševikiniam perversmui, senosios imperijos Rusija ir Austrija–Vengrija ėmė byrėti. Pavergtos tautos, susidarius palankiai situacijai, stengėsi arba atkurti savo nepriklausomas valstybes, arba jas sukurti. Tokia teise pasinaudojo ir Lietuva, paskelbusi apie nepriklausomos Lietuvos valstybės atkūrimą. O Sovietų Rusija, stengdamasi įgyvendinti pasaulinės socialistinės revoliucijos siekį, paskui besitraukiančią Vokietijos kariuomenę pasiuntė savo Raudonąją armiją, planuodama durtuvų pagalba tą revoliuciją

³⁶ Gawryszewski A., *Ludność Polski w XX wieku*, Warszawa: Drukarnia Klimiuk, 2005, s. 82.

³⁷ Первая Всеобщая перепись населения Российской империи 1897 года. Наличное население в губерниях, уездах, городах Российской Империи (без Финляндии), http://demoscope.ru/weekly/ssp/rus_gub_97.php [2013-08-26].

įgyvendinti. Šiuo atveju Lietuva, įtvirtinanti savo valstybę, buvo kliūtis Raudonosios armijos kelyje, ir ta kliūtis turėjo būti pašalinta. Taigi karo dėl Lietuvos nepriklausomybės su Sovietų Rusija pagrindinė priežastis – Vasario 16 akto priėmimas ir sistemingos lietuvių pastangos realiai atkurti nepriklausomos valstybės egzistavimą, iš kitos pusės – Rusijos imperijos teisių perėmėjos Sovietų Rusijos faktinis nenoras prarasti Lietuvos teritoriją.

Vokietija, suformavusi Bermonto dalinius ir juos visokeriopai remdama, stengėsi Lietuvą ir Latviją išlaikyti savo įtakoje. Oficialiai Vokietija nekovojo prieš Lietuvą, bet kovojo bermontininkai.

Lenkija, atkūrusi savo valstybę, Lietuvą matė kaip sudedamąją buvusios Lietuvos ir Lenkijos jungtinės valstybės – Abiejų Tautų Respublikos – dalį, ir karo veiksmus vedė skelbdama, kad Lietuva yra Vokietijos sukurtas politinis junginys, o vėliau, po 1920 m. liepos 12 d. pasirašytos taikos sutarties tarp Lietuvos ir Sovietų Rusijos, – kad Lietuva Sovietų Rusijos sąjungininkė ir kad ji siekia atkurti buvusią valstybę jos turėtomis sienomis.

Taigi, nors Vokietija, Sovietų Rusija ir Lenkija žodžiais pripažino tautų apsisprendimo teisę, faktiškai tai taikė tik sau ir žiūrėjo tik savų imperialistinių interesų, visai nesiskaitydamos su lietuvių tautos siekiu gyventi nepriklausomoje valstybėje. Tiek Sovietų Rusija, tiek Lenkija Lietuvos teritoriją laikė savomis ir siekė ją įjungti į savo valstybių sudėtį. Lietuvai, kaip mažai, ką tik atsikūrusiai valstybei, teko pačiai kovoti už savo teises, už savo pasirinktą nepriklausomos valstybės kūrimą. Taigi karo iniciatoriai buvo Sovietų Rusija, Lenkija ir iš dalies Vokietija, veikdama per Bermonto vadovaujamas pajėgas.

3.2.2. Karo veiksmų pradžia

Sovietų Rusija 1918 m. pabaigoje–1919 m. pradžioje nepripažino nepriklausomos Lietuvos valstybės, o tik, kaip buvo traktuojama, kovojo su kontrrevoliucinėmis grupuotėmis buvusioje Rusijos imperijos teritorijoje.

1919 m. sausio 13 d. netoli Kėdainių ties Kapliais įvyko pirmasis Lietuvos karių ginkluotas susirėmimas su raudonarmiečiais. Jų metu buvo sužeistas Lietuvos kariuomenės savanoris Jurgis Kiaunis³⁸. Tačiau rimtų karo veiksmų pradžia šio incidento dar nereikėtų laikyti, nes visą sausio mėnesį didesnių susidūrimų tarp Raudonosios armijos ir kuriamos Lietuvos kariuomenės neįvyko. Raudonarmiečių smulkūs padaliniai buvo užpuldinėjami tik pavienių lietuvių partizanų grupelių ir susidūrimai buvo labai nereikšmingi.

Karo veiksmų pradžia, matyt, reikėtų laikyti 1919 m. vasario 1 d., kada jau sukurtas Lietuvos kariuomenės branduolys pradeda organizuotai priešintis

³⁸ Variakojis J., „4 pėstininkų Lietuvos karaliaus Mindaugo pulkas“, *Karys*, 1965, p. 22; LCVA, f. 929, ap. 3, b. 141, l. 63; F. 1367, ap. 1, b. 698, l. 1.



5 pav. Pulkininkas Pavel Bermont-Avalov (centre) su grupe karininkų

besiveržiantiems į Lietuvos vyriausybės kontroliuojamas teritorijas Raudonosios armijos daliniam. Vasario 1 d. raudonarmiečiai Kėdainių apskrityje Aristavo dvare į nelaisvę paėmė 7 lietuvius karius³⁹. Nuo šios dienos lietuviai kariai jau ėmė rodyti organizuotą pasipriešinimą.

Kada laikyti karo veiksmų pradžia kalbant

apie bermontininkus, vienareikšmiškai atsakyti gana sudėtinga. Pirmasis bermontininkų būrys iš Latvijos į Kuršėnus atvyko 1919 m. liepos 26 d. Buvo paskelbta, kad Kuršėnuose pulkininkas Jevgenijus Virgoličius organizuos II rusų savanorių korpusą⁴⁰. Jau tą pačią dieną bermontininkai Virgoličiaus įsakymu Šiaulių apskrityje išklajavo skelbimus, kad visi gyventojai, kurie nereikš jiems paklusnumo, bus baudžiami iki mirties bausmės. Savo ruožtu tą pačią dieną Šiaulių lietuvių komendantas irgi išklajavo atsišaukimus, kuriuose ragino gyventojus nebendradarbiauti su atėjūnais ir jų neklausyti. Bermontininkai šiuos Šiaulių komendanto atsišaukimus nuplėšė ir apskrityje paskelbė karo padėtį⁴¹. Matyt, tai ir reikėtų laikyti karo veiksmų pradžia, tačiau pirmasis karinis susidūrimas tarp bermontininkų ir Lietuvos kariuomenės įvyko tik rugsėjo 9 d. Bermontininkai netikėtai nuginklavo labai svarbaus geležinkelių mazgo – Radviliškio geležinkelio stoties – lietuvių sargybą⁴². Siekdamas diplomatinėmis priemonėmis sušvelninti neigiamą Lietuvos vyriausybės požiūrį į bermontininkų veiksmus, rugpjūčio 7 d. bermontininkų generolas M. Bogdanovas įteikė Lietuvos vyriausybei raštą, kuriame paaiškino, kad Virgoličiaus daliniai Kuršėnus užėmė VI vokiečių Pabaltijo korpuso vado von der Goltzo įsakymu⁴³.

Lenkijoje jau 1919 m. sausio 28 d. oficialiame Lenkijos generalinio štabo

³⁹ „Įsakymas Panevėžio apsaugos būriui Nr. 28. 1919-02-03“, LCVA, f. 517, ap. 1. b. 1, l. 20; „4-jo pėstininkų Lietuvos karaliaus Mindaugo pulko istorijos konspektas už 1919 m.“, LCVA, f. 929, ap. 3, b. 103, l. 5.

⁴⁰ Ališauskas K., *Kovos dėl Lietuvos nepriklausomybės 1918–1920*, p. 342.

⁴¹ *Karys*, 1929, Nr. 31, p. 514.

⁴² Baniusevičius A., „Lietuvos kariuomenės kautynės su bermontininkais prie Radviliškio“, *Karo archyvas*, t. 13, p. 131.

⁴³ Ališauskas A., „Bermontininkams įsiviešpatavus Šiauliuose ir Šiaurės Lietuvoje“, *Karys*, 1968, nr. 9, p. 278.

pranešime pirmą kartą paminėtas „Lietuvos frontas“⁴⁴. Pirmasis susidūrimas tarp Lietuvos ir Lenkijos karių įvyko 1919 m. balandžio 26 d., kai lenkai užpuolė lietuvių sargybą Vievio miestelyje⁴⁵. Tačiau tuo metu konfliktas tarp šių dviejų kaimyninių valstybių neįsirutuliojo.

1919 m. balandžio 5 d. Lietuvos delegacija Taikos konferencijoje dėl Lenkijos kariuomenės judėjimo Gardino link įteikė notą Prancūzijos ministrui pirmininkui Georges'ui Clemenceau, pranešdama, kad Lietuva Lenkijos kariuomenės įsiveržimą į Lietuvos teritoriją laikys prieš agresiją⁴⁶. Siekdamas sutrukdyti galimam kariniam konfliktui tarp Lietuvos ir Lenkijos, 1919 m. balandžio 8 d. Prancūzijos karinės misijos viršininkas Lietuvoje pulkininkas Constantinas Reboulis pasiuntė savo viršininkui maršalui Ferdinandui Fochui siūlymą atskirti Lietuvos ir Lenkijos kariuomenės demarkacijos linija, kuria teritorijas į šiaurę nuo Augustavo kanalo siūlė pripažinti Lietuvai⁴⁷.

Galimo konflikto išvengti bandė ir Lietuvos vyriausybė. 1919 m. balandžio 16 d. ji išsiuntė Jurgio Šaulio vadovaujamą delegaciją į Varšuvą derėtis su Lenkijos vadovu Józefu Piłsudskiu dėl Lietuvos valstybės pripažinimo ir dėl abiejų valstybių sienų nustatymo. Tačiau derybos buvo nesėkmingos⁴⁸.

Tuo metu lenkai, kovodami su Raudonąja armija, balandžio 21 d. užėmė Vilnių ir ėmė veržtis į Lietuvos valdžios kontroliuojamas teritorijas. Balandžio 28 d. Lietuvos delegacija Paryžiuje Antantės valstybių vadovams įteikė notą dėl Lenkijos kariuomenės puolimo. Jis vertinamas kaip invazija. Vakarų šalių vadovai buvo prašomi duoti Lenkijos vyriausybei nurodymą atitraukti iš Lietuvos savo kariuomenę⁴⁹.

1919 m. gegužės 2 d. Taikos konferencijos Paryžiuje Generalinis sekretorius kreipėsi į Lenkijos atstovą, pažymėdamas, kad Antantės Aukščiausioji Taryba ragina Lietuvos ir Lenkijos vadovus vengti karinių susidūrimų. Ji nepripažinti sienų, nustatytų jėga⁵⁰. Tačiau Lenkija nepakluso reikalavimui. Gegužės 8 d. lenkai užpuolė lietuvių sargybas Vievio miestelyje⁵¹. Šį įvykį, matyt, ir reikia laikyti karo tarp Lietuvos ir Lenkijos pradžia, nes tai buvo planingas ir apgalvotas lenkų veiksmas.

⁴⁴ Vitkus A., *Lietuvos istorijos įvykių chronologija, 1918–1926*, Kaunas: Varpas, 2000, p. 124.

⁴⁵ Svarbiausių įvykių kronika, LCVA, f. 929, ap. 3, b. 141, l. 67.

⁴⁶ Vitkus A., *Lietuvos istorijos įvykių chronologija, 1918–1926*, p. 163.

⁴⁷ Ten pat, p. 165.

⁴⁸ Čepėnas P., *Naujųjų laikų Lietuvos istorija*, t. 2, p. 392.

⁴⁹ Žepkaitė R., *Diplomatija imperializmo tarnyboje*, Vilnius: Mokslas, 1980, p. 46.

⁵⁰ Ten pat.

⁵¹ Svarbiausių įvykių kronika, LCVA, f. 929, ap. 3, b. 141, l. 68.

3.3. Karo eiga

3.3.1. Frontas su Sovietų Rusija

1918 m. kovo 3 d. Vokietijai ir Sovietų Rusijai pasirašius Bresto taikos sutartį kovos veiksmai tarp šių valstybių buvo nutraukti. Pagal šią sutartį Sovietų Rusija atsisakė Baltijos šalių, Lenkijos, dalies Baltarusijos teritorijos ir Besarabijos, taip pat įsipareigojo sumokėti Vokietijai 6 milijardus markių – kontribuciją. Tačiau Vokietijoje 1918 m. kilus lapkričio revoliucijai ir lapkričio 11 d. Antantės valstybėms pasirašant su ja paliaubų sutartį pareikalauta Lietuvos Brastos (*Brest Litovsko*) sutartį denonsuoti. Sovietų Rusija buvo informuota apie sutarties pripažinimą negaliojančia ir, kai pakrikusi Vokietijos kariuomenė lapkričio 17–18 dienomis ėmė traukti į vakarus paskui atsitraukiančią Vokietijos kariuomenę, Lietuvos link pajudėjo ir Raudonoji armija.

Pradėjus vokiečiams trauktis, rusai buvo sutelkę dvi stiprias karines grupes: Latvių ir Vakarų armijas. Puolimo pradžioje Lietuvos rytines ir šiaurines teritorijas užėmė abi grupės: Vakarų armijos dešiniajame sparne buvusi Pskovo divizija ir Latvių grupės kairiajame sparne buvusi Internacionalinė divizija.

Pskovo divizija susidėjo iš 6 pulkų. Daugpilio rajoną ji pasiekė turėdama 2473 durtuvus, 65 kardus, 78 kulkosvaidžius, 9 artilerijos pabūklus ir 8 lėktuvus⁵². Jai buvo iškeltas uždavinys užimti Vilnių, Kauną ir puolant į Vakarus atkirsti Lietuvoje dar buvusias Vokietijos karines dalis nuo Vokietijos. Pirmosios pradėjo puolimą Pskovo ir Vakarų šaulių divizijos. Pskovo divizija žygiavo žygio tvarka nesutikdama jokių pasipriešinimo. Gruodžio 22 d. į Lietuvos teritoriją įžengė ir Vakarų divizija. Buvo užimti Švenčionys, Vidžiai, Zarasai, gruodžio 23 d. užimta Utena, gruodžio 27 d. – Rokiškis⁵³.

Gruodžio 23 d. Sovietų Rusija pripažino jos pačios iniciatyva paskelbtas Estijos, Latvijos ir Lietuvos sovietų socialistines respublikas ir jose nustatė tarybų valdžią. Reikia pažymėti, kad tai buvo tik savarankiškų valstybių pavadinimą turinčios marionetinės kvazivalstybės, neturėjusios teisių spręsti jokių svarbesnių valstybinių reikalų. Visi klausimai turėjo būti derinami su atitinkamomis Rusijos institucijomis, o tokiais klausimais, kaip gynybos, užsienio politikos, finansų ir kt., jos jokių teisių neturėjo. Dar prieš paskelbimą gruodžio 16 d. Maskvoje buvo sudaryta revoliucinė Lietuvos vyriausybė, vadovaujama Vinco Mickevičiaus-Kapsuko, kurios atstovai, remiami raudonarmiečių, užimtose Lietuvos teritorijose ėmė kurti sovietų valdžios institucijas.

Kai 1919 m. sausio 1 d. Vilnių užėmė lenkai, Raudonosios armijos Pskovo divizijai buvo įsakyta pradėti veikti prieš juos. Sausio 5 d. prie Vilniaus prisi-

⁵² Baltušis-Žemaitis, „Karas su bolševikais Lietuvoje 1919 m.“, *Mūsų žinynas*, 1929, nr. 56, p. 278.

⁵³ Ališauskas K., *Kovos dėl Lietuvos nepriklausomybės 1918–1920*, p. 80.

artino 5-asis Vilniaus, 1-asis ir 4-asis Pskovo divizijos pulkai bei geležinkeliu atvežti Vakarų šaulių divizijos 145-asis ir 146-asis pulkai⁵⁴. Užimant Vilnių dalyvavo ir 5-asis šaulių Vilniaus pulkas, sudarytas Maskvoje, kurio sudėtyje, ypač 2-ajame batalione, buvo daug lietuvių komunistų, todėl jis ir atsiųstas specialiai Vilniaus užėmimui. Šios karinės dalys Vilnių puolė iš šiaurės rytų, o Vakarų šaulių divizijos 145 ir 146 pulkai puolė iš rytų⁵⁵. Vilnių gynė lenkų legionieriai, vadovaujami generolo Władysława Wejtko. Jie neatlaikė sutelkto bolševikų puolimo ir iš Vilniaus pasitraukė.

Užėmę Vilnių Raudonosios armijos daliniai kurį laiką tvarkėsi ir tik sausio 9 d. Pskovo divizijos dalys ėmė slinkti pirmyn Kauno kryptimi. Tą dieną sovietinės Vakarų armijos vadas įsakė palaikyti ryšius su Raudonosios armijos Latvių grupe, kuri veržėsi Panevėžio–Šiaulių kryptimi⁵⁶. Sovietų Rusijos Pskovo divizijos I brigada (1 ir 2 šaulių pulkai) gruodžio 23 d. užėmė Uteną ir plentų paskui besitraukiančius vokiečius žygiavo Ukmergės link. Sausio 7 d. buvo užimtas Kavarskas, sausio 10 d. – Ukmergė.

Nuo Ukmergės brigada veikė pulkais. Pirmasis šaulių pulkas žygiavo plentu į Jonavą, bet Jonavos neužėmė, o priėjęs Markutiškius sustojo, nes ten buvęs vokiečių batalionas nesitraukė. Antrasis šaulių pulkas, pasiūstas į Kėdainius, be kliūčių užėmė Siesikus, Rukonius ir Šėtą, bet ties Kaplių kaimu sausio 13 d. susidūrė su Lietuvos kariuomenės Panevėžio apsaugos būrio sargybomis ir sustojo⁵⁷.

Sausio 13 d. vyriausiasis Sovietų Rusijos karo vadas Joakimas Vacetis paskelbė direktyvą, kuria Vakarų armijai buvo įsakyta tęsti puolimą kryptimis: 1) Ukmergė–Raseiniai, 2) Vilnius–Kaunas, 3) Vilnius–Alytus, 4) Vilnius–Varėna, Gardinas, 5) Vilnius, Lyda–Gardinas, 6) Lyda–Mastų stotis. Gavęs šią direktyvą Vakarų armijos vadas įvertinęs padėtį padarė išvadą, kad direktyvos neįmanoma įgyvendinti, nes jo armija nepajėgs paimti Kauno ir Gardino tvirtovių, taip pat įtvirtintų Varėnos, Alytaus ir Merkinės punktų. Vyriausiasis vadas sutiko su argumentais, bet įsakė užimti bet kurį punktą prie Nemuno⁵⁸.

Reikia pažymėti, kad Raudonosios armijos vadovybė tuo metu pervertino įtvirtintų punktų reikšmę, nes šie punktai neturėjo tokios reikšmės, kaip Pirmojo pasaulinio karo metais, – Lietuvos kariuomenė tuo metu dar tik kūrėsi ir minėtų įtvirtintų punktų tinkamai aprūpinti reikiamomis įgulomis ir ginkluote dar negalėjo, o vokiečių karinės pajėgos po Vokietijos pralaimėjimo buvo smarkiai demoralizuotos ir jų kovingumas buvo sumažėjęs.

⁵⁴ Baltušis-Žemaitis, „Karas su bolševikais Lietuvoje 1919 m.“, *Mūsų žinynas*, 1929, nr. 56, p. 279.

⁵⁵ Ališauskas K., *Kovos dėl Lietuvos nepriklausomybės 1918–1920*, p. 80.

⁵⁶ Baltušis-Žemaitis, „Karas su bolševikais Lietuvoje 1919 m.“, *Mūsų žinynas*, 1929, nr. 56, p. 279.

⁵⁷ Ališauskas K., *Kovos dėl Lietuvos nepriklausomybės 1918–1920*, p. 80; Baltušis-Žemaitis, „Karas su bolševikais Lietuvoje 1919 m.“, *Mūsų žinynas*, 1929, nr. 56, p. 279.

⁵⁸ Ten pat, p. 280.

Užėmus Vilnių, Pskovo šaulių diviziją 1919 m. sausio 21 d. Sovietų Rusijos karinė revoliucinė taryba, Sovietų Lietuvos darbininkų ir valstiečių vyriausybei prašant, pavadino „lietuvių šaulių divizija“, o jos pulkus – „lietuvių šaulių pulkais“. 5-asis šaulių Vilniaus pulkas buvo pavadintas 7-uju lietuvių šaulių pulku ir iš raudonarmiečių lenkų vakarų divizijos perduotas lietuvių divizijai. Tuo būdu šioje divizijoje vasario mėn. pradžioje buvo septyni šaulių pulkai – 6875 durtuvai, 8 patrankos, 40 raitininkų ir dar įvairių pagalbinių dalinių⁵⁹. Tačiau divizija nebuvo iki galo sukomplektuota. Ją turėjo papildyti vietos gyventojai⁶⁰.

Tuo metu iš Vilniaus divizijos 5-asis ir 14-asis šaulių pulkai, žygiavę per Lentvarį, sausio 10 d. užėmė Vievį, o naktį iš sausio 11 į 12 d. – Žaslius. Kaišiadorių stoties neužėmė, kadangi vokiečiai iš ten nesitraukė. Kiek vėliau 14-asis šaulių pulkas iš Žaslių perėjo į Lydos rajoną. Čia pasiliko tik 5-asis šaulių pulkas⁶¹.

Alytaus kryptimi pradžioje veikė atskiros raudonarmiečių rinktinės. Vėliau čia atvyko 3-iasis šaulių pulkas, kuris sausio 19 d. užėmė Onuškę ir Dusmenis. Sausio 22 d. jie jau buvo Dauguose⁶².

Anot lietuvių kilmės sovietinio karinio veikėjo Felikso Baltušio-Žemaičio, kadangi raudonarmiečių Vakarų armijos vadas iš Nemuno sistemos įtvirtinimų užėmimo operacijos nieko nesitikėjo, nebuvo to entuziastas ir Pskovo divizijos vadas, todėl puolimui nebuvo pasiruošta. Divizija buvo išmėtyta 200 kv. km plote⁶³.

Tuo metu Pskovo divizijai pasukus iš Daugpilio rajono į Vilnių, ją pakeitė raudonarmiečių latvių kariuomenės grupės Internacionalinė divizija. Latvių bolševikų kariuomenės grupė, susidedanti iš trijų divizijų, veikė iš Rėzeknės rajono. Iš jų tik viena Internacionalinė divizija veikė Lietuvoje, kitos dvi – Latvijoje. Gruodžio mėn. pabaigoje Internacionalinė divizija, Daugpilio rajone pakeitusi Pskovo diviziją, niekieno nekliudoma pradėjo žygiuoti Panevėžio, Radviliškio, Šiaulių ir Telšių kryptimi. Jos uždavinys buvo pasiekti Lietuvos pajūrį ir saugoti jį, prisidengiant iš Klaipėdos pusės. Internacionalinę diviziją tuo laiku sudarė 39-asis, 41-asis ir 4-asis pulkai. Kiti (6-asis ir 10-asis) pulkai atvyko vėliau. 3-iasis ir 47-asis pulkai sausio 9 d. užėmė Panevėžį, o sausio 15 d. – Šiaulius, iš kur 39-asis pulkas nužygiavo į Mažeikius ir Tirkšlius, o 47-asis pulkas – į Telšių rajoną. 41-ojo pulko, kuris atvyko vėliau, dalis žygiavo Kėdainių link, o likusieji saugojo geležinkelio liniją Šiauliai – Panevėžys⁶⁴.

1918 m. gruodžio pabaigoje ir 1919 m. sausio pradžioje Šiauliuose susi-

⁵⁹ Ališauskas K., *Kovos dėl Lietuvos nepriklausomybės 1918–1920*, p. 80–81.

⁶⁰ Vaitkevičius B., *Socialistinė revoliucija Lietuvoje 1918–1919 metais*, Vilnius: Mintis, 1967, p. 578.

⁶¹ Ališauskas K., *Kovos dėl Lietuvos nepriklausomybės 1918–1920*, p. 81.

⁶² Ten pat.

⁶³ Baltušis-Žemaitis, „Karas su bolševikais Lietuvoje 1919 m.“, *Mūsų žinynas*, 1929, nr. 56, p. 281.

⁶⁴ Ališauskas K., *Kovos dėl Lietuvos nepriklausomybės 1918–1920*, p. 81.

organizavo vietos komunistai. Vokiečių spartakininkų⁶⁵ padedami jie sausio 8 d. nuginklavo vokiečių igulą ir paskelbė savo valdžią Šiauliuose ir apylinkėje⁶⁶.

Šiauliuose vietos lietuviai bolševikai organizavo Latvių (Internacionalinei) divizijai priklausantį Žemaičių pulką, vėliau pavadintą 8-uoju lietuvių šaulių raudonuoju pulku. Pulkas turėjęs apie 1000 savanorių. Atžygiavus į Šiaulius Internacionalinės divizijos dalims, Žemaičių pulkas buvo sustiprintas 10 sunkių kulkosvaidžių ir artilerija⁶⁷.

Internacionalinė divizija, talkinama vietos komunistų ir Žemaičių pulko, sausio 22 d. užėmė Kurtuvėnus, Luokę, Žarėnus, sausio 25 d. – Telšius, Sedą ir Mažeikius. Tolesnis tos divizijos slinkimas buvo sustabdytas, nes pasipriešino vokiečiai ir lietuviai partizanai⁶⁸.

1919 m. sausio mėn. bolševikų pajėgos, užėmusios didelę Lietuvos teritorijos dalį, buvo daug didesnės nei Lietuvos pajėgos. Jos net buvo didesnės negu besikurianti lietuvių ir jai talkinusi vokiečių kariuomenė drauge. Vien tik Lietuvių šaulių divizija turėjo 7405 kareivius, 104 kulkosvaidžius, 12 lengvosios artilerijos pabūklų ir 6 lėktuvus. Be to, bolševikų kariuomenė nuolat buvo papildoma Rusijoje mobilizuotais kariais rusais⁶⁹. Šios jų jėgos buvo sutelktos tik Vilniui užimti, bet po to bolševikai savo jėgas išblaškė, išskirstė pulkus po plačius barus – didesnių sutelkimų niekur nebuvo, ir dėl to jų veiksmai buvo lėti, neryžtingi.

Taigi Lietuvoje veikianti raudonarmiečių kariuomenė nebuvo vieno vado valdžioje. Internacionalinė šaulių divizija, vadovaujama Okulovo, veikė šiaurės Lietuvoje ir priklausė Latvių grupės vadui. Ši divizija paskubomis buvo suformuota Maskvoje ir prastai parengta. Jos pagrindu buvo suformuota vadinamoji Panevėžio grupė, kuri kovojo prieš Lietuvą. Pskovo, vadinamoji „Lietuvių divizija“, priklausė Vakarų armijos vadui. Savitarpio ryšiai tarp tų divizijų buvo silpni. Raudonarmiečių pulkų nuotauka nebuvo kovinga. Beveik visi pulkai buvo sudaryti iš mobilizuotų rusų ir kitų tautybių Sovietų Rusijos piliečių, karių, kurie nenorėjo kariauti. Tačiau kiekviename pulke buvo komunistų komisarų, kurių

⁶⁵ Spartako sąjunga (vok. *Spartakusbund*) – XX a. pradžios marksistinė Vokietijos organizacija. Per Pirmąjį pasaulinį karą kvietė vykdyti pasaulinę proletariato revoliuciją, kuri nuverstų pasaulinį kapitalizmą, imperializmą ir militarizmą. Nuo 1914 m. rugpjūčio įėjo į Vokietijos socialdemokratų partiją kaip Internacionalo opozicinė grupė, nuo 1916 m. – Vokietijos socialdemokratų partijos Spartako grupė, 1917 metais – kairysis atsiskyrusios nuo Vokietijos socialdemokratų partijos Nepriklausomos Vokietijos socialdemokratų partijos sparnas. 1918 m. Lapkričio revoliucijoje spartakininkai dalyvavo kaip savarankiška organizacija, išskėlusi lozungą „Visa valdžia Taryboms“ ir siekė, kad Vokietijoje būtų įkurta Vokietijos socialistinė respublika. 1919 m. sausio 1 d. Spartako sąjunga įstojo į Vokietijos komunistų partiją.

⁶⁶ Ališauskas K., *Kovos dėl Lietuvos nepriklausomybės 1918–1920*, p. 81.

⁶⁷ Vaitkevičius B., *Socialistinė revoliucija Lietuvoje 1918–1919 metais*, p. 582.

⁶⁸ Baltušis-Žemaitis. „Karas su bolševikais Lietuvoje 1919 m.“, *Mūsų žinynas*, nr. 56, p. 283; Ališauskas K., *Kovos dėl Lietuvos nepriklausomybės 1918–1920*, p. 81–82.

⁶⁹ Ališauskas K., *Kovos dėl Lietuvos nepriklausomybės 1918–1920*, p. 82.

pareiga buvo palaikyti daliniuose drausmė⁷⁰.

Įsiveržus rusams Lietuvos gilumon, į bolševikų kariuomenę stojo nedaug savanorių lietuvių jaunuolių – tie, kurie buvo linkę į komunizmą ar šiaip mažai kuo besidomintys ar suagituoti. Vėliau daugelis jų dezertyravo. Nemažai bėgo iš bolševikų kariuomenės mobilizuotų rusų, gudų, eilinių ir karininkų⁷¹. Tiekimas buvo labai blogas. Sovietų Rusijos valdžia neparūpindavo maisto ir pašaro tiek, kiek reikėdavo, todėl tekdavo naudotis vietos gyventojų ištekliais. Bolševikų revizicijos karo nualintame krašte sukėlė didelį gyventojų nepasitenkinimą. Tik propaganda buvo gerai organizuota, tiek kariuomenės dalyse, tiek tarp vietos gyventojų. Propagandai vadovavo komisarai ir specialūs tam reikalui atrinkti asmenys, vadinamieji agitatoriai, organizatoriai, kariuomenės dalių klubų vedėjai ir kt. 1918 m. pabaigoje ir 1919 m. pradžioje bolševikų propaganda buvo tiek stipri ir veiksminga, kad pasiekdavo pačius nuošaliausius Lietuvos užkampius ir tuojau atsiliepdavo kasdieniams gyvenimo reiškiniams ir fronto įvykiams. Propaganda buvo brukama žodžiu ir raštu. Bolševikai palaikydavo artimus ryšius ir su vokiečių spartakininkais⁷². Į Lietuvos teritoriją įsiveržusi rusų kariuomenė steigė savo administraciją – revoliucinius komitetus. Nepritariančius santvarkai areštuodavo, kalindavo, net deportuodavo iš Lietuvos⁷³.

Kai Raudonoji armija pradėjo užiminėti Lietuvos teritorijas, Lietuvos kariuomenė tik buvo pradėjusi kurtis. 1919 m. sausio 2 d. į Vilnių veržiantis raudonarmiečiams Lietuvos vyriausybė persikėlė į Kauną. Čia buvo tęsiami pradėti valstybės ir kariuomenės organizavimo darbai. Dar kiek anksčiau iš Vilniaus į Kauną persikėlė ir Vokietijos civilinės valdžios atstovas generalinis įgaliotinis Lietuvai E. Zimmerle bei vokiečių kariuomenės štabas⁷⁴. Lietuvos vyriausybei persikėlus iš Vilniaus į Kauną, 1919 m. sausio 3 d. Vokietijos vyriausybė pranešė, kad ji sutinkanti tiekti ginklų Lietuvos kariuomenei ir milicijai. Sausio 10 d. taip pat pranešta, kad Vokietijos vyriausybė nusprendė nepalikti Kauno ir atimti iš bolševikų Radviliškį ir Šiaulius, jeigu karo žygyje dalyvaus ir Lietuvos kariuomenė⁷⁵. Savo ruožtu Laikinoji Lietuvos vyriausybė 1919 m. sausio 10 d. kreipėsi į Vokietijos vyriausybę, kad ši gintų Lietuvos sienas iki Laikinoji Lietuvos vyriausybė suorganizuos savąją kariuomenę⁷⁶.

To meto vokiečių kariuomenės Kauno įgula buvo nepatikima. Rytų fronto kareivių deputatų taryba (*Soldatenrat*), kurios buveinė buvo Kaune, palaikydavo gerus santykius tik su vietos bolševikų organizacijomis ir slaptai turėjo ryšių su

⁷⁰ Ten pat.

⁷¹ Ten pat.

⁷² Ten pat, p. 84.

⁷³ Ten pat.

⁷⁴ Ten pat, p. 85.

⁷⁵ Ten pat, p. 115.

⁷⁶ Ten pat, p. 115.

Sovietų Rusijos vyriausybės atstovais. Todėl Kauno įgulos vokiečių Rytų fronto Soldatenratas pamažu buvo likviduotas, išsiunčiant jų atstovus į Vokietiją drauge su nepatikimais kariuomenės daliniais. Jie buvo pakeisti saksų savanoriais⁷⁷.

Vokiečių kariuomenės dalys Lietuvoje buvo susirūpinusios, kad bolševikai nepriartėtų prie Rytprūsių sienos ir neuždarytų kelio vokiečių armijai, besitraukiančiai iš Ukrainos. Tokioms aplinkybėms esant, tarp vokiečių ir Sovietų Rusijos vyko pasitarimai ir 1919 m. sausio 18 d. raštu buvo sutarta skiriamoji linija. Ta linija Lietuvoje ėjo per Daugus, Stakliškes, Kaišiadoris, toliau – 10 km į rytus nuo geležinkelio linijos Kaišiadorys–Jonava–Kėdainiai⁷⁸. Tačiau rusai šio susitarimo nesilaikė ir vasario mėn. pradžioje jį pažeidė.

Siekdama užimti Kauną supamuoju manevru iš pietų pusės, bolševikų armijos vadovybė 1919 metų pradžioje ėmė ruošti karinei operacijai Alytaus kryptimi. Iš patekusio į Lietuvos karinės vadovybės rankas 1919 m. vasario 6 d. slapto įsakymo bolševikų veikiančiai armijai matyti, jog ši planavo naktį iš vasario 8-osios į 9-ąją, pasinaudodama sukilusiais darbininkais ir valstiečiais, visame pietų fronte pradėti bendrus greitus ir ryžtingus veiksmus. Kiekvienas iš operacijai numatytų pulkų turėjo maždaug po 1000 karių. Į dešinę nuo 3-iojo šaulių pulko veikęs 4-asis šaulių pulkas vasario 8 d. turėjo išvykti iš Butrimonių miestelio, Punios rajone persikelti į kairįjį Nemuno krantą ir vasario 9-osios rytą, apeidamas Alytų Kaniūkų kaimo rajone, atkirsti Lietuvos kariuomenės susisiekimą ir ryšius su Kaunu ir Suvalkais. 3-iasis šaulių pulkas, žygiuodamas pagal plentą Varėna–Alytus, turėjo užimti Merkinę ir Alytų. Užimant nurodytas vietas, įsakyta visomis priemonėmis palaužti bet kokią galimą lietuvių ir vokiečių pasipriešinimą. Šiai operacijai vadovauti buvo paskirtas 3-iojo šaulių pulko vadas Vasiukovas, jo padėjėjais – Grinkovas ir Belizoko bei politinis komisaras Vavilovas⁷⁹.

Vasario 8 d. raudonarmiečių „Lietuvių divizijos“ pulkai pradėjo puolimą. 2-asis lietuvių pulkas puolė nesėkmingai – vokiečiai ne tik atrėmė puolimą, bet ir pulką atstūmė atgal. 6-asis pulkas manevravo tarp Ukmergės ir Skarulių, taip ir nesuradęs priešininko, 7-asis pulkas užėmė Aukštadvarį, 4-asis ir 3-iasis pulkai nieko reikšmingesnio irgi neatliko⁸⁰.

Lietuvai, Latvijai ir Lenkijai iškilo pavojus atsidurti bolševikų rankose. Tuo susirūpino Antantės vadovybė. Santarvininkai iš vokiečių pareikalavo aktyviai veikti prieš bolševikus ir išlaikyti liniją Gardinas–Kaunas–Mintauja. Bare Alytus–Kaišiadorys vokiečiai turėjo tik po vieną silpną batalioną prie abiejų geležinkelio linijų. Ties Alytumi vokiečiai saugojo šokią tokią demarkacijos

⁷⁷ Ten pat, p. 116.

⁷⁸ Ten pat.

⁷⁹ Lesčius V., *Lietuvos kariuomenė nepriklausomybės kovose 1918–1920*, p. 52.

⁸⁰ Baltušis–Žemaitis, „Karas su bolševikais Lietuvoje 1919 m.“, *Mūsų žinynas*, 1929, nr. 56, p. 282.

liniją, pastatę raitelių užkardą Peteronyse.

Pačiame Alytuje buvo vokiečių raitelių ir pėstininkų, be to, tomis dienomis į Alytų atvyko ne visai sukomplektuotas 3-iasis prūsų husarų pulkas⁸¹. Puolančiųjų raudonarmiečių jėgos buvo pranašesnės ir vasario 13 d. jie užėmė Alytų, tačiau naktį iš vasario 15 į 16 į Alytų atvažiavus vokiečių šarvuotam traukiniui su pėstininkais ir kitiems daliniams raudonarmiečiai iš Alytaus pasitraukė. Taigi bolševikų pastangos užimti Kauną iš pietų pusės ir likviduoti atsikūrusią Lietuvos valstybę nepavyko. Nesėkmingai baigėsi ir beveik tuo pat metu raudonarmiečių bandymas užimti Kauną iš Kėdainių pusės.

1919 m. vasario pradžioje gilyn į Žemaitiją veržėsi raudonarmiečių 2-osios latvių divizijos 39-asis ir šiai divizijai priklausantis 8-asis (Žemaičių) pulkas. Jau 1919 m. vasario pradžioje vyko mūšiai Telšių rajone tarp vokiečių ir bolševikų 39-ojo pulko. Raudonarmiečiai, gavę pastiprinimą, vokiečių dalinį privertė trauktis. Raudonarmiečiai užėmė Lieplaukę⁸².

Vokiečiai, į frontą prieš raudonuosius pritraukę naujų dalinių, 1919 m. vasario viduryje, nors raudonarmiečiai atkakliai priešinosi, užėmė Telšius. Šis smūgis bolševikams buvo per daug skausmingas, todėl 2-osios latvių divizijos 1-osios brigados vadovybė nusprendė kontratakuoti ir atsiimti Telšius bei Sedą. Į kontrataką buvo mestas divizijos 8-asis (Žemaičių) lietuvių ir 39-asis darbininkų pulkai⁸³. 1919 m. vasario 24 d. abu pulkai pajudėjo Telšių kryptimi. Prie Luokės vokiečių jėgos 8-ąjį pulką sutelkta šautuvų ir kulkosvaidžių ugnimi. Raudonarmiečių pulkas su dideliais nuostoliais buvo priverstas atsitraukti. Jis neteko apie 200 kareivių⁸⁴.

Tuo metu Panevėžio grupė, kuriai priklausė 39-asis, 41-asis, 47-asis ir Žemaitijoje suformuotas Žemaičių pulkas, gavo užduotį užimti Žemaitiją. Raudonarmiečių 39-asis darbininkų pulkas 1919 m. vasario 25 d., vykdydamas 1-osios brigados vado įsakymą atkovoti Telšius, išžygiavo dviem kolonomis ir jau pirmąją žygio dieną susidūrė su stambiomis vokiečių jėgomis prie Nevarėnų ir Tirkšlių. Kautynės visame ruože vyko daugiau kaip savaitę. 1919 m. kovo 3 d. vokiečiai, remiami artilerijos, atakavo raudonarmiečius nuo Mažeikių pusės. Išvedus iš rikiuotės bolševikų gurguolę ir artileriją, jie ėmė trauktis. Vieni traukėsi į Mažeikius, kiti į Viekšnius. Dar kiti neorganizuotai traukėsi į Kuršėnus ir Akmenę ir pagaliau susirinko Šiauliuose⁸⁵. Kovo 4 d. vokiečiai, remiami šarvuotojo traukinio, užėmė Mažeikius. Raudonarmiečiai pasitraukė į Latviją⁸⁶.

⁸¹ 1 pėstininkų pulko pirmieji karo žygiai, LCVA, f. 513, ap. 1, b. 379 l. 79 a. p.

⁸² Vaitkevičius B., *Socialistinė revoliucija Lietuvoje 1918–1919 metais*, p. 599–600.

⁸³ Ten pat, p. 600.

⁸⁴ Ten pat, p. 601.

⁸⁵ Ten pat, p. 602–603; Baltušis-Žemaitis, „Karas su bolševikais Lietuvoje 1919 m.“, *Mūsų žinynas*, 1929, nr. 56, p. 285.

⁸⁶ Vaitkevičius B., *Socialistinė revoliucija Lietuvoje 1918–1919 metais*, p. 603.

Patyrę didžiulį pralaimėjimą raudonarmiečiai jau negalėjo priešintis ir kovo 11 d. vokiečių kariai užėmė Šiaulius. Netrukus buvo užimtas Radviliškis, Šeduva. Vokiečiai toliau puolė raudonarmiečius ir kovo pabaigoje buvo užimti Joniškėlis, Pasvalys, Vabalninkas⁸⁷. Kovo 11 d. vokiečių šarvuotas traukinys privertė raudonarmiečius pasitraukti iš Šiaulių⁸⁸. Naktį į kovo 24 bolševikai pasitraukė iš Panevėžio⁸⁹. Šiose kovose Lietuvos kariai, kaip atskiras dalinys, nedalyvavo. Aktyviai veikė tik lietuvių partizanai.

Raudonosios armijos daliniams sustiprinti po skaudžių pralaimėjimų 2-osios latvių divizijos štabas, tada įsikūręs Kupiškyje, skubiai perdislokavo savo karinius dalinius, be to, į Lietuvos teritoriją Raudonosios armijos vadovybė atsiuntė pastiprinimą: 15-ąją Latgalijos pulką, Visos Rusijos Ypatingosios komisijos Vitebsko būrį, artilerijos⁹⁰.

Gavusi pastiprinimą, 2-osios latvių divizijos vadovybė ėmė ruošti kontrpuolimui. 1919 m. balandžio 3 d. buvo sudaryta smogiamoji grupė, susidedanti iš 17-ojo pulko, 15-ojo Latgalijos pulko, Visos Rusijos Ypatingosios komisijos Vitebsko būrio, Kupiškio komunistų būrio, 14-ojo pulko vieno bataliono, 22-ojo lengvosios artilerijos diviziono baterijos. Ši grupuotė 1919 m. balandžio 2 d. vakare išžygiavo Panevėžio link⁹¹. Panevėžį gynęs nepriklausomos Lietuvos kariuomenės Panevėžio atskirasis batalionas bei dalis Antrojo pėstininkų pulko ir jiems talkinę vokiečių daliniai buvo priversti trauktis ir balandžio 4 d. 14 val. raudonarmiečiai vėl užėmė Panevėžį⁹².

1919 m. balandžio 19 d. apie 4 val. ryte lenkų šarvuotas traukinys, ešelonas pėstininkų ir pulkininko Władysława Zygmunto Belinos-Prazmowskio kavalerija – apie 1000 raitelių – įsiveržė į Vilnių, užėmė geležinkelio stotį. Iš stoties lenkai puolė dviem kryptimis – pro Aušros vartus Didžiąja gatve ir Sodų, Pylimo, Vokiečių ir Vilniaus gatvėmis – jie veržėsi prie Žaliojo tilto per Nerį, norėdami jį užimti ir taip atkirsti kelią pasitraukti iš miesto. Lenkų puolimo metu Vilniuje buvę raudonarmiečiai miegojo, todėl puolimo atremti nebuvo pasiruošę. Greitai Vilniaus miesto komendantinė kuopa ir miesto milicija perėjo į lenkų pusę, kiti leidosi bėgti. Faktiškai lenkų puolimui tesipriešino apie 80 žmonių, komunistinio jaunimo kuopa, kurios vadas Ivanovas kažkur buvo dingęs, bei Vokiečių gatvėje susitelkę žydai. Jau balandžio 21 d. lenkų kavalerija paliko miestą ir ėmė persekioti besitraukiančius raudonarmiečius Švenčionėlių kryptimi⁹³.

⁸⁷ Ten pat.

⁸⁸ Baltušis-Žemaitis, „Karas su bolševikais Lietuvoje 1919 m.“, *Mūsų žinynas*, 1929, nr. 56, p. 286.

⁸⁹ Lesčius V., *Lietuvos kariuomenė 1918–1920 m.*, p. 299.

⁹⁰ Vaitkevičius B., *Socialistinė revoliucija Lietuvoje 1918–1919 metais*, p. 605.

⁹¹ Ten pat, p. 605–606.

⁹² Ališauskas K., *Kovos dėl Lietuvos nepriklausomybės 1918–1920*, p. 165.

⁹³ Сообщение начальника особого отдела при штабе Армии Советской Латвии, Rusijos valstybinis karinis archyvas (toliau – RVKA), f. 200, ap. 1, b. 53, l. 53–54.



6 pav. Seinų apskrities komendantūros būrys 1919 balandžio mėn. Dešinėje – būrininkas puskarininkis Matas Aguonis

Vilniaus netekimas buvo skaudus smūgis Raudonajai armijai, faktiškai išardęs vadinamąją „Lietuvių-baltarusių armiją“. Nepalankioje strateginėje padėtyje atsidūrė raudonosios „Lietuvių divizijos“ 2-osios (3-iasis, 4-asis pulkas) ir 3-iosios (5-asis, 7-asis pulkas) brigadų dalys, dislokuotos Varėnos, Aukštadvario, Žaslių rajonuose. Jos ky-

liu įstrigo tarp lenkų iš rytų ir lietuvių iš vakarų, ir iškilus grėsmei būti atkirstoms, divizijos dalys ėmė trauktis. Į lietuvių pusę perbėgo nemažai raudonarmiečių lietuvių bei 7-ojo raudonarmiečių pulko vadas Aleksandras Ružancovas⁹⁴. Likę raudonarmiečių „Lietuvių divizijos“ daliniai susikoncentravo Ukmergės rajone. Kadangi ši divizija lenkų kariuomenės buvo atskirta nuo kitų lietuvių-baltarusių armijos dalinių, ji buvo perduota Sovietų Latvijos armijos vado pavaldumui⁹⁵.

Bemaž iki 1919 m. balandžio pabaigos visos kautynės su įsiveržusiais į Lietuvos teritoriją raudonarmiečiais iš lietuvių karių pusės buvo daugiau partizaniško, o pačios operacijos – daugiau vietinio pobūdžio: išvaduoti kurį nors miestelį, sodžių, paimti belaisvių, atimti iš priešų ginklą, amunicijos ir kt. Taip buvo dėl to, kad Lietuvos laikinoji vyriausybė, svarbiausiuose centruose organizuodama kariuomenę ir ruošdamasi pasipriešinti raudonarmiečių agresijai, negalėjo skaidyti ir taip dar negausių pajėgų, todėl toliau nuo Kauno esančiose vietovėse besiorganizuoją kariniai daliniai neįstengė vykdyti platesnio masto operacijų. Turimos kariuomenės nepasirengimas rimtesniam pasipriešinimui, blogas jos apginklavimas ir amunicijos, ryšių priemonių ir daugelio kitų reikalingų kariuomenei priemonių stoka vertė susilaikyti ir apsiriboti vietinės reikšmės veiksmais.

Raudonarmiečių veržimuisi į Vakarus tuo metu pagrindinė kliūtis buvo esanti vokiečių kariuomenė. Vokiečiai šiuo laikotarpiu lietuvių karinėms dalims padėjo, bet pasitaikė ir atvejų, kad tam trukdė. Tačiau, iš kitos pusės, tokia Lietuvos kariuomenės veikla minėtu laikotarpiu buvo ir naudinga, nes neįsiveldami į sudėtingesnes operacijas Lietuvos kariuomenė centre turėjo šiek tiek laiko ir galėjo geriau susitvarkyti, bent minimaliai apsirūpinti ir pasirengti rimtesnėms karinėms operacijoms. Bet gan stipriai gindamosi Lietuvos centre jos neleido

⁹⁴ Vaitkevičius B., *Socialistinė revoliucija Lietuvoje 1918–1919 metais*, p. 612.

⁹⁵ Baltušis-Žemaitis, „Karas su bolševikais Lietuvoje 1919 m.“, *Mūsų žinynas*, 1929, nr. 56, p. 290.

bolševikams įvykdyti savo planų – apsupti ir paimti Kauno. Tačiau ir toks Lietuvos kariuomenės užuomazgos veikimas stipriai demoralizavo ganėtinai pakrikusias bolševikų pajėgas.

Balandžio pabaigoje Lietuvos kariniai daliniai ima veikti aktyviau. Balandžio 27 d. sumušti bolševikai Pagiriuose, gegužės 3 d. Panevėžio batalionas, padeda-

mas vokiečių, užėmė Ukmergę ir po kelių dienų pasiekė Širvintas ir Giedraičius⁹⁶. Šios operacijos padėjo suvokti, kad raudonarmiečiai nėra tokie stiprūs ir juos galima nugalėti, nors gegužės mėnesio viduryje Raudonosios armijos dalinių, esančių Lietuvos teritorijoje, skaičius atrodė išpūdingai: 18 pėstininkų pulkų, 3 atskiri batalionai, 3 komunistinės rinktinės, 2 ypatingosios rinktinės ir keletas eskadronų kavalerijos⁹⁷. Be to, buvo padaryta išvada, kad galima apsieiti ir be vokiečių pagalbos. Karinės dalys jau buvo sutelktos į organizuotus karinius vienetus. Dar kovo pabaigoje atskirai veikę būriai ir batalionai buvo sutelkti į Atskirąją brigadą.

1919 m. gegužės 14 d. Lietuvos vyriausiasis kariuomenės vadas generolas Silvestras Žukauskas išleido bendrą operacijos įsakymą Nr. 2 ir įsakė pradėti generalinį bolševikų puolimą. Bolševikai tuo metu laikėsi linijoje: Molėtai–Želva–Balninkai–Žemaitkiemis–Kavarskas–Raguva–Barklainiai–Upytė–Pumpėnai–Krinčina–Biržai⁹⁸. 1919 m. gegužės mėn. raudonarmiečių XV armijos dalys traukėsi su kovomis patirdamos nuostolių. Iš armijos brigados buvo likę apie 900 pėstininkų, 65 kavaleristai, 3 patrankos, 15 kulkosvaidžių. Be to, labai buvo nukritusi karių nuotaika. Gegužės 19 d. raudonarmiečių „Lietuvių divizija“ gavo užduotį užimti frontą linijoje Biržai–Panevėžys. 1-ai brigadai teko užimti liniją Pumpėnai–Panevėžys–Ramygala. Brigadoje buvo du pėstininkų pulkai, kavalerijos eskadronas, artilerijos baterija ir keturių kuopų atskira rinktinė⁹⁹.

Gegužės 19 Lietuvos kariuomenės Panevėžio grupė perėjo į puolimą. Raudonarmiečių I brigada buvo atstumta ir, turėdama nemažų nuostolių, gegužės 19 d. pasitraukė iš Panevėžio, o į šiaurės rytus nuo Panevėžio esanti II



7 pav. Raudonarmiečių karo belaisviai 1919 m.

⁹⁶ Žukaitis S., „Panevėžio atvadavimas iš bolševikų 1919 m.“, *Karo archyvas*, t. 5, p. 200.

⁹⁷ Baltušis-Žemaitis, „Karas su bolševikais Lietuvoje 1919 m.“, *Mūsų žinynas*, 1929, nr. 56, p. 291.

⁹⁸ Ališauskas K., *Kovos dėl Lietuvos nepriklausomybės 1918–1920*, p. 211–212.

⁹⁹ Steponaitis V., „Epizodas iš Panevėžio operacijos 1919 m.“, *Mūsų žinynas*, 1925, t. 8, p. 285.



8 pav. Daugpilio frontas. Antrojo pėstininkų Lietuvos didžiojo kunigaikščio Algirdo pulko 1-ojo bataliono karininkai ruošiasi mūšiu. 1919 m.

brigada liko vietoje, nes jai iš rezervo buvo atsiųstas visos sudėties 6-asis latvių pulkas. Pirmos brigados vadui buvo išskeltas uždavinyš aktyviai ginti užimamą barą. Gegužės 21 d. raudonarmiečiai persitvarkę perėjo į puolimą. Apie 16 val. 6-asis latvių šaulių pulkas išstūmė lietuvius iš Panevėžio, tačiau brigados vadas be divizijos vado nurodymo

nedrįso toliau vystyti puolimo, nes situacija buvo tokia, kad traukėsi visa armija, ir puolant į priekį iškilo pavojus būti atkirstiems nuo armijos ir patirti didelių nuostolių, todėl 6-ajam latvių pulkui buvo įsakyta atsitraukti iš Panevėžio į gegužės 21 d. turėtas pozicijas¹⁰⁰.

Gegužės 22 d. jungtinės Latvijos Respublikos kariuomenės ir vokiečių pajėgos pralaužė bolševikų frontą ir užėmė Rygą, todėl raudonarmiečių Panevėžio grupei buvo duotas įsakymas atsitraukti Daugpilio kryptimi¹⁰¹. Lietuvos kariuomenė sėkmingai puolė toliau. Kartu su saksų savanorių 18-uju pulku ji sėkmingai įvykdė Utenos operaciją, toliau jau viena – Kupiškio operaciją. Po šių operacijų raudonarmiečiai buvo atstumti iki linijos Suviekas–Aviliai–Salakas–Dūkštas. Daugmaž šioje linijoje frontas išsilaiškė iki rugpjūčio pabaigos, nes liepos 6–12 d. lietuvių vykdytą puolimą raudonarmiečiai atrėmė, kai kuriuose fronto baruose privertę lietuvius šiek tiek pasitraukti atgal.

Rugpjūčio 24 d. Lietuvos kariuomenė pradėjo vykdyti Zarasų operaciją. Prieš Lietuvos kariuomenę buvo sutelkta raudonarmiečių XV armijos 4-oji divizija, turėjusi 6 pėstininkų pulkus. Kautynės buvo atkaklios, raudonarmiečiai kelis kartus bandė pereiti į kontrpuolimą, tačiau neatlaikiusi lietuvių spaudimo raudonarmiečių 4-oji divizija rugpjūčio 29 d. pasitraukė už Dauguvos. Dauguva kariaujančioms kariuomenėms tapo natūralia gamtine kliūtimi. Lietuviai gerai įtvirtino pozicijas ir be didelio vargo sugebėjo atremti bet kokius priešininko mėginimus persikelti per upę. Bolševikai elgėsi nervingai, nuolat apšaudė lietuvių pozicijas iš artilerijos, bandė daryti žvalgybą. Jautėsi, kad bijomasi galimo tolesnio lietuvių puolimo. Tačiau iš jų elgesio buvo aišku, kad jėgų pereiti į puolimą bolševikai neturėjo, jų tikslas buvo tik kaip nors neleisti to padaryti lietuviams¹⁰².

¹⁰⁰ Ten pat, p. 285–286.

¹⁰¹ Журнал военных действий армии Советской Латвии, RVKA, f. 200, ap. 3, b. 219, l. 215–216.

¹⁰² Bolševikų frontas, LCVA, f. 929, ap. 3, b. 37, l. 27.

Po jungtinės Latvijos ir Lenkijos kariuomenių operacijos 1920 m. sausio 4 d. Daugpilis buvo užimtas. Lietuvių tiesioginis frontas su raudonarmiečiais buvo likviduotas. Lietuvos–Sovietų Rusijos karas faktiškai baigėsi.

3.3.2. Frontas prieš bermontininkus

Po bolševikų perversmo Rusijoje nemažai žymių aukšto rango politinių veikėjų pasitraukė į Vokietiją. Čia jie sudarė Vakarų Rusijos vyriausybę, kuriai vadovauti buvo patikėta generolui Vasilijui Biskupskiui. Tačiau Antantės valstybėms ji nekėlė pasitikėjimo¹⁰³. Tas nepasitikėjimas nebuvo atsitiktinis, nes ši „vyriausybė“ bendradarbiavo su vokiečiais ir tarsi išdava šio bendradarbiavimo buvo rusų ir vokiečių bendrų karinių dalinių kūrimas Pabaltijyje.

1919 m. birželio 12 d. į Mintaują vadovauti rusų savanorių daliniams, sudarytiems Vokietijoje iš rusų belaisvių ir Landesvero rusų kuopų, atvyko pulkininkas Pavelas Bermontas-Avalovas¹⁰⁴. Nors ir būdami Vokietijos suformuotais daliniais, bermontininkai skelbėsi, kad pripažįsta admirolo Aleksandro Kolčako viršenybę ir jam paklūsta. Bermontas teigė turįs Kolčako paskyrimą vadovauti rusų karinėms pajėgoms Pabaltijyje¹⁰⁵. Tačiau faktiškai nors apie tai ir nebuvo skelbiama, šiai karinei grupei vadovavo vokiečių generolas Rüdigeris von der Goltzas. Šią Bermontui pavaldžią grupuotę sudarė apie 50–52 tūkst. karių, iš kurių tik apie 10 tūkst. buvo rusų, kiti – 6-ojo vokiečių korpuso kariai, kuriems von der Goltzas nedraudė pereiti į Bermonto kariuomenę. Ši grupuotė buvo gerai Vokietijos aprūpinta – turėjo apie 600 kulkosvaidžių, 100 patrankų, 50 minosvaidžių, 170 lėktuvų¹⁰⁶ – ir atvirai demonstravo priešišumą Baltijos valstybių savarankiškumui.

Pirmieji bermontininkai Lietuvoje pasirodė dar 1919 m. liepos 26 d. Pasi-naudojusios tuo, kad Lietuvos kariuomenė buvo sutelkta fronte prieš bolševikus, pulkininko Jevgenijaus Virgoličiaus dalys atvyko į Kuršėnus. Kasdien čia iš Vokietijos atvykdavo vis daugiau bermontininkų dalinių, sudarytų daugiausia iš rusų karo belaisvių ir politinių emigrantų. Bermontininkai jų užimtas Latvijos ir Lietuvos teritorijas laikė senosios rusų imperijos dalimi, nepripažino Latvijos bei Lietuvos vyriausybių ir rekviziuodavo iš gyventojų viską, ko jiems prireikdavo¹⁰⁷.

¹⁰³ Niessel H., *Vokiečių iškraustymas iš Baltijos kraštų*, Kaunas, 1938, p. 32.

¹⁰⁴ Vitkus A., *Lietuvos istorijos įvykių chronologija, 1918–1926*, p. 198.

¹⁰⁵ Baniusevičius A., „Lietuvos kariuomenės kautynės su bermontininkais prie Radviliškio“, *Karo archyvas*, t. 13, p. 128–129.

¹⁰⁶ Ten pat, p. 129–130.

¹⁰⁷ Jakštas, „Saksų savanorių dalys Lietuvoje 1919 m.“, *Karo archyvas*, t. 6, p. 208.



9 pav. Pulkininko Virgoličiaus karininkų grupė

Lietuvos vyriausybei pradėjus reikšti protestus dėl savavališko svetimos kariuomenės grupuotės formavimo Lietuvos teritorijoje, Virgoličius, nenorėdamas iš karto pradėti konfliktų su Lietuvos valdžia, bandė jį stabdyti diplomatinėmis priemonėmis, tačiau rugsėjo 9 d. Radviliškio geležinkelio stotyje įvyko pirmasis lietuvių

susidūrimas su bermontininkais. Šie netikėtu puolimu nuginklavo negausią stotyje buvusią lietuvių sargybą.

Rugsėjo 26 d. Vokietijos karo ministerija patvirtino generolo von der Goltzo ir pulkininko Bermonto-Avalovo susitarimą dėl vokiečių kariuomenės dalinių perdavimo Bermontui. Tą pačią dieną Vokietijos vyriausybė generolui von der Goltzui pasiuntė įsakymą su savo daliniais grįžti į Vokietiją¹⁰⁸. Už atsisakiusius paklusti šiam įsakymui ir grįžti Vokietijos vyriausybė jau nebebuvo atsakinga, jie perėjo visiškai Bermonto atsakomybėn.

1919 m. spalio 9 d. Bermonto vadovaujami daliniai pradėjo pulti Rygą, o Virgoličiaus daliniams buvo įsakyta pulti Lietuvą Šiaulių–Radviliškio ruože. Bet latvių kariuomenė, estų dalinių ir anglų laivyno remiama, Rygos fronte sudavė jiems stiprų smūgį¹⁰⁹.

Tuo metu Lietuvos politinė ir karinė vadovybė, matydama tiesioginę grėsmę iš bermontininkų pusės, nusprendė suformuoti frontą prieš bermontininkus. Spalio 12 d. 10 val. vyriausiasis kariuomenės vadas generolas leitenantas Pranas Liatukas išsiuntė 1-osios brigados vadui Kaziui Ladygai įsakymą pradėti formuoti frontą prieš bermontininkus. Fronto formavimui buvo paskirtos kariuomenės dalys¹¹⁰, kurios pradėjo užiminėti joms nurodytus barus.

Atstumti nuo Rygos, spalio 16 d. bermontininkai užėmė Biržus, po to Radviliškį, Joniškį, Linkuvą, Raseinius, Jurbarką ir dar keletą Lietuvos miestelių. Tada Lietuvos kariuomenės vadas Liatukas kreipėsi į visų evakuojamų vokiečių ir bermontininkų dalių vadą generolą Walterį von Eberhardtą, siūlydamas vokiečių reguliariajai kariuomenei pasitraukti iš Radviliškio ir geležinkelio stotį perduoti

¹⁰⁸ Vitkus A., *Lietuvos istorijos įvykių chronologija, 1918–1926*, p. 249–250.

¹⁰⁹ Čepėnas P., *Naujųjų laikų Lietuvos istorija*, t. 2, p. 550.

¹¹⁰ LCVA, f. 929, ap. 3, b. 1, l. 192.; Jankauskas V., „Bermontiadės“ žlugimo istorija“, *Atgimimas*, 1994 m. spalio 19 d.

Lietuvos geležinkelių valdybai. Šis pasitraukti iš Radviliškio nesutiko – priešingai, pareikalavo atitraukti Lietuvos kariuomenę nuo Šeduvos ir Baisogalos¹¹¹.

Lietuvių žvalgyba pastebėjo, kad spalio pabaigoje labai pablogėjo bermontininkų ir vokiečių tarpusavio santykiai. Vokiečiai net pradėjo nuginkluoti kai kurias bermontininkų dalis ir jas siuntė Rygos kryptimi. Be to, bermontininkų nuotaiką labai pablogino generolo Nikolajaus Judeničiaus laiškas, kuriame jis pasmerkė Bermonto veiklą, ragino šalintis Bermonto ir Virgoličiaus avantiūrų ir paragino rusus vykti į Petrogrado frontą. Po šio atsisaukimo kai kuriose bermontininkų dalyse prasidėjo bruzdėjimai. Vokiečių daliniuose nebuvo ir drausmės¹¹².

Prie Radviliškio vokiečiai tada buvo sutelkę Šaulių brigadą, Karlo von Diebitscho savanorių korpusą ir Vokiečių legioną. Čia buvo nemažos šaudmenų, ginklų ir aprangos atsargos. Radviliškyje vokiečių žvalgybos reikalams buvo skirtas ir aviacijos dalinys. Lėktuvai buvo naudojami ne tik žvalgybai. Jie talkino ir kautynėse su Lietuvos kariuomene. Vokiečių vadovybė baiminosi, kad Radviliškis nepatektų į lietuvių rankas, nes tada būtų netekusi svarbaus susisiekimo mazgo. Siekiant sustiprinti Radviliškio apsaugą, iš Rygos fronto buvo papildomai pasiūsta Cordto von Brandiso vadovaujama savanorių rinktinė. Spalio 16 d. ši rinktinė jau buvo Bauskėje¹¹³.

Bermontininkams ir jiems talkinusiems vokiečiams užgrobus Šiaulius ir Radviliškį, Lietuvos karinė vadovybė nutarė iš bolševikų ir lenkų frontų atraukti dar daugiau kariuomenės ir pirmiausia išvyti bermontininkus. Lietuvos kariuomenės vadas Liatukas prieš bermontininkus sutelkė gana gausias Lietuvos karines pajėgas: šešis pėstininkų pulkus, raitelių pulką, 5 baterijas artilerijos, geležinkelių kuopą ir kitas technines dalis¹¹⁴.

Lietuvos kariuomenės susidūrimai su bermontininkais vyko jau nuo 1919 m. spalio vidurio. Spalio 20–22 d. didesnės kautynės įvyko prie Linkaičių geležinkelio stoties (Radviliškio apylinkėje), kuriose dalyvavo bermontininkų šarvuoti traukiniai. Nenorėdami, kad vėl įsiliepsnotų didesnės kautynės, sąjungininkų karinės misijos atstovai Kaune von Eberhardtui nusiuntė išpėjimo telegramą dėl vokiečių dalių evakuacijos iš Lietuvos ir pasiūlė paliaubų derybas. Spalio 30 d. tokios derybos įvyko Šiauliuose. Liatukas ir von Eberhardtas susitarė karo veiksmus sustabdyti. Vokiečių karinės dalys iki lapkričio 14 d. privalėjo iš Lietuvos pasitraukti. Tarp abiejų kariuomenių palei Šiaulių–Tauragės geležinkelio liniją Joniškėlio ir Radviliškio apylinkėse buvo nustatyta tam tikra demarkacinė linija¹¹⁵.

¹¹¹ LCVA, f. 929, ap. 3, b. 1, l. 192.

¹¹² Bermontininkų ir vokiečių frontas, LCVA, f. 929, ap. 3, b. 37, l. 26.

¹¹³ Ten pat.

¹¹⁴ Skorupskis V., *Kovos už Lietuvos laisvę. 1914–1934*, Kaunas, 1934, p. 108.

¹¹⁵ Čepėnas P., *Naujųjų laikų Lietuvos istorija*, t. 2, p. 555.



10 pav. Prancūzų generolas
Henri Albert Niessel

Paskutinis vokiečių dalinys, paklūęs Vokietijos vyriausybės įsakymams, vadinamasis Diebitscho korpusas, iš Lietuvos pasitraukė 1919 m. lapkričio 15 d. Už nepasitraukusias iš Lietuvos dalis – Geležinę diviziją, Cordto von Brandiso savanorių korpusą, Gerharo Rossbacho rinktinę, Vokiečių legioną – bei jų veiksmus Vokietijos vyriausybė jau nebeprisiėmė atsakomybės¹¹⁶.

Dar 1919 m. spalio 10 d. sąjungininkai sudarė tarptautinę Antantės komisiją vokiečių kariuomenės daliniams iškraustyti ir Baltijos provincijoms kontroliuoti, kurios pirmininku buvo paskirtas prancūzų generolas Henri Albert'as Niesselis¹¹⁷.

Antantės komisijos sudarymas kiek apribojo bermontininkų aktyvumą fronte. Lapkričio 11 d. Niesselio komisija atvyko į Kauną. Jos nariai susitiko su Lietuvos ministru pirmininku Ernestu Galvanasku, Respublikos prezidentu Antanu Smetona, vyriausioju kariuomenės vadu generolu leitenantu Pranu Liatuku bei kitais oficialiais Lietuvos valdžios atstovais. Buvo tariamasi dėl bermontininkų iškraustymo iš Lietuvos.

Bermontininkų išsikraustymą pagreitino 1919 m. lapkričio 11 d. Latvijos kariuomenės laimėtos kautynės su Geležine divizija. Geležinė divizija ir Vokiečių legionas pralaimėję traukėsi Mintaujos link. 1919 m. lapkričio 15 d. Bermontas su visais savo daliniais perėjo von Eberhardto globon¹¹⁸. Reikia pažymėti, kad Latvijos kariuomenės kovą su bermontininkais rėmė Anglijos karinis laivynas, dislokuotas Rygos įlankoje, bei Estijos kariuomenės daliniai.

Antroji šio perėjimo priežastis buvo ta, kad Vokietijai pasiskelbus iš Pabaltijo išvedusiai visus jai paklūsusius dalinius labai pablogėjo bermontininkų aprūpinimas.

Tuo metu ir Lietuvos kariuomenės vadovybė, nepaisydama Niesselio draudimo, rengėsi lemiamoms kautynėms su bermontininkais. 7-asis pėstininkų pulkas jau lapkričio 18 d. pradėjo pulti Raseinių–Tauragės kryptimi. 5-asis pėstininkų pulkas turėjo pulti Šiaulių, 1-asis ir 2-asis – Radviliškio–Šiaulių, 4-asis – Stačiųnų–Meškuičių kryptimis. Toliau į šiaurę turėjo pulti kavalerijos dalys ir Pasvalio batalionas. Bermontininkai laikėsi Suosto–Kriukų–Pašvitinio–Lygumų–Radvi-

¹¹⁶ Ten pat.

¹¹⁷ Niessel H., *Vokiečių iškraustymas iš Baltijos kraštų*, Kaunas, 1938, p. 22.

¹¹⁸ Ten pat.

liškio–Šiaulių–Šiluvos–Viduklės–Jurbarko ruože. Lemiamas smūgis buvo planuojamas prie Radviliškio.

Ankstyvą lapkričio 21-osios rytą, gaubiant tirštam rūkui, lietuvių dalys perėjo į puolimą. Kai kur priešas netikėto smūgio neatlaikė ir atsitraukė. Dar tamsoje lietuviai buvo įsiveržę į Radviliškį, bet prašvitus, spaudžiami didesnių priešų jėgų, buvo priversti atsitraukti.

Tą pačią dieną, vėlai vakare, lietuviai puolimą atnaujino. Lietuvos kariuomenė įsitvirtino Kauno–Šiaulių–Rygos ruože. Lapkričio 22 d. 7 val. lietuviai vėl puolė Radviliškį. Atkaklios ir žiaurios kautynės vyko ištisą dieną. Priešininkai sueidavo net į durtynes. Vakare bermontininkams buvo suduotas lemiamas smūgis, jie pradėjo bėgti Šiaulių kryptimi, palikdami nemažą turtą: 15 lėktuvų, 8 patrankas, 170 kulkosvaidžių, 10 minosvaidžių ir daug visokios amunicijos¹¹⁹.

Tuo pat metu lietuvių kariuomenė sėkmingai artėjo prie Šiaulių. 5-asis pėstininkų pulkas sėkmingai atakavo bermontininkus Šiaulių–Degučių ruože, išsprogdino Šiaulių–Tauragės geležinkelio liniją, užėmė Kurtuvėnus. Sėkmingai puolė ir kitos lietuvių kariuomenės dalys. Lietuvos kariuomenė puolimą rengėsi tęsti, tačiau į Radviliškį atvažiavęs Antantės komisijos pirmininkas Niesselis pareikalavo nutraukti puolimą. Fronto vadas Ladyga, apeidamas vyriausiąjį kariuomenės vadą Liatuką, įsakė sustabdyti karo veiksmus ir leisti bermontininkams ramiai pasitraukti iš Lietuvos.

Liatukas, pasipiktinęs tokiu sąjungininkų komisijos elgesiu, Niesseliui, kuris tuo metu buvo Rygoje, nusiuntė telegramą protestuodamas, kad šio karininkai, užuot kreipęsi į jį, tiesiogiai įsakė nutraukti kautynes jo kariuomenės dalims¹²⁰. Įpykęs Niesselis paskambino ministrui pirmininkui Galvanauskui ir pareiškė, kad jei panašaus pobūdžio telegramos pasikartos, jis pareikalauš per dvidešimt keturias valandas pakeisti Lietuvos vyriausiąjį kariuomenės vadą¹²¹. Nenorėdami konfliktuoti su sąjungininkų komisija lietuviai buvo priversti puolimą sustabdyti. Bermontininkai, pajutę Santarvės globą, vėl ėmė šeiminkauti Lietuvos žemėje. Jie plėšė, žudė gyventojus ir neskubėjo iš čia kraustyti. Santarvės komisija taip pat buvo bejėgė juos sutvarkyti.



11 pav. Iš bermontininkų atimtas grobis – ginklai

¹¹⁹ Skorupskis V., *Kovos už Lietuvos laisvę. 1914–1934*, p. 110.

¹²⁰ Niessel H. A., *Vokiečių iškraustymas iš Baltijos kraštų*, Kaunas, 1938, p. 79.

¹²¹ Ten pat.

Matydamas, kad derybomis problema nebus išspręsta, Liatukas lapkričio 27 d. karines operacijas prieš bermontininkus įsakė atnaujinti. Lietuvos kariai užėmė Jonišchio geležinkelio stotį. Tuo metu ir latviai sumušė bei išvarė iš Latvijos bermontininkus. Sumaitotos bermontininkų kolonos traukė per Lietuvą Vokietijos link pakeliui viską plėšdamos. 1919 m. gruodžio 15 d. Lietuvos kariuomenė paskutinius plėšikaujančius bermontininkų likučius išstūmė iš Lietuvos teritorijos į Rytprūsius.

3.3.3. Frontas su Lenkija

Kaip jau buvo minėta, 1919 m. balandžio 26 d. įvyko pirmasis ginkluotas susirėmimas su lenkais Vievio miestelyje. Tą dieną lenkai užpuolė lietuvių sargybas¹²². Kad besimezgantis karinis konfliktas neišsiplėtotų, 1919 m. gegužės 20–21 d. Vilniuje vyko Antantės inicijuotos lenkų ir lietuvių atstovų karinės derybos. Kadangi kiekviena pusė Vilnių laikė būtinu savo kariniams poreikiams, jos baigėsi be rezultatų¹²³. Gegužės 23 d., po nepasisekusių derybų, Lietuvos vyriausybė kreipėsi į Antantės vadovus dėl Lenkijos puldinėjimų. Kreipimesi buvo pabrėžta, kad tie puolimai trukdo Lietuvos kariuomenei visomis jėgomis kovoti su bolševikais¹²⁴, o kad sulaukėtų lenkų veržimasi į Lietuvos teritoriją, Atskirajam Lietuvos kariuomenės batalionui buvo įsakyta užimti barą prieš lenkus Čiobiškis–Ausieniškiai–Semeliškės–Jieznas linijoje¹²⁵.

Gegužės 30 d. lenkų Gardino tvirtovės komendantas Wojciechas Falewiczius Lietuvos kariuomenės Pirmojo gudų pulko, dislokuoto Gardine, vadams įsakė persikelti į Slanimą ir įsijungti į rezervinę lenkų generolo Adamo Mokrzeckio grupę. Įsakymui pulkas nepakluso¹²⁶. Tada birželio 1 d. vakare lenkai Gardine už tai, kad nepakluso įsakymui įsijungti į Lenkijos kariuomenės sudėtį, nuginklavo pirmąjį gudų pulką, areštavo laikinai einantį vado pareigas pulkininką Ivaną Antonovą. Vienus karius suėmė, kitus įtraukė į kariuomenę. Tik pulko kavalerijos eskadronas, vadovaujamas karininko Miko Glinskio, pabėgo ir atjojo į Kauną¹²⁷.

Birželio 13 d. Lietuvos vyriausybė vėl kreipėsi į Antantės tarybą, prašydamą paveikti Lenkijos vadovus, kad jie nutrauktų savo kariuomenės puolimą¹²⁸. 1919 m. birželio 18 d. Santarvė nustatė pirmąją demarkacijos liniją tarp Lietuvos

¹²² Svarbiausių įvykių kronika, LVA, f. 929, ap. 3, b. 141, l. 67.

¹²³ Vitkus A., *Lietuvos istorijos įvykių chronologija, 1918–1926*, p. 187.

¹²⁴ Žepkaitė R., *Diplomatija imperializmo tarnyboje*, p. 46.

¹²⁵ „Mūsų kariuomenės bei krašto gynimo organizavimo ir kovų dėl Lietuvos nepriklausomybės svarbesnieji įvykiai prieš 10 metų“, *Karys*, 1929, nr. 19–20, p. 316.

¹²⁶ Ališauskas K., *Kovos dėl Lietuvos nepriklausomybės 1918–1920*, p. 113; Lesčius V., *Lietuvos kariuomenė 1918–1920 m.*, p. 332.

¹²⁷ Svarbiausių įvykių kronika, LVA, f. 929, ap. 3, b. 141, l. 69.

¹²⁸ Žepkaitė R., *Diplomatija imperializmo tarnyboje*, p. 47.

ir Lenkijos kariuomenių: Lyck (Vokietijoje)–Augustavas (Augustavo miestelis – lenkams)–Sapeckinė–Augustavo kanalas–Nemuno upe iki Ratnyčios, į pietus pro Varėną, 5 km į vakarus nuo geležinkelio linijos iki Kazytiškio miestelio¹²⁹.



12 pav. 7-oji artilerijos baterija ties Seiniais 1920 m.

Nustatyta linija buvo nepatenkinti nei lietuviai, nei lenkai. Birželio 20 d. Lenkijos vyriausybė pasiūlė naują demarkacijos linijos projektą¹³⁰. Liepos 9 d. maršalas Ferdinandas Fochas įsakė prancūzų misijos viršininkui Lenkijoje generolui Pauliui Henrysui pareikalauti iš Lenkijos vyriausybės atitraukti savo kariuomenę už demarkacijos linijos. Tačiau lenkai nepakluso¹³¹. Lenkų nepaklusnumo priežastį liepos 26 d. maršalo Focho štabo viršininkas generolas Maxime'as Weygandas paaiškino tuo, kad lenkai demarkacijos liniją pažeidė todėl, kad generolui Henrysui, prancūzų generaliniam tarėjui prie Lenkijos karinės vadovybės, buvo duoti nurodymai leisti lenkams užimti „lenkiškas“ teritorijas, iš kurių pasitraukia vokiečiai¹³². Tai buvo ciniškas prancūzų atstovo visiško Lietuvos interesų nepaisymo pavyzdys.

Tą dieną Antantės Aukščiausiosios Tarybos nutarimu nustatyta antroji demarkacijos linija tarp Lietuvos ir Lenkijos, palikusi agresoriams tas vietas, kurias jie spėjo užimti birželio–liepos mėn. Ji buvo išvesta Suvalkų, Augustavo ir Seinų apskričių sienomis iki Juodosios Ančios, ja iki jos įtakos į Nemuną ir Nemunu iki Merkinės (Merkinė palikta Lietuvai) ir 12 km į vakarus ir šiaurę lygiagrečiai Varėnos–Vilniaus–Daugpilio geležinkeliui iki fronto (geležinkelis paliktas lenkams)¹³³.

Rugpjūčio viduryje buvo nustatyta trečioji demarkacijos linija. Pagal ją lenkams buvo palikta Vižainis, Punkskas, Berzninkas, Varėna ir geležinkelis Varėna–Vilnius–Daugpilis. Tačiau lenkų ir tas netenkino. Kad galėtų pasiteisinti Antantės vadovybei, jie ėmė rengti vadinamąjį „vietos gyventojų sukilimą“. Nuo 1919 m. rugpjūčio 22 d. lenkai pradėjo puldinėti lietuvių sargybas visame fronto bare. Tą dieną lenkai užpuolė lietuvių sargybas Tartoke, Rusų Budoje,

¹²⁹ Svarbiausių įvykių kronika, LVA, f.929, ap.3, b.141, l. 69.

¹³⁰ Vitkus A., *Lietuvos istorijos įvykių chronologija, 1918–1926*, p. 201.

¹³¹ Čepėnas P., *Naujųjų laikų Lietuvos istorija*, t. 2. p. 604.

¹³² Навицкас К., Литва и Антанта, с. 62.

¹³³ Žepkaitė R., *Diplomatija imperializmo tarnyboje*, p. 47–48.

Studžiūnuose, Pronckuose. Lenkų apie 300 partizanų būrys puolė Seinus, bet buvo atmušti¹³⁴. Po nesėkmingų išpuolių buvo paskelbta, kad Suvalkų ir Seinų apylinkėse prasidėjo „vietos gyventojų“ sukilimas ir generolo Falewicziaus brigada iš Augustavo ateina jiems į pagalbą. Apie 17 val. lenkai užėmė Seinus. Lenkai nuolat puldinėjo lietuvių sargybas Seinų, Ukmergės, Utenos apskrityse. Nėra fiksuota dokumentuose, kad vyko kokie nors susidūrimai, tik rugpjūčio 27, rugsėjo 15, rugsėjo 20, rugsėjo 23, 24, 26, 28 ir 29 dienomis. Lietuvos vyriausybė dėl tokių lenkų veiksmų reiškė protestus, siuntė skundus Antantės valstybių karinei vadovybei. Pagaliau Santarvės valstybių vyriausiasis karo vadas maršalas Ferdinandas Fochas įsakė lenkams atitraukti savo kariuomenę už nustatytos demarkacijos linijos, tačiau lenkai to nepaisė ir toliau puldinėjo lietuvių karius¹³⁵.

1919 m. rugsėjo mėn. lietuviams įsitraukus į lemiamas kovas su raudonarmiečiais lenkai, pasinaudoję POW (lenk. *Polska Organizacja Wojskowa*), bandė įvykdyti Lietuvoje valstybės perversmą. Buvo planuojama kuriam laikui užimti Kauną ir, skubiai pasikvietus į pagalbą Lenkijos kariuomenę, kuri stovėjo nuo Kauno apie 40–50 kilometrų, likviduoti Lietuvos vyriausybę, sudaryti naują ministrų kabinetą ir prijungti Lietuvą prie Lenkijos. Perversmas, kaip ir buvo suplanuota, prasidėjo naktį iš rugpjūčio 28 į 29. Buvo nutrauktas telegrafo ryšis su kai kuriomis Lietuvos apskritimis, užpultos kai kurios sargybos Kaune, tačiau, kadangi Lietuvos žvalgybai pavyko perimti POW dokumentus ir areštuoti jos narius, perversmas galiausiai buvo nuslopintas ir pavojus iš šios karingos Lenkijos organizacijos pusės buvo likviduotas¹³⁶.

1919 m. spalio mėn. lietuviams vedant gan intensyvias kovas su bermontininkais, Lenkijos užsienio reikalų ministras Ignacas Janas Paderewskis pažadėjo, kad siekdama paremti lietuvių ir latvių kovą prieš bermontininkus Lenkijos kariuomenė nekirs Lietuvos–Lenkijos demarkacijos linijos¹³⁷. Tačiau šis pažadas liko tik politiniu pažadu. Jau kitą, t. y. spalio 14, dieną lenkai užėmė Balninkus, Šešuolius, Želvą, Bagaslaviškį ir Barkus, spalio 15 d. lenkai puolė 3-iojo pėstininkų pulko pozicijas prie Rykantų ir po visą dieną vykusio mūšio lietuviai buvo priversti atsitraukti. Spalio 17 d. lenkų grandinė iš Berzninkų kaimo puolė lietuvių pozicijas, bet buvo atmušti, spalio 19 d. lenkai bandė pulti Turmanto lietuvių komendantūrą, spalio 20 d. apie 150 lenkų atėjo į Alovės miestelį, apie 22 val. lenkai užpuolė lietuvių sargybą prie Vištyčio miestelio ir t. t.¹³⁸

¹³⁴ Lesčius V., *Lietuvos kariuomenė nepriklausomybės kovose 1918–1920*, p. 274–275.

¹³⁵ *Lietuvių enciklopedija*, t. 15, Vilnius, 1991, p. 101.

¹³⁶ Rainys J., P. O. W. (*Polska Organizacja Wojskowa*) Lietuvoje, Kaunas: Spaudos fondas, 1936, p. 35–35, 111.

¹³⁷ Jėkabsonas E., „Lietuvos ir Latvijos santykiai 1919–1921 metais“, *Lietuvos archyvai*, t. 12, p. 98.

¹³⁸ *Karys*, 1929, Nr. 40, p. 662, 678; Vitkauskas V., „Mūsų pėstininkai“, *Mūsų žinynas*, 1928, t. 15, p. 248.



13 pav. Lietuvos kariuomenės kariai fronte ties Vieviu 1920 m.

Pasibaigus kovoms su bermontininkais Lietuva gavo pusmetį sąlyginės taikos, kuris buvo išnaudotas kariuomenei stiprinti. 1920 m. sausio 1 d. buvo įkurta trečioji pėstininkų brigada. Vasario 10 d. brigados buvo performuotos į I, II ir III pėstininkų divizijas, susidedančias iš 3 pėstininkų pulkų bei pagalbinių dalių. Iš bermontininkų paimtas karo grobis labai pagerino Lietuvos kariuomenės apginklavimą. Taikus laikotarpis buvo sėkmingai panaudojamas kareivių ir karininkų mokymui¹³⁹.

Kariniai susidūrimai tęsėsi iki 1920 m. liepos mėnesio. Tačiau jie buvo nedideli ir Lietuvos karinei vadovybei atrodė, kad rimtesnių konfliktų su lenkais galbūt pavyks išvengti, todėl ji rimtesnių pasirengimų galimiems didesnio masto karo veiksams su Lenkija nevykdė. Netgi rugpjūčio 29 d., pačiose lenkų puolimo išvakarėse, Suvalkų fronto vadovybė iš Kauno, Generalinio štabo, gavo telefonogramą, kad „su lenkais bus galima išvengti ginklų susirėmimo“¹⁴⁰.

1920 m. birželio mėn. išrinkus Lietuvos Steigiamąjį Seimą pasikeitė Lietuvos karinė vadovybė. Krašto apsaugos ministru buvo paskirtas pulkininkas leitenantas Konstantinas Žukas, Generalinio štabo viršininku – generolas leitenantas Maksimas Katchė¹⁴¹. Rugpjūčio 23 d. buvo įvesta nauja pareigybė Lietuvos kariuomenėje – armijos vadas, kuris buvo pirmasis vyriausiojo kariuomenės vado padėjėjas rikiuotės srityje. Juo buvo paskirtas I divizijos vadas pulkininkas leitenantas Kazys Ladyga¹⁴².

1920 m. birželio pabaigoje Žukas iš Lietuvos karinio atstovo Maskvoje generalinio štabo pulkininko Konstantino Kleščinskio gavo šifruotą telegramą, ku-

¹³⁹ Ruseckas P., *Lietuvos kariuomenė*, Worcester, 1927, p. 30.

¹⁴⁰ Lietuvos Armijos karo dienynas, LCVA, f. 929, ap. 3, b. 179, l. 6 a. p.

¹⁴¹ *Lietuvos krašto apsaugos ministrai ir kariuomenės vadai*, t. 2, V., 2008, p. 69–70.

¹⁴² Įsakymas kariuomenei Nr. 417. 1920, rugpjūčio 26.



14 pav. 1920 m. Lietuvos kariuomenės 5-ojo pėstininkų Lietuvos didžiojo kunigaikščio Kęstučio pulko kariai fronte prie Vievio kasa apkasus

riuje buvo nurodyta, jog liepos mėnesį Raudonoji armija Švenčionėlių–Vileikos ruože puls lenkus. Lietuvai buvo siūloma iki nurodyto laiko ten perkelti tris savo divizijas ir smogti besitraukiantiems lenkams. Vyriausybei iškiilo klausimas, ką daryti. Viską rimtai apsvarsčius buvo nutarta šiame Sovietų Rusijos ir Lenkijos konflikte laikytis griežto

neutraliteto. Tačiau esant tokiai situacijai, kai Lietuva kiekvienu momentu galėjo būti įtraukta į karo veiksmus, Žukas ėmė reikalauti, kad tuojau pat būtų paskirtas vyriausiasis kariuomenės vadas. Liepos 7 d. prezidentas laikinai eiti šias sunkias bei atsakingas pareigas pavedė pačiam Žukui¹⁴³.

Kaip ir buvo pranešta, liepos 12 d. Raudonoji armija puolė lenkus. Lenkų kariuomenė paniškai traukėsi. Lietuvos kariuomenei kovos veiksmuose buvo įsakyta nedalyvauti, tačiau lenkų karines dalis ir pavinius kariškius, peržengusius sieną, internuoti. Tą pačią liepos 12 d. buvo pasirašyta Lietuvos ir Sovietų Rusijos taikos sutartis. Vilnius šia sutartimi buvo pripažintas Lietuvai. Vilniaus komendantu Žukas paskyrė energingą bei sumanų kapitoną Vladą Kurkauską ir kartu su komendantūros kuopa, vadovaujama leitenanto Eduardo Berento, nusiuntė į Vilnių.

Liepos 14 d. Lenkijos vadovas Piłsudskis pasirašė įsakymą perduoti Vilnių lietuviams¹⁴⁴. Tačiau, kai lietuviai pradėjo žygi, lenkai juos prie Rykantų sutiko ugnimi, todėl Vilniaus komendantūros kariai išgėgė į Vilnių tik liepos 15 d. 12 val. ir jame jau rado Raudonosios armijos karius, tačiau su jais jokių nesusipratimų nebuvo¹⁴⁵. Lenkams traukiantis Lietuvos kariuomenė ėmė užiminėti liepos 12 d. sutartimi su Sovietų Rusija pripažintas Lietuvai teritorijas.

Tačiau padėtis greitai pasikeitė. Rūgpjūčio viduryje, lenkams spaudžiant Raudonąją armiją ir šiai traukiantis, įvyko susirėmimas tarp Lenkijos kariuomenės ir Lietuvos kariuomenės Marijampolės grupės. Siekiant išvengti didesnių susidūrimų ir Antantės valstybėms tarpininkaujant prasidėjo Lietuvos ir Lenki-

¹⁴³ Įsakymas kariuomenei Nr. 379, 1920, liepos 13.

¹⁴⁴ Łukomski G., Polak B., Wrzosek M., *Wojna Polsko-Bolszewicka 1919–1920 dzialania bojowe*. Kalendarium, t. 2, Koszalin, 1990, s. 71.

¹⁴⁵ Žukas K., *Žvilgsnis į praeitį*, p. 283.

jos vyriausybės atstovų derybos¹⁴⁶. Lenkų delegacija į Kauną atvyko rugpjūčio 26-ąją. Su ja derėtis teko Lietuvos krašto apsaugos ministrui Konstantinui Žukui, pulkininkui Konstantinui Kleščinskiui ir pulkininkui leitenantui Kaziui Ladygai. Lenkų karinės misijos atstovai siūlė Lietuvai sudaryti karinę konvenciją. Pirmiausia jie siekė garantuoti, kad kariaujant su Raudonąja armija būtų saugus kairysis lenkų kariuomenės sparnas, antra, pasiekti, kad lenkų kariuomenei būtų leista naudotis Lietuvos teritorija.

Lenkų atstovai tikėjosi, kad po jų pergalių prieš Raudonąją armiją lietuviai bus nuolaidesni ir sutiks su jų siūlomomis sąlygomis. Tačiau šiose derybose Žukas laikėsi gana griežtai ir lenkų delegacijai įrodinėjo, kad prieš sudarant karinę konvenciją pirmiausia būtina aiškiai nustatyti abiejų valstybių sienas, kurias po karo gerbtų ir Lenkija, nes lenkai jau ne kartą buvo pažeidę Antantės valstybių nustatytą demarkacijos liniją¹⁴⁷. Kadangi lenkų delegacija neturėjo įgaliojimų spręsti teritorinių klausimų, tai karinės konvencijos klausimas atkrito savaime¹⁴⁸.

Tuo metu rugpjūčio 27 d. susirinkusi Lenkijos Valstybės gynimo taryba svarstė Lietuvos ir Lenkijos santykių klausimą. Šio posėdžio metu Lenkijos lyderiui Piłsudskiui kilo sumanymas kovojant su Raudonąja armija atlikti manevrą per Lietuvos teritoriją užeinat raudonarmiečiams iš šono¹⁴⁹. Derybų Kaune metu Antantės atstovas Constantinas Reboulis pranešė, kad pietinėje Suvalkijos dalyje įvyko lietuvių ir lenkų susidūrimas. Jis patarė lenkų delegacijos vadovui pulkininkui Mieczysławui Mackiewiczui vykti į frontą ir sutaisyti kovojančias šalis. Mackiewiczius tuojau išvyko į Suvalkiją. Derėtis pasiliko tik rotmistras Adamas Romeris. Jis toliau siūlė sudaryti karinę konvenciją informuodamas lietuvius apie lenkų veiksmus prieš bolševikus¹⁵⁰.

Lietuvos karinė vadovybė gavo tikslų žinių, kad rugpjūčio 28 d. lenkai pirmieji pradėjo



15 pav. Frontas su lenkais 1920 m. Pietūs fronte 5-ajame Lietuvos didžiojo kunigaikščio Kęstučio pulke

¹⁴⁶ Čepėnas P., *Naujųjų laikų Lietuvos istorija*, t. 2, p. 594.

¹⁴⁷ Ten pat.

¹⁴⁸ Ten pat, p. 594–595.

¹⁴⁹ Wyszczelski L., *Wilno 1919-1920*, s. 206.

¹⁵⁰ Ten pat, p. 596.

pulti lietuvius Augustavo srityje, o užėmę Augustavą nužygiavo tolyn į Suvalkiją¹⁵¹. Prasidėjusios derybos su lenkais nutrūko.

Rugpjūčio 31 d. lenkai užėmė Suvalkus ir Seinus. Kodėl taip atsitiko? Matyt, todėl, kad tada lietuviai didžiausią pavojų išvelgė iš Raudonosios armijos pusės ir savo kariuomenę buvo sutelkę Gardino link. Lenkai beveik be pasipriešinimo užėmė Suvalkus ir Seinus. Be to, lenkus rėmė Prancūzija. Prancūzijos generolas Monvillis ultimatyviai pareikalavo perduoti lenkams Suvalkus ir Seinus. Divizijos vadui nepaklusus jis paskambino į Lietuvos kariuomenės Generalinį štabą, iš kur buvo gautas nurodymas pasitraukti iš Suvalkų ir Seinų. II pėstininkų divizijos vadovybė pergrupavo jos žinioje esančius karinius dalinius, siekdama užkirsti kelią lenkams skverbtis į Lietuvos gilumą¹⁵². Rugsėjo 1 d. iš Lietuvos karinės vadovybės buvo gautas įsakymas užimti Suvalkus ir Augustavą. Lietuviai greitai susitelkė ir rugsėjo 2 d. puolė lenkus Augustavo kryptimi. Seinai kelis kartus ėjo iš rankų į rankas¹⁵³. Tačiau lenkai miškais apėjo lietuvių karines dalis ir atakavo. Rugsėjo 5 d. lietuvių kariuomenė buvo priversta atsitraukti. Toliau kelias dienas su lenkais vyko tik nedideli kariniai susirėmimai¹⁵⁴.

1920 m. rugsėjį Konstantinas Žukas kartu su dalimi Krašto apsaugos ministerijos persikėlė į Vilnių. Rugsėjo 16 d. Kalvarijoje vėl buvo atnaujintos derybos su lenkais¹⁵⁵. Dabar lenkai iškėlė Lietuvai tokius reikalavimus, kurių nė viena bent kiek save gerbianti valstybė priimti negalėjo. Jie reikalavo atitraukti kariuomenę už Focho linijos ir tik tada pradėti derybas. Lietuviams atsisakius, derybos

nutrūko. Tada lenkai, sutelkę 6 pėstininkų ir 2 raitelių pulkus, puolė ruožu nuo Žagarės iki Gibų¹⁵⁶. Rugsėjo 22 d. Lietuvos kariuomenę tame ruože ištiko katastrofa. Lenkai puolimą pradėjo rugsėjo 22-osios rytą, tačiau ne visu fronto ruožu tuo pačiu metu: vienur anksčiau, kitur vėliau.



16 pav. Lietuvos kariuomenės divizijos štabas lenkų fronte Seirijuose 1920 m. rugsėjo mėn.

¹⁵¹ LCVA, f. 929, ap. 3, b. 286, l. 45.

¹⁵² Lietuvos armijos karo dienynas, LCVA. F. 929, ap. 3, b. 179, l. 8 a. p.

¹⁵³ LCVA, f. 929, ap. 3, b. 286, l. 45.

¹⁵⁴ *Lietuvių enciklopedija*, t. 5, p. 101.

¹⁵⁵ Čepėnas P., *Naujųjų laikų Lietuvos istorija*, t. 2, p. 611.

¹⁵⁶ *Steigiamojo seimo darbai*, t. 1, p. 401.

Smūgis buvo suduotas tarp pulkus skiriančių ruožų, antrosios divizijos bare. Divizijos vadas iki vidurdienio vis dar manė, kad tai tik lenkų mažų dalių puolimas, ir nesuvokė šio puolimo tikslo. Kai pavakare paaiškėjo lenkų manevras, buvo jau vėlu ką nors daryti. Dar saulei nenusileidus 2-asis ir 8-asis pėstininkų pulkai jau buvo nelaisvėje, o 5-asis ir 6-asis traukėsi. Atsilaikyti, t. y. gintis, nebuvo jokių galimybių, reikėjo tik paskubomis, supratus lenkų manevrų esmę, trauktis. Deja, tai nebuvo padaryta¹⁵⁷. Dėl šios katastrofos, be abejo, kalčiausias buvo armijos vadas Ladyga, tačiau ne mažesnė kaltė tenka ir vyriausiajam kariuomenės vadui Žukui.

Po nesėkmės Augustavo miškuose Žukas pakeitė armijos vadą: vietoj Ladygos paskyrė generolą Silvestrą Žukauską, be to, davė įsakymą 3-iajai pėstininkų divizijai traukti Vilniaus link¹⁵⁸. Spalio 2 d. Žukas kreipėsi į Lietuvos vyrus atsišaukimu, kviesdamas savanoriais į Lietuvos kariuomenę.

Lietuvai prieš lenkų žygius protestuojant, Lenkijos vyriausybė teisinosi, kad tai lėmė karo su bolševikais būtinybė. Pagaliau Lenkija vėl pasiūlė pratęsti derybas Suvalkuose. Jos prasidėjo rugsėjo 29-ąją. 1920 m. spalio 7 d. buvo pasirašyta Suvalkų sutartis¹⁵⁹. Tačiau jau spalio 8 d. rytą buvo gautos tikslios žinios, kad lenkai, sulaužę ką tik pasirašytą sutartį, vadovaujami „sukilusio“, kaip skelbė Lenkijos karinė vadovybė, generolo majoro Lucjano Żeligowskio, keliomis voromis žygiuoja Vilniaus link.

Vilniaus ginti Lietuva, deja, neturėjo jėgų. Generolas Žukauskas dar mėgino tai daryti – spalio 8-osios rytą tokį įsakymą davė. Reikia manyti, tada jis neturėjo pakankamai žinių apie priešo veiksmus ir jėgas, apie mūsų kariuomenės išdėstymą, nes tą pačią dieną apie 14 val. įsakė trauktis, antraip būtų galėjusi įvykti katastrofa kaip prie Seinų, gal tik mažesnio masto. Vilnių nuo puolančios lenkų kariuomenės gynė tik du pėstininkų batalionai ir vienas raitelių eskadronas. Spalio 8 d. iš Vilniaus pasitikti prieš paskubomis buvo išsiųstas dar vie-



17 pav. Suvalkų derybos

¹⁵⁷ Ališauskas K., „Plk. K. Žuko „Žvilgsnis į praeitį“ (Pastabos ir nuomonės)“, *Karys*, 1959, nr. 8, p. 246.

¹⁵⁸ Žukas K., *Žvilgsnis į praeitį*, p. 307.

¹⁵⁹ *Lietuvos istorija*, Kaunas, 1936, p. 561.



18 pav. Lietuvos kariuomenės 6-ojo pėstininkų Pilėnų kunigaikščio Margirio pulko kariai lenkų fronte išvyksta į žvalgybą Rūdiškių link. 1920 m. lapkričio 19 d.



19 pav. Belaisviai lenkai želigovskininkai varomi per Žaslių stotį

nas batalionas. Daugiau jėgų sutelkti buvo neįmanoma. O Vilnių puolė dvi pėstininkų ir dvi raitelių brigados su gausia artilerija. Nors buvo žinių, kad veikia trys ar keturios pėstininkų divizijos ir dvi raitelių brigados¹⁶⁰.

Lietuviai skubiai pergrupavo turimas pajėgas ir didžiulėmis pastangomis lenkai buvo sulaikyti Musninkų–Širvintų–Giedraičių–Dubingių ruože. Čia itin sunkios kautynės vyko lapkričio 17–21 dienomis. Lenkai puolė Širvintas ir išstūmė lietuvių dalis. Devyni lenkų kavalerijos eskadronai prasiveržė už fronto linijos ir ėmė supti lietuvių kariuomenės kairiąją sparną. Lenkai, žinodami, jog Lietuvos kariuomenė yra silpnesnė, buvo nutarę okupuoti visą Lietuvą. Jie planavo suskaldyti lietuvių frontą ir atsidūrę kariuomenės užnugaryje pulti iš dviejų pusių. Lietuvos kariuomenės padėtis susikomplicavo.

Tuo metu Kaune, husarų kareivinėse, buvo pradėtas formuoti 2-asis ulonų pulkas. Į pulką atvykęs armijos vadas Žukauskas įsakė suformuoti eskadroną ir skubiai nusiųsti į Jonavą. Nuo lenkų raitelių įsiveržimo reikėjo apsaugoti Jonavos tiltą ir geležinkelio stotį. Eskadronas buvo suformuotas ir tuojau pat išsiųstas¹⁶¹.

Tuo metu lapkričio 18 d. Ukmergėje 1-osios divizijos štabo viršininkas Juozas Lanskoronskis divizijos vadui Edvardui Adamkavičiui pateikė pasiūlymą–planą, kaip sustabdyti lenkų puolimą. Divizijos vadas pasiūlymui pritarė ir įsakė tą planą vykdyti¹⁶². Jį vykdančią lapkričio 19–21 d. Želigowskio „Lietuvių-gudų brigada“

¹⁶⁰ Ališauskas K., „Plk. K. Žuko „Žvilgsnis į praeitį“ (Pastabos ir nuomonės)“, *Karys*, 1959, nr. 8, p. 247.

¹⁶¹ Žilys P., „Prošvaistės Širvintų kautynių prošvaistėse“, *Karys*, 1962, Nr. 10, p. 303.

¹⁶² Ten pat.

buvo sumušta, Širvintos užimtos, susidarė sąlygos atsiimti Giedraičius. Lenkai buvo stumiami Vilniaus kryptimi. Tačiau įsikišus Tautų Lygos Karinės kontrolės komisijai Lietuvos kariuomenės puolimas lapkričio 21 d. 9 val. buvo sustabdytas¹⁶³. Tolesnis puolimas būtų buvęs sunkus, nes ankstesnėse kautynėse kariuomenė buvo patyrusi nemažų nuostolių.



20 pav. Lenkų kariuomenės Gardino pėstininkų pulko, veikusio 1920 m. lapkričio mėnesį ties Širvintomis, kariai su vadu (centre)

Didelių nuostolių turėjo ir Želigowskio grupuotė, nes Lenkijai apsimetant, kad Želigowskis sukilo prieš oficialiąją vyriausybę ir vykdo savarankišką operaciją, nebuvo galimybės šiai grupuotei teikti jokios paramos, ką gan kruopščiai stebėjo Antantės atstovai. 1920 m. lapkričio 29 d. su lenkais buvo nustatyta demarkacijos linija¹⁶⁴.

Pasibaigus nepriklausomybės kovoms ir Lietuvos kariuomenei apgynus Lietuvos nepriklausomybę, kariuomenės autoritetas labai išaugo, nors ir buvo prarasta sostinė su trečdaliu šalies teritorijos. Tai buvo jėga, kuria pasitikėjo gyventojai, vildamiesi, kad prireikus ji vėl apgins Lietuvos nepriklausomybę ir atvaduos sostinę Vilnių.

3.4. Karo našta

3.4.1. Pajėgų dydis ir aprūpinimas

Iškyla klausimas, o kiekgi pajėgų buvo įtraukta į karą dėl Lietuvos Nepriklausomybės ir kokie buvo šio karo ekonominiai kaštai?

Lietuva kovas dėl nepriklausomybės pradėjo teturėdama tik kariuomenės užuomazgas: du nevisiškai sukomplektuotus pėstininkų pulkus Alytuje ir Kaune, husarų eskadroną, Kauno miesto ir apskrities komendantūrą, Gardine – baltgudžių pulko užuomazgą (apie 250 karių) ir baltgudžių kavalerijos eskadroną. Taip pat buvo pradėję kurtis mažesni komendantūrų bei apsaugos daliniai.

Lietuvos savanorių skaičius su šių komendantūrų daliniais tada siekė apie 4000–

¹⁶³ LCVA, f, 929, ap. 3, b. 286, l. 45.

¹⁶⁴ Šimkus A., „Trumpos žinios iš Lietuvos kariuomenės kovų generolui Žukauskui vadovaujant“, *Mūsų žinynas*, 1937, t. 33, p. 667–668.

4500 žmonių. Tačiau šios jėgos buvo išskaidytos, menkai organizuotos, ginkluotė prasta: rusiški ir vokiški šautuvai, keletas įvairių sistemų kulkosvaidžių, be to, jos labai trūko¹⁶⁵.

Kovų dėl nepriklausomybės metais Lietuva sukūrė savo kariuomenę, turinčią visas kariuomenės rūšis, išskyrus karinį jūrų laivyną, nes tuo metu vesti kokius nors karo veiksmus jūroje Lietuvai nebuvo būtinybės. Buvo įsteigta 13 pėstininkų pulkų, kavalerija, artilerija, karo aviacija, visos būtinos aprūpinimo tarnybos, karo medicinos tarnyba. Nuo 1919 m. vidurio veikiančioje Lietuvos kariuomenėje vidutiniškai buvo apie 25 000 karių ir tik kritiniu metu (1920 m. lenkų pajėgoms, vadovaujamoms Želigowskio, sulaužius pasiektus paliaubų susitarimus) vėl pašaukus į kariuomenę savanorius ir paskelbus mobilizaciją Lietuvos kariuomenė išaugo iki 40 600 karių¹⁶⁶. Lietuvai teko skirti didžiąją dalį sunkiai gaunamų resursų tokiai kariuomenei išlaikyti ir kovoms vesti.

Tačiau kariuomenės galia matuojama ne tik kariuomenės skaičiumi, bet ir ginklų galia. Lietuvai savo kariuomenę pavyko neblogai apginkluoti. Apginklavimo šaltiniai buvo ginklai, gauti ir pirkti iš Vokietijos, lietuviams kaip grobis atitekęs iš sutriuškintų bermontininkų, paimti mūšio lauke iš Raudonosios Armijos ir Lenkijos kariuomenės, pirkti iš Prancūzijos ir JAV. Bendras skaičius ginklų, gautų nuo 1919 m. sausio 27 d. iki 1920 m. pabaigos buvo toks¹⁶⁷:

1 lentelė. **Bendras skaičius ginklų, gautų nuo 1919 m. sausio 27 d. iki 1920 m. pabaigos**

1.	Šautuvų (įvairių)	42 960 vnt.
2.	Karabinų (įvairių)	4 624 vnt.
3.	Kulkosvaidžių (įvairių)	956 vnt.
4.	Patrankų	118 vnt.
5.	Pistoletų	1 987 vnt.
6.	Kardų	976 vnt.
7.	Durtuvų	26 029 vnt.
8.	Minosvaidžių (įvairių)	27 vnt.
9.	Bombosvaidžių	16 vnt.
10.	Žiūronų	941 vnt.
11.	Raketų	198 827 vnt.
12.	Raitelių pikių	273 vnt.
13.	Šautuvų ir kulkosvaidžių šovinių	30 689 603 vnt.

¹⁶⁵ Lesčius V., *Lietuvos kariuomenė nepriklausomybės kovose 1918–1920*, p. 39.

¹⁶⁶ Surgailis G., *Lietuvos kariuomenė 1918–1998*, p. 20.

¹⁶⁷ Adm. mjr. V. Liubinas, *Mūsų ginklai 1919–1920 metais, Mūsų žinybas*, t. XXXV, Kaunas, 1938, p. 767–768.

1 lentelė (tęsinys)

14.	Patrankų sviedinių (įvairių)	230 467 vnt.
15.	Pistoletų šovinių	469 495 vnt.
16.	Minosvaidžių minų (įvairių)	14 224 vnt.
17.	Įvairių sistemų minų	41 305 vnt.
18.	Lėktuvinių bombų	14 265 vnt.
19.	Rankinių granatų	129 670 vnt.
20.	Granatų (įvairių)	52 979 vnt.

Kokias jėgas prieš Lietuvos kariuomenę metė Raudonoji armija, atsakyti sunkiau, kadangi prieš Lietuvos kariuomenę kovojo Sovietų Lietuvos kariuomenė, kuri kartu vedė kovas ir su lenkais, bei Sovietų Latvijos kariuomenė, kuri kartu vedė kovas ir su Latvijos kariuomene. Be to, jos nuolat buvo papildomos, performuojamos, keičiama priklausomybė ir pan. Tačiau kovos veiksmų pradžioje 1919 m. vasario mėn. Pskovo divizija turėjo 6875 durtuvus, 8 artilerijos pabūklus, 40 raitelių bei keletą pagalbinių dalių. Sovietų Latvijai priklausiusi Panevėžio grupė turėjo sutelkusi apie 5000 kovotojų. Taigi Lietuvoje raudonarmiečiai turėjo apie 12 000 kovotojų, neskaitant pagalbinių dalinių¹⁶⁸. Tai gerokai viršijo Lietuvos kariuomenės tada turėtą karių skaičių. Vėliau šis skaičius, permetus į frontą prieš Lietuvą keletą Raudonosios armijos pulkų, gerokai išaugo.

Su bermontininkais kiek paprasčiau. Bermontui pavaldūs buvo apie 50 tūkst. karių. Pagrindinės bermontininkų pajėgos buvo sukoncentruotos Latvijoje, Lietuvoje daugiausia buvo dislokuotas pulkininko Virgoličiaus korpusas – apie 12 tūkst. karių. Tačiau 1919 m. spalio pabaigoje Virgoličiaus pajėgos buvo pradėtos stiprinti vokiečių daliniais, o bermontininkus stumiant iš Latvijos jų likučiai perėjo į Lietuvos teritoriją. Taigi bermontininkų pajėgos padidėjo, tačiau jų kovingumas jau buvo gerokai smukęs ir Lietuvos kariuomenė buvo už juos pranašesnė.

Kokios Lenkijos pajėgos per beveik dvejus kovos prieš Lietuvos kariuomenę metus buvo sutelktos pačioje Lietuvoje tiksliai atsakyti sudėtinga. Vieni daliniai atvykdavo, kiti išvykdavo. 1919–1920 m. laikotarpį prieš Lietuvą trumpesnę ar ilgesnę laiką kovojo: 36 pėstininkų pulkai, 15 kavalerijos pulkų, 13 artilerijos pulkų ir 4 divizionai, 3 pionierių pulkai¹⁶⁹.

1918–1919 m. visos Lietuvos biudžeto pajamos sudarė 191 361,2 tūkst.

¹⁶⁸ Baltušis-Žemaitis, „Karas su bolševikais Lietuvoje 1919 m.“, *Mūsų žinynas*, 1929, nr. 56, p. 281.

¹⁶⁹ Ružancovas A., „Lenkų pulkai mūsų fronte“, *Karo archyvas*, 1936, t. 6, p. 107–128.

auksinų¹⁷⁰, 1920 m. – 422 525 tūkst. auksinų¹⁷¹. Krašto apsaugos ministerijos išlaidos 1918–1919 m. sudarė 63 673 tūkst. auksinų, 1920 m. – 236 596,9 tūkst. auksinų¹⁷². Taigi 1918–1919 m. kariuomenės kūrimui, ginklų įsigijimui, kariuomenės išlaikymui, kovos veiksmų vedimui buvo panaudota 33,2 proc., 1920 m. – atitinkamai 55,9 proc. visų valstybės biudžeto lėšų. Tai buvo tik tiesioginiai biudžeto asignavimai, tačiau kariuomenei kovoti trimis frontais šių pinigų nepakako, todėl ji, esant būtinumui, vykdė iš gyventojų rekvizicijas, už kurias buvo atsiskaityta jau pasibaigus Nepriklausomybės karui. Taigi kariuomenei ir kovai už nepriklausomybę buvo skiriamos didžiulės lėšos ir tas slėgė jau ir taip Pirmojo pasaulinio karo nualintus vietos gyventojus. Be to, valstybei teko imti paskolas, kurias vėliau reikėjo su palūkanomis grąžinti. Tačiau įdėtos lėšos su kaupu pasiteisino – Lietuvai buvo iškovota nepriklausomybė.

3.4.2. Lyderiai



21 pav. Lietuvos kariuomenės vyriausiasis vadas generolas Silvestras Žukauskas. 1919 m.

Kiekviename kare iškyla daugiau ar mažiau ryškesni lyderiai. Karo dėl nepriklausomybės tarp Lietuvos ir sovietinės Rusijos vienareikšmiškai svarbiausiu lyderiu iš Lietuvos pusės reikia pripažinti Lietuvos kariuomenės vyriausiąjį vadą generolą *Silvestrą Žukauską* (21 pav.).

Nors susirėmimai tarp Lietuvos karinių dalinių ir bermontininkų dalinių vyko nuo 1919 m. vasaros, tačiau vieną iš žymiausių vaidmenų baigiamajame kovų su bermontininkais etape suvaidino generolas leitenantas *Pranas Liatukas*, nuo 1919 m. spalio 10 d. ėjęs Krašto apsaugos ministerijos valdytojo ir vyriausiojo kariuomenės vado pareigas (22 pav.).

Tiesiogiai kovas su bermontininkais organizavo 1919 m. vasarą suformuoto fronto prieš bermontininkus vadas pulkininkas leitenantas *Kazys Ladyga* (23 pav.).

Kovose su Lenkija svarų įnašą įnešė pulkininkas leitenantas *Konstantinas*

¹⁷⁰ Auksinas – pereinamasis Lietuvos Respublikos laikinasis popierinis pinigas, kursavęs 1919–1922 m., kurį pakeitė litas. Lietuvos vyriausybė 1919 m. vasario 26 d. *auksino* pavadinimu įteisino per Pirmąjį pasaulinį karą Lietuvos teritorijoje kursavusius vokiečių okupacinės valdžios pinigus ostmarkes. Ostmarkės 1/100 dalis pavadinta skatiku. Auksinas apyvartoje buvo iki 1922 m. spalio 2 d., iki lito įvedimo. Vėliau auksinai 3 mėn. į litus buvo keičiami mažėjančiu santykiu, iš pradžių 175, metų pabaigoje – 850 auksinų už 1 litą.

¹⁷¹ Lietuva skaitmenimis 1919–1940 m., <http://gevask.dtiltas.lt/LS1919/HTM/h002.htm> [žr. 2013-06-10].

¹⁷² Lietuva skaitmenimis 1919–1940 m., <http://gevask.dtiltas.lt/LS1919/HTM/h001.htm> [žr. 2013-06-10].



22 pav. Generolas leitenantas
Pranas Liatukas



23 pav. Pulkininkas leitenantas
Kazys Ladyga



24 pav. Pulkininkas leitenantas
Konstantinas Žukas

Žukas. 1920 m. birželio 19 d. tapęs krašto apsaugos ministru, vėliau ėjo ir vyriausiojo kariuomenės vado pareigas (24 pav.).

Sunkiomis Lietuvai mūsų su lenkais dienomis, nors stipresnis priešas atplėšė trečdalį Lietuvos žemės, prijungti prie Lenkijos visos Lietuvos jam nepavyko. Tai buvo nemažas ir Konstantino Žuko nuopelnas.

Pasakyti, kas buvo lyderiai Raudonosios armijos pusėje, sudėtinga. Ryškesnių karo vadų, apie kuriuos būtų galima pasakyti, kad jie išgarsėjo kovoje su Lietuvos kariuomene, nebuvo. Prieš ją kariavo dviejų dirbtinai sudarytų sovietinių respublikų kariuomenės: Sovietų Lietuvos ir Sovietų Latvijos, tačiau jos abi faktiškai įėjo į Raudonosios armijos sudėtį. O tiek Sovietų Lietuvos, tiek Sovietų Latvijos kariuomenės per nepilnus metus keletą kartų buvo pertvarkomos, pervadinamos, keičiamos karinės dalys ir pan., todėl jokio ryškesnio lyderio išskirti negalima.

Bermontininkams vadovavo pulkininkas *Pavelas Bermontas-Avalovas* (25 pav.).

Tiesiogiai Lietuvos teritorijoje dislokuotam bermontininkų 2-ajam savanorių korpusui vadovavo pulkininkas *Jevgenijus Virgoličius*.

Prie Lenkijos kariuomenės neabejotinų lyderių reikia priskirti ir brigados generolą *Edwardą Rydz-Śmigły* (26 pav.). 1918 m. lapkričio 11 d. Lenkijos vadovu tapus Piłsudskiui, Rydz-Śmigły vadovavo Lenkijos kariuomenės kovoms su Raudonąja armija, taip pat ir su Lietuvos kariuomene.

1920 m. spalio mėn. sulaužiusi Suvalkų sutartį Lenkijos kariuomenės generolo leitenanto *Lucjano Żeligowskio* grupė įsiveržė į Lietuvą. Oficialiai Żeligowski buvo šios grupės vadas, bet iš tikrųjų – tik Piłsudskio nurodymų vykdytojas.



25 pav. Pulkininkas
Pavel Bermont-Avalov



26 pav. Lenkijos kariuomenės
vadas Edward Rydz-Śmigły



27 pav. Lenkijos kariuomenės
generolas leitenantas
Lucjan Żeligowski

3.5. Lietuvos sąjungininkai

Kaip jau buvo minėta, kovų dėl nepriklausomybės metu Lietuva atskirais kovų momentais turėjo sąjungininkų, tačiau santykiai su jais buvo gan komplikuoti.

Pirmoji sąjungininkė, pirmasis subjektas, pripažinęs Lietuvą nepriklausoma valstybe ir padėjęs atkurti Lietuvos kariuomenę, buvo Vokietija. Tačiau šie jos veiksmai buvo daugiau priverstinio pobūdžio, daugiausia dėl Vokietijos pralaimėjimo Pirmajame pasauliniame kare. Taigi sąjungininkė buvo ne visai patikima, nes Lietuvoje buvusi demoralizuota ir spartakininkų veikiama jo kariuomenė kėlė nuolatinę grėsmę Lietuvos valdžios institucijoms bei besikuriančioms mūsų ginkluotosioms pajėgoms. Šios sąjungininkės patikimumas kiek sustiprėjo į kovas su raudonarmiečiais įsijungus atvykusiems naujiems saksų savanorių daliniams. Pirmieji Vokietijoje, daugiausia Saksonijoje, užverbuoti savanorių daliniai pasirodė dar 1918 m. gruodžio mėn. Suvalkijoje. 1919 m. sausio mėn. iš Saksonijos į Kauną atvyko 30 karininkų ir 3500 kareivių¹⁷³.

Vokiečių karinė vadovybė Lietuvoje iš saksų savanorių buvo suformavusi tris pėstininkų pulkus: 18-ąjį, 19-ąjį ir 20-ąjį: po du batalionus kiekviename pulke, vieną atskirą batalioną Raseiniuose, keturias artilerijos baterijas, vieną raitelių eskadroną, vieną pionierių kuopą, ryšių rinktinę ir auto rinktinę¹⁷⁴. Visa ši grupuotė buvo įjungta į 46-ąją (saksų) atsargos diviziją, pavadintą 46-ąja saksų savanorių divizija. Ji buvo dislokuota Alytaus–Vilkaviškio–Kaišiadorių–Kauno ruože. Į šiaurę nuo Kauno, Jonavos–Kėdainių ruože, 1919 m. vasario viduryje,

¹⁷³ Jakštas, „Saksų savanorių dalys Lietuvoje 1919 m.“, *Karo archyvas*, 1935, t. 6, p. 186.

¹⁷⁴ Ališauskas K., *Kovos dėl Lietuvos nepriklausomybės 1918–1920*, p. 256.

pakeitusi Kauno komendantūros savanorių dalinius, išsidėstė 45-oji rezervinė vokiečių divizija. Tačiau 1919 m. kovo pabaigoje ji iš fronto buvo atšaukta. Jos vietą užėmė 46-osios saksų savanorių divizijos 18-asis pulkas.

1919 m. sausio 11 d. vietoje nuo Šiaulių pasitraukusių 8-osios vokiečių kariuomenės dalinių iš Rytų Prūsijos buvo permestas batalionas kareivių, kuris užėmė Tilžės–Šiaulių plentą iki Kelmės. Į Raseinius iš Kauno vokiečių karinė vadovybė perkėlė kavalerijos eskadroną¹⁷⁵.

Saksų savanorių keturi batalionai aktyviai talkininkavo lietuviams kovojant su raudonarmiečiais. Aktyviausiai pasireiškė 18-asis pėstininkų saksų savanorių pulkas, vadovaujamas majoro W. Zeschau. Pradžioje jis veikė drauge su Panevėžio atskiru batalionu ir vėliau su 1-uju pėstininkų pulku.

19-asis pėstininkų saksų savanorių pulkas beveik nuolatos saugojo Kauną nuo bolševikų puolimų Jiezno–Žiežmarių–Kaišiadorių bare. 20-asis pėstininkų saksų savanorių pulkas buvo organizuotas Gardine ir saugojo šį miestą nuo bolševikų puolimų. Pagal 1919 m. vasario 5 d. vokiečių–lenkų susitarimą Gardiną perleidus lenkams 20 pėstininkų saksų savanorių pulkas balandžio 30 d. atvyko į Kaišiadoris, bet kovose prieš bolševikus nedalyvavo.

Mūšiai su raudonarmiečiais dėl Utenos ir Kupiškio buvo paskutiniai, kuriuose dalyvavo saksų savanorių daliniai. Vokiečių savanorių rezervinio korpuso dalys, Antantei reikalaujant, 1919 m. liepos 1 d. Vokietijos vyriausybės įsakymu pradėjo grįžti iš Lietuvos į Vokietiją. Liepos pradžioje 19-asis ir 20-asis pėstininkų saksų savanorių pulkai pasitraukė iš Kaišiadorių apylinkės ir pro Vilkaviškį išvyko į Vokietiją.

18-asis pėstininkų saksų savanorių pulkas birželio mėn. pradžioje, užėmus Uteną ir Kupiškį, pasitraukė iš fronto ir pro Kauną išvyko į Vokietiją. Iš Kauno saksų daliniai drauge su štabais išvyko liepos 11 d., su jais buvo draugiškai atsisveikinta, jie palydėti¹⁷⁶. 1919 m. liepos 9 d. iš Kauno išvyko ir savanorių korpuso vadas generolas Walteris von Eberhardtas¹⁷⁷.

Lietuvoje Raseinių apylinkėse pasiliko tik vienas atskiras saksų batalionas, kuris buvo pulkininko leitenanto Karlo von Diebitscho valdžioje. Šis batalionas kovose su bolševikais nedalyvavo¹⁷⁸, tačiau Lietuvai pradėjus kovas su bermontininkais perėjo į bermontininkų pusę.

Minėtiems saksų savanorių daliniams 1919 m. liepos mėn. išvykus, Lietuvos kariuomenei sustiprėjus ir jau pačiai sugebant kovoti dėl savo valstybės interesų, Vokietijos, kaip sąjungininkės, reikšmė sumenko, nes Lietuvoje kur kas didesnė

¹⁷⁵ Jakštas, „Saksų savanorių dalys Lietuvoje 1919 m.“, *Karo archyvas*, 1935, t. 6, p. 190.

¹⁷⁶ Ališauskas K., *Kovos dėl Lietuvos nepriklausomybės 1918–1920*, p. 256–257.

¹⁷⁷ Jakštas, „Saksų savanorių dalys Lietuvoje 1919 m.“, *Karo archyvas*, 1935, t. 6, p. 194.

¹⁷⁸ Ten pat, p. 227–229; Ališauskas K., *Kovos dėl Lietuvos nepriklausomybės 1918–1920*, p. 257.

įtaką ima įgauti laimėjusių Pirmąją pasaulinį karą Antantės valstybių atstovai.

Lietuvos sąjungininkė kovoje su Raudonąja armija buvo ir Latvijos Respublika. 1919 m. kovo 1 d. Mykolo Sleževičiaus vyriausybė sudarė savitarpio pagalbos sutartį su Latvija, sutardama derinti karo veiksmus prieš šią jėgą. Latvija suteikė Lietuvai teisę įsivežti per Liepojos uostą neribotą kiekį karinių medžiagų ir kitokių prekių. Įvežamų prekių apsaugai Lietuva galėjo Liepojos uoste laikyti savo karinį dalinį. Lietuva suteikė Latvijai 5 milijonų markių paskolą¹⁷⁹, mūšių metu koordinavo kovos veiksmus, rėmė Latvijos kariuomenę.

Šios abi valstybės buvo sąjungininkės ir kovose su bermontininkais. Pagrindinė kovų našta užgulė Latviją, nes bermontininkai siekė apskritai likviduoti Latvijos valstybę. Kovose su bermontininkais Vokietija buvo bermontininkų pusėje, nes ši karinė grupuotė buvo faktiškai suorganizuota Vokietijos tam, kad pastaroji galėtų išlaikyti savo įtaką Pabaltijyje.

Nors Latvijos Respublika buvo ištikimiausia Lietuvos sąjungininkė kovose su raudonarmiečiais ir bermontininkais, tačiau ir tarp šių valstybių 1920 m. kilo nesutarimų dėl tam tikrų teritorijų, o 1920 m. spalio mėn. lenkų kariuomenei, vadovaujamai generolo Želigowskio, pradėjus pulti Lietuvos kariuomenę, Latvijos kariuomenė, pasinaudodama susidariusia sunkia Lietuvos padėtimi, išstūmė Lietuvos kariuomenę iš Daugpilio srities, nors ją iš raudonarmiečių atkovojo lietuviai tikėjosi, kad šios srities priklausomybę nulems vietos gyventojai referendume.

Kovose su Lenkija Lietuva aiškaus sąjungininko neturėjo. Po 1920 m. liepos 12 d. taikos sutarties tarp Lietuvos Respublikos ir Rusijos Federacijos šios abi valstybės, ypač Lenkijai perėjus į puolimą ir puolant Raudonąją armiją, o kartu ir Lietuvos kariuomenę, pastarosios tapo sąjungininkėmis *de facto*, nors jokių tarpusavio susitarimų dėl bendrų kovos veiksmų prieš Lenkiją nebuvo. Fronto sąlygų prispaustos, viena kitą karinėmis situacijomis paremdavo, nors dėl nesėkmingų kovų iš abiejų pusių buvo išlikęs nepasitikėjimas ir priešiškas. Taigi ši sąjunga buvo trumpalaikė ir nelabai patikima.

Atsižvelgiant į tai, kas pasakyta anksčiau, galima daryti išvadą, kad kovų dėl nepriklausomybės metu Lietuva neturėjo nė vieno ištikimo ir patikimo sąjungininko ir daugiausia teko remtis tik savo jėgomis.

3.6. Karo trukmė

Kaip jau buvo minėta, Lietuva karą dėl nepriklausomybės, trukusį dvejus metus, kovojo su trimis priešininkais, faktiškai trimis frontais.

Organizuotos kovos su Raudonąja armija prasidėjo 1919 m. vasario 1 d.

¹⁷⁹ Čepėnas P., *Naujųjų laikų Lietuvos istorija*, t. 2, p. 347.

ir tęsėsi iki 1920 m. sausio 4 d. Taigi karas su Sovietų Rusija tęsėsi 337 dienas. Per tą laikotarpį kovos veiksmų nebuvo užfiksuota išlikusiuose dokumentuose 43 dienas, taigi jie tiek dienų nevyko. Tai vasario mėn. – 7 d., kovo mėn. – 11 dienų. Pastarasis mėnuo, po pirmųjų rimtų kautynių, buvo santykinai ramus. Nefiksuota dokumentuose karo veiksmų nuo kovo 15 iki 20 ir nuo kovo 29 iki balandžio 1 d. Balandžio mėn. kovos veiksmai nevyko 7 dienas – tai balandžio 10, 11, 14, 21, 22, 24, 25, birželio – 2 dienas, liepą – 1 dieną, rugsėjį – 3, spalio mėn. – 6 dienas, lapkričio mėn. nebuvo nė dienos, kad nevyktų karo veiksmai, gruodžio mėn. – 2 dienas. Paskutinis susidūrimas su raudonarmiečiais įvyko 1920 m. sausio 3 d., kai lietuvių žvalgai persikėlė per Dauguvą ir paskutinį kartą puolė raudonarmiečius. Taigi su raudonarmiečiais kovos veiksmai vyko 211 dienų.

Nuo Lietuvos karių susidūrimų su bermontininkais pradžios (rugpjūčio 28 d.) abi pusės pradžioje stengėsi išvengti atvirų karinių susirėmimų, todėl rugsėjo mėn. jie vyko tik 7 dienas, tačiau spalio ir lapkričio mėn. jų labai padaugėjo. Spalio mėn. dokumentuose nėra fiksuota karinių susidūrimų tik 6 dienas, o lapkričio mėn. – tik vieną dieną. Nuo gruodžio pradžios prasidėjus bermontininkų evakuacijai į Vokietiją ir Lietuvos kariuomenei žygiuojant paskui besitraukiančius bermontininkus lietuviai kariai susidurdavo tik su mažomis pasilikusiomis bermontininkų grupelėmis, kurios plėšikavo. Iš esmės tai buvo tik smulkios plėšikų likvidavimo operacijos. Karas su bermontininkais truko 109 dienas. Iš jų nefiksuota karinių susidūrimų 32 dienas. Kovos truko 77 dienas.

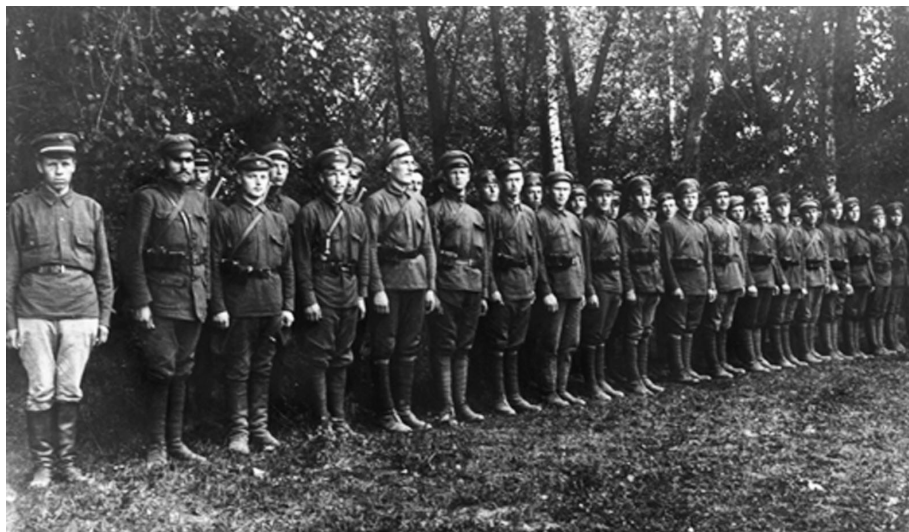

28 pav. Lietuvos kariuomenės 10-ojo pėstininkų Marijampolės pulko 1-oji kulkosvaidžių kuopa fronte ties Vilniumi. 1920 m.

Lenkų fronte kovos veiksmai vyko tai sustiprėdami, tai susilpnėdami, nes Antantės valstybės ir Lietuva visokiais būdais stengėsi juos sustabdyti. 1919 m., jeigu laikysime kad karo veiksmai prasidėjo balandžio 26 d., tai iš 250 d. 131 dieną neužfiksuota karinių susidūrimų. Mažesni ar didesni kovos veiksmai bei susidūrimai vyko 119 dienų. Beveik nebuvo kovos veiksmy 1919 m. gegužės mėn. – tik 4 dienas. Vėliau susidūrimai ėmė dažnėti. Ilgiausias tarpas, kada nebuvo kovos veiksmy, – nuo 1919 rugpjūčio 9 iki 21 d., t. y. 13 dienų.

1920 metais lenkų fronte sausio mėn. kovos veiksmai nevyko 13 dienų, vasario – 10, kovo irgi 10, balandžio – 13, gegužės ir birželio – po 6 dienas, liepos mėn. – 8. Mažiausiai susidūrimų tarp Lietuvos kariuomenės ir lenkų vyko rugpjūčio mėn., kai Raudonosios armijos triuškinama Lenkijos kariuomenė traukėsi, o Lietuvos kariuomenė tik užiminėjo lenkų paliekamas teritorijas. Šį mėnesį ilgiausias laiko tarpas, kai nebuvo jokių susidūrimų, buvo nuo liepos 29 iki rugpjūčio 24, t. y. net 26 dienas. Priežastis ta, kad Raudonoji armija atstūmė Lenkijos karines dalis beveik iki Varšuvos ir kovos vyko Lenkijos teritorijoje. Rugsėjo mėn. kovos veiksmai nevyko 3 dienas, spalį ir lapkritį nebuvo nė vienos dienos, kad nevyktų kariniai susirėmimai. Kovos veiksmai baigėsi 1920 m. lapkričio 30 d. pasirašant paliaubų susitarimą. Karas su Lenkija truko 584 dienas. Iš jų karo veiksmy nebuvo 224 dienas. Didesni ar mažesni susidūrimai vyko 360 dienų.

Kadangi 1919 m. Lietuvai kovas dėl nepriklausomybės teko kovoti net trimis frontais, tai per 1919 metus Lietuvos kariuomenė nevedė kovos veiksmy (nepavyko istoriniuose šaltiniuose rasti duomenų, kad tomis dienomis vyko kokie nors karo veiksmai) tik 7 dienas: vasario 7, kovo 11, balandžio 7, gegužės 2, birželio 2, liepos – lapkričio mėn. nebuvo nė dienos, kad nebūtų įvykę karinių susidūrimų, gruodžio mėn. – 2 dienas, t. y. gruodžio 27 ir 28 d.

Didžiausias laiko tarpas, kada nevyko tiesioginių karinių susidūrimų, buvo jau minėtas 1920 m. liepos–rugpjūčio mėn. – nuo liepos 29 iki rugpjūčio 24 d.

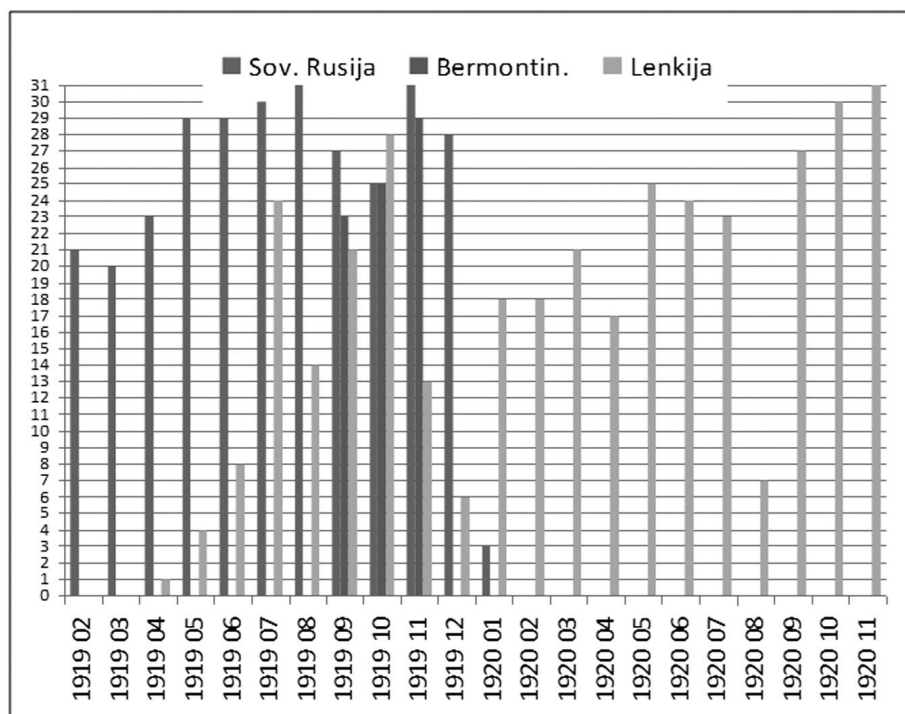

29 pav. Kovų su Lietuvos priešais dienų skaičius per mėnesį

3.7. Karo nuostoliai

Kiekvienas karas tiesiogiai susijęs su didesniais ar mažesniais nuostoliais. Pirmiausia kariaujančios pusės kovos lauke patiria gyvosios jėgos nuostolių, tiesiogiai mūšių metu sugriaunami pastatai ir kitų įrenginiai. Mūšių metu neišvengiama ir civilių gyventojų nuostolių. Be to, kiekviena kariaujanti pusė stengiasi kitai pusei padaryti kaip galima daugiau žalos, kad ją susilpnintų ir nugalėtų. Tai tiesioginiai karo nuostoliai, kuriuos palyginti lengvai galima apskaičiuoti. Tačiau be šių tiesioginių nuostolių yra ir netiesioginių, kuriuos sukelia karas: dėl gyventojų žuvimo ar sužeidimų sumažėja gyventojų skaičius, kariaujančios pusės, pertvarkiusios savo ekonomikas karo reikmėms, patiria milžiniškus ekonominius nuostolius, ir kt. Faktiškai žala padaroma visoms valstybės gyvenimo sritims. Šiuos nuostolius apskaičiuoti yra kur kas sunkiau ir juos skaičiuojant galimos įvairios paklaidos.



30 pav. Daugpilio frontas. Kovų metu sugriautas namas Kalkonyse

Lietuvos patirtus nuostolius karo dėl nepriklausomybės metu apskaičiuoti labai sunku, nes čia, ypač netiesioginiai nuostoliai, susiplaka į vieną skaičių su Pirmojo pasaulinio karo metais Lietuvos patirtais nuostoliais ir juos padalyti į dvi dalis kartais labai sunku arba net kai kuriais atvejais neįmanoma. Taigi negalime pateikti tikslių duomenų apie nuostolius, kuriuos patyrė Lietuva Nepriklausomybės karo metais.

3.7.1. Lietuvos karių nuostoliai

Pirmasis apibendrintą karo dėl Lietuvos nepriklausomybės aukų skaičių pateikė Petras Ruseckas knygoje „Lietuvos kariuomenė“. Jis nurodo, kad „per visus karus bei kovas dėl Lietuvos nepriklausomybės žuvo, mirė nuo žaizdų ir epidemijų bei kitų ligų 2611 karininkų ir kareivių. Sužeista iš viso 1153 kariai. Iš sužeistųjų 155 tapo invalidais“¹⁸⁰.

1937 m. Rusecko sudarytoje atsiminimų knygoje „Savanorių Žygiai – Nepriklausomybės karų atsiminimai“, 1-ajame tome, pateiktos visų žuvusiųjų pavardės, žuvimo datos, palaidojimo vietos. Pagal šį sąrašą per karą už Lietuvos nepriklausomybę žuvo 1444 kariai, šauliai ir partizanai, o kartu su mirusiais nuo sužeidimų ir įvairių ligų – 4256¹⁸¹. 1919 metais kovose su rusais bolševikais ir bermontininkais nukauta 530 karių. 1919–1920 m. kovose su lenkais žuvo 232 kariai. Kovose su lenkais želigovskininkais žuvo 222 kariai. Demarkacijos linijos su Lenkija apsaugoje žuvo 18 karių ir sargybinių. Nuo žaizdų mirė 96 kariai. Iš sužeistųjų karo invalidais liko 163. Per tas kovas karo ligoninėse sužeistųjų ir sunkiai sergančiųjų buvo 2611 karių¹⁸². Rusecko surinktais duomenimis, 1919–1927 m. priešų nelaisvėje yra buvę 1146 Lietuvos kariuomenės kariai.

Tačiau šiais duomenimis suabejoja Stasys Raštikis. Jis nurodo, kad nors visos majoro Petro Rusecko knygoje paskelbtos žinios buvo gautos iš Lietuvos krašto apsaugos ministerijos Karo sanitarijos valdybos, tačiau, Raštikio nuomone, kai kurie skaičiai, ypač apie sužeistuosius, buvo neišsamūs. Kaip nurodo

¹⁸⁰ Ruseckas P., *Lietuvos kariuomenė*, p. 42.

¹⁸¹ *Savanorių žygiai. Nepriklausomybės kovų atsiminimai*, t. 1, p. 55.

¹⁸² Ten pat, p. 54–55.

Raštikis, 1928 metais kariuomenės štabas buvo paskelbęs „Mūsų žinyne“ apie sužeistuosius tokias žinias: 1919–1920 m. buvo sužeisti 2463 kariai, 1921–1926 m. buvo sužeisti 67 kariai, taigi iš viso 2530¹⁸³.

1927 m. balandžio 15 d. Krašto apsaugos ministerijoje buvo sudaryta karių kapams tvarkyti komisija, kuriai pirmininkavo Vyriausiojo štabo ūkio skyriaus viršininkas administracijos pulkininkas leitenantas Vytautas Augustauskas. Komisija tvarkė Lietuvos kariuomenės karių kapus ne tik Lietuvoje, bet ir Latvijoje – tai lietuvių karių kapai Červonkoje, Subatėje, Bebrinėje, Ilūkstėje, Šventės ir Gryvos kapinėse.

Ši komisija patikrino visas buvusias bylas, sąrašus ir registracijos korteles ir sudarė „karininkų ir kareivių, žuvusių kovose ir einant tarnybos pareigas, sąrašą“. Komisijos žiniomis (1928 m.), žuvo ir mirė nuo žaizdų karo laukuose bei tarnybos pareigas eidami 1366 kariai, iš to skaičiaus 57 karininkai ir 4 karo valdininkai. Nuo įvairių sužeidimų ir ligų mirė 2812 karių, dingo be žinos 226, taigi iš viso 4404 kariai¹⁸⁴.

Karių kapams tvarkyti komisija kartu su kariuomenės štabu prie žuvusiųjų skaičiaus pridėjo 78 kautynėse žuvusius šaulius ir partizanus ir padarė išvadą, kad iš viso karuose dėl Lietuvos nepriklausomybės žuvo 1444 kariai, šauliai ir partizanai, o drauge su mirusiais tuo metu nuo sužeidimų ir įvairių ligų – 4256 asmenys¹⁸⁵. Ši skaičių matyt reikėtų laikyti galutiniu. Lietuvos nepriklausomybės kovų aukos sudarė 0,196 procento visų tuometinių Lietuvos gyventojų skaičiaus¹⁸⁶.

Kokius nuostolius karo metu patyrė prieš Lietuvos kariuomenę kovojusieji priešininkai, nustatyti nepavyko, nes prieš mūsų valstybę kariaujančių raudonarmiečių dalys ir jų tiesioginis pavaldumas buvo nuolat keičiamas. Taip, pvz., 15-osios Vakarų armijos Pskovo divizija 1919 m. sausio 21 d. buvo pavadinta „Lietuvių divizija“, po to performuota į dvi „lietuvių divizijas“. Kovo 13 d. Vakarų armija pavadinta Lietuvių–baltarusių armija. Gegužės 9 d. Latvių



31 pav. Prie Lietuvos karių kapų Visų Šventųjų dieną

¹⁸³ Raštikis S., Įvykiai ir žmonės, t. 3, p. 181.

¹⁸⁴ Ten pat, p. 182.

¹⁸⁵ Ten pat, p. 183.

¹⁸⁶ Ten pat.

armija buvo pavadinta XV armija, o Lietuvių–baltarusių – XVI. Pagaliau 1919 m. liepos 21 iš dvejų lietuvių divizijų likučių ir buvusių Sovietų Latvijos bei Sovietų Estijos kariuomenių likučių suformuota 15-osios Vakarų armijos 4-oji šaulių divizija, į ją įjungiant Raudonosios armijos pulkus, kurie buvo pavadinti lietuviškais ir latviškais vardais. Antai iš 14 latvių pulkų latvių vardas tebuvo paliktas tik vienam pulkui, kiti 6 gavo numerius nuo 472 iki 477, o 7 pulkai iš viso išformuoti¹⁸⁷. Sovietų Lietuvos kariuomenės ir Sovietų Latvijos kariuomenės pulkai vykstant kovoms buvo perkeliami, keičiamas jų pavaldumas. Be to, suvestiniai duomenys apie Raudonosios armijos 15-osios Vakarų armijos atskirų dalių personalo netektis Rusijos valstybiniame kariniame archyve yra tik nuo 1920 m. balandžio mėn. Tačiau manytume, kad žuvusiųjų nuostoliai neturėjo būti mažesni nei Lietuvos nuostoliai. Rusijos valstybiniame kariniame archyve pavyko surasti 1919 m. liepos 11 d. Sovietų Latvijos kariuomenės inspektoriaus padėjėjo raportą apie Sovietų Latvijos 11-ojo latvių šaulių pulko patikrinimą. Inspektoriaus padėjėjas konstatavo, kad pulkas kovose su Lietuvos kariuomene ir atsitraukimo metu prarado 1030 kovotojų, arba 59 proc. pulko sudėties¹⁸⁸. Taigi nuostoliai didžiuliai, tačiau kiek iš jų buvo žuvusių – pranešime nenurodyta. Tačiau atsižvelgiant į tai, kas anksčiau pasakyta, neabejojant galima teigti, kad jų nuostoliai buvo ne mažesni nei 1000 karių.

Kokie buvo bermontininkų nuostoliai duomenų irgi surasti nepavyko, nes jie vedė kovas vienu metu ir su Latvijos, ir su Lietuvos kariuomenėmis, o juos išstūmus į Vokietiją po kurio laiko buvo išformuoti. Vykstant mūšiams nebuvoma vedama apskaita ir kiek jų žuvo ar kažkur pasitraukė, duomenų nepavyko surasti. Išlikusiuose Lietuvos istoriniuose šaltiniuose yra tik atskiri teiginiai. Antai lapkričio 21 ties Kryžių kalnu 4-ojo Lietuvos kariuomenės pėstininkų pulko kariai sulaukė bermontininkų traukinį. Kovos, kurioje dalyvavo ir lietuvių artilerija, metu žuvo apie 100 bermontininkų¹⁸⁹. Nors, nesant antrosios pusės šaltinių, absoliučiai pasitikėti šiais duomenimis negalima, tačiau susumavus visų susidūrimų metu minimus žuvusiuosius ir sunkiai sužeistuosius gautume apie 300 bermontininkų karių.

Majoro Aleksandro Ružancovo teigimu, Lenkijos karių nuostolius sudarė 264 žuvę kariai¹⁹⁰. Visiškai šiuo teiginiu pasitikėti irgi negalima, nes Ružancovas nenurodo šaltinio, iš kur šis skaičius paimtas. Be to, iš jo darbo matyti, kad jis tą skaičių išskaičiavo iš Lenkijos literatūroje paskelbtų skaičių, tačiau ne apie visas karines dalis, kovojusias su lietuviais, tada buvo parašyta. Tačiau, sprendžiant iš to, kad kovose su lenkais iki Želigowskio invazijos žuvo 232 lietuvių

¹⁸⁷ Журнал военных действий 15-ой армии, RVKA, f. 200, ap. 3, b. 725, l. 73–74.

¹⁸⁸ RVKA, f. 200, ap. 1, b. 160, l. 71–72.

¹⁸⁹ Variakojis J., 4 pėstininkų Lietuvos karaliaus Mindaugo pulkas, Karys, 1965, p. 57–58.

¹⁹⁰ Ružancovas A., „Lenkų pulkai mūsų fronte 1919–1920 metais“, *Karo archyvas*, 1936, t. 6, p. 111.

kariai, skaičius turėtų būti teisingas. Antai 1-asis lenkų legionų pulkas kovose su lietuvių kariais nukautais neteko 45 karių, 5-asis legionų pulkas – 5, 76-asis Lydos pėstininkų pulkas – apie 50, 85-asis Vilniaus šaulių pulkas nukautais ir mirusiais nuo žaizdų neteko 40 kareivių, 205-asis savanorių pėstininkų Jano Kilinskiego pulkas – apie 20 ir t. b t.¹⁹¹

Lietuvą užpuolus gen. Żeligowskio vadovaujama grupei, lenkų nuostoliai turėjo būti didesni, nei iki tol buvę, nes Żeligowskio kariuomenė puolė, o Lietuvos kariuomenė labai atkakliai priešinosi, ir didžiausius nuostolius Lenkijos kariuomenė patyrė būtent šiuo laikotarpiu. Todėl matyt galima teigti, kad Lenkijos karių nuostoliai turėtų būti ne mažesni nei 1000 karių.

Apskritai 1918–1920 metais lenkų vykdytuose karuose nuostoliai buvo didžiuliai: žuvo 17 213, tarp jų 1074 karininkai. Nuo žaizdų žuvo 30 338, tarp jų 985 karininkai. Buvo sužeista 113 518 kariai, iš jų 9308 karininkai. Dingo be žinios 51 351 karys, tarp jų 642 karininkai. Dezertyravo 38 909 kariai¹⁹².

3.7.2. Lietuvos ekonominiai nuostoliai

Pasibaigus nepriklausomybės kovoms imtasi skaičiuoti padarytus nuostolius – tam buvo sudaryta Vyriausioji komisija. Dėl rusų padarytų nuostolių buvo gauta 28 tūkst. pareiškimų iš valdžios, visuomenės įstaigų bei organizacijų ir privačių asmenų. Iš šio skaičiaus 618 pareiškimų buvo gauti dėl raudonarmiečių padarytų nuostolių. Juos apskaičiavus buvo nustatyta, kad raudonarmiečiai Lietuvai padarė nuostolių už 138,9 milijonus litų¹⁹³. Tačiau reikia pažymėti, kad dalis nuostolių pagal pasirašytą Lietuvos ir Tarybų Rusijos taikos sutartį buvo atlyginti. Liko tik negrąžinti Lietuvos gyventojų indėliai, buvę cariniuose bankuose (13 mln. aukso rublių), neleista išsikirsti numatyto 100 000 ha miško, negrąžinti sutartimi pripažinti archyvai, knygos, dokumentai¹⁹⁴.

Bermontininkų padarytų nuostolių atskirai skaičiuota litais nebuvo. Buvo apskaičiuoti bendri vokiečių padaryti nuostoliai, kurie siekė 4376 milijonus litų¹⁹⁵. Tačiau Lietuvių komisija deryboms su vokiečiais dėl nuostolių Lietuvai kompensavimo pateikė vokiečiams pretenziją bendrai 621,5 milijono aukso markių sumai, įskaičiuojant į ją ir 6,5 mln. aukso markių nuostolių, kuriuos padarė bermontininkai¹⁹⁶.

¹⁹¹ Ten pat, p.108, 111, 112, 113, 115, 116.

¹⁹² Wyszczelski L., „Główne aspekty działań militarnych w wojnie Polsko-Rosyjskiej 1919-1920“ in *Wojna Polsko-Rosyjska 1919-1920: jej międzynarodowe odniesienia z perspektywy 90-lecia*, Warszawa, 2010, s. 59.

¹⁹³ „Lietuvos karo nuostoliai“, *Mūsų žinynas*, 1923, nr. 14, p. 315.

¹⁹⁴ Lesčius V., *Lietuvos kariuomenė nepriklausomybės kovose 1918–1920*, p. 176.

¹⁹⁵ „Lietuvos karo nuostoliai“, *Mūsų žinynas*, 1923, nr. 14, p. 319.

¹⁹⁶ Ten pat, p. 318.

3.7.3. Ekonominės ir demografinės karo pasekmės

Pirmojo pasaulinio karo ir kovų dėl nepriklausomybės metu patirti nuostoliai turėjo labai skaudžių pasekmių Lietuvos ekonomikai. Antai tik Vokietijos Lietuvos ūkiui padarytų nuostolių priskaičiuota už daugiau kaip už 1068 milijonus litų. Taip miškų vien tik 1918 m. iškirta 11 626 kietmetriai¹⁹⁷. Ypač milžiniškų nuostolių patyrė žemės ūkis. Pirmojo pasaulinio karo metais ir per nepriklausomybės kovas vokiečiai ir bermontininkai rekvizavo arba sunaikino: 90 tūkst. arklių, 140 tūkst. galvijų, 767 tūkst. smulkiųjų gyvulių, 6020 tūkst. pūdų grūdų, 56 tūkst. pūdų sėklinių javų, 238 pūdus šakniavaisių, 6635 tūkst. pūdų pašarų. Sudeginta 12 tūkst. gyvenamųjų namų ir apie 30 tūkst. ūkinių pastatų¹⁹⁸.

Tokių stambių miestų kaip Vilnius, Gardinas, Lyda, Seinai, Suvalkai atplėšimas nuo Lietuvos smarkiai pakenkė Lietuvos pramonės raidai.

Karas, be abejo, neigiamai paveikė ir demografinius procesus. Į carinės Rusijos kariuomenę buvo paimta apie 70 000 vyrų iš kurių 11 173 žuvo, 17 712 sužeista¹⁹⁹. 1917, 1918, 1919 metų Lietuvos centrinio statistikos biuro duomenimis, gyventojų skaičius mažėjo ir pačioje Lietuvoje. 1917 m. mirė 9813 žmonių daugiau nei gimė. Atitinkamai 1918 – 12 494, 1919 – 10 989. Tačiau jau 1920 m. gimimų skaičius mirčių skaičių viršijo 2073. Labai aiškūs pasikeitimai matyti 1919 metus palyginant su 1918 vedybų srityje. 1918 m. susituokė 8699 porų, 1919 – 14 517, o 1920 m. – 15 517. Be to, smarkiai išaugo ir gimimų skaičius. 1918 m. Lietuvoje gimė 30 642 vaikai, 1919 – 37 660, o 1920 m. – net 43 257²⁰⁰. Tą, be abejo, lėmė tai, kad pasibaigė Pirmasis pasaulinis karas, Lietuva atkūrė savo valstybę ir, nors jai dar teko kovoti už savo nepriklausomybę, tačiau jau vien savos valstybės buvimas teigiamai veikė žmonių sąmonę, įnešė ramybės. Dar viena priežastis – iš Rusijos į Lietuvą grįžo pabėgėliai, daugiausia jauni žmonės, kurie atkurtoje tėvynėje kūrė šeimas ir rengėsi taikiam gyvenimui.

3.7.4. Geopolitiniai pokyčiai

1918 m. vasario 16 d. Lietuvos Tarybos priimtame Lietuvos nepriklausomybės atkūrimo akte sakoma, kad „Lietuvos Taryba (...) skelbia atstatanti nepriklausomą, demokratinius pamatais sutvarkytą Lietuvos valstybę su sostine Vilniuje ir tą valstybę atskirianti nuo visų valstybinių ryšių, kurie yra buvę su kitomis tautomis“. Taigi valstybės atkūrimo akte nebuvo nustatytos valstybės

¹⁹⁷ Ten pat, p. 316

¹⁹⁸ Ten pat, p. 318.

¹⁹⁹ Piročkinas A., „Sunkus kelias į pirmosios Respublikos nepriklausomybę“, *Mokslo Lietuva*, 2013, birželio 6, p. 12.

²⁰⁰ „Natūralus gyventojų judėjimas Lietuvoje 1915–22 m. (Centrinio statistikos biuro daviniai)“, *Mūsų žinynas*, 1923, nr. 14, p. 320–321.

sienos. Jos teritorija buvo konstatuota kaip savaiame suprantamas dalykas. Pirmasis oficialus dokumentas, nustatęs valstybės sienas, buvo 1920 m. liepos 12 d. Lietuvos–Sovietų Rusijos taikos sutartis, kuria Lietuvai buvo pripažintos jos istorinės-etnografinės žemės, tai yra teritorijos, kur gyveno lietuviai.

Po kovų su Lenkija Lietuva neteko savo sostinės Vilniaus ir Vilniaus krašto – apie trečdalis pripažintos valstybės teritorijos. Pagal sutartį su Sovietų Rusija Lietuvos plotas turėjo būti 88 111 kv. km su 3,3 milijono gyventojų. Tačiau atplėšus lenkams Vilniaus kraštą, Lietuvos valstybės teritorija sumažėjo iki 52 822 kv. km²⁰¹. Taigi valstybės plotas sumažėjo trečdaliu, tuo padarant Lietuvai didžiulius, faktiškai neapskaičiuojamus nuostolius.

3.8. Karo pabaiga

Karo veiksmai su kiekviena iš kariaujančių su Lietuva jėgų baigėsi, kaip ir prasidėjo, skirtingu laiku.

Pirmasis žingsnis užbaigti Lietuvos–Sovietų Rusijos karą buvo 1919 m. rugsėjo 11 d., kai po lietuvių sėkmingai įvykdytos Zarasų operacijos raudonarmiečiai buvo išstumti iš Lietuvos teritorijos už Dauguvos. Sovietų Rusijos užsienio reikalų komisaras Georgijus Čičerinas atsiuntė Lietuvos vyriausybei notą, siūlydamas pradėti taikos derybas. Taikos derybų pasiūlymu Sovietų Rusija pripažino Lietuvą *de facto*²⁰². Tačiau karo veiksmai, nors po Zarasų operacijos išstūmus raudonarmiečius už Dauguvos ir įgijo pozicinį pobūdį, nutraukti nebuvo. Faktiškai karo veiksmai su Raudonąja armija baigėsi 1920 m. sausio 4 d., kai po jungtinės Lenkijos ir Latvijos kariuomenių operacijos buvo užimtas Daugpilis ir Lietuvos kariuomenė nuo Raudonosios armijos buvo atskirta Latvijos ir Lenkijos kariuomenės ir kai tą pačią dieną Latvija ir Lenkija griežtai pareikalavo, kad lietuvių kariuomenė į dešinįjį Dauguvos krantą daugiau nepersikeltų²⁰³. Teisiškai karas buvo užbaigtas 1920 m. liepos 12 d. tarp Lietuvos ir Sovietų Rusijos pasirašius taikos sutartį.

Kovos bermontininkų fronte baigėsi 1919 m. gruodžio 13 d., kai buvo užbaigta bermontininkų evakuacija į Vokietiją²⁰⁴.

Kovos su Lenkijos kariuomene baigėsi 1920 lapkričio 29 d. Tautų Lygos Karinės kontrolės komisijai tarpininkaujant Kaune, geležinkelio stotyje, pasirašyta lietuvių–lenkų sutartimi dėl karo veiksmų tarp Želigowskio ir lietuvių kariuomenių nutraukimo nuo 1920 lapkričio 30 d. 24 val. (bare nuo Valkininkų iki Joniškio). Abi pusės įsipareigojo perduoti karo belaisvius Tautų Lygos kontrolės komisijos žinion

²⁰¹ Piročkinas A., „Sunkus kelias į pirmosios Respublikos nepriklausomybę“, *Mokslo Lietuva*, 2013, birželio 6, p. 8.

²⁰² Vitkus A., *Lietuvos istorijos įvykių chronologija, 1918–1926*, p. 243.

²⁰³ LCVA, f. 929, ap. 3, b. 888, l. 100.

²⁰⁴ Čepėnas P., *Naujųjų laikų Lietuvos istorija*, t. 2, p. 559.

ir nustatyti tarp kariuomenių neutralią zoną. Taigi 1919 m. vasario 1 d. prasidėjęs Lietuvos karas dėl Nepriklausomybės baigėsi 1920 m. lapkričio 30 d.

Karą dėl Lietuvos nepriklausomybės iš esmės laimėjo Lietuva, nes išliko kaip atkurta nepriklausoma valstybė. Karą su Sovietų Rusija vienareikšmiškai laimėjo Lietuvos kariuomenė, kaip ir kovas su bermontininkais – kartu su Latvijos kariuomene, tačiau šiose kovose ypatingą vaidmenį suvaidino Antantės valstybių atsiųsta misija vokiečiams iškraustyti iš Baltijos valstybių.

Karą su Lenkija Lietuva iš dalies pralaimėjo. Lietuvos kariuomenė sugebėjo pasipriešinti Lenkijos užmačioms įjungti Lietuvą į savo valstybės sudėtį, tačiau kovų metu neteko apie trečdalią savo teritorijos ir sostinės – Vilniaus miesto. Tai buvo skaudus pralaimėjimas.

3.9. Karo semantika

Istoriniuose to laikotarpio dokumentuose ir Lietuvos istoriografijoje karas dėl Lietuvos nepriklausomybės vadinamas Nepriklausomybės karu, kovomis dėl nepriklausomybės. Tačiau šis karas istoriografijoje, to meto dokumentuose, žodinėje istorijoje dar vadinamas Karu su bolševikais. Pasitaiko, kad pavadinama kovomis su Raudonąja armija, su raudonarmiečiais, su raudonaisiais, su rusais, su gudais.

Kovas su bermontininkais ir vadinamos kovomis arba karu su bermontininkais, retais atvejais pavadinama kovomis su vokiečiais. Kartais to meto dokumentuose bermontininkai vadinami „kolčiakininkais“.

Kovas su Lenkija vadinamos karu ar kovomis su lenkais, su Lenkija, o 1920 m. Želigowskio grupuotės įsiveržimas sulaužius Suvalkų sutartį vadinamas karu arba kovomis su želigovskininkais, kartais karu su Želigovskiu arba tiesiog kovomis su lenkais.

Bendru žodžiu visi jie dažnai įvardijami priešais, Lietuvos priešais.

Kariaujančios su Lietuvos kariuomene pajėgos Lietuvos karius vadino lietuviais, Lietuvos kariuomene, baltaisiais arba „priešais“. Tik vadinamosios Sovietų Lietuvos kariuomenės dokumentuose Lietuvos kariuomenė ir jos kariai vadinami „baltaisiais“, „baltagvardiečiais“ arba „tarybcai (rus. *маршбцы*) (turima omenyje Lietuvos Tarybai pavaldžius karinius dalinius), retais atvejais – „kontrevoliuciniais elementais“. Raudonosios armijos 15-osios Vakarų armijos dokumentuose Lietuvos kariai vadinami arba „baltaisiais“, arba „priešais“, arba „lietuviais“.

Lenkijos istoriografijoje Lietuvos kariai vadiname lietuviais, vėliau Kauno Lietuva, Kauno Lietuvos kariuomene.

Šiuolaikinėje istoriografijoje iš esmės pasiliko tie patys pavadinimai, išskyrus tai, kad nebevertojamas terminas „tarybcai“, taip pat kalbant apie Lietuvos kariuomenę beveik nebeprisitaiko termino „baltieji“, „baltagvardiečiai“. Tačiau labai įsigalėjęs terminas „bolševikai“, „kovos su bolševikais“ ir pan. Mūsų ma-

nymu, šis terminas ne visai atspindi esamą padėtį. Komunistai, arba bolševikai Raudonosios armijos kovotojų, kovojusių prieš Lietuvos kariuomenę, gretose sudarė ne daugiau 10 proc. Taip Sovietų Latvijos I ir II divizijoje, kurios daugiausia kovojo prieš Lietuvos kariuomenę, 1919 m. balandžio 28 d. tarnavo 21 252 žmonės, iš jų tik 2200 buvo komunistai²⁰⁵. Taigi matyt tiksliausia būtų vadinti Raudonąja armija, raudonarmiečiais, arba bendriniu žodžiu „raudonieji“, mažinant termino „bolševikai“ vartojimą.

3.10. Atminimo įamžinimas

Kovų dėl Nepriklausomybės atminimas plačiai įamžintas Lietuvoje. Pirmiausia jis labai plačiai atsispindi lietuvių liaudies dainose bei tautosakoje. Miestuose ir miesteliuose, buvusių kovų vietose yra pastatyti paminklai, kuriuose pavaizduoti vykę mūšiai, juose žuvę Lietuvos kariai. Tiesa, po Antrojo pasaulinio karo sovietiniai okupantai beveik visus juos buvo nugriovę, tačiau 1990 m. Lietuvai vėl atgavus nepriklausomybę beveik visi jie buvo atstatyti, pastatyta naujų paminklų.

Nemažai Lietuvos dailininkų, ypač tarpukario metais, tapė paveikslus kovų dėl nepriklausomybės tema. Beveik visuose miestuose ir miesteliuose yra gatvių, menančių kovų įvykius ar karius. Visuose Lietuvos kraštotyros muziejuose yra ekspozicijų, skirtų Lietuvos nepriklausomybės kovoms. Didžiulį dėmesį šių kovų įamžinimui skiria Vytauto Didžiojo karo muziejus.

Apibendrinimas

Sisteminio kiekybinio Lietuvos nepriklausomybės karo 1919–1920 m. tyrimo pagrindu pateikiant duomenis apie Lietuvoje vykusį karą būtų galima patikslinti knygoje „Resort to War“ teikiamus ginkluoto konflikto tarp Lenkijos ir Lietuvos istorinio pobūdžio teiginius:

Kintamieji	Karo koreliatai	Šis tyrimas
Karui suteiktas numeris	Tarpvalstybinis karas #117 (<i>Inter-state War #117</i>)	
Karui suteiktas pavadinimas	1920 m. Lietuvos–Lenkijos karas (<i>The Lithuanian-Polish War of 1920</i>)	1919–1920 m. Lietuvos nepriklausomybės karas

²⁰⁵ Доклад Особого отдела при штабе Армии Советской Латвии Председателю Реввоенсовета Армии Советской Латвии тов. Данишевскому, RVKA, f. 200, ap. 1, b. 18, l. 52–54.

Dalyviai	Lenkija vs Lietuva	Lietuva, Vokietija vs Rusija (sovietinė), Vokietija ir Rusija (baltagvardiečiai), Lenkija
Karo pradžia	1920 m. liepos 15 d.	1919 m. vasario 1 d.
Karo pabaiga	1920 m. gruodžio 1 d.	1920 m. lapkričio 30 d.
Su mūšių aplinkybėmis susijusios kovotojų žūtys	Lenkija – 500 Lietuva – 500	Lietuva – 4256 Vokietija – n. d. Rusija (sovietinė) – n. d. Rusija (bermontininkai) – n. d. Lenkija – 500*
Iniciatoriai	Lenkija	Rusija (sovietinė), bermontininkai (Vokietijos kariai ir Rusijos baltagvardiečiai), Lenkija
Rezultatas	Lenkija laimi	Lietuva laimi – nors ir praradusi dalį teritorijos, apgina valstybės nepriklausomybę
Karo įvykių apsakojimas	Lietuva, buvusi Lenkijos dalis, aštuoniolikto amžiaus pabaigoje atiteko Rusijai. Devyniolikto amžiuje augant Lietuvos nacionaliniam judėjimui daugėjo sukilimų prieš Rusiją. Pirmojo pasaulinio karo metais (tarpvalstybinis karas #106) Lietuvą okupavo Vokietijos kariuomenė. 1918 m. vasarį Lietuva paskelbė nepriklausomos karalystės, kurią sieja protektorato ryšiai su Vokietija, įkūrimą. Nors netrukus įsiveržė Rusijos kariuomenė, tačiau vokiečiai ją vėl išstūmė. Tuomet Vokietija privertė Sovietų Rusiją 1918 m. kovo 3 d. Brest Litovsko sutartimi atsisakyti visų pretenzijų į Lietuvą, o 1918 m. lapkričio mėnesį buvo sukurta nepriklausoma Lietuvos respublika. Vis dėlto pasibaigus karui sovietai norėjo atgauti prarastas buvusios Rusijos teritorijas ir įsiveržė į Estiją	Pirmojo pasaulinio karo metais Lietuvos teritorija virto kovų arena. 1915 m. ji buvo užimta Vokietijos kariuomenės. Vokietijos vyriausybė nusprendė Lietuvą visiems laikams padaryti savo sudedamąja dalimi, tačiau lietuviams tokios perspektyvos nebuvo priimtinos. 1918 m. vasario 16 d. buvo paskelbtas Lietuvos Nepriklausomybės Aktas, tačiau Vokietijos karinė administracija visai trukdė kurti valstybės institucijas ir tikrai visiškai pralaimėjusi frontuose Vokietija 1918 m. spalio 5 d. paskelbė, kad jos okupuotos tautos turi teisę kurti savo valstybes ir sudaryti vyriausybes. Lapkričio 2 d. Lietuvos Valstybės Tarybos prezidiumas priėmė Laikinąją Lietuvos Konstituciją ir, ja vadovaujantis, buvo sudaryta vyriausybė, kuriamos valstybės institucijos, pradėta organizuoti kariuomenė.

*Šie duomenys nebuvo tyrimų objektas, todėl jie tiesiog perkeltami iš „Resort to War“ publikacijos.

(tarpvalstybinis karas #107) ir Latviją (tarpvalstybinis karas #108), priversdamos vokiečių pajėgas atsitraukti. Sovietai to paties siekė ir Lietuvos atžvilgiu, ir 1918 m. gruodį Maskvoje iš Lietuvos pabėgėlių sukūrė sovietinės Lietuvos valdžią. Po įsiveržimo į Estiją ir Latviją Sovietų Sąjunga pradėjo derybas su vokiečiais dėl Lietuvos perėmimo. Vokiečiai pasitraukė iš Vilniaus, kur 1919 m. sausio 5 d. įžengė sovietai ir įkūrė Lietuvos Laikinąją Vyriausybę, toliau tikėdamiesi susijungti su komunistinės teorijos numatyta marksistine revoliucija Vokietijoje. Tačiau ta revoliucija neįvyko, o spartakininkų sukilimo (vidaus karas #682) numalšinimas paskatino vokiečius sustabdyti pasitraukimą iš Lietuvos. Sovietams teko atsisakyti savo tolesnio veržimosi planų. Lietuva, be to, turėjo dar dvi papildomas problemas: ginčą su sąjungininkais dėl Klaipėdos ir ginčą dėl Vilniaus su Lenkija, kylantį dėl Versalio sutartimi argumentuojamų teritorinių ginčų. Lenkija, vadovaujama gen. Józefo Klemenso P Piłsudskio, siekė iš Rusijos atgauti teritoriją (įskaitant ir Vilnių), kuri priklausė Lenkijos Karalystei ir Lietuvai aštuonioliktame amžiuje. Lenkų siekiai 1919 m. vasarį atvedė prie Rusijos–Lenkijos karo (tarpvalstybinis karas #109), ir šio karo metu lenkų pajėgos 1919 m.

Tačiau norint įtvirtinti nepriklausomybę, Lietuvai teko beveik dvejus metus intensyviai kovoti su trimis priešininkais, kuriems Lietuvos nepriklausomos valstybės egzistavimas buvo nepriimtinas. Tai – sovietinė Rusija, planavusi vykdyti socialistinės revoliucijos invaziją į Europą, o Lietuva tapo kliūtimi jos kelyje; Lenkija, kuri, vadovaudamasi savo imperialistiniais interesais, Lietuvą matė savo valstybės sudedamąja dalimi; Vokietija, kuri, nenorėdama išleisti Lietuvos iš savo įtakos sferos, bandė ją išlaikyti pasiremddama vadinamaisiais bermontininkais – kariniais daliniais, suformuotais iš Vokietijos karių ir buvusių carinės Rusijos kariuomenės belaisvių Vokietijoje.

Iki 1919 m. vasario mėn. Raudonoji armija okupavo didelę dalį Lietuvos teritorijos. Vasario pradžioje prasidėję kovos tarp Raudonosios armijos ir ką tik pradėtos kurti Lietuvos kariuomenės baigėsi 1919 m. pabaigoje visišku raudonarmiečių sutriuškinimu ir jų išstūmimu iš Lietuvos teritorijos. Dar tebevykstant kovoms su raudonarmiečiais, 1919 m. vasarą Lietuvoje atsirado naujas priešas – bermontininkai. Tai Vokietijoje iš rusų belaisvių suformuota ir vokiečių visokeriopai remiama rusų pulkininko Pavelo Bermonto-Avalo vadovaujama apie 50 tūkst. karių karinė grupuotė. Jos padedama Vokietija tikėjosi išlaikyti savo įtaką Latvijoje ir Lietuvoje.

balandį užėmė Vilnių. Versalio taikos konferencijoje lenkų nacionalistai reikalavo visos Lietuvos, o lenkų patriotas Ignacas Janas Paderewskis pasiūlė sukurti Lenkijos ir Lietuvos uniją, tačiau šį pasiūlymą Lietuva atmetė. kurių metu gyventojai balsavo už prisijungimą prie Lenkijos. 1923 m. kovo 22 d. Vilnius buvo oficialiai inkorporuotas į Lenkiją ir liko jos valdomas iki Antrojo pasaulinio karo.

Kodavimas: Lietuva tapo COW tarptautinės sistemos nare 1918 m. vasario 16 d., o Lenkija prisijungė kiek vėliau – 1918 m. lapkričio 3 d. Tad karas tarp jų įvyko praėjus beveik dvejims metams nuo jų įkūrimo. Lenkija buvo iniciatorė ir revizionistė militarizuotame tarpvalstybiniame ginče (#1272), kuris „atvedė“ į karą (nors šis ginčas kilo tą pačią dieną, kai buvo pradėtas karas). Latvija mobilizavo karius (demonstravo jėgą) Lietuvos pusėje, tačiau jėgos naudojimo neeskalavo. Kohnas (1999), taip pat Phillipsas ir Axelrodas (2005) šį karą įvardijo kaip „Lietuvos nepriklausomybės karą“ ir įtraukė visus 1918–1920 m. įvykius.

Bermontininkams vis įžūliau elgiantis Lietuvoje, 1919 m. spalio mėn. prieš juos buvo suformuotas frontas. Ir nors didžiausią bermontininkų smūgį teko atlaikyti latviams, Lietuvos kariuomenė taip pat patyrė nemažai išbandymų. Bendromis Latvijos ir Lietuvos kariuomenių jėgomis bei tarpininkaujant Antantės sudarytai generolo Henri Albert'o Niesselio sudarytai komisijai, 1919 m. gruodžio mėn. bermontininkai iš Lietuvos buvo išvaryti į Vokietiją.

1919 m. balandžio mėn. Lenkijos kariuomenė, pradėjusi kovas su Raudonąja armija, išvijo ją iš Lietuvos sostinės Vilniaus, tačiau jau gegužės mėn. ji pradėjo pulti Lietuvos kariuomenės sargybas. Siekdamas išvengti karo tarp Lietuvos ir Lenkijos, Antantės valstybės net kelis kartus buvo nustatčiusios tarp jų demarkacijos linijas, tačiau tos linijos Lenkijos netenkinio ir ji jas nuolat pažeisdavo, siekdama užimti visą Lietuvą.

1920 m. vasarą Raudonoji armija, triuškindama Lenkijos kariuomenę, ją išvijo iš Lietuvos teritorijos, ir šią teritoriją perėmė Lietuvos valstybė, tačiau 1920 m. rugpjūčio 16 d. lenkams prie Varšuvos sumušus Michailo Tuchačevskio vadovaujamus Raudonosios armijos pulkus ir pradėjus puolimą, Lenkijos kariuomenė puolė ir Lietuvos kariuomenę. Prasidėjo nuožmūs mūšiai, kurie baigėsi 1920 m. spalio 7 d. sutarties tarp Lenkijos ir Lietuvos pasirašymu ir demarkacijos linijos sudarymu.

* „The Lithuanian – Polish War of 1920“ in Sarkees M. R., Wayman F. W., *Resort to War: a Data Guide to Inter-state Extra-state, Intra-state, and Non-state Wars, 1816–2007*, p. 131–132.

Tačiau jau kitą dieną sutartis buvo sulaužyta. Paskelbusi, kad Lenkijos kariuomenės grupė, vadovaujama generolo Lucjano Źeligowskio, sukilo prieš Lenkijos vadžią, ši grupuotė užgrobė Lietuvos sostinę Vilnių ir nemažą Lietuvos teritoriją. Tačiau, kadangi Lenkija negalėjo oficialiai remti „atskilusios“ grupuotės, Lietuvos kariuomenė galėjo puolantius lenkus sustabdyti, o lapkričio 21 d. ties Giedraičiais ir Širvintomis juos ir sutriuškinti. Lapkričio 29 d. Kaune, tarpininkaujant Tautų Lygos Karinės kontrolės komisijai, tarp Lietuvos ir Źeligowskio vadovaujamos kariuomenės grupės buvo pasirašytos paliaubos. Taigi, nenutrūkstamas karas dėl nepriklausomybės su trimis priešininkais tęsėsi nuo 1919 m. vasario 1 d. iki 1920 m. lapkričio 30 d.

Šaltiniai ir literatūra

Šaltiniai:

Lietuvos centrinis valstybės archyvas, f. 509, 513, 514, 516, 517, 929.

Rusijos centrinis karinis archyvas, f. 200, 201, 2764.

Įsakymai kariuomenei. 1918–1920 m.

Monografijos:

Ališauskas K., *Kovos dėl Lietuvos nepriklausomybės 1918–1920*, t. 1, Chicago, 1972.

Čepėnas P., *Naujųjų laikų Lietuvos istorija*, t. 2, Chicago, 1986.

Dzieje I-go pułku legionów, Warszawa, 1929.

Gawryszewski A., *Ludność Polski w XX wieku*, Warszawa: Drukarnia Klimiuk, 2005.

Handelsman M., *W piątym pułku legionów. Dwa miesiące ofensywy litewsko-białoruskiej*, Zamość, 1921.

Lesčius V., *Lietuvos kariuomenė nepriklausomybės kovose 1918–1920*, Vilnius, 2004.

Lietuvių enciklopedija, t. 15, Vilnius, 1990.

Lietuvos istorijos skaitiniai kariams, Vilnius, 1993.

Lietuvos krašto apsaugos ministrai ir kariuomenės vadai, t. 2, Vilnius, 2008.

Łosowski P., *Stosunki polsko – litewskie w latach 1918–1920*, Warszawa: Książka i Wiedza, 1966.

- Łosowski P., *Konflikt polsko – litewski 1918–1920*, Warszawa: Książka i Wiedza, 1996.
- Łukomski G., *Walka Rzeczypospolitej o kresy północno – wschodnie 1918–1920*, Poznań: Wydawnictwo naukowe, 1994.
- Łukomski G., *Wojna domowa. Z dziejów konfliktu polsko – litewskiego 1918–1920*, Warszawa: Audiotor, 1997.
- Łukomski G., Stolarski R., *Walka o Wilno*, Warszawa: Audiotor, 1994.
- Łukomski G., Polak B., Wrzosek M., *Wojna Polsko-Bolszewicka 1919–1920 działania bojowe*, Kalendarium, t. 2, Koszalin, 1990.
- Niessel H. A., *Vokiečių išsikraustymas iš Baltijos kraštų: memuarai: įnašas vokiečių galvosenai tirti, iš prancūzų kalbos išvertė Jurgis Griška*, Kaunas: Sakalas, 1938.
- Первая Всеобщая перепись населения Российской империи 1897 года. Наличное население в губерниях, уездах, городах Российской Империи (без Финляндии), http://demoscope.ru/weekly/ssp/rus_gub_97.php
- Rainys J., P. O. W. (*Polska Organizacja Wojskowa*) *Lietuvoje*, Kaunas: Spaudos fondas, 1936.
- Raštikis S., *Įvykiai ir žmonės*, t. 3, Čikaga, 1972.
- Ruseckas P., *Lietuva Didžiąjame kare*, Kaunas, 1939.
- Ruseckas P., *Lietuvos kariuomenė*, Worsecter, 1927.
- Sarkees M. R., Wayman F. W., *Resort to War: a Data Guide to Inter-state Extra-state, Intra-state, and Non-state Wars, 1816–2007*, CQ Press, 2010.
- Skorupskis V., *Kovos už Lietuvos laisvę. 1914–1934*, Kaunas, 1934.
- Surgailis G., *Lietuvos kariuomenė 1918–1998*, Vilnius, 1998.
- Vaitkevičius B., *Socialistinė revoliucija Lietuvoje 1918–1919 metais*, Vilnius: Mintis, 1967.
- Vitkus A., *Lietuvos istorijos įvykių chronologija, 1918–1926*, Kaunas: Varpas, 2000.
- Zarys historii wojskowej 5-go pułku piechoty legionów*, Warszawa, 1929.
- Zarys historii wojskowej 7-go pułku strzelców grodzieńskich*, Warszawa, 1928.
- Zarys historii wojskowej 81-go pułku artylerii ciężkiej*, Warszawa, 1928.
- Žepkaitė R., *Diplomatija imperializmo tarnyboje*, Vilnius: Mokslas, 1980.
- Žukas K., *Žvilgsnis į praeitį*, Vilnius: Mintis, 1992.
- Wyszczelski L., *Wilno 1919–1920*, Warszawa: Bellona, 2008.
- Wyszczelski L., *Wojna polsko – rosyjska 1919–1920*, t. 1–2, Warszawa: Bellona, 2010.
- Wyszczelski L., *Wojsko Polskie w latach 1918–1920*, Warszawa: Neriton, 2006.

Straipsniai:

- Ališauskas K., „Pirmieji Nepriklausomybės kovų žygiai“, *Karys*, 1939, nr. 36.
- Ališauskas K., „Plk. K. Žuko „Žvilgsnis į praeitį“ (Pastabos ir nuomonės)“, *Karys*, 1959, nr. 8.
- Baltušis-Žemaitis, „Karas su bolševikais Lietuvoje 1919 m.“, *Mūsų žinynas*, 1929, nr. 56.
- Baniusevičius A. „Lietuvos kariuomenės kautynės su bermontininkais prie Radviliškio“, *Karo archyvas*, 1992, t. 13.

- Čapenka A., „2-ojo Vakarų savanorių korpuso formavimo istorija ir jo dalyvavimas „bermontiadoje“ Lietuvos teritorijoje 1919 metais“, *Karo archyvas*, 2010, t. 25.
- Gliožaitis A. A., „Sunkus valstybingumo kūrimas“, *Lietuvos aidas*, 2000, kovo 4.
- Jakštas, „Saksų savanorių dalys Lietuvoje 1919 m.“, *Karo archyvas*, 1935, t. 6.
- Jėkabsonas E. „Lietuvos ir Latvijos santykiai 1919–1921 metais“, *Lietuvos archyvai*, t. 12.
- Jokantas K., „Suvalkų Kalvarija vokiečių okupacijos metais“, *Karo archyvas*, 1937, t. 8.
- „Lietuvos karo nuostoliai“, *Mūsų žinynas*, 1923, nr. 14.
- „Natūralus gyventojų judėjimas Lietuvoje 1915–22 m. (Centrinio statistikos biuro daviniai)“, *Mūsų žinynas*, 1923, nr. 14.
- Ružancovas A., „Lenkų pulkai mūsų fronte“, *Karo archyvas*, 1936, t. 6.
- Steponaitis V., „Paskutinės operacijos bolševikų fronte“, *Mūsų žinynas*, t. 1, Kaunas, 1921.
- Šimkus A., „Trumpos žinios iš Lietuvos kariuomenės kovų generolui Žukauskui vadovaujant“, *Mūsų žinynas*, 1937, t. 33.
- Urbšys J., „Pirmosios mūsų kariuomenės operacijos“, *Mūsų žinynas*, 1921, nr. 2.
- Vidugiris J., „Kupiškio operacija 1919 m. gegužės 23–31 d.“, *Karo archyvas*, 1935, t. 6.
- Wyszczelski L., „Główne aspekty działań militarnych w wojnie Polsko-Rosyjskiej 1919–1920“ in *Wojna Polsko-Rosyjska 1919–1920: jej międzynarodowe odniesienia z perspektywy 90-lecia*, Warszawa, 2010.
- Žilys P., „Prošvaistės Širvintų kautynių prošvaistėse“, *Karys*, 1962, nr. 10.
- Žukaitis S., „Panevėžio atvadavimas iš bolševikų 1919 m.“, *Karo archyvas*, 1935, t. 5.
- Сифман Р. И., „Динамика численности населения России за 1897–1914 гг.“, http://demoscope.ru/weekly/knigi/polka/gold_fund05.html.

Edita Jankauskienė

4. 1944–1953 m.

Lietuvos partizaninis karas
su Sovietų Sąjunga



1 pav. Lietuvos partizanų Vytauto apygardos Liūto rinktinės Jovaro kuopos kovotojai

Valstybės nepriklausomybę ir demokratines vertybes gynęs 1944–1953 m. ginkluotas pasipriešinimas Lietuvoje prasidėjo dar vykstant Antrajam pasauliniam karui 1944 m. vasarą, kai didžiausios lietuvių viltys buvo siejamos su būsimois taikos konferencijomis. Lietuvos partizaninis karas – tai vienas ilgiausiai trukusių partizaninių karų Europoje XX a., nusinešęs tūkstančius gyvybių, jo metu buvo įkalinta ir ištremta dešimtys tūkstančių Lietuvos gyventojų. Pusę amžiaus šio karo įvykiai buvo tarsi tamsi dėmė Lietuvos istorijoje, apipinta mitų, apraizgyta melo, ir tarsi mozaika atsiskleidžia tik atkūrus nepriklausomybę. Todėl ginkluoto pasipriešinimo tematika nėra praradusi aktualumo. Remdamiesi politinėmis tarptautinės ir nacionalinės teisės nuostatomis, įvairius partizaninio karo klausimus, jo reikšmę iki šiol nagrinėja istorikai, politologai ir politikai.

Sovietinis teroras, po Antrojo pasaulinio karo Rytų Europos šalyse vykę politiniai, ideologiniai ir kariniai procesai dar iki šiol lieka mažai žinomi Vakarų Europos ir kitoms valstybėms. Ilgus metus pasauliui sleista sovietinė propagan-da dėl Baltijos šalių „savanoriško“ įstojimo į SSRS, atskirų tautų – lietuvių, latvių ir estų – kovoms už nepriklausomybę taikyta pilietinio karo sąvoka sudarė sąlygas prieštaringsoms ir neretai klaidingoms šio istorijos tarpsnio interpretacijoms užsienio šalyse. Greičiausiai tai taip pat turėjo įtakos kiekybinio karų tyrinėjimo projekto „Karo koreliatai“ (*Correlates of War*) rengėjams pristatant pokario ginkluotus konfliktus Baltijos šalyse¹. Šiame projekte pateiktas lietuvių partizanų pasipriešinimo kovos sovietinei okupacijai vertinimas ir duomenys neatitinka istorijos faktų. Neteisingų duomenų pateikimą lėmė ir „Karo koreliatų“ projekto vykdytojų naudota istoriografija, kurioje nėra moksliniais tyrimais pagrįstos

¹ „The Forest Brethren War of 1945–1951“, Sarkees M. R., Wayman F. W., *Resort to War: a Data Guide to Inter-state, Extra-state, Intra-state and Non-state Wars, 1816–2007*, CQ Press, 2010, p. 408.

šaltinių analizės². O jos ir negalėjo būti, nes kai kurie leidiniai publikuoti dar prieš Baltijos šalių nepriklausomybės atkūrimą 1990–1991 m., kai dar nebuvo galimybių tyrinėti sovietinių represinių struktūrų dokumentų ir apie pasipriešinimo kovas buvo mažai informacijos. Be gilesnių istorinių tyrimų skelbtuose darbuose daug klaidinančių faktų ir statistinių duomenų. Tikslumu išsiskiria tik Lietuvos gyventojų genocido ir rezistencijos tyrimo centro (toliau LGGRTC) išleista knygelė, tačiau joje informacijos nedaug – šis gausiai iliustruotas glausto turinio leidinukas skirtas tik eiliniam užsienio skaitytojui³.

Atkūrus Lietuvos nepriklausomybę ir atsiradus galimybėms tyrinėti iki tol neprieinamus sovietinių represinių struktūrų dokumentus, per dvidešimtmetį paskelbtas ne vienas rimtas mokslinis tyrimas, skirtas Lietuvos partizaniniam karui. Ši tematika išsiskiria tyrimo šaltinių, kuriuos sudaro archyviniai dokumentai, jų publikacijos, moksliniais tyrimais pagrįsti akademiniai darbai bei memuarai, gausa.

Archyviniai dokumentai yra vieni pagrindinių Lietuvos partizaninio karo tyrimo šaltinių. Rašant darbą pasinaudota ne tik Lietuvos ypatingajame (toliau LYA), bet ir Rusijos valstybiniame karo archyve (toliau RVKA) esančiais dokumentais. LYA saugomuose Lietuvos SSR Valstybės saugumo komiteto (KGB) ir Lietuvos komunistų partijos (LKP) dokumentų kompleksuose sukaupti temai reikalingi 1944–1953 m. LSSR NKVD-MVD, NKGB-MGB⁴, LKP institucijų, centrinio aparato ir jų padalinių veiklos, agentūrinio-operatyvinio darbo dokumentai atskleidžia sovietinių represinių žinybų veiklą slopinant ginkluotą pasipriešinimą, agentų verbavimą, provokacijas, NKVD-MVD-MGB kariuomenės taktiką ir kovines operacijas prieš partizanus, atspindi komunistinės valdžios požiūrį į partizanų kovas. Šiuose šaltiniuose gausu duomenų ir apie partizanų struktūrų organizavimą, raidą ir karinę veiklą. Nors dokumentai buvo rašomi slaptam tarnybiniam naudojimui, visgi archyvinius šaltinius reikėtų vertinti kritiškai, atliekant skirtingų dokumentų lyginamąją analizę. Represinių struktūrų veiklos medžiagoje yra netikslių statistinių duomenų, partizanų veiklos faktų iškraipymų ir klaidingų apibendrinimų.

² Kaszeta, D. J. „Lithuanian Resistance to Foreign Occupation, 1940–1952“, *Lithuanian* 34, no. 3 (1988), 5–32; Nahaylo B., Swoboda V., *Soviet Disunion: A History of the Nationalities Problem in the USSR*. New York: Free Press, 1990, 432 p.; Raun, Toivo U. *Estonia and the Estonians*. Stanford, Calif.: Hoover Institution Press, 1987, 313 p.; Stašaitis A. „Lithuania’s Struggle against Soviet Occupation 1944–1953“, *Baltic Defence Review*, no. 3 (2000), p. 115–122.

³ *The Unknown War. Armed anti-Soviet Resistance in Lithuania in 1944–1953*, compiled by Kuodytė D. and Tracevskis R., Vilnius: Genocide and Resistance Research Centre of Lithuania, 2006, 50 p.

⁴ NKVD (rus. *Narodnyj komissariat vnutrennich del*) – Vidaus reikalų liaudies komisariatas, MVD (rus. *Ministerstvo vnutrennich del*) – Vidaus reikalų ministerija, NKGB (rus. *Narodnyj komissariat gosudarstvennoj bezopasnosti*) – Valstybės saugumo liaudies komisariatas, MGB (rus. *Ministerstvo gosudarstvennoj bezopasnosti*) – Valstybės saugumo ministerija, KGB (rus. *Komitet gosudarstvennoj bezopasnosti*) – Valstybės saugumo komitetas.

Partizaniniam karui analizuoti ypač svarbūs SSRS NKVD–MVD–MGB vidaus kariuomenės veiklos dokumentai, saugomi Rusijos valstybiniame karo archyve. Čia yra yvairių tipų SSRS NKVD–MVD–MGB kariuomenės valdybų, atskirų divizijų ir pulkų, kurie buvo dislokuoti Lietuvoje partizaninio karo metu, dokumentų fondai. Deja, ne visais dokumentais buvo galima naudotis, tyrimui reikalingas SSRS NKVD–MVD–MGB vidaus kariuomenės 4-osios šaulių divizijos fondas yra slaptas.

Partizaninio karo istorijos faktams tikslinti, išsamesniam laisvės kovų vaizdui atkurti represinių struktūrų archyvinę informaciją yra būtina gretinti su pačių partizanų dokumentais. Dauguma šių dokumentų yra saugomi Lietuvos ypatingajame archyve, LGGRTC Genocido aukų muziejuje. Dokumentų kolekcijose yra partizanų vadovybės įsakymai, nutarimai, instrukcijos veiklos klausimais, kovos veiksmų suvestinės, reglamentai ir taisyklės, įvairūs atsišaukimai ir leidiniai, kuriuose gausu duomenų apie partizanų struktūrų karinę, organizacinę bei ideologinę veiklą, jų svarbiausias kovines operacijas, apie tai, kaip formavosi kariuomenės, vyriausioji pasipriešinimo vadovybė.

Nepriklausomybės metais yra publikuotas ne vienas Lietuvos ypatingajame archyve saugomų partizanų ir represinių struktūrų dokumentų rinkinys, atspindintis partizanų karinės organizacijos struktūrų kūrimąsi, veiklą ir pasipriešinimo slopinimo metodus⁵. Ginkluotos kovos svarbiausius momentus ir ideologinius aspektus išryškina bei papildo publikuoti autentiški ir vertingi pasipriešinimo kovos liudytojai – partizanų dienoraščiai⁶.

Kitą šaltinių grupę sudaro sovietmečio, lietuvių išeivijos ir Lietuvos nepriklausomybės laikotarpiu (nuo 1990 m.) parengtos istorinės studijos. Išsamų 1944–1953 metų partizaninio karo Lietuvoje istoriografijos vaizdą savo straips-

⁵ *Laisvės kovos 1944–1953 metais: dokumentų rinkinys*, Kaunas: Lietuvos politinių kalinių ir tremtinių sąjunga, 1996, 625 p.; *Lietuvių partizanų Dainavos apygarda (1945–1952): dokumentų rinkinys*, Vilnius: Lietuvos archyvų departamentas, 2003, 452 p.; *Lietuvos partizanų Tauro apygarda (1945–1952 m.): dokumentų rinkinys*, Vilnius: Lietuvos archyvų departamentas, 2000, 584 p.; *Lietuvos partizanų Vytauto apygardos Tigro rinktinė (1945–1950 m.): dokumentų rinkinys*, Vilnius: Lietuvos archyvų departamentas, 2003, 485 p.; *Lietuvos partizanų Žemaičių apygarda. 1945–1953 m.: dokumentų rinkinys*, Vilnius: Vilniaus universiteto leidykla, 2010, 405 p.; *Lietuvos partizanų kovos ir jų slopinimas MVD–MGB dokumentuose 1944–1953 m.: dokumentų rinkinys*, Kaunas: Lietuvos politinių kalinių ir tremtinių sąjunga: Pasaulio lietuvių bendruomenė, 1996, 722 p.; *Partizanai apie pasaulį, politiką ir save. 1944–1956 m. Partizanų spaudos publikacijos* (sud. Gaškaitė-Žemaitienė N.), Vilnius: Lietuvos gyventojų genocido ir rezistencijos tyrimo centras, 1998, 711 p. ⁶ Ramanuskas-Vanagas A., *Daugel krito sūnių... partizanų gretose*, Vilnius: Lietuvos gyventojų genocido ir rezistencijos tyrimo centras, 2007, 586 p.; *Liongino Baliukevičiaus – partizano Dzūko dienoraštis: 1948 m. birželio 23d.–1949m. birželio 6 d.*, Vilnius: Lietuvos gyventojų genocido ir rezistencijos tyrimo centras, 2011, 188 p.; Daumantas J., *Partizanai* (5-asis papild. leidimas), Kaunas: Lietuvos politinių kalinių ir tremtinių sąjunga, Vilnius: Lietuvos gyventojų genocido ir rezistencijos tyrimo centras, 2005, 798 p.; *Partizano keliu: partizano Juozo Paliūno-Ryto prisiminimai*, Vilnius: Lietuvos gyventojų genocido ir rezistencijos tyrimo centras, 2012, 186 p.

nyje yra pateikęs Mindaugas Pocius⁷. Apibūdindamas rezistencijos tyrimo rezultatus, autorius aptaria vyraujančias interpretacijos kryptis, istoriografijos raidą ir kiekvieną atskirą akademinį darbą.

Sovietinių istorikų leidiniuose dėmesys sutelkiamas „banditų ir kitų buržuazinių nacionalistų antiliaudinei“ veiklai ir kovai su jais aprašyti, partizanų kovos turinys ir esmė yra iškreipti, remiamasi komunistinės ideologijos pozicijomis vertinant lietuvių pasipriešinimą. Bolševikų išpažinta „klasių kovos“ teorija plačiai aprašyta sovietinių LSSR ir Lietuvos komunistų partijos istorijos tyrinėtojų Algirdo Rakūno bei Stasio Laurinaičio⁸ monografijose. Teisininkas Romualdas Stanislovaitis savo disertacijoje⁹, skirtingai nuo daugelio to meto tyrinėtojų, pirmasis teigė, kad ginkluotą pasipriešinimą slopino ne vien stribai, bet ir kariuomenės daliniai.

Išėivijos istoriografijoje pažymėtinos Juozo Brazaičio¹⁰ ir Kęstučio Girniaus¹¹ monografijos. Brazaitis pirmasis plačiai nagrinėjo rezistencijos priežastis, raidą, aptarė kovų etapus. Girniaus darbe, kuriame pateiktas išsamus partizaninio karo vaizdas, nemažai vietos skiriama teoriniams ginkluotos kovos aspektams. Savo monografijoje autorius paneigia pilietinio karo apibrėžimo taikymą pokario procesams Lietuvoje, teigdamas, kad „vyko partizaninio pobūdžio pasipriešinimas okupantui“¹².

Atkūrus Nepriklausomybę Lietuvoje, vienas pirmųjų darbų, kuriame, remiantis archyviniais šaltiniais, pateikta išsami informacija apie Lietuvoje vykusį karą 1944–1953 m., nagrinėjanti visus pagrindinius šio karo momentus, yra kolektyvinė monografija „Lietuvos partizanai“¹³. Nors vėliau išleista nemažai partizaninio karo faktus patikslinančių leidinių, tačiau ši monografija išlieka kaip vertingas ir pagrindinis šaltinis, kuriuo naudojasi ne vienas ginkluotos rezistencijos tyrinėtojas. Baltijos šalių ginkluoto pasipriešinimo lyginamajai

⁷ Pocius M., „1944–1953 m. partizaninio karo Lietuvoje istoriografija“, *Istorija*, Vilnius: Vilniaus pedagoginis universitetas, 2006, Nr. 64, p. 52–64.

⁸ Rakūnas A., *Klasių kova Lietuvoje 1940–1951 m.*, Vilnius: Mokslas, 1976, 214 p.; Laurinaitis S., Rakūnas A., *Kovoje už socialistinę Lietuvą*, Vilnius: Mokslas, 1983, 136 p.; Laurinaitis S., Rakūnas A. „Buržuazinių nacionalistų antiliaudinė veikla pokario metais. Nacionalistinio pogrindžio sutriuškinimas“. *Lietuvos Komunistų partijos kova su nacionalizmu*, Vilnius: Mintis, 1987, p. 101–123.

⁹ Станисловайтис Р., Осуществление функции подавления сопротивления свергнутых классов в Советской Литве в 1940–1951 гг.: диссертация на соискание ученой степени кандидата юридических наук, Вильнюс, 1970, 247 с.

¹⁰ Brazaitis J., *Vienių vieni*, fotografuotas leidimas, Vilnius: Viltis, 1990, 578 p.

¹¹ Girnius K. K., *Partizanų kovos Lietuvoje*, fotografuotas leidimas, Vilnius: Mokslas, 1990, 422 p.

¹² Girnius K. K., *Partizanų kovos Lietuvoje*, fotografuotas leidimas, Vilnius: Mokslas, 1990, p. 43.

¹³ Gaškaitė N., Kuodytė D., Kašėta A., Ulevičius B., *Lietuvos partizanai 1944–1953 metais*, Kaunas: Lietuvos politinių kalinių ir tremtinių sąjunga, 1996, 494 p.

analizei yra reikšminga Arvydo Anušausko publikacija¹⁴, Lietuvos, Latvijos ir Estijos tyrinėtojų straipsnių rinkinys anglų kalba, bendrais bruožais supažindinantis su pasipriešinimu sovietiniam režimui ir jo slopinimu šiose šalyse¹⁵.

Nagrinėjamai temai yra svarbūs teisininkų Dainiaus Žalimo¹⁶, Bernardo Gailiaus¹⁷, Vytauto Sinkevičiaus darbai¹⁸. Žalimo monografijoje, be Lietuvos Respublikos nepriklausomybės atkūrimo teisinių klausimų, nemažai dėmesio skiriama okupuotos Lietuvos Respublikos tęstinumo pagrindimui, tarptautinės teisės požiūriu įvertinti slaptieji Molotovo–Ribbentropo pakto protokolai ir Lietuvos okupacija ir aneksija. Lietuvos valstybės, partizanų statuso klausimus, vadovaudamasis tarptautinės ir nacionalinės teisės nuostatomis, savo darbe analizuoja Gailius, argumentuotai įrodydamas, kad Lietuvos partizaninis karas buvo tarptautinis.

Partizaninio karo pradžia, pirmasis jo etapas bene labiausiai nušviestas Kęstučio Kasparo monografijoje apie Lietuvos pasipriešinimą iki 1946 m. pavasario¹⁹. Remdamasis gausia archyvine ir istoriografinė medžiaga, jis pateikia moksliniais tyrimais pagrįstą išsamią informaciją apie lietuvių tautos pasirengimą priešintis, karo eigą pirmuoju periodu, partizanų taktiką ir organizacinę raidą, represinių struktūrų sukurtą pasipriešinimo slopinimo mechanizmą ir pirmąsias kovines operacijas. Savo veikale Kasparas daug dėmesio skyrė ir antrosios sovietų okupacijos aplinkybėms, Lietuvos statuso ir laisvės klausimams prievartinio užgrobimo nepripažinimo politikos kontekste. Lietuvos teritorijos okupavimas 1944 m. vasarą–rudenį yra suprantamas kaip Lietuvos–Sovietų Sąjungos valstybių karinis konfliktas, pasibaigęs pastarosios pergale²⁰.

Partizanų organizacinės raidos, vieningos vadovybės kūrimo istoriją ir reikšmę savo darbuose yra analizavusios Nijolė Maslauskienė²¹, Nijolė Gaškaitė-

¹⁴ Anušauskas A., „Ginkluotos kovos dėl Baltijos šalių ir Vakarų Ukrainos nepriklausomybės lyginamoji analizė“, *Genocidas ir rezistencija*, Vilnius: Lietuvos gyventojų genocido ir rezistencijos tyrimo centras, 1997, Nr. 2(2), p. 14–18.

¹⁵ *The Anti-Soviet Resistance in the Baltic States*, General Editor Anušauskas A., Vilnius: Genocide and Resistance Research Centre of Lithuania, 2006, 272.

¹⁶ Žalimas D., *Lietuvos Respublikos nepriklausomybės atkūrimo 1990 m. kovo 11 d. tarptautiniai teisiniai pagrindai ir pasekmės*, Vilnius: Demokratinės politikos institutas, 2005, 364 p.

¹⁷ Gailius B., *Partizanai tada ir šiandien*, Vilnius: Versus aureus, 2006, 222 p.

¹⁸ Sinkevičius V., „Įstatymo dėl Lietuvos laisvės kovos sąjūdžio Tarybos 1949 m. vasario 16 d. deklaracijos vaidmuo ir vieta Lietuvos teisės sistemoje“, *Parlamento studijos (mokslo darbai)*, Vilnius: Valstybės žinios, 2004, Nr. 1, p. 15–27.

¹⁹ Kasparas K., *Lietuvos karas: antroji Sovietų Sąjungos agresija: pasipriešinimas: ofenzyvinės gynybos tarpnis, 1944 m. vasara–1946 m. pavasaris*, Kaunas: Lietuvos politinių kalinių ir tremtinių sąjunga, 1999, 624 p.

²⁰ Ten pat, p. 565.

²¹ Maslauskienė N., „Lietuvos ginkluoto pasipriešinimo vieningos vadovybės kūrimas LLA ir partizanų dokumentuose. 1941, 1947–1950 m.“, *Lietuvos archyvai*, Vilnius: Lietuvos archyvų departamentas, 1998, Nr. 11, p. 72–107.

Žemaitienė²². Savo reikšme ir tyrimų gilumu išsiskiria Gaškaitės-Žemaitienės monografija „Žuvusiųjų prezidentas“. Tai vieno iš partizaninio karo didvyrių, Lietuvos laisvės kovos sąjūdžio (LLKS) Tarybos prezidiumo pirmininko Jono Žemaičio-Vytauto biografija. Be to, leidinyje publikuojami LLKS dokumentai, Žemaičio bendražygių prisiminimai. Lietuvos kariuomenės tradicijas partizanų kovose savo straipsnyje nagrinėjo Eugenijus Grunskis²³. Nemažai dėmesio laisvės kovotojų skiriamiesiems ženklams, uniformoms ir ginklams savo darbuose yra skyręs Jonas Vaičėnis²⁴.

Ypatingą vietą partizaninio karo istoriografijoje užima karinių represinių struktūrų veiklos tyrimai. Juozo Starkausko parengta monografija „Čekistinė kariuomenė Lietuvoje 1944–1953 metais“²⁵ šiai studijai yra viena iš svarbiausių. Remiantis archyviniais dokumentais, knygoje nuodugniai apžvelgtos NKVD-MVD-MGB kariuomenės struktūra, raida ir veiklos sritys, Lietuvoje dislokuotų karinių dalinių veikla ir kovos taktika, pateikiami kariuomenės nuostoliai. Kitos to paties autoriaus monografijos atskleidžia sribų vaidmenį karinėse operacijose prieš partizanus ir komunistų partijos įtaką slopinant pasipriešinimą²⁶. Duomenis apie pirmąsias sovietinių represinių struktūrų vykdytas karines operacijas prieš laisvės kovotojus partizaninio karo pradžioje savo straipsniuose yra pateikęs Henrikas Šadžius²⁷. Kovinių operacijų intensyvumą ir mastą parodo enciklopedinio pobūdžio kautynių atlasai²⁸.

Partizaninis karas, jo slopinimas, aukų skaičius – svarbi tema Lietuvos

²² Gaškaitė-Žemaitienė N., *Žuvusiųjų prezidentas. Jono Žemaičio biografija*, Vilnius: Lietuvos gyventojų genocido ir rezistencijos tyrimo centras, 2009, 573 p.; Gaškaitė-Žemaitienė N., „Lietuvos laisvės kovos sąjūdžio strategija, *Genocidas ir rezistencija*, Vilnius: Lietuvos gyventojų genocido ir rezistencijos tyrimo centras, 1999, Nr. 1(5) p. 24–40.

²³ Grunskis E., „Lietuvos kariuomenės tradicija rezistencijos kovose“, *Karo archyvas*, t. XIII, Vilnius: Generolo Jono Žemaičio Lietuvos karo akademija, 1992, p. 268–287.

²⁴ Vaičėnis J., *Lietuvos karių uniformos ir lengvieji ginklai XX amžiuje*, Vilnius: Baltos lankos, 2004, 262 p.; Vaičėnis J., „Lietuvos karių antsiuvai 1918–2008 m.“, *Karo archyvas*, t. XXIV, Vilnius: Generolo Jono Žemaičio Lietuvos karo akademija, 2009, p. 275–294.

²⁵ Starkauskas J., *Čekistinė kariuomenė Lietuvoje 1944–1953 metais*, Vilnius: Lietuvos gyventojų genocido ir rezistencijos tyrimo centras, 1998, 541 p.

²⁶ Starkauskas J., *Stribai. Ginkluotieji kolaborantai Lietuvoje partizaninio karo laikotarpiu (1944–1953)*, Vilnius: Lietuvos gyventojų genocido ir rezistencijos tyrimo centras, 2001, 614 p.; Starkauskas J., *Represinių struktūrų ir komunistų partijos bendradarbiavimas įtvirtinant okupacinį režimą Lietuvoje 1944–1953 m.*, Vilnius: Lietuvos gyventojų genocido ir rezistencijos tyrimo centras, 2007, 765 p.

²⁷ Šadžius H., „Karinės čekistinės operacijos Lietuvoje antrojo pasaulinio karo pabaigoje“, *Lietuvos istorijos metraštis*, 1995, Vilnius: Lietuvos istorijos institutas, 1996, p. 131–153; Šadžius H., „Pirmosios čekistinės slaptosios operacijos prieš lietuvių partizanus 1945–1946 metais“, *Lietuvos istorijos metraštis*, 1996, Vilnius: Lietuvos istorijos institutas, 1997, p. 242–273.

²⁸ *Pietų Lietuvos partizanų sritis. Atlasas: Dainavos ir Tauro apygardos*, Vilnius: Lietuvos gyventojų genocido ir rezistencijos tyrimo centras, 2008, 212 p.; *Vakarų Lietuvos partizanų sritis. Atlasas: Kęstučio, Priskėlimo, Žemaičių apygardos*, Vilnius: Lietuvos gyventojų genocido ir rezistencijos tyrimo centras, 2010, 312 p.

istorijos 1940–1990 m. sintezėje²⁹, Arvydo Anušausko monografijoje³⁰. Pastarojoje, remiantis gausiais archyviniais šaltiniais ir naujais moksliniais tyrimais, pasakojama apie 1940–1958 m. vykdytus sovietų nusikaltimus, gausu statistinių duomenų.

Žuvusiųjų NKVD-MVD, NKGB-MGB darbuotojų, šių struktūrų kariuomenės karininkų, strībų, partinių ir sovietinių aktyvistų bei civilių žmonių statistiniai duomenys aptariami Mindaugo Pociaus monografijoje³¹. Lietuvos gyventojų nuostolius, patirtus Antrojo pasaulinio karo ir pokario metais, aiškina ir skaičiavo Adolfas Damušis³². Statistinei analizei šiuo aspektu svarbūs ir LGGRTC publikuoti genocido aukų vardyno sąrašai³³.

Visa šia apžvelgta Lietuvos istoriografija, deja, „Karo koreliatų“ duomenų rinkinio rengėjai, pateikdami duomenis apie Baltijos šalių partizanius karus, nepasirėmė. Kita vertus, mokslinės sintezės nagrinėjamai temai ar studijų, analizuojančių Lietuvos partizaninį karą taikant „Karo koreliatų“ projekto karų kodavimo metodologiją, lietuvių istoriografijoje taip pat nėra. Todėl šios studijos tikslas ir yra pagal „Karo koreliatų“ projekto naudojamą metodiką susisteminti ir apibendrinti esamą informaciją apie Lietuvos partizaninį karą bei papildyti naujais tyrimais.

4.1. Kariavusios šalys: statusas ir potencialas

4.1.1. Sovietų Sąjunga

XIX a. antrosios pusės visuomeniniai judėjimai Rusijoje nulėmė totalitarinio režimo susiformavimą šioje šalyje. Po 1917 m. spalio revoliucijos bolševikų sukurta proletariato diktatūros valstybė rėmėsi jėga ir nepaisė visuotinai pripažintų teisės normų. Sovietų Socialistinių Respublikų Sąjunga (SSRS) nuo pat savo susikūrimo 1922 m. gruodžio mėn. vedė agresyvią užsienio politiką.

²⁹ *Lietuva 1940–1990 m.: okupuotos Lietuvos istorija*, Vilnius: Lietuvos gyventojų genocido ir rezistencijos tyrimo centras, 2007, 720 p.

³⁰ Anušauskas A., *Teroras, 1940–1958 m.*, Vilnius: Versus aureus, 2012, 317 p.

³¹ Pocius M., *Kita mėnulio pusė. Lietuvos partizanų kova su kolaboravimu 1944–1953 metais*, Vilnius: Lietuvos istorijos institutas, 2009, 428 p.

³² Damušis A., *Lietuvos gyventojų aukos ir nuostoliai Antrojo pasaulinio karo ir pokario (1940–1959) metais*, Kaunas: „Į Laisvę“ fondo Lietuvos filialas, 1991, 94 p.

³³ *Lietuvos gyventojų genocidas, A–J, 1944–1947*, II tomas, Vilnius: Lietuvos gyventojų genocido ir rezistencijos tyrimo centras, 1998, 710 p.; *Lietuvos gyventojų genocidas, K–S, 1944–1947*, II tomas, Vilnius: Lietuvos gyventojų genocido ir rezistencijos tyrimo centras, 2002, 1151 p.; *Lietuvos gyventojų genocidas, Š–Ž, 1944–1947*, II tomas, Vilnius: Lietuvos gyventojų genocido ir rezistencijos tyrimo centras, 2005, 843 p.; *Lietuvos gyventojų genocidas, A–M, 1948*, III tomas, Vilnius: Lietuvos gyventojų genocido ir rezistencijos tyrimo centras, 2007, 965 p.; *Lietuvos gyventojų genocidas, N–Ž, 1948*, III tomas, Vilnius: Lietuvos gyventojų genocido ir rezistencijos tyrimo centras, 2009, 881 p.; *Lietuvos gyventojų genocidas, A–M, 1949*, IV tomas, Vilnius: Lietuvos gyventojų genocido ir rezistencijos tyrimo centras, 2012, 833 p.

Vienvaldis diktatorius Stalinas SSRS pavertė galinga militaristine totalitarine valstybe, jo valdomoje Sovietų Sąjungoje vyko teroras – žudomi, Gulago³⁴ stovyklose įkalinami politiniai priešininkai, į Sibirą ir Centrinės Azijos respublikas ištremta milijonai SSRS piliečių. Per vykdytą prievartinę kolektyvizaciją milijonai žmonių mirė badu.

Antrojo pasaulinio karo metu SSRS okupavus Baltijos valstybes (Estiją, Latviją ir Lietuvą), Besarabiją, Tuvą, šiaurinę Rytprūsių dalį, taip pat dalį Suomijos, Lenkijos, Čekoslovakijos, Japonijos teritorijų, rytų–vakarų kryptimi Sovietų Sąjungos valdos tęsėsi beveik 8800 km, o iš šiaurės į pietus – 5200 km. Nuo Antrojo pasaulinio karo pabaigos SSRS turėjo didžiausią teritoriją, kuri išliko iki jos suirimo 1991 m.

Laimėjusi Antrąjį pasaulinį karą SSRS stengėsi diktuoti savo sąlygas tarptautinėje arenoje, kurti komunistinius režimus Rytų Europoje ir plėsti savo įtaką pasaulyje. Nors pokariu šalyje ekonominė padėtis buvo labai sunki, trūko būtiniausių prekių, maisto, reikėjo atkurti sugriautą ūkį, atstatyti miestus ir kaimus, tačiau SSRS vadovai daugiausia dėmesio skyrė ginklų gamybai. Dar iki Antrojo pasaulinio karo pradžios ji vienintelė iš kariaujančių valstybių turėjo centralizuotą militarizuotą ekonomiką, plėtojo sunkiąją pramonę ir karinius pajėgumus. 1944 m. Sovietų Sąjungos karinę produkciją sudarė 28 963 tankai, 40 246 lėktuvai, 122 400 pabūklų³⁵. 1944 m. SSRS ginkluotąsias pajėgas sudarė Raudonoji armija (RA, nuo 1946 m. vasario mėn. – Sovietinė armija), kariniai oro ir jūrų laivynai bei NKVD kariuomenė. 1944 m. vasarą Raudonąją armiją sudarė apie 11,3 milijono karių. Iki 1948 m. pradžios jų sumažėjo iki 2 mln. 874 tūkstančių³⁶.

Dar nepasibaigus Antrajam pasauliniam karui, Sovietų Sąjunga ypatingą dėmesį skyrė okupuotų kraštų pasipriešinimo komunistiniam režimui slopinimui. Ir pagrindinė represinė struktūra čia buvo SSRS NKVD (nuo 1946 m. kovo mėn. MVD) ir NKGB (nuo 1946 m. kovo mėn. MGB). 1945 m. balandžio 1 d. NKVD kariuomenę sudarė: pasienio, vidaus, frontų užnugario apsaugos, geležinkelių apsaugos, pramonės įmonių apsaugos, konvojinė bei vyriausybės ryšių kariuomenė. 1945 m. gruodžio 30 d. NKVD (be kariuomenės) turėjo 993 073 etatus. Tuo metu joje buvo 680 280 karių³⁷. Karo metu okupuotose Baltijos šalyse buvo komplektuojami NKVD ir NKGB padaliniai. Svarbiausia struktūra čia buvo NKVD Kovos su banditizmu skyriaus (vėliau valdybos, „2-N“ valdybos)

³⁴ Gulagas (rus. *GULAG – Glavnoje upravlenije lagerej*) – Vyriausioji lagerių valdyba.

³⁵ Norman D., *Kariaujanti Europa: 1939–1945: sunki pergalė*, Vilnius: Vaga, 2011, p. 56.

³⁶ Веремеев Ю. „Комплектование Советской (Красной) Армии“, http://army.armor.kiev.ua/hist/k_sov_arm.shtml, 2013-10-29.

³⁷ Starkauskas J., *Čekistinė kariuomenė Lietuvoje 1944–1953 metais*, Vilnius: Lietuvos gyventojų genocido ir rezistencijos tyrimo centras, 1998, p. 28.

bei karinės kontržvalgybos „Smerš“ padaliniai. Kartu su kitomis represinėmis institucijomis – SSRS NKVD Kariniu tribunolu, SSRS NKVD Ypatinguoju pasitarimu, naikintojų batalionais, milicija, prokuratūra ir teismais – tai buvo milžiniškas potencialas bet kokiam ginkluotam pasipriešinimui nuslopinti.

4.1.2. Lietuva

Iš carinės Rusijos XX amžiaus pradžioje išsivadavusi Lietuva nepriklausomybe džiaugėsi neilgai. 1940–1941 m. Lietuva buvo okupuota Sovietų Sąjungos, 1941–1944 m. – nacistinės Vokietijos, 1944 m. vasarą – antrą kartą SSRS.

Sovietų Sąjungai antrą kartą okupavus Lietuvą, aneksuotos ir per Lietuvos SSR institucijas administruojamos Lietuvos teritorija sudarė 65 tūkst. kv. kilometrų. 1945 m. Lietuvoje buvo apie 2,5 mln. gyventojų³⁸. Lietuvą iš visų pusių supo SSRS respublikos (Latvija, Baltarusija) ir komunistinė Lenkija. Tiesioginiais lietuvių kaimynais tapo ir rusai, prisijungę Karaliaučiaus (Kaliningrado) sritį.

Vokiečių okupacijos nuostoliai Lietuvoje buvo dideli. Sugriauti miestai, sugriautos arba liko be įrengimų dauguma pramonės įmonių, neveikė elektrinės, nuardyta 500 km geležinkelių, susprogdinti tiltai. Visi Lietuvos patirti nuostoliai siekė 17 mlrd. rublių (1941 m. kainomis)³⁹. Pagrindinė Lietuvos ūkio šaka buvo žemės ūkis, tačiau didelius nuostolius jam atnešė jau per pirmąją sovietinę okupaciją įvykdytas žemės valdymo santykių pertvarkymas, individualių ūkių sunaikinimas. Vokiečiai okupacijos metu ūkininkams nuosavybės teisių neatkūrė, o traukdamiėsi grobė turta, sudegino daug ūkio trobesių.

Lietuvos politinį statusą ir nepriklausomybės praradimą lėmė 1939 m. tarptautiniai įvykiai bei 1939 m. rugpjūčio 23 d. ir rugsėjo 28 d. Vokietijos ir SSRS pasirašytos sutartys (Molotovo–Ribbentropo paktas), pagal kurias Vokietija ir Sovietų Sąjunga pasidalijo Europą interesų sferomis ir galėjo netrukdomai pajungti sau trečiąsias valstybes. Lietuvos Respublika, kaip ir jos šiaurinės kaimynės, nustojo būti neutrali valstybė ir prarado savarankiškumą užsienio politikoje.

1940 m. birželio 15 d., pasinaudodama itin komplikauta tarptautine situacija Europoje, savo karinėmis bazėmis Baltijos šalyse, Sovietų Sąjunga okupavo Lietuvą, o po to, organizavusi neteisėtus vadinamojo Liaudies Seimo rinkimus ir falsifikavusi jų rezultatus, 1940 m. rugpjūčio 3 d. aneksavo Lietuvos Respubliką⁴⁰. Okupuodama ir aneksuodama Lietuvą Sovietų Sąjunga pažeidė tarptautinės teisės principus ir savo tarptautinius įsipareigojimus bei sulaužė

³⁸ Vaitiekūnas S., *Lietuvos gyventojai: per du tūkstančius*, Vilnius, 2006, p. 141.

³⁹ *Lietuva 1940–1990 m.: okupuotos Lietuvos istorija*, Vilnius, 2007, p. 281.

⁴⁰ *Okupacija ir aneksija = Occupation and annexation: pirmoji sovietinė okupacija (1940–1941) / Jakubčionis A., Knezys S., Streikus A.*, Vilnius: Margi raštai, 2006, p. 22–25, 505–510; *Lietuva 1940–1990 m.: okupuotos Lietuvos istorija*, Vilnius: Lietuvos gyventojų genocido ir rezistencijos tyrimo centras, 2007, p. 85–87.

dvišalius susitarimus su Lietuvos Respublika. Tarptautinės teisės požiūriu Molotovo–Ribbentropo pakto slaptieji protokolai yra niekiniai ir negalėjo suteikti SSRS jokių teisių į Lietuvą. Remiantis Niurnbergo tarptautinio karinio tribunolo statutu ir nuosprendžiu, šių protokolų sudarymas ir iš to sekusi Lietuvos okupacija ir aneksija kvalifikuojami kaip tarptautinis nusikaltimas. Vadinasi, būdama okupuota valstybė, Lietuvos Respublika išsaugojo savo tarptautines teises ir pareigas, nors ir negalėjo jų praktiškai įgyvendinti (t. y. buvo suvaržytas jos tarptautinis veiksnumas). Tai sudarė Lietuvos valstybės tęstinumo esmę⁴¹.

Tarptautinėje erdvėje buvo reikšmingų veiksmų, palaikančių lietuvių nepriklausomybės siekius – tai Baltijos valstybių aneksijos nepripažinimo politika. Tvirčiausias šiuo klausimu buvo Jungtinės Amerikos Valstijos. Vakarų valstybių pozicija nebuvo vieninga, tačiau nepripažinimo politikos laikėsi ne viena pasaulio valstybė (Europoje – Jungtinė Karalystė, Vatikanas, Šveicarija, Amerikoje – JAV, Urugvajus ir kai kurios kitos Pietų Amerikos valstybės)⁴².

Lietuvos kariuomenė 1940 m. birželio 1 d. turėjo 28 005 žmonių (iš jų – 1728 karininkai) ir 120 400 atsargos karių. Kariuomenės pajėgumą didino ir kariuomenės vadui pavaldi Lietuvos šaulių sąjunga, turėjusi per 62 000 narių⁴³. Lietuvos kariuomenė ir Šaulių sąjunga buvo likviduotos pirmosios 1940–1941 m. sovietinės okupacijos metu. Lietuviams kariuomenės kūrimo klausimas buvo aktualus visuomet. 1941 m. vasarą, tik prasidėjus SSRS–Vokietijos karui, buvo norima atkurti Lietuvos kariuomenę, tačiau to neleido nacistinė valdžia. Buvo sukurti tik vokiečiams pavaldūs lietuvių policijos ir savisaugos daliniai (išformuoti 1944 m. vasarą). Artėjant karo baigčiai nacistai leido steigti Vietinę rinktinę ir daugelis lietuvių tikėjosi, kad su šios rinktinės pagalba bus galima atkurti Lietuvos kariuomenę. Nuo 1944 m. vasario 21 iki kovo 1 d. joje užsiregistravo 19 500 vyrų⁴⁴. Tačiau dėl vadovybės nesutarimų su vokiečių SS ir policijos vadovybe rinktinė vokiečių buvo likviduota. Dalis Vietinės rinktinės karių pasitraukė su ginklais ir, atėjus sovietams, įsijungė į partizaninį pasipriešinimą. 1944 m. vasarą per Lietuvą slenkant frontui į vakarus, į Žemaitiją pasitraukė nemaža dalis Lietuvos karininkų, policininkų ir administracijos darbuotojų. Čia jų iniciatyva kovai su SSRS kariuomene buvo organizuota Tėvynės apsaugos rinktinė (taip pat pavaldi vokiečiams). Spalio 7 d. rinktinė prie Sedos dalyvavo kautynėse su Raudonąja armija. Neatlaikę SSRS puolimo dauguma rinktinės karių pasitraukė į Rytprūsius.

⁴¹ Žalimas D., *Lietuvos Respublikos nepriklausomybės atkūrimo 1990 m. kovo 11 d. tarptautiniai teisiniai pagrindai ir pasekmės*, Vilnius, 2005, p. 319–323.

⁴² Kasparas K., *Lietuvos karas: antroji Sovietų Sąjungos agresija : pasipriešinimas : ofenzyvinės gynybos tarpsnis, 1944 m. vasara–1946 m. pavasaris*, Kaunas, 1999, p. 86.

⁴³ *Okupacija ir aneksija = Occupation and annexation: pirmoji sovietinė okupacija (1940–1941)* / Jakubčionis A., Knezys S., Streikus A., Vilnius: Margi raštai, 2006, p. 161–162.

⁴⁴ Nagys P. „Vietinė rinktinė“, *Kardas*, 2010, Nr. 4(445), p. 30–31.

Kariuomenės kūrimo idėją ir pasipriešinimo sovietams galimybes ir būdus jau nacių okupacijos metais svarstė visos lietuvių antinacinės rezistencijos organizacijos: Lietuvos aktyvistų frontas (LAF), Lietuvos laisvės kovotojų sąjunga (LLKS), Lietuvos laisvės gynėjų sąjunga (LLGS), Vyriausiasis Lietuvos išlaisvinimo komitetas (VLIK), Lietuvos išlaisvinimo taryba (LIT) ir kt., tačiau prasidėjus sovietų okupacijai daugelis jų buvo susektos ir sunaikintos. Lemiamą vaidmenį organizuojant ginkluotą pasipriešinimą sovietams suvaidino Lietuvos laisvės armija (LLA) – karinė politinė organizacija, sukurta 1941 m. gruodžio 13 d., siekianti Lietuvos nepriklausomybės, „naujos, vieningesnės ir galingesnės, tautinės Lietuvos valstybės atstatymo su sostine Vilniumi ir Klaipėdos kraštu“⁴⁵. Tačiau, nors ji sutelkė kovai ir padėjo svarbius pagrindus pasipriešinimo kūrimui, visa apimančia ir suvienijančia organizacija netapo. Lietuvos kariuomenės ir vyriausiosios partizanų vadovybės kūrimą organizavo naujai besiformuojančių struktūrų vadai.

1949 m. Lietuvos partizaninis judėjimas buvo centralizuotas, įkurtas Lietuvos laisvės kovos sąjūdis (LLKS) ir suformuota jo Taryba. Ši rezistencinė karinė valdžia – vienintelė teisėta valdžia okupuotoje Lietuvoje – bandė priešintis neteisėtai valdžiai ir okupavusiai valstybei, vienijo visas su sovietinėmis represinėmis struktūromis kovojančias lietuvių tautos karines ir visuomenines formuotes ir atstovavo joms.

4.2. Karo pradžia

4.2.1. Karo iniciatorius

Valstybės, okupuojančios kitas valstybes, išprovokuoja okupuotų kraštų gyventojus pasipriešinimui ir kovai dėl savo valstybinės nepriklausomybės atgavimo. Šios kovos intensyvumą ir pasipriešinimo metodus lemia daugybė priežasčių, tarp kurių reikėtų išskirti okupanto vykdomos politikos brutalumo laipsnį ir okupuoto krašto gyventojų tautinio ir valstybinio sąmoningumo lygį. Jeigu okupanto vykdoma politika yra reliatyviai švelni, tai pasipriešinimas dažnai neįgauna ginkluoto pasipriešinimo arba partizaninio karo lygmens. Kaip pavyzdį galime nurodyti nacistinės Vokietijos 1940 m. įvykdytą Danijos okupaciją. Vokietija Daniją okupavo per vieną dieną be jokio pasipriešinimo. Danų antinacinis pasipriešinimas iš esmės buvo neginkluotas, tik praėjus ilges-

⁴⁵ Lietuvos laisvės armijos programa, LYA, f. K-41, b., ap. 1, b. 157, l. 121–121 a. p. Skelbta: Kuodytė D., „Lietuvos laisvės armijos dokumentų rinkinys“, *Laisvės kovų archyvas*, t. 14, Kaunas: Lietuvos politinių kalinių ir tremtinių sąjunga, 1995, p. 14–17; *Laisvės kovos 1944–1953 metais: dokumentų rinkinys*, Kaunas, 1996, p. 53–56; Maslauskienė N., „Lietuvos ginkluoto pasipriešinimo vieningos vadovybės kūrimas LLA ir partizanų dokumentuose. 1941, 1947–1950 m.“, *Lietuvos archyvai*, Nr. 11, Vilnius, 1998, p. 78–80.

niam laikui buvo pradėtos vykdyti diversijos ir sabotažo aktai, bet partizaninio karo nebuvo. Paprastai ginkluotą pasipriešinimą nulemia okupuoto krašto gyventojų pilietinis ir patriotinis brandumas. Okupantas gali tik išprovokuoti ginkluotą pasipriešinimą ir sukurti jam prielaidas, bet pasipriešinimo iniciatorius ir organizatorius būna okupuoto krašto gyventojai ir jų lyderiai. Todėl Lietuvos ginkluoto pasipriešinimo atveju iniciatoriai buvo šalies partizanai, stoję ginti nepriklausomybės. Partizaninio karo pradžioje nebuvo karinės ir politinės vadovybės, kuri skelbtų mobilizaciją. Lemiamą jėga tapo paties asmens apsisprendimas (net ir tuo atveju, jei asmuo priklausė kokiai nors pagrindžio organizacijai anksčiau), kuris dažniausiai nebuvo toks paprastas ir vienareikšmis, kai liečiami gyvybiškai svarbūs dalykai⁴⁶.

4.2.2. Karo tikslai, priešastys

Lietuvos istoriografijoje išskiriami penki apsisprendimą ginklu priešintis sovietinei okupacijai lėmė veiksniai: 1) ankstesnės sovietinės ir vokiečių okupacijos patirtis; 2) nežabotas sovietinis teroras pirmaisiais pokario metais; 3) nacistinės okupacijos metais krašte išplitęs pasipriešinimo sąjūdis, skatinęs veikti ir prieš komunistus; 4) Vakarų intervencijos viltis; 5) patriotizmas. Daugelis vyrų išėjo į mišką, norėdami išvengti suėmimų. Tapimą partizanų dažniausiai lėmė kelios priežastys, kurių vienos silpnėjo, kitos stiprėjo, priklausomai nuo okupanto ir pačių partizanų veiksmų ir taktikos, keičiantis padėčiai krašte ir tarptautinėje arenoje. Partizaninio karo pradžioje tapti partizanų skatino prievartinė mobilizacija į sovietinę armiją, palankių tarptautinių sprendimų viltis bei pirmosios bolševikų ir nacių okupacijos patirtis.

Prievartinė mobilizacija į Raudonąją armiją buvo pradėta iškart praslinkus frontui. Kadangi Lietuvos žmonėms nekilo jokių abejonių dėl okupacijos fakto, mobilizacija sukėlė smarkią reakciją. Per visą mobilizacijos laikotarpį (1944 m. liepos mėn. – 1945 m. birželio 1 d.) buvo mobilizuota 82 tūkst. lietuvių (planuota 168 737 vyrų)⁴⁷. Daugelis tikėjosi išlaukti iki karo pabaigos, slapstėsi savo sodybose, vėliau prisijungė prie partizanų.

Viltis sulaukti pagalbos iš tarptautinės bendrijos nebuvo užgesusi per visą pokario pasipriešinimo laikotarpį. Lietuvos visuomenė laukė Jungtinių Tautų organizacijos diplomatinio spaudimo atitraukti SSRS kariuomenę iš Lietuvos, remiantis Atlanto chartijos teiginiais buvo puoselėjamos viltys atkurti Lietuvos suverenitetą. Partizanai vylėsi išsilaikyti iki laisvės atgavimo, politinė įtampa tarp Rytų ir Vakarų neleido prarasti buvusių sąjungininkų karinio konflikto ir Lietuvos išvadavimo vilties.

⁴⁶ *Lietuva 1940–1990 m.: okupuotos Lietuvos istorija*, Vilnius, 2007, p. 316.

⁴⁷ Tininis V., „Prievartinė mobilizacija į Raudonąją armiją 1944–1945 m.“, *Genocidas ir rezistencija*, 2013, Nr. 1(33), p. 29.

Nuo 1945 m., kai sumažėjo mobilizacijos pavojus ir blėso viltis sulaukti, kad pokario tarptautinės konferencijos ar Vakarų pasaulio politiniai susitarimai atkurs teisingumą, apsisprendimą tapti partizanų daugiau lėmė kitos priežastys – teroro baimė, įkalinimas, trėmimai ir patriotizmas. Nuolat vyko politinis žmonių persekiojimas, masiniai areštai. Slapstyti ir kovoti skatino siekis likti laisvėje ir apginti tautiečius nuo smurto.

Didelį vaidmenį pasirenkant ginkluotos kovos kelią suvaidino patriotizmas. Tai yra pabrėžęs ne vienas partizanas savo atsiminimuose ir dienoraščiuose⁴⁸. Tarpukario Lietuvos mokyklos, įvairios organizacijos, ypač Šaulių sąjunga, didžiausia vertybe laikė šalies nepriklausomybę. Siekdami kovoti už dvasines ir materialines vertybes, išsaugoti tradicijas ir tikėjimą, partizanai stengėsi parodyti pasauliui, kad lietuvių tauta gina savo prigimtine teisę į savarankišką valstybę, brangina žmogaus laisvės ir teises, ir tai deklaruodavo savo dokumentuose.

4.2.3. Karo pradžios datavimas

Skirtingai negu nurodyta „Karo koreliatų“ projekto duomenų rinkinyje⁴⁹, Lietuvos partizaninis karas prasidėjo ne 1945 m. gegužės 8 d., bet daug anksčiau – 1944 m. liepos mėn., ir jau nuo 1944 m. liepos iki gruodžio mėn. buvo ne mažiau kaip 1000 aukų.

Lietuvos partizaniniame kare karas paskelbtas nebuvo. Europoje tebevyko Antrasis pasaulinis karas, Lietuva dar buvo okupuota nacistinės Vokietijos, kuri kariavo su Sovietų Sąjunga. Frontui traukiantis iš rytų, Raudonoji armija šiaurės rytų Lietuvos sieną peržengė 1944 m. liepos 4 d. sostinė sovietų buvo užimta 1944 m. liepos 13 d. Tuo metu vyko aktyvūs karo veiksmai tarp nacistinės Vokietijos ir SSRS ginkluotųjų pajėgų. Visa dabartinės Lietuvos teritorija galutinai vėl užimta 1945 m. sausio mėn.

Artėjant frontui, Lietuvos laisvės armijos vadovybė derybose su kitomis pasipriešinimo organizacijomis laikėsi savo nuostatos, kad ginkluotas pasipriešinimas prieš sovietinę okupaciją ne tik būtinas, bet ir neišvengiamas. Kęstutis Kasparas teigia, kad formali Lietuvos laisvės armijos organizacijos perėjimo į partizaninę veiklą data yra liepos 1 d. Mėnesio pradžioje LLA vadas Kazys Veverskis-Senis Kaune susitiko su Šiaulių apygardos vadu Adolfu Eidimtu-Žybartu, kuriam perdavė karinės parengties įsakymą, nurodantį, kad visi pajėgūs vartoti ginklą LLA nariai pereina į partizanų Vanagų rinktines, išsidėsčiusias

⁴⁸ Ramanauskas-Vanagas A., *Daugel krito sūnų... partizanų gretose*, Vilnius, 2007, 586 p.; Liogino Baliukevičiaus – partizano Džiūko dienoraštis: 1948 m. birželio 23d.–1949 m. birželio 6 d., Vilnius, 2011, 188 p., Daumantas J., *Partizanai*, Kaunas, 2005, 798 p.

⁴⁹ „The Forest Brethren War of 1945–1951“, Sarkees M. R., Wayman F. W., *Resort to WAR: a Data Guide to Inter-state, Extra-state, Intra-state and Non-state Wars, 1816–2007*, CQ Press, 2010, p. 408.

miškuose⁵⁰. Savo dokumentuose LLA skelbė, „kad 1944 m. liepos 3 d. baigėsi organizacinis periodas ir prasidėjo aktyvi kova su ginklu rankose. Veikiantysis sektorius (VS) pavadintas „LLA Vanagai“ pradėjo partizaninius veiksmus“⁵¹.

Pagal karų kodavimo taisykles, nurodytas „Karo koreliatų“ duomenų sąvade, taikomas karų trukmei, karo pradžia gali būti laikoma pirmoji karinių susidūrimų diena. Tačiau kurią datą laikyti karo veiksmų pradžia Lietuvos partizaniniame kare atsakyti yra sunku, nes nėra tiksliai žinoma, kuris partizanų susidūrimas su SSRS ginkluotosiomis pajėgomis buvo pirmasis. Remtis pirmąją NKVD-NKGB operatyviniuose dokumentuose užfiksuota kautynių informacija būtų netikslu. Lietuvos apskrityse ir valsčiuose liepos pradžioje dar tik kūrėsi represinių struktūrų administracinė sistema, todėl daugelis partizanų veiksmų galėjo būti neužfiksuoti. LSSR NKVD-NKGB apskričių skyrių darbo veiklos dokumentai pradėti rengti daugiausia 1944 m. rugpjūčio mėn.

Rezistencijos dalyvis Vytautas Mačionis mano, kad aktyvia partizaninio karo pradžia laikytina 1944 m. liepos 14 d., kai Anykščių valsčiaus Pagojės kaime ginkluoto šaulių būrio nariai susikovė su sovietinių dalinių kareiviais⁵². Tą dieną 16 partizanų iš Anykščių ir Švenčionių susišaudė su 5 rusų tankais, kurie buvo surengę pasalą vokiečių traukiniui. Apšaudomi iš patrankų ir kulkosvaidžių tiek rusų, tiek vokiečių iš priartėjusio traukinio, partizanai be nuostolių pasitraukė link Troškūnų⁵³. 1944 m. liepos 15 d. būrys šaulių pasipriešino puolančios Raudonosios armijos daliniam ties Anykščių valsčiaus Vosgėlių kaimu. Žuvo šaulys Julius Strolia⁵⁴.

Vėliau jau kovinės operacijos fiksuojamos ir NKVD-NKGB dokumentuose. Panevėžio apskrities NKVD skyriaus dokumentuose yra duomenų apie 1944 m. liepos 21 d. kautynes, kai Šimonių valsčiaus partizanai apšaudė Raudonosios armijos karius. Žuvo leitenantas ir 6 kareiviai⁵⁵. 1944 m. liepos 24 d. Troškūnų valsčiaus grupė partizanų apšaudė Raudonosios armijos kareivius, žuvo 2 raudonarmiečiai⁵⁶. 1944 m. rugpjūčio 3 d. jungtinis Jono Dovydeno ir Henriko Šembergo partizanų būrys užpuolė Ukmergės apskrities Siesikų miestelį, apšau-

⁵⁰ Kasparas K., „Laisvės kovų pradžia antrosios rusų okupacijos metu“, *Laisvės kovų archyvas*, Nr. 10, Kaunas, 1994, p. 63.

⁵¹ Trumpa Lietuvos laisvės armijos istorija, paskelbta biuletenyje „Karinės ir politinės žinios“, 1944 m. lapkričio–gruodžio mėn., LYA, f. K-41, ap. 1, b. 160, l. 306; publikuota: Kuodytė D., Lietuvos laisvės armijos dokumentų rinkinys, *Laisvės kovų archyvas*, Nr. 15, Kaunas, 1995, p. 31–34.

⁵² Iškauskas Č., „Pokario pasipriešinimas: kaip elgtumės šiandien“, <http://www.delfi.lt/news/ringas/lit/c-is-kauskas-pokario-pasipriešinimas-kaip-elgtumes-siandien.d?id=61249001>, 2013-10-06.

⁵³ *Anykščių krašto vietovių žinytas*, <http://www.anykstenai.lt/vietoves/vietove.php?id=454>, 2013-06-20.

⁵⁴ *Laisvės kovos Anykščių krašte* (sud. Bražėnaitė R., Gadliauskaitė D., Vaičiūnas G.), Anykščiai: Anykščių A. Baranausko ir A. Žukausko-Vienuolio memorialinis muziejus, 2000, p. 7, 76.

⁵⁵ SSRS NKVD ir NKGB operatyvinės grupės viršininko 1944 m. rugpjūčio mėn. pranešimas LSSR vidaus reikalų liaudies komisarui J. Bartašiūnui, LYA, f. K-41, ap. 1, b. 1349, l. 2 a. p.

⁵⁶ SSRS NKVD ir NKGB operatyvinės grupės viršininko 1944 m. rugpjūčio mėn. pranešimas LSSR vidaus reikalų liaudies komisarui J. Bartašiūnui, LYA, f. K-41, ap. 1, b. 1349, l. 2 a. p.

dė valsčiaus įstaigas⁵⁷. Zarasų partizanų viena pirmųjų kovinių akcijų – Zarasų apskrities LLA Vanagų vado kapitono Afanaso Kazano ir Antano Streikaus vadovaujami partizanai 1944 m. rugpjūčio 17-osios naktį puolė Zarasų kalėjimą, bandydami išvaduoti suimtuosius⁵⁸.

Sovietų represinių struktūrų statistiniai duomenys apie nužudytus partizanus ir žuvusius okupantų karinių struktūrų pareigūnus ir karius jų operatyvinio darbo dokumentuose yra pateikiami nuo 1944 m. liepos 15 d.⁵⁹ Remiantis šiais archyviniais dokumentais ir aukščiau minėta informacija, kariniai veiksmai jau vyko nuo 1944 m. liepos vidurio.

4.3. SSRS kariniai daliniai, slopinę partizaninį pasipriešinimą Lietuvoje

Centriniai Lietuvos SSRS NKVD ir NKGB aparatai Vilniuje įsikūrė jau 1944 m. liepos viduryje. Kartu su Komunistų partija jie buvo ideologinio ir politinio teroro bei karinių veiksmų prieš partizanus iniciatoriai ir organizatoriai, o pagrindinė pasipriešinimo slopinimo vykdytoja buvo įvairių tipų SSRS NKVD-MVD-MGB kariuomenė ir jai talkininkavusi Raudonoji armija.

NKVD-MVD-MGB vidaus kariuomenė buvo daugiapakopė ir griozdiška okupacinių karinių struktūrų sistema. Skirtingų tipų kariniai daliniai nuolat keitė savo pavaldumą. Vykdydami karines ginkluoto pasipriešinimo slopinimo užduotis Baltijos kraštuose, Vakarų Ukrainoje ir Vakarų Baltarusijoje, jie nuolatos keisdavo savo dislokacijos vietas, karinėms operacijoms atlikti buvo permetami iš vienos šalies į kitą. Antrosios sovietinės okupacijos pradžioje visi NKVD (nuo 1946 m. kovo mėn.) pulkai buvo pavaldūs trimis valdyboms, kurias kontroliavo NKVD vidaus reikalų liaudies komisaras Lavrentijus Berija: Vyriausiajai Raudonosios armijos užnugario apsaugos NKVD kariuomenės valdybai (įsteigta 1943 m. gegužės mėn., išformuota 1945 m. spalio mėn.), SSRS NKVD konvojinės kariuomenės valdybai (įsteigta 1942 m. spalio 24 d., išformuota 1951 m. gegužės 21 d.) ir SSRS NKVD Vyriausiajai vidaus kariuomenės valdybai⁶⁰. SSRS NKVD vidaus kariuomenės valdyba (nuo 1942 m. balandžio 28 d. – Vyriausioji) buvo įkurta 1942 m. sausio 19 d. NKVD įsakymu, reorganizuojant NKVD operatyvinės kariuomenės valdybą, ir keisdama pavadinimus veikė

⁵⁷ Vaičiūnas G., „Vyties apygardos istorinė apžvalga“, *Laisvės kovų archyvas*, t. 10, Kaunas, 1994, p. 6.

⁵⁸ Abarius L., „Lietuvos partizanų Šiaurės Rytų srities 3-ioji Vytauto apygarda (1945–1952 m.)“, *Laisvės kovų archyvas*, t. 16, Kaunas, 1996, p. 68.

⁵⁹ Lietuvos SSR MGB 2-N valdybos viršininko Počkajaus 1951 m. rugpjūčio mėn. pažyma apie Lietuvos SSR MGB organų veiklos rezultatus kovojant su partizanais ir pogrindžiu už laikotarpį nuo 1944 m. liepos 15 d. iki 1951 m. rugpjūčio 20 d., LYA, f. K-41, ap. 1, b. 386, l. 51–52.

⁶⁰ Anušauskas A., „NKVD kariuomenės dokumentai Rusijos karo archyve“, *Genocidas ir rezistencija*, 1997, Nr. 1, p. 177.

iki 1960 m. kovo mėn.⁶¹ Vyriausiosios valdybos rengdavo strateginius planus ir turėjo pavaldžias valdybas, kurios vadovavo konkretiems junginiams. Pagrindinį vaidmenį slopinant pasipriešinimą viso partizaninio karo metu vaidino NKVD-MVD-MGB vidaus kariuomenė. Jos Vyriausijai valdybai nuo 1944 m. spalio mėn. vadovavo generolas pulkininkas Arkadijus Apolonovas, 1946 m. kovo mėn. jį pakeitė generolas leitenantas Piotras Burmakas – iki pat ginkluoto pasipriešinimo pabaigos 1953 m.

1947 m. sausio 21 d. MVD ir MGB vadovybės įsakymu vidaus kariuomenė iš MVD pavaldumo buvo perduota į MGB. Tuo metu vidaus kariuomenėje buvo 71 322 žmonių⁶². Pasienio kariuomenė į MGB pavaldumą perduota 1949 m. spalio 17 d. MVD-MGB įsakymu.

Visos NKVD kariuomenės rūšys, vienos ilgiau, kitos trumpiau veikė Lietuvoje partizaninio karo laikotarpiu. Ne visos jos dalyvavo tiesioginėse kovose su partizanais, tačiau vienaip ar kitaip prisidėjo slopinant pasipriešinimą. Pagrindiniai karinių operacijų vykdytojai Lietuvoje buvo: Leningrado, I Pabaltijo ir III Baltarusijos frontų užnugario apsaugos, Lietuvos pasienio apygardos kariuomenės, ir gausiausi bei aktyviausiai veikę Lietuvoje vidaus kariuomenės 4-osios šaulių divizijos daliniai.

Daugiausia NKVD kariuomenės dalinių Lietuvoje buvo dislokuota 1944–1945 m. Tuo laikotarpiu šalyje veikė trijų tipų šios kariuomenės daliniai: 1) frontų užnugario apsaugos NKVD kariuomenė, sudaryta iš pasienio pulkų; 2) pasienio būriai ir 3) 4-osios, 63-iosios ir kitų NKVD šaulių divizijų pulkai⁶³.

Vieni pirmųjų į Lietuvą atvyko SSRS pasienio kariuomenės daliniai ir Raudonosios armijos užnugario apsaugos NKVD kariuomenės pasienio pulkai. Užnugario apsaugos junginiai Lietuvoje buvo nuo 1944 m. vasaros–rudens iki 1945 m. vasario mėn. ir nuo 1945 m. birželio mėn. iki 1945 m. spalio mėn. 1945 m. vasario–birželio mėnesiais junginiai buvo nusiųsti į Rytprūsius. Jei prieš išvykimą į Rytprūsius, dar nepasibaigus Antrajam pasauliniam karui, šios kariuomenės veikla buvo nukreipta ne tik prieš lietuvių pogrindį, bet ir prieš vokiečių karius, jų diversantus, vokiečių talkininkus, rusų kariuomenės dezertyrus ir pan., tai grįžus į Lietuvą visa jėga sutelkta tik prieš lietuvių partizanus ir jų rėmėjus.

Pirmoji į Lietuvą – 1944 m. liepos mėn. – įžengė III Baltarusijos fronto užnugario apsaugos NKVD kariuomenė, vadovaujama generolo leitenanto Ivano Liubo. Palyginti su kitais Lietuvoje veikusiais NKVD užnugario apsaugos kariuomenės junginiais, šis buvo didžiausias. Jau 1944 m. metų pabaigoje Lietuvoje buvo

⁶¹ SSRS NKVD-MVD Vyriausiosios vidaus kariuomenės valdybos fondo apyrašo įvadas, Rusijos valstybinis karo archyvas, f. 38650, ap. 1, p. 4.

⁶² SSRS NKVD-MVD Vyriausiosios vidaus kariuomenės valdybos fondo apyrašo įvadas, Rusijos valstybinis karo archyvas, f. 38650, ap. 1, p. 6.

⁶³ Starkauskas J., *Čekistinė kariuomenė Lietuvoje 1944–1953 metais*, Vilnius: Lietuvos gyventojų genocido ir rezistencijos tyrimo centras, 1998, p. 34–35.

penki šio junginio pasienio pulkai (13-asis, 86-asis, 132-asis, 217-asis ir 331-asis) ir 105-oji atskiroji manevrinė grupė. Iš Rytprūsių į Lietuvą sugrįžo trys pulkai, ir kartu su junginiui pavaldžiomis 102-ąja ir 105-ąja atskirosiomis manevrinėmis grupėmis kovojo prieš partizaninį judėjimą ir pogrindį iki valdybos išformavimo 1945 m. spalio mėn. Lietuvoje III Baltarusijos fronto užnugario apsaugos NKVD kariuomenė iš viso apytikriai nušovė apie 1000–1200 partizanų⁶⁴.

Kada I Pabaltijo fronto užnugario apsaugos NKVD pasienio pulkai buvo atsiųsti į Lietuvą, nėra tiksliai žinoma, tačiau jau nuo 1944 m. gruodžio mėn. trys jo pulkai buvo išsidėstę Žemaitijos ir Vidurio Lietuvos apskrityse. Skirtingu metu Lietuvoje veikė šio junginio 31-asis, 33-iasis, 134-asis, 216-asis, 220-asis pasienio pulkai ir 104-oji bei 108-oji atskiroji manevrinė grupė. 31-asis buvo performuotas į 115-ąjį pasienio būrį, kuris galutinai buvo išformuotas 1946 m. gruodžio mėn.⁶⁵ 1945 m. rugpjūčio mėn. I Pabaltijo fronto užnugario apsaugos NKVD kariuomenės pavadinimas buvo pakeistas į I Ukrainos fronto užnugario apsaugos NKVD kariuomenę.

Pasibaigus karui ir stiprėjant pasipriešinimui Lietuvoje iš Latvijos 1945 m. birželio viduryje NKVD pajėgoms sustiprinti buvo atsiųsti Leningrado fronto užnugario apsaugos NKVD kariuomenės 12-asis, 130-asis ir 217-asis pasienio pulkai, vadovaujami generolo Vladimiro Abyzovo. Jie skirtingu laiku veikė beveik visoje Lietuvoje, išskyrus Pietų Lietuvą.

Įvairių frontų užnugario apsaugos NKVD kariuomenės batalionai ir užkardos 1944–1945 m. buvo nuolat perdislokuojami iš vienos vietos į kitą priklausomai nuo partizanų veikimo aktyvumo apskrityse. Lietuvoje tikriausia nebuvo nė vieno valsčiaus, kuriame nors trumpam nebūtų apsistojęs pasienio pulko padalinys. Kiekvienas pasienio pulkas susidėjo iš trijų batalionų, kurie turėjo po penkias užkardas su 30–40 karių kiekvienoje ir po vieną atsarginę užkardą. 1945 m. spalio 13 d. NKVD vadovybės įsakymu išformavus frontų užnugario apsaugos kariuomenės vyriausiąją valdybą, vadovaujamą generolo leitenanto Ivano Garbatiuko, Lietuvoje buvo išformuoti ir visi šio tipo junginiai.

Lietuvoje buvo dislokuotas SSRS MVD ypač svarbių pramonės objektų ir geležinkelių apsaugos kariuomenės 211-asis pulkas. 1946 m. pulkas turėjo šešis batalionus ir galėjo turėti iki 2000 karių. Pulkas išformuotas 1951 m. gruodžio mėn. Nuo susiformavimo pradžios greta geležinkelių, susisiekimo, svarbių pramonės objektų apsaugos Lietuvos teritorijoje funkcijų pulkas bendradarbiavo ir su represiniais organais, aktyviai dalyvavo kovoje su partizanais. Siekiant aktyviau ir maksimaliau panaudoti šį pulką kovose su partizanais, nuo 1946 m. vasario mėn. pulkas tapo operatyviai pavaldus Lietuvos SSR vidaus reikalų ministru, o

⁶⁴ Starkauskas J., *Čekistinė kariuomenė Lietuvoje 1944–1953 metais*, Vilnius, 1998, p. 135.

⁶⁵ Ten pat, p. 157.

jo padaliniai – MVD apskričių ir valsčių skyriams, kuriuose buvo dislokuoti⁶⁶. Dokumentuose yra užfiksuota nemažai kautynių, kuriuose dalyvavo šio pulko kariai, didžiausios iš jų – 1945 m. gruodžio 15 d., kai partizanai puolė Merkinę.

SSRS pasienio kariuomenės daliniai Lietuvoje buvo dislokuoti nuo 1944 m. liepos 23 d. Pasieniečių kariuomenė priklausė SSRS NKVD-MVD Vyriausiajai pasienio kariuomenės valdybai, kuriai vadovavo generolas leitenantas Nikolajus Stachanovas, ir buvo pavaldūs Lietuvos SSR pasienio apygardos valdybai, vadovaujamai generolo majoro Michailo Byčkovskio. Saugantys Lietuvos sieną, Karaliaučiaus kraštą ir dalį Latvijos pajūrio ir Lietuvoje išdėstę savo įgulas – užkardas, pasienio būriai atitiko šaulių pulko dydį ir kiekvienas turėjo apie tūkstantį karių. Nuo antrosios sovietinės okupacijos pradžios pasienio būriai vaidino dvejomis vaidmenį Lietuvoje. Be pasienio saugojimo, jiems buvo nurodyta kovoti ir su partizanais, net ir tose apskrityse, kurios nesiliečia su siena. Nuo 1945 m. kovo mėn. iš pasienio būrių kovai su partizanais apskrityse buvo formuojami jungtiniai pasienio karių būriai. 1945 m. birželio mėn. buvo suformuotas didelis 877 karių jungtinis būrys⁶⁷. Skirtingu laiku, vieni ilgiau, kiti trumpiau, Lietuvoje buvo išdėstytos 23-iojo, 24-ojo, 94-ojo, 95-ojo, 97-ojo, 113-ojo, 115-ojo, 116-ojo pasienio būrių įgulos – apie 8–10 tūkstančių karių.



2 pav. SSRS MGB vidaus kariuomenės 4-osios šaulių divizijos 298-ojo pulko karių 1949 m. spalio 30 d. – lapkričio 1 d. operacija prieš partizanus Šimonių girioje

⁶⁶ MVD kariuomenės ypatingai svarbių pramonės objektų ir geležinkelių apsaugos kariuomenės 211-ojo pulko fondo apyrašo įvadas, Rusijos valstybinis karo archyvas, f. 38438, ap. 1, l. 1.

⁶⁷ Starkauskas J., *Čekistinė kariuomenė Lietuvoje 1944–1953 metais*, Vilnius, 1998, p. 177.

Gausiausia ir visą partizaninio karo laikotarpį Lietuvoje dislokuota, suvaidinusi lemiamą vaidmenį slopinant lietuvių pasipriešinimą, buvo SSRS NKVD-MVD-MGB vidaus kariuomenės 4-oji šaulių divizija, vadovaujama generolo majoro Pavelo Vetrovo. 1943 m. spalio 10 d. suformuota divizija savo pulkus Lietuvoje dislokavo jau nuo 1944 m. rugpjūčio 1 d. Į Lietuvą šios divizijos atvyko 4 šaulių pulkai. 1945 m. sausio 7 d. duomenimis, baudžiamosioms operacijoms vykdyti 4-oji šaulių divizija buvo sutelkusi 2729 karius⁶⁸. 1946 m. divizija buvo padidinta iki dešimties pulkų, pavasarį apskričių ir valsčių centruose buvo išdėstyta daugiau kaip 200 čekistinės kariuomenės dalinių įgulų. Tais metais Lietuvoje karines operacijas prieš partizanus vykdė 25-ojo, 32-ojo, 34-ojo, 137-ojo, 261-ojo, 262-ojo, 273-iojo, 285-ojo ir 298-ojo, 353-iojo šaulių pulkų kariai ir divizijai nepavaldūs savarankiški 108-asis ir 354-asis šaulių pulkai. Vėliau kai kurie iš jų buvo išformuoti, ir 1946 m. pabaigoje šaulių diviziją sudarė aštuoni pulkai. Keičiantis kovų padėčiai ir čekistinei kariuomenei vis labiau darantis mobiliesnei, įgulų skaičius buvo mažinamas, jos sutraukiamos į apskričių (rajonų) centrus. 1950 m. pradžioje buvo 69 įgulos⁶⁹. Kautynėse su partizanais dar dalyvaudavo ir prie štabų buvę vadinamieji specialieji padaliniai – ryšio ir autokuopų kariai, pulko mokyklos, kuri rengė seržantus, kariai⁷⁰.

1949 m. pabaigoje divizija buvo padalyta į 2-ąją ir 4-ąją šaulių divizijas. 1951 m. šios divizijos buvo performuotos į 1-ąją apsaugos skyrių, turėjo 5 būrius ir tokios sudėties gyvavo iki 1954 m. kovos 1 d.

Lietuviams vis aktyviau priešinant, į pagalbą net karui pasibaigus buvo pasitelkiami ir Raudonosios armijos daliniai. 1945 m. kovo 27 d. Baltarusijos ir Lietuvos karinės apygardos vado generolo leitenanto Trifono Ševaldino nurodymu, jie privalėjo kovoti su partizanais. Nors tai nebuvo dažnas reiškinys, nes norint reguliariosios armijos dalinį panaudoti kovose su partizanais reikėjo gauti Generalinio štabo sutikimą, tačiau didesni ar mažesni šios armijos daliniai dalyvaudavo karinėse antipartizaninėse operacijose. Dalį dalinių atitraukus nuo fronto į rytus, kai frontas dar buvo Lietuvoje, kartu su NKVD daliniais dalyvavo didžiuosiuose Lietuvos valymuose 1944 m. rugsėjo 1–6 d. ir gruodžio 1–10 d. Vėliau ne vieną kartą kartu su šaulių pulkais dalyvavo kautynėse prieš partizanus, aktyviausiai pasižymėjo 1945 m. vasarą. Buvo sudarinėjamos bendros operatyvinės grupės partizanams sunaikinti, kariai pasitelkiami vykdant sovietines politines akcijas, rinkimų, komunistinių švenčių metu ir pan. Pavyzdžiui, 1946 m. vasario 10 d. vykusių rinkimų metu rinkimų apylinkėms saugoti buvo skirta

⁶⁸ Anušauskas A., *Teroras, 1940–1958 m.*, Vilnius: Versus aureus, 2012, p. 142.

⁶⁹ *Lietuva 1940–1990 m.: okupuotos Lietuvos istorija*, p. 357–358.

⁷⁰ Starkauskas J., „MVD vidaus kariuomenės 4-osios divizijos antrasis veiklos periodas. 1946 m.“, *Genocidas ir rezistencija*, 1998, Nr. 2(4), p. 10.

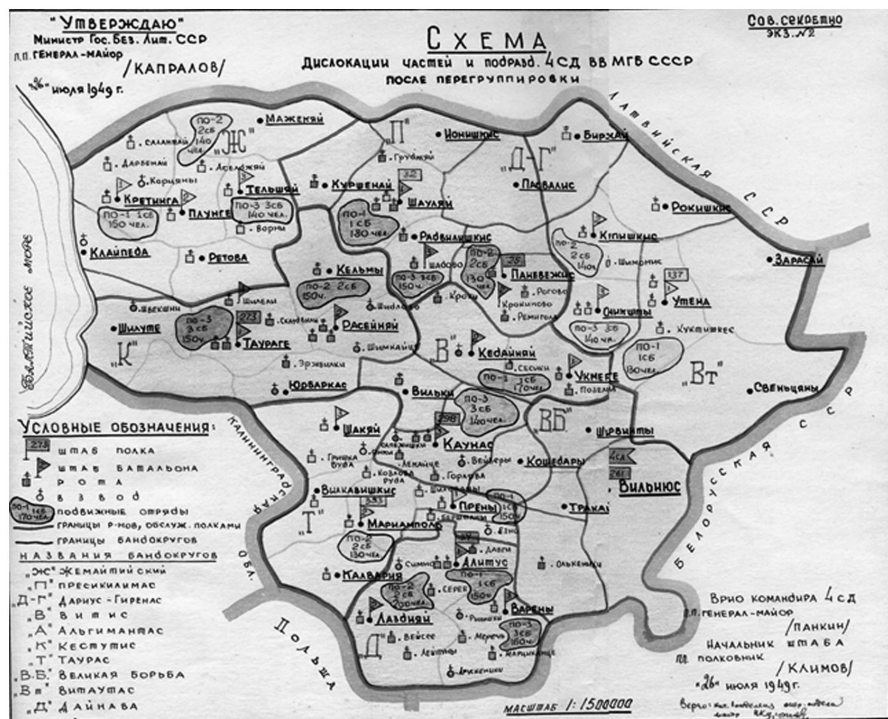

3 pav. 1949 m. liepos 25 d. Lietuvoje veikusių SSRS MGB vidaus 4-osios šaulių divizionų dalinių išsidėstymo schema

21 tūkstantis karių – RA, NKVD kariuomenės, operatyvinių ir stribų⁷¹. Iš jų Raudonosios armijos karių buvo apie 4000. Tuo metu Lietuvoje buvo mažiausiai devyni reguliariosios armijos šaulių pulkai ir keletas pavienių. Nors RA daliniai atliko daugiau pagalbinį vaidmenį ir talkino represinėms struktūroms, tačiau gerokai papildė ir taip gausias karines okupantų pajėgas.

Daugiausia represinių struktūrų kariuomenės kartu su Raudonosios armijos daliniais – iki 25 tūkst. – Lietuvoje buvo 1945 m. vasarą. 1946 m. jos buvo apie 14 tūkst., 1951 m. – apie 10 tūkst.⁷²

Dar viena sovietinių okupacinių struktūrų kovai su partizanais sudaryta sukarinta grupuotė buvo vadinamųjų „liaudies gynėjų“ būriai. Lietuvos žmonės juos vadino stribų vardu. Strیبų būriai Lietuvoje buvo įkurti LKP(b) CK 1944 m. liepos 24 d. nutarimu ir LSSR LKT ir LKP(b) CK gruodžio 3 d. nutarimais visuose apskrįčių ir valsčių centruose. Paprastai būryje būdavo apie 20–40 stribų.

Strیبų būriai lemiamo poveikio kovoms su partizanais neturėjo, jie buvo

⁷¹ Starkauskas J., *Čekistinė kariuomenė Lietuvoje 1944–1953 metais*, Vilnius, 1998, p. 225.

⁷² *Lietuva 1940–1990 m.: okupuotos Lietuvos istorija*, Vilnius: Lietuvos gyventojų genocido ir rezistencijos tyrimo centras, 2007, p. 357.

sudaryti daugiausia iš vietinių kolaborantų ir veikė kaip pagalbinė sukarinta struktūra, vadovaujama ir komunistų, ir MVD-MGB. Jie dalyvaudavo kartu operacijose arba joms vykdyti būdavo kviečiami tik tuomet, kai kariuomenė turėdavo kitų užduočių. 1945 m. sribai nukovė 3,6 tūkst. žmonių, bet daugiausia ne partizanų, o nuo mobilizacijos besislapstančių vyrų⁷³. Vėlesniais metais yra nukovę apie penktadalį visų žuvusių partizanų.

1944–1954 m. sribais yra tarnavę per 20 tūkst. žmonių. Remiantis archyviniais dokumentais, 1945 m. Lietuvoje buvo apie 11 tūkst., 1946 – apie 8 tūkst., 1947–1950 m. – per 7 tūkst., vėliau 4–5 tūkst. 1954 m. sausio 1 d. duomenimis, dar buvo 1850 sribų⁷⁴. Galutinai išformuoti 1955 m. pradžioje.

Kita kolaborantų grupė buvo sovietiniai partiniai aktyvistai, sribų paramos būriai, savigynos grupės, tačiau bent kokio poveikio pokario kovoms šie žmonės neturėjo (dažniau patekdavo į partizanų pasalas) ir sudarė tam tikrą okupantus palaikantį sluoksnį, padedantį įgyvendinti sovietizacijos procesus kaime. Pavyzdžiui, per pusantrų metų – nuo 1948 m. sausio mėn. iki 1949 m. birželio mėn. – jie nukovė 6 partizanus⁷⁵. Ginkluotų aktyvistų buvo nemažai: 1945 m. – apie 3 tūkst., 1946–1947 m. – apie 6 tūkst. Daugiausia jų buvo 1949–1950 m. 1949 m. liepos mėn. duomenimis, Lietuvoje buvo sukurta 1086 ginkluoti būriai, kuriuose darbavosi 7431 aktyvistas⁷⁶. 1951 m. jų buvo apie 6 tūkst. Iš viso okupantai 1945–1953 m. galėjo būti apginklavę apie 18–20 tūkst. civilių žmonių⁷⁷.

4.4. Lietuvos partizanai – pagrindžio kariuomenė okupuotame krašte

4.4.1. Karinių organizacinių struktūrų ir vyriausiosios vadovybės kūrimas ir raida

1944 m. vasarą SSRS okupavus Lietuvą, pagrindinė ginkluoto pasipriešinimo iniciatorė Lietuvos laisvės armija baigė savo reorganizaciją. Liepos 20 d. įsakymu Nr. 21 ji buvo suskaidyta į du sektorius – Veikiantįjį (VS) ir Organizacinį (OS). Buvo apibrėžtas organizacijos narių statusas ir jų funkcijos. Veikiantysis sektorius – kovojantis su ginklu, buvo pavadintas „Vanagais“. Vanagai – partizaninio karo Lietuvoje pradininkai – buvo formuojami iš partizanų ir naujai priimamų narių,

⁷³ *Lietuva 1940–1990 m.: okupuotos Lietuvos istorija*, Vilnius: Lietuvos gyventojų genocido ir rezistencijos tyrimo centras, 2007, p. 362.

⁷⁴ Starkauskas J., *Sribai. Ginkluotieji kolaborantai Lietuvoje partizaninio karo laikotarpiu (1944–1953)*, Vilnius, 2001, p. 477, 113.

⁷⁵ 1949 m. liepos 25 d. 2-N valdybos viršininko Počkajaus pažyma apie ginkluotų aktyvistų skaičių, ginkluotę ir jų kovos su partizanais rezultatus, LYA, f. K-41, ap. 1, b. 319, l. 249.

⁷⁶ Ten pat, l. 248.

⁷⁷ Starkauskas J., *Sribai. Ginkluotieji kolaborantai Lietuvoje partizaninio karo laikotarpiu (1944–1953)*, p. 250, 259, 262.

duodant tą pačią LLA priesaiką. Organizaciniam sektoriui priklausantys (rezerviniai) LLA nariai gyveno legaliai, buvo ryšininkais, vykdė žvalgybos funkcijas, organizavo ūkinę veiklą, aprūpindavo kovotojus rūbais, maistu ir kt.

Slenkant frontui, visoje Lietuvoje formavosi LLA partizanų daliniai: vieni kūrėsi puolant rusų kariuomenei, kiti jos užnugaryje. Stipriausi ir organizuočiausi LLA kariniai daliniai buvo suformuoti Žemaitijoje – iš jau okupuotos rytinės Lietuvos dalies čia traukėsi pagrindžio organizacijų atstovai. Nors Vokietijos kariuomenė iš Vakarų Lietuvos pasitraukė tik 1944 m. spalio pirmoje pusėje, Vanagų rinktinės čia buvo pradėtos organizuoti jau tų pačių metų vasarą. 1944 m. liepos pabaigoje–rugpjūčio pradžioje viena stipriausių partizanų struktūrų buvo LLA Šiaulių apygarda, kuriai vadovavo Adolfas Eidimtas-Vygantas. 1945 m. pradžioje Adolfo Kubiliaus iniciatyva buvo įsteigtas LLA Žemaičių legionas (ilgiausiai išlaikęs LLA struktūrą, sunaikintas 1946 m. kovo mėn.).

Nepaisant LLA įtakos ir pirmųjų bandymų sukurti ilgalaikę politinę ir karinę vadovybę bei suvienyti ginkluotus partizanų būrius, nuo 1944 m. vasaros visoje Lietuvoje kūrėsi ir savarankiški, gausūs partizanų būriai, kurių patriotiškai nusiteikę vadai ėmėsi iniciatyvos, vienijo aplinkinius dalinius ir kūrė pirmąsias pasipriešinimo karines pajėgas. Iki 1946 m. vidurio Lietuvoje susiformavo nauja partizanų apygardų ir rinktinių sistema su naujais vadais, pavadinimais ir nauja struktūra, nors tam tikrų panašumų išliko.



4 pav. Lietuvos partizanų sritys ir apygardos. 1949–1950 m.

Lietuvos partizanai perėmė Lietuvos kariuomenės tradicijas ir veikė kaip karinė struktūra. Jie save laikė Lietuvos kariais ir siekė burtis į Lietuvos kariuomenės pavyzdžiu tvarkomą centralizuotą karinę organizaciją. Neabejotiną įtaką organizuojant pasipriešinimą partizanų kovų strategijai bei taktikai turėjo Lietuvos šaulių sąjunga. Jos nariai, aktyviai dalyvavę partizaninėse kovose, tarpukaryje buvo rengiami partizaniniam karui ir gerai išmanė karybą⁷⁸. 1944 m. gruodžio 5 d. LLA savo laikraštyje „Laisvės Karžygis“ rašė: „...visoje šalyje organizuotai veikia Lietuvos partizanai – LLA Vanagai, kurie yra slaptas Lietuvos ginklas, kurie taps kariuomenės pagrindu...“⁷⁹. Tai aiškiai rodo, kad buvo siekiama kurti ginkluotąsias pajėgas, o kartu ir vyriausiąją vadovybę, kuri atstovautų tautai ir šioms karinėms pajėgoms. Nemažai LLA narių vėliau vadovavo dideliems ar smulkiems partizanų organizacijos struktūriniais vienetams.

1949 m. Lietuvoje galutinai susiformavo karinė organizacinė partizanų struktūra, daugmaž išsilaikiusi iki 1953 m. Ją sudarė 9 partizanų apygardos, kurias jungė sritys. Vieninteliai Biržų krašto partizanai prie Lietuvos laisvės kovos sąjūdžio (LLKS) prisijungė tik 1951 m.

Pradžioje partizanų veiklą reglamentuojančius laikinus nuostatus ir taisykles paprastai nepriklausomos Lietuvos kariuomenėje veikusiųjų pavyzdžiu rengė



5 pav. Dainavos apygardos partizanų pratybos

⁷⁸ Žr. plačiau: Jokubauskas V., „Žvelgiant į ateitį: partizaninės kovos taktikos sklaida Lietuvoje ir jos įgyvendinimas 1944–1953 m.“, *Genocidas ir rezistencija*, 2011, Nr. 1(29), p. 51–64.

⁷⁹ Kuodytė D., „Lietuvos laisvės armija ir jos reikšmė pokario pasipriešinimui“, *Laisvės kovų archyvas*, t. 14, Kaunas, 1995, p. 9.

atskirų didesnių junginių vadai. Didesniam struktūriniam vienetai – sričiai, apygardai, rinktinei – vadovavo štabas, kurį sudarė atitinkamo junginio vadas, štabo viršininkas ir skyrių (rikiuotės, organizacinio, mobilizacijos, žvalgybos, informacijos ir pan.) viršininkai. Jau nuo pat partizaninio karo pradžios kai kuriuose junginiuose partizanai buvo mokomi karinio parengimo kursuose. 1944 m. rugpjūčio mėn. Vanagų stovykloje, įrengtoje prie Platelių – Šateikių miškuose, LLA nariams vyko dviejų savaičių karinių dalykų ir partizanų kovos taktikos mokymai. Į stovyklą susirinko iki 300 LLA Telšių rinktinės ir kitų LLA apygardų ar rinktinių partizanų⁸⁰. Mokomosios stovyklos partizanams buvo rengiamos ir vėliau, o išlaikius egzaminą būdavo suteikiami ar keliami laipsniai. Apygardos leido rikiuotės statusus. Vytauto apygardos vadai 1948 m. parengė leidinuką „Partizaninės kovos pagrindai. Ką turi žinoti kiekvienas partizanas“, kuriame išdėstyti bendrieji kovos dėsniai, partizaninių kautynių pagrindai, taktika, specialiųjų užduočių vykdymas, ginklų rūšys ir naudojimas jais, slėptuvių įrengimas ir pan.⁸¹

Ginkluoto pasipriešinimo dalyviai ne tik stengėsi išsaugoti žmones ir apginti jų turtą nuo sovietinio teroro, bet ir siekė pasaulyje įtvirtinti Lietuvos inkorporavimo į SSRS nepripažinimo politiką bei parodyti, kad Lietuva neatsisako nepriklausomybės siekių. Laukdami palankių tarptautinių sprendimų ir Vakarų valstybių paramos, partizanai ne tik norėjo priminti laisvajam pasauliui, kad Lietuva yra okupuota, ir siuntė didžiųjų valstybių užsienio reikalų ministrų taryboms memorandumus bei informaciją apie Lietuvoje vykdomą terorą, bet ir siekė užmegzti ryšius su Vyriausioju Lietuvos išlaisvinimo komitetu (VLIK), kuris pretendavo užsienyje atstovauti Lietuvai egzilinės vyriausybės teisėmis⁸². Čia pasižymėjo Lietuvos partizanų pasiuntiniai Juozas Lukša-Skirmantas, Jurgis Krikščiūnas-Rimvydas, Kazimieras Pyplys-Mažytis, 1947, 1948 m. perėję „geležinę uždangą“ ir perdavę Vakarams partizanų surinktą informaciją apie represijas, suimtus, ištremtus ir nužudytus sąrašus, pristatę duomenis apie partizanų junginių centralizaciją, laišką Šventajam Tėvui popiežiui Pijui XII, kuriame išdėstyta okupuotos Lietuvos padėtis ir prašoma suteikti paramą kovojančiai tautai. 1948 m. liepos 7–9 d. Vokietijoje, Baden Badene, įvyko VLIK'o ir Lietuvos rezistencijos atstovų pasitarimas Lietuvos laisvinimo klausimu, kuriame buvo nutarta, kad Lietuvai užsienyje atstovaus VLIK'as, o Lietuvoje – krašto partizanus vienijantis organas⁸³.

⁸⁰ 1949 m. gruodžio 19 d. Kazimiero Morkaus tardymo protokolas, LYA, f. K-1, ap. 58, b. 42440/3, l. 31; 1945 m. rugpjūčio 28 d. Adolfo Eidimto tardymo protokolas, LYA, f. K-1, ap. 58, b. P-15551, t. 4, l. 221.

⁸¹ *Partizaninės kovos pagrindai. Ką turi žinoti kiekvienas partizanas*, Vytauto apygardos leidinys, 1948, LYA, f. 3377, ap. 55, b. 220, l. 203–221.

⁸² Žr. plačiau: Kuodytė D. „Lietuvos rezistencijos ryšiai su Vakaraais“, *Genocidas ir rezistencija*, 1997, Nr. 2, p. 38–45.

⁸³ 1948 m. liepos 7–9 d. Baden Badene įvykusio VLIK'o ir krašto rezistencijos atstovų pasitarimo protokolas, *Laisvės kovos 1944–1953 metais: dokumentų rinkinys*, p. 493.



6 pav. Pietų Lietuvos srities atstovai pakeliui į suvažiavimą kartu su lydinčiais Vakarų Lietuvos srities partizanais. Stovi: trečias iš kairės – Kęstučio apygardos vadas Henrikas Danilevičius-Vidmantas, ketvirtas – Vakarų Lietuvos srities štabo viršininkas Vytautas Gužas-Kardas, penktas – Tauro apygardos vadas Aleksandras Grybinas-Faustas, septintas – Vakarų Lietuvos srities vadas Aleksandras Milaševičius-Ruonis, devintas – Pietų Lietuvos srities vadas Adolfas Ramanauskas-Vanagas, dešimtas – Kęstučio apygardos štabo viršininkas Robertas Gedvilas-Remigijus, vienuoliktas – Vakarų Lietuvos srities Agitacijos ir propagandos skyriaus viršininkas Antanas Liesys-Idenas. 1949 m. vasaris

Vieningos partizanų karinių struktūrų vadovybės sukūrimo problema buvo aktuali nuo pat antrosios sovietinės okupacijos pradžios. Partizanams tokia vadovybė buvo svarbi toliau organizuojant kovą, siekiant atitinkamai reguluoti ir besikeičiančią padėtį Lietuvoje ir tarptautinėje arenoje. Centralizavimo dinamikai reikšmingi 1946–1948 metai. Buvo sudarytas Bendras demokratinis pasipriešinimo sąjūdis (BDPS), vienijantis visą pagrindį, ir Vyriausiojo ginkluotųjų pajėgų štabo (VGPŠ) vadovybę. Nors šia prasme stiprėjo 1946 m. įkurta Kęstučio apygarda, tačiau iniciatyva šiuo laikotarpiu priklausė Pietų Lietuvos partizanų Tauro apygardos vadovybei⁸⁴.

Ne mažiau dėmesio partizanai skyrė valstybingumo atkūrimo programinėms nuostatoms. Pirmasis toks dokumentas – Pietų Lietuvos partizanų

⁸⁴ Žr. plačiau: *Lietuva 1940–1990 m.: okupuotos Lietuvos istorija*, Vilnius, 2007, p. 328–329.

štabo Lietuvos partizanų vadų vardu 1946 m. balandžio 23 d. priimta Lietuvos partizanų vadų suvažiavimo deklaracija. Ją kūrė Pietų Lietuvos partizanų vadas Juozas Vitkus-Kazimieraitis, priėmė Pietų Lietuvos partizanų vadai. Kitą politinę deklaraciją 1946 m. birželio 10 d. paskelbė Vyriausiasis Lietuvos atstatymo komitetas (VLAK). Ją rengė VLAK'o Užsienio delegatūros vadovas Jonas Deksnys. Vėliau Tauro apygardos vado Antano Baltūsio iniciatyva pagal 1947 m. gegužės 28 d. Bendro demokratinio pasipriešinimo sąjūdžio (BDPS) nutarimus buvo sukurta BDPS deklaracija Nr. 2. Paskutinė partizanų politinė deklaracija – 1949 m. vasario 16 d. Lietuvos laisvės kovos sąjūdžio (LLKS) Tarybos deklaracija. Ji priimta visos Lietuvos partizanų apygardų atstovų suvažiavime. Deklaracijos pradžioje nurodoma, kad LLKS Taryba kartoja ir papildo VLAK'o 1946 m. birželio 10 d. deklaracijos, BDPS 1947 m. gegužės 28 d. nutarimuose ir BDPS deklaracijoje Nr. 2 skelbiamus pagrindinius principus.

1948 m. centralizacijos ir vyriausiosios vadovybės kūrimosi procesas įgavo naują impulsą – į šį darbą įsitraukė, o vėliau tapo pagrindine varomąja jėga Žemaitijos partizanų vadai. Didžiausią iniciatyvą čia rodė Kęstučio apygardos partizanai ir ypač Vakarų Lietuvos (Jūros) partizanų srities vadas Jonas Žemaitis-Žaltys.

1949 m. vasario mėn. įvyko Žemaičio iniciatyva suorganizuotas plataus masto reikšmingas posėdis, kuriame buvo atstovaujama visų Lietuvos regionų partizanų junginiams. Jis įėjo į istoriją kaip visos Lietuvos partizanų vadų suvažiavimas. Buvo atstovaujama visiems Lietuvos partizanų struktūriniais vienetams. Posėdžiai vyko vasario 10–20 dienomis tarp Radviliškio ir Baisogalos esančiame Minaičių kaimo gyventojų sodyboje įrengtame Prisikėlimo apygardos štabo bunkeryje⁸⁵. Pasipriešinimo organizacija buvo pavadinta Lietuvos laisvės kovos sąjūdžiu (LLKS). Masinis ginkluotas pasipriešinimas tapo gerai organizuota karine struktūra. Suvažiavime buvo reglamentuota visa Sąjūdžio ir LLKS vadovybės struktūra, veiklos taktika, nustatyti partizanų ir gyventojų santykiai. Buvo suformuota ir visuotinai patvirtinta sąjūdžio vadovybė, išsilaikiusi iki ginkluoto pasipriešinimo pabaigos. LLKS Tarybos prezidento pirmininku buvo išrinktas Jonas Žemaitis-Vytautas. Svarbiausias suvažiavimo dokumentas buvo vasario 16 d. LLKS Tarybos priimta politinė deklaracija, įtvirtinanti galutinį partizanų tikslą – tai nepriklausomos parlamentinės Lietuvos valstybės atkūrimas ir krašto išvadavimas iš okupacijos. Priimta deklaracija užtikrina Lietuvos valstybingumo tęstinumą, pabrėžė demokratinius principus ir siekį ginti Lietuvos reikalus tarptautinėse institucijose.

Įkūrus LLKS ir suformavus jo Tarybą, partizaninis judėjimas buvo

⁸⁵ Žr. plačiau: Gaškaitė-Žemaitienė N., *Žuvusiųjų prezidentas. Jono Žemaičio biografija*, Vilnius, 2009, p. 197–205.

centralizuotas. Iki to laiko partizanams vadovavo atskirų regionų junginiai, bet turintys glaudžius ryšius ir veikiantys beveik vienoda partizanine taktika. LLKS Taryba Lietuvoje buvo vienintelė teisėta valdžia, ir tai reiškė, kad ir sovietinės okupacijos metu Lietuvoje teisiškai egzistavo Lietuvos valstybės valdžią įgyvendinanti institucija⁸⁶.

MGB aktyviai stengėsi sekti partizanų vyriausiąją vadovybę. Išplėtota



7 pav. Dainavos apygardos partizanai vilki Lietuvos kariuomenės uniformas su pagrindiniais ekipuotės elementais; partizanas dešinėje segi Šaulių sąjungos ženklą. Ginkluoti vokišku „Mauser“ šautuvu ir rusišku „Špagin“ pistoletu kulkosvaidžiu. 1946 m.

agentūrinė veikla, agentų–smogikų operacijos, partizanų išdavystės – visa tai paralyžiavo taip sunkiai sukurto organizacijos veiklą. Vienas po kito žuvo ar buvo suimami vadai, nutrūko ryšiai tarp organizacinių struktūrų. Tačiau, nepaisant sunkumų, Žemaitis-Vytautas ėjo prezidentumo pirmininko pareigas, sudarinėjo partizanų gyvenimą reglamentuojančius dokumentus, pasirašinėjo apdovanojimo aktus, suteikinėjo partizanams karinius laipsnius, padaliniuose įvedinėjo karišką tvarką, rengė baudžiamąjį statutą, sričių teismų proceso taisykles ir kt. Siekdamas įgyvendinti programinius LLKS dokumentus ir toliau stengėsi susitikinėti su sričių ir apygardų vadais. Tačiau partizanų padėtis nuolat sunkėjo, MGB agentams veikiant atkurti štabai vėl būdavo sunaikinami. Organizacinės pagrindžio struktūros buvo sunaikintos iki 1953 m.

1944–1945 m. pavasarį Lietuvos miškuose telkėsi apie 30 tūkstančių kovotojų, tačiau nemažą jų dalį sudarė nuo mobilizacijos besislapstantys vyrai. Sovietų valdžiai paskelbus keletą amnestijų ir pasibaigus SSRS–Vokietijos karui, daugelis jų legalizavosi. LSSR NKVD–NKGB duomenimis, 1944–1945 m. gruodžio 1 d. legalizavosi 36144 asmenys, iš jų vengiančių karo tarnybos 27361, partiza-

⁸⁶ Žr. plačiau: Sinkevičius V., „Įstatymo dėl Lietuvos laisvės kovos sąjūdžio Tarybos 1949 m. vasario 16 d. deklaracijos vaidmuo ir vieta Lietuvos teisės sistemoje“, *Parlamento studijos (mokslo darbai)*, 2004, Nr. 1, p. 15–27.

nų – 6259⁸⁷. Iš viso 1944 m. liepos 15 d. – 1956 m. gruodžio 31 d. legalizavosi 8350 partizanai⁸⁸. Didelės netektys 1944–1946 m., įskaitant žuvusiuosius, suimtus ir legalizavusiuosius partizanų skaičių sumažino iki 4–4,5 tūkstančių. 1948 m. partizanų buvo kiek daugiau kaip 2 tūkst. Remiantis archyviniais dokumentais, 1950 m. sausio mėn. Lietuvoje buvo 1228 partizanai, 1951 m. rugpjūčio mėn. – 916, 1953 m. pradžioje – 337, 1954 m. sausio mėn. – 139, 1956 m. spalio mėn. – 13⁸⁹. Iš viso 1944–1953 m. Lietuvoje (įskaitant žuvusius, suimtus ir legalizavusiuosius) partizanų gretose pabuvo ne mažiau kaip 50 tūkstančių žmonių⁹⁰.



8 pav. Lietuvos laisvės kovotojų uniforminiai antsiuvai

4.4.2. Skiriamieji ženklai, ginkluotė ir aprūpinimas

Nuo pasipriešinimo pradžios partizanams buvo svarbu dėvėti uniformas su įvairiais skiriamaisiais ženklais, pabrėžiančiais, kad jie nepriklausomos Lietuvos gynėjai. Tai ne tik juos drausmino ir įpareigojo, bet ir demonstravo Lietuvos valstybingumą. Visi, kas tik turėjo nors menkiausią galimybę, stengdavosi įsigyti nepriklausomos Lietuvos kariuomenės uniformą. Vanagai ant rankovių ryšėjo trispalvius raiščius su išsiuvinėtais Gediminaičių stulpais ir užrašais „LLA Vanagai“. Tarp partizanų buvę Lietuvos kariuomenės karininkai ir eiliniai kareiviai dauguma buvo išsisaugoję karines uniformas, kiti jas pasisiuvo. Partizaninio karo pradžioje uniforma nebuvo suvienodinta ir dėvėti ją nebuvo būtina. Tačiau uniformos reikšmė augo ir ji tapo privaloma. Kai kuriose apygardose Lietuvos

⁸⁷ Lietuvos partizanų kovos ir jų slopinimas MVD–MGB dokumentuose 1944–1953 metais: Dokumentų rinkinys, Kaunas, 1996, p. 487.

⁸⁸ Ten pat, p. 652.

⁸⁹ 1950 m. sausio 31 d. LSSR MGB 2-N valdybos 6-ojo poskyrio viršininko Grigorijaus Ščerbakovo pažyma apie Lietuvos SSR veikiančius partizanų būrius, LYA, f. K-41, ap. 1, b. 358, l. 36–37; 1951 m. rugpjūčio mėn. LSSR MGB 2-N valdybos viršininko Počkajaus pažyma apie veikiančius partizanus, LYA, f. K-41, ap. 1, b. 386, l. 55–55 a. p.; 1953 m. sausio 16 d. LSSR MGB 2-N valdybos viršininko Timofejaus Župikovo pažyma apie partizanų skaičių Lietuvos SSR, LYA, f. K-41, ap. 1, b. 428, l. 55–57; 1954 m. lapkričio 29 d. LSSR KGB 4-osios valdybos viršininko Obukauskio pažyma apie KGB darbo rezultatus kovojant su partizanais už 1954 m., LYA, f. K-41, ap. 1, b. 480, l. 299–300; 1956 m. rugsėjo mėn. KGB 4-osios valdybos 2-ojo skyriaus viršininko Kazio Martusevičiaus pažyma apie KGB darbo rezultatus kovojant su partizanais, LYA, f. K-41, ap. 1, b. 514, l. 249–250.

⁹⁰ Gaškaitė N., Kuodytė D., Kašėta A., Ulevičius B., *Lietuvos partizanai 1944–1953 metais*, p. 366.



9 pav. Konfiskuoti partizanų ginklai ir daiktai MGB pastato kieme Vilniuje

kariuomenės uniforma ir skiriamieji ženklai buvo įvesti 1946 m. vasarą. 1949 m. gegužės 19 d. LLKS Tarybos nutarimu buvo pakeistos laipsnių ir pareigų ženklų nešiojimo taisyklės, visuotinai įvestos Lietuvos kariuomenės uniformos. Buvo leista turėti tik Lietuvos kariuomenėje įgytus ar Lietuvos laisvės kovos sąjūdžio suteiktus laipsnius ir ženklus, antpečių galuose skersai turėjo būti prisūta 8 mm pločio žalios

spalvos juostelė, visiems pareigūnams ir eiliniams kovotojams tarnybos metu dėvėti uniformas su laipsnių ir pareigų ženklais buvo privaloma⁹¹.

Laisvės kovotojų simbolikos buvo nemažai ir įvairios. Partizanai ant kairiosios uniforminio švarko rankovės nešiojo ir priklausomybę vienai ar kitai apygardai žyminčius ženklus. Ginkluoto pasipriešinimo dalyvių antsiuvuose vyravo nepriklausomos Lietuvos valstybės simboliai: Vytis, Gediminaičių stulpai, Vyčio kryžius, Trispalvė.

Partizanų ginkluotė per visą partizaninio karo laikotarpį buvo labai įvairi. Jos pagrindą sudarė vokiški lengvieji ginklai, kurių liko vokiečiams pasitraukus, rusiški lengvieji ginklai, dažniausiai įsigyti kaip trofėjai, ir išsaugoti Lietuvos kariuomenės ginklai. Daugiausia tai buvo Lietuvos kariuomenėje naudoti belgiški ir čekoslovakieški 1924 m. modelio šautuvai „Mauser“ su lietuviška simbolika, čekoslovakieški lengvieji Brno kulkosvaidžiai, belgiški 1935 m. modelio pistoletai „Browning HP“, taip pat su lietuviška simbolika, vokiški pistoletai „Walther P38“, „Walther PP“, 1908 m. modelio „Parabellum“. Vokiečių palikimas – tai 1898 m. modelio įvairių modifikacijų vokiški šautuvai ir karabinai „Mauser“, automatai MP-43 (Sturmgewehr 44), pistoletai kulkosvaidžiai MP38, MP38/40, MP40 ir pistoletai P38⁹², kurie partizanams pateko iš besitraukiančių vokiečių.

Partizanai buvo gerai ginkluoti. Nuo 1944 m. liepos 15 d. iki 1951 m. liepos 15 d. sovietinės represinės struktūros iš partizanų paėmė: 31 minosvaidį, 2921 kulkosvaidį, 6304 automatus, 22 962 šautuvus, 8155 pistoletus, 15 264 granatas, 2596 minas, 3 779 133 šovinius⁹³.

⁹¹ Vaičenonis J., *Lietuvos karių uniformos ir lengvieji ginklai XX amžiuje*, Vilnius: Baltos lankos, 2004, p. 169.

⁹² Ten pat, p. 176.

⁹³ LSSR MGB 2-N valdybos viršininko Počkajaus pažyma apie LSSR MGB darbo rezultatus kovojant su tautiniu pogrindžiu ir partizanų būriais už laikotarpį nuo 1944 m. liepos 15 d. iki 1951 m. liepos 1 d., LYA, f. K-41, ap. 1, b. 386, l. 38–39.

Partizanai dažniausiai ginklais apsirūpindavo nukovę stribus, vidaus kariuomenės karius arba nusipirkę jų iš Raudonosios armijos karių, o prieš ginklus galėdavo pasiimti tik tuo atveju, jei būdavo nukovę visus karius. Tokios galimybės paprastai atsirasdavo tada, kai kariams būdavo surengiamos pasalos. Naujais automatais ir šoviniais dažniausiai atsargas partizanai papildydavo po susidūrimo su stribus. Į partizanų rankas pateko daug SSRS lengvųjų ginklų – Sudajevo pistoletų kulkosvaidžių (1942 ir 1943 m. modelio), Degteriovo pistoletų kulkosvaidžių (1934 ir 1940 m. modelio), pistoletų TT⁹⁴. Populiarūs buvo „Špagin“ pistoletai kulkosvaidžiai (PPŠ, 1941 m. modelio), laisvės kovotojai juos naudojo iki partizaninio karo pabaigos. Vieni mėgstamiausių tarp partizanų buvo sovietų pusiau automatiniai 1940 m. modelio Tokarevo šautuvai, partizanų praminti „dešimtukai“ (pagal šovinių dėtuvės talpą)⁹⁵.

Kiekvienas partizanas turėjo žiūronus ir nešiojosi kelias granatas. Vieną granatą pasilikdavo sau, kad patekęs į beviltišką padėtį galėtų susisprogdinti ir nepatekti į nelaisvę.

Partizanus dažniausiai išlaikė ir rėmė lietuvių ūkininkai, giminės. Jie atnešdavo maisto, išskalbdavo rūbus, parūpindavo vaistų. Partizanų būriai apsirūpinimą stengėsi reglamentuoti. Maisto tiekimu, materialinių gėrybių apskaitos tvarkymu ir jų paskirstymu rūpinosi kiekvienoje apygardoje ar rinktinėje įkurti štabų ūkio skyriai. Aprūpinimo klausimus sprendė kaip kariuomenėje, atsidūrusioje karo padėtyje. Maisto produktų šaltiniai buvo aukos ir rekvizicija. Skirtingai nuo reguliariosios kariuomenės, pirmiausia rekvizuoti buvo stengiamasi iš valstybinių ūkių ir įmonių. Jau 1944 m. lapkričio 22 d. Laikinojoje LLA Vanagų dalinių instrukcijoje nurodyta rekvizicijas vykdyti tokia tvarka: pirmiausia turtas imamas iš valstybinių ūkių ir kooperatyvų, toliau – iš tautai pavojingų likviduotų asmenų, ir po to – iš eilinių piliečių, jiems paaiškinat, kokiu tikslu vykdoma rekvizicija⁹⁶. Rekvizicija vykdoma tik struktūrinio dalinio vadovybės įsakymu, išduodant nustatytos formos kvitus. Savavaliavimas buvo draudžiamas.

Pagrindinis partizanų būstas buvo įvairios slėptuvės, bunkeriai, kuriuose, siautėjęnt rusų kariuomenei, jie tūnodavo savaites ir mėnesius. Štabai išleido įvairių instrukcijų apie slėptuvių įsirengimą. Partizaninio karo pradžioje kovotojams veikiant dideliais būriais buvo rengiamos didelės stovyklos miškingose Lietuvos vietovėse. Vėliau slėptuves imta rengti miške arba pas ūkininkus sodybose: rūsiuose, po trobomis, krosnimis, kluonuose. Nuo jų slaptumo priklausė partizanų gyvybė. Tačiau daugelis slėptuvių, ypač žemėje įrengti bunkeriai, nebuvo pritaikyti gynybai. Dauguma turėjo tik vieną išėjimą, todėl MGB kariviams atidarius dangtį, išsigelbėti nelikdavo vilties.

⁹⁴ Vaičėnionis J., *Lietuvos karių uniformos ir lengvieji ginklai XX amžiuje*, Vilnius, 2004, p. 183.

⁹⁵ Žymiausi Lietuvos mūšiai ir karinės operacijos, Vilnius, 2013, p. 228.

⁹⁶ Gaškaitė N., Kuodytė D., Kašėta A., Ulevičius B., *Lietuvos partizanai 1944–1953 metais*, p. 83.

4.4.3. Sąjungininkai

Sąjungininkų Lietuvos partizanai neturėjo. Su komunistine totalitarine sistema daugiau ar mažiau aktyviai kovojo visos 1939–1940 m. aneksuotų šalių tautos: lietuviai, latviai, ukrainiečiai, estai, lenkai. „Karo koreliatų“ projekto duomenų bazėje skirtingų Baltijos šalių rezistenciniai kariniai konfliktai pateikti kaip vienas bendras karas. Šių šalių suplakimas į vieną vienetą ir jų teritorijų neskirstymas į atskiras šalis – tai komunistinės valdžios palikimas, kurios raportuose Baltijos šalys buvo vadinamos tiesiog „tarybinio Pabaltijo respublikomis“.

Baltijos šalių partizanai ne tik nebuvo sąjungininkai, bet ir neturėjo jokių sąsajų, išskyrus lietuvių ir latvių ryšius. Tačiau lietuvių ir latvių bendravimas buvo epizodinis ir jį lėmė daugiau geografinė pasienio zonos padėtis. Kitos šalies teritorija dažnai būdavo tik laikinas prieglobstis, slapstantis nuo siautėjančių sovietinio saugumo dalinių. Nors Baltijos šalių partizanus vienijo tas pats tikslas – šalies nepriklausomybė, tačiau tai buvo skirtingos tautų kovos prieš okupantą⁹⁷. Šių šalių partizaniniai karai skyrėsi savo pobūdžiu, taktika ir kovos metodais, intensyvumu, mastais ir nuostolių skaičiumi. Lietuvių laisvės kovotojų karas buvo 10–15 kartų intensyvesnis negu Latvijoje ir 30–60 kartų – negu Estijoje⁹⁸. Oficialiais KGB duomenimis, iki 1953 m. pabaigos Latvijoje žuvo apie 2500 partizanų (iš jų 1089 žuvo 1945 m., 379 – 1046 m.)⁹⁹, o Lietuvoje – daugiau kaip 20 tūkstančių. Taigi, tai buvo Baltijos šalyse galingiausias ir intensyviausias rezistencinis pasipriešinimas. Be to, tik Lietuvoje buvo sukurta centralizuota rezistencinė karinė valdžia – vienintelė teisėta valdžia, kuri bandė priešintis neteisėtai valdžiai ir okupavusiai valstybei.

4.5. Lyderiai

Lietuvos partizanų gretose kovojo daug gabių karininkų, antisovietinio ir antinacinio pagrindžio veikėjų, mokytojų, ūkininkų ir kt. lietuvių patrio-

⁹⁷ Žr. plačiau: Strods H., *Latvijas nacionālo partizānu karš, 1944–1956*, Rīga: Preses nams, 1996, p. 573 p.; Strods H., „The Latvian Partisan War between 1944 and 1956“, *The Anti-Soviet Resistance in the Baltic States*, Vilnius: Genocide and Resistance Research Centre of Lithuania, 2006, p. 149–160; Laar M., „The Armed Resistance Movement in Estonia from 1944 to 1956“, *The Anti-Soviet Resistance in the Baltic States*, p. 209–241; Лаар М., *Забывтая война. Движение вооруженного сопротивления в Эстонии в 1944–1956 гг.*, Таллин: Гренадер, 2005, 72 с.

⁹⁸ Anušauskas A., „Ginkluotos kovos dėl Baltijos šalių ir Vakarų Ukrainos nepriklausomybės lyginamoji analizė“, *Genocidas ir rezistencija*, Vilniaus: Lietuvos gyventojų genocido ir rezistencijos tyrimo centras, 1997, Nr. 2, p. 16–17.

⁹⁹ Strods H., „The Latvian Partisan War between 1944 and 1956“, *The Anti-Soviet Resistance in the Baltic States*, p. 157; Strods H., *Latvijas nacionālo partizānu karš, 1944–1956*, p. 432–433, 489 (cit. pagal Anušausko A. parengtą knygos recenziją, žr. *Genocidas ir rezistencija*, 1997, Nr. 1, p. 185).



10 pav. Juozas Lukša-Daumantas. 1950 m. rudenio

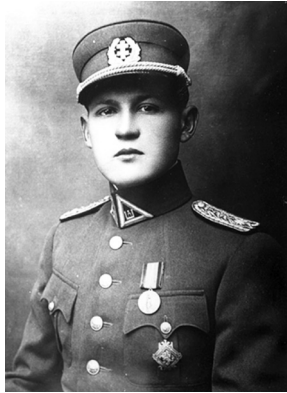

11 pav. Jonas Žemaitis-Vytautas



12 pav. Adolfas Ramanauskas-Vanagas

tų. Kiekvienas jų įnešė savą svarbų indėlį kovoje už nepriklausomybę. Vieni jų pasižymėjo organizuodami karines struktūras, pasipriešinimo vadovybę, kiti buvo partizaninės kovos strategai, dar kiti kovos dvasią palaikė rašytiniu žodžiu: Pietų Lietuvos srities vadas Juozas Vitkus-Kazimieraitis, Vakarų Lietuvos srities vadas Antanas Bakšys-Klajūnas, Kęstučio apygardos vadas Juozas Kasperavičius-Visvydas, Prisikėlimo apygardos vadas Juozas Paliūnas-Rytas, Dainavos apygardos Kazimieraičio rinktinės vadas Vaclovas Voveris-Žaibas, Vyčio apygardos vadas Danielius Vaitelis-Briedis, Dainavos apygardos vadas Lionginas Baliukevičius-Dzūkas ir daugelis kitų. Vienas žymiausių Lietuvos laisvės kovotojų, turėjęs partizanų vadų įgaliojimus atstovauti LLKS užsienyje, buvo Juozas Lukša-Daumantas. Svarbiausią vaidmenį partizaniniame kare suvaidino išskirtinės asmenybės – visos Lietuvos partizanų vadas, LLKS Tarybos prezidiumo pirmininkas Jonas Žemaitis-Vytautas ir LLKS Ginkluotojų pajėgų vadas Adolfas Ramanauskas-Vanagas. Abu partizanų vadai buvo nuteisti mirties bausme. Žemaitis buvo sušaudytas 1954 m. lapkričio 26 d. Maskvos Butyrkų kalėjime, Ramanauskas – Vilniuje 1957 m. lapkričio 29 d.

Visiems represiniams organams Lietuvoje vadovavo ir pasipriešinimo slopinimą organizavo SSRS NKVD-MVD, NKGB-MGB įgaliotinis Lietuvoje generolas leitenantas Ivanas Tkačenka ir liaudies komisarų pavaduotojai generolai pulkininkai Arkadijus Apolonovas ir Bogdanas Kobulovas. Svarbų vaidmenį slopinant partizaninį pasipriešinimą suvaidino per visą partizaninio karo laikotarpį Lietuvoje veikusios represinių struktūrų vidaus kariuomenės 4-osios šaulių divizijos vadas generolas majoras Pavelas Vetrovas.

Vienas iš svarbiausių lietuvių ginkluoto pasipriešinimo likvidavimo organizatorių buvo ir 1944 m. liepos mėn. LSSR vidaus reikalų liaudies komisaru (nuo 1946 m. ministras) tapęs Juozas Bartašiūnas. Palaikęs ir skatinęs griežtą

kovą, LSSR MVD ministru jis buvo iki 1953 m. LSSR valstybės saugumo liaudies komisaru 1944 m. liepos mėn. buvo paskirtas Aleksandras Gudaitis-Guzevičius, 1945 m. rugpjūčio mėn. – generolas majoras Dmitrijus Jefimovas. Pastarasis, ženkliai prisidėjęs prie ginkluotos rezistencijos likvidavimo, LSSR saugumo organams vadovavo iki 1949 m. vasario mėn. Jo vietą nuo 1949 m. balandžio mėn. užėmė generolas Piotras Kapralovas, LSSR MGB vadovavęs iki 1952 m.

4.6. Karo eiga ir pagrindiniai etapai

Kariniai veiksmai tarp partizanų ir sovietinių represinių struktūrų vyko per visą partizaninio karo laikotarpį 1944–1953 m., tik skyrėsi jų intensyvumas, masiškumas ir kovos būdai. Didžiausios kautynės vyko 1944–1946 m., kai miškuose veikė dideli partizanų būriai, o okupacinės kariuomenės daliniai gausiomis jėgomis puldavo partizanų stovyklas. Kautynės vyko visose Lietuvos apskrityse, išimtis buvo tik Vilniaus apskritis, Klaipėdos apylinkės ir Neringos pusiasalis, kur partizanų buvo mažai dėl šių kraštų specifikos.

Lietuvos istoriografijoje pokario ginkluotas pasipriešinimas pagal partizanų kovos strategiją ir taktiką, organizacinių struktūrų kūrimą ir kaitą, vyriausiosios vadovybės kūrimą bei okupacinių represinių organų slopinimo metodus skirstomas į tris periodus: 1944 m. vasara – 1946 m. vasara, 1946 m. vasara – 1948 m. pabaiga, 1949 m. – 1953 m. pavasaris. Šiame straipsnyje pagal nagrinėjamos temos aspektus partizaninį karą skirstysime į du etapus: 1944 m. vasara – 1946 m. pabaiga ir 1946 m. pabaiga – 1953 m. pavasaris. Šie laikotarpiai išskirti pagal karinių veiksmų intensyvumą, mastus, taktiką, kariavusių pusių kovos metodų kaitą ir ginkluotų pajėgų dydį.

4.6.1. Pirmasis karo etapas

Šiuo laikotarpiu Lietuvoje vykusiams procesams specifinių bruožų bruožų suteikė tai, kad dar tebevyko Sovietų Sąjungos–Vokietijos karas. Nepriklausomybės atkūrimo viltis tuo metu buvo ypač stipri. Siekdami išlaukti palankių taikos konferencijų sprendimų ir Vakarų pasaulio pagalbos, Lietuvos patriotai masiškai traukė į miškus. Būtent tai lėmė didelių būrių susidarymą. Partizaninio karo pradžioje abi pusės naudojo maksimalias jėgas. Pirmajam periodui būdingas ypatingas partizanų aktyvumas, neišvengta stichinių veiksmų, o okupacinė valdžia siekė kuo greičiau sunaikinti pasipriešinimą. Šiuo laikotarpiu ne tik formavosi pasipriešinimo organizacija, bet ir vyko atkaklūs mūšiai, kuriuose žuvo daugiau negu pusė visų žuvusiųjų per visą ginkluotosios rezistencijos laikotarpį.

1944–1945 m. partizanai telkėsi į gausius būrius miškuose, junginiuose būdavo iki 200–300 partizanų. Daugelis partizanų dalinių buvo mobilūs, raiti

ar rogėmis, vežimais galėjo greitai persidislokuoti, buvo gerai ginkluoti ne tik kulkosvaidžiais, šaudmenimis, bet turėjo ir minosvaidžių, pabūklų. Susidūrimuose taikydavo provokacijų taktiką, pabėgdami ir įviliodami priešą į pasalas. Dažniausiai judėdavo dienos metu, blokuodami kelius ar rengdami pasalas. Atviri partizanų kovos veiksmai prieš okupacinę valdžią pasireiškė miestelių (valsčių centrų) puolimais ir ten įsikūrusių sovietinių valdžios įstaigų ir represinių organų būstinių naikinimu, suimtųjų išlaisvinimu. 1944 m. antrajame pusmetyje partizanai buvo užpuolę 17 valsčių centrų, kur iš areštinių išlaisvino 82 suimtuosius¹⁰⁰. Be didelių pastangų užimdavo miestelius, valsčių centrus, areštines, sunaikindavo mobilizacinius, žemės, turto ir mokesčių apskaitos dokumentus. Kaip viena didžiausių partizaninio karo puolamųjų operacijų vertinamas Merkinės mūšis, vykęs 1945 m. gruodžio 15 d.¹⁰¹

1944–1945 m. pradžioje partizanai stengėsi ilgiau išlaikyti savo rankose krašto kontrolę, apginti gyventojus nuo okupanto. Tokia taktika – valsčių centrų puolimas, judėjimas ir stovyklavimas visu būriu ar kuopa ir atviros kautynės būdingos tik pirmajam ginkluoto pasipriešinimo etapui. Šiuo laikotarpiu partizanai naudojo pozicinio karo taktiką, dideli jungtiniai partizanų būriai nevengdavo atvirų kautynių su gausia NKVD kariuomene. Paliepių, Kalniškės, Virtukų, Kiauneliškio, Ažagų-Eimuliškio, Panaros k. kautynės – tai vieni didžiausių mūšių lietuvių rezistencijos istorijoje.

1944 m. rudenį išaugęs partizanų ir jų veiksmų skaičius kėlė pavojų okupaciniam režimui, todėl suaktyvėjo okupacinės jėgos. Partizaninio karo pradžioje būdingi didelių teritorijų valymai ir masinės baudžiamosios akcijos, kuomet buvo sutelkiamos maksimalios jungtinės įvairių tipų NKVD kariuomenės pajėgos, vykdomi visą Lietuvą apimantys valymai aktyviausio partizaninio pasipriešinimo apimtuose valsčiuose. 1944 m. lapkričio antroje pusėje NKVD kariuomenė siautėjo Skapiškio, Svėdasų, Panemunėlio apylinkėse. Per 7 baudžiamąsias operacijas Rokiškio apskrities Kamajų ir Obelių valsčiuose 1944 m. lapkričio 20–25 d. buvo nužudyti 68 žmonės¹⁰². 1944 m. gruodžio 20–25 d. per 74 baudžiamąsias akcijas Lietuvoje NKVD kariuomenė nužudė 427 žmones¹⁰³. Išskirtinė 1945 m. sausio 8–12 dienomis jungtinėmis NKVD kariuomenės (95-asis pasienio pulkas kartu su vidaus kariuomenės 261-uoju ir 137-uoju šaulių pulkais) pajėgomis ir valsčių stribais vykdyta karinė operacija Rokiškio apskrityje. Kautynių metu buvo visiškai ar iš dalies sunaikinti partizanų būriai, veikę Juodupės, Skapiškio, Panemunio, Pandėlio ir Rokiškio valsčiuose. Per susišaudymus žuvo 283 par-

¹⁰⁰ Gaškaitė N., Kuodytė D., Kašėta A., Ulevičius B., *Lietuvos partizanai 1944–1953 metais*, p. 23.

¹⁰¹ Žr. plačiau: *Žymiausi Lietuvos mūšiai ir karinės operacijos*, Vilnius: Alio, 2013, p. 230–235.

¹⁰² *Lietuva 1940–1990: okupuotos Lietuvos istorija*, p. 323.

¹⁰³ Anušauskas A., *Teroras, 1940–1958 m.*, p. 124.



13 pav. Dainavos apygardos partizanai. 1945–1946 m. žiema

tizanai, sunaikinti ginklų sandėliai, 53 bunkeriai¹⁰⁴.

Partizaninio karo pirmame etape NKVD kariuomenė naudojo aktyvią puolamąją taktiką. Operacijoms vykdyti būdavo metamos gausios jungtinės NKVD kariuomenės pajėgos, o veiksmai vykdomi remiantis iš anksto parengtu

karinės operacijos planu. 1945 m. balandžio 29 d. Šiaulių apskrities Kuršėnų valsčiaus Skobiškių miške partizanams likviduoti buvo sutelkti Leningrado fronto užnugario apsaugos NKVD kariuomenės pasienio būrio ir NKVD vidaus kariuomenės šaulių pulko kareiviai. 530 kareivių susidūrė su 50–60 partizanų, kurie, turėdami 4 bunkerius, buvo iš anksto pasiruošę gintis. Kautynės truko 8 val. Operacijos metu nukauti 25 partizanai. Ne vienos NKVD kariuomenės ir partizanų kautynės yra trukusios keletą dienų. Alytaus apskrities Simno valsčiaus Buktos pelkių ir Žuvinto ežero rajone (Žuvinto Paliose) III Baltarusijos fronto užnugario apsaugos NKVD kariuomenės 132-ojo pasienio pulko ir pasienio kariuomenės jungtinio būrio pajėgos karinę operaciją vykdė 1945 m. rugpjūčio 6–15 d. Remiantis archyviniais duomenimis, tomis dienomis buvo nužudyta daugiau kaip 30 partizanų. Ežero krante aptikti ir sunaikinti 9 bunkeriai¹⁰⁵.

Karinėms operacijoms vykdyti SSRS represinių struktūrų pajėgos naudojo specialius dalinius – buvo automatininkų, minosvaidininkų, sunkiųjų kulkosvaidžių, autokuopos, pulkai, ginkluoti šarvuočiai, žvalgybai panaudojama aviacija. Minėtoje 1945 m. rugpjūčio 6–15 d. operacijoje Žuvinto ežeras ir Palios buvo apsuptos šarvuočių. Įtartinas ežero vietas raketų šūviais nurodydavo žvalgybą vykdę lėktuvai.

Kariuomenės veiksmai dažnai buvo planuojami kaip didelės karinės operacijos. Šiuo atžvilgiu išskirtina 1945 m. kovo 27 d. Panevėžio aps. Rozalimo, Pušaloto, Smilgių valsčių teritorijoje, Ažagų-Eimuliškio miškuose, vykdyta

¹⁰⁴ 1945 m. vasario 21 d. LSSR NKVD liaudies komisaro Bartašiūno specialusis pranešimas, LYA, f. K-41, ap. 1, b. 31, l. 116; 1945 m. vasario 24 d. LSSR NKVD liaudies komisaro Bartašiūno ataskaitinis pranešimas, LYA, f. K-41, ap. 1, b. 31, l. 133; 1945 m. sausio 18 d. LSSR NKGB Rokiškio aps. skyriaus viršininko ataskaitinis pranešimas, LYA, f. K-41, ap. 1, b. 1482, l. 40.

¹⁰⁵ 1945 m. rugpjūčio 10 d. NKVD-NKGB LSSR Marijampolės operatyvinio sektoriaus viršininko Byčkovskio pranešimas apie agentūrinio-operatyvinio darbo rezultatus kovoje su lietuvių tautiniu pogrindžiu ir ginkluotais būriais už laikotarpį nuo 1945 m. rugpjūčio 5 d. iki rugpjūčio 10 d., LYA, f. K-41, ap. 1, 1246, l. 246–247; Vėlyvis P., Vyšniauskas V., „Prieš smurtą ir priespaudą. Partizanai Žuvinto Paliose 1944–1951 m.“, *Laisvės kovų archyvas*, t. 29, Kaunas p. 37–40.

karinė operacija. 7 valandas trukęs mūšis buvo kruoščiai suplanuotas ir vėliau aprašytas įvairiose NKVD ataskaitose. Operaciją vykdė trys NKVD vidaus kariuomenės 261-ojo šaulių pulko batalionai ir specialusis dalinys (apie 800 žmonių). Per kautynes žuvo 120 Žaliosios rinktinės partizanų (kitur nurodyta, kad žuvo apie 80)¹⁰⁶.

1944–1946 m. – intensyviausių kovų laikotarpis. Vien tik 1945 m. sausio mėn. visoje Lietuvoje NKVD kariuomenė įvykdė 555 karines operacijas, nukovė 988 partizanus¹⁰⁷. 1946 m. gruodžio mėn. per 800 operacijų buvo nukauti 252 partizanai¹⁰⁸.

Nors dideli partizanų būriai ir buvo pajėgūs kautis su gausia NKVD kariuomene, tačiau patirdavo nemažai nuostolių. Gausi sovietinių represinių struktūrų kariuomenės Lietuvoje koncentracija, į kautynes su partizanais metami gausūs jungtiniai skirtingų kariuomenių junginiai, miškų šukavimai vertė partizanus keisti veikimo taktiką, vengti atvirų ir ilgalaikių kautynių. Kovos taktiką diktavo ir metų laikai. Žiemos metu partizanų judėjimas sulėtėdavo, būdavo sunkiau užmaskuoti pėdsakus. Būtinybė išgyventi partizanus vertė skaidytis į smulkesnius struktūrinius vienetus, stovyklauti mažomis grupelėmis. Partizanai suvokė savo politinės kovos svarbą ir ypač priešinosi krašto sovietizacijos procesams: mobilizacijai į Raudonąją armiją, rinkimams į okupacinės valdžios organus, kolektyvizacijai ir kitiems sovietiniams pertvarkymams. Okupacinės valdžios rinkimų boikotas buvo vienas iš svarbiausių politinės kovos momentų pokario kovose. Gyventojus partizanai agitavo nedalyvauti rinkimuose, rengdavo pasalas ir sunaikindavo balsavimo biuletenius. Tokios akcijos vyko iki 1950 m.

Ypač daug dėmesio partizanai skyrė okupantų vykdomai vadinamajai žemės reformai ir kolūkių kūrimui. Kai nuo 1944 m. rugsėjo mėn. buvo pradėta iš ūkininkų atiminėti žemė ir atiduodama vadinamiesiems naujakuriams, partizanai kiek galėdami gynė kaimą, priešinosi ūkininkų plėšimui ir kolonistų kėlimui į ištuštintus ūkius. Buvo trukdoma iš ūkininkų rinkti mokesčius. Partizanai rengdavo pasalas žemės komisijos pirmininkams, prievolių rinkėjams, pyliavų tikrintojams, naikindavo mokesčių dokumentus, turto surašymo aktus, prievolių žiniaraščius, trukdydavo steigti naujus kolektyvinius ūkius, išvaikydavo administraciją. Prievartinės kolektyvizacijos procesai tiesiogiai skurdino ir rezistencijos materialinę bazę, silpnino kaimo sanklodą, jo moralinį pajėgumą. Be to, kolektyvizacija tapo

¹⁰⁶ 1945 m. balandžio 12 d. NKVD LSSR Kovos su banditizmu skyriaus viršininko Aleksandro Gusevo 1945 m. kovo 27 d. Panevėžio apskrityje Ažagų-Eimuliškių miške vykdytos karinės operacijos aprašymas, LYA, f. K-41, ap. 1, b. 145–149.

¹⁰⁷ LSSR NKVD liaudies komisaro Juozo Bartašiūno 1945 m. vasario 24 d. ataskaitinis pranešimas, LYA, f. K-41, ap. 1, b. 31, l. 13.

¹⁰⁸ 1947 m. sausio 30 d. LSSR MVD Kovos su banditizmu valdybos 1-ojo skyriaus viršininko Figurino pažyma apie LSSR MVD darbo rezultatus, partizanų antpuolius ir jų metu patirtus nuostolius, LYA, f. K-41, ap. 1, b. 109, l. 157.



14 pav. Prisikėlimo apygardos partizanai. 1950–1951 m.

viena iš priežasčių, padėjusių okupantams palaužti ginkluotą pasipriešinimą¹⁰⁹.

4.6.2. Antrasis karo etapas

Žlugus sovietų planams greitai palaužti lietuvių pasipriešinimą, nuo 1946 m. pabaigos–1947 m. pradžios buvo pereita prie ilgo karo taktikos. Buvo planuojama partizanus sunaikinti, žmones įbauginti ir palaužti, šalia karinių čekistinių metodų naudoti agentūrines operatyvines, partines politines priemones, pasitelkti visus organus, tarp jų miliciją, kursantus, Sovietinės armijos dalis, sribus bei apginkluotą partinį sovietinį aktyvą. Tokios kovos taktikos, kai neturintys nuolatinės dislokacijos vietos MGB kariuomenės kariai siaubdavo apylinkes, atsisakyta. Naudojant sparčiai plečiamą agentūrinį tinklą, pasipriešinimui pradėta smogti taiklesni smūgiai. Karinės operacijos vykdomos jau iš anksto pasirūpinant duomenimis apie galimas partizanų slapstymosi vietas – taip atlikta beveik 75 procentai MVD-MGB vykdytų operacijų.

Sovietinių represinių struktūrų kariuomenė naudojo visame pasaulyje žinomus kovos su partizanais būdus: karines operacijas, žvalgybinės paieškos

¹⁰⁹ *Laisvės kovos 1944–1953 metais: dokumentų rinkinys*, p. 20.

grupės, užtvaras, pasalas, slapukus. Lietuvoje dažniausiai buvo taikomos, sovietine terminologija tariant, vadinamosios „karinės čekistinės“ operacijos (rus. vadinamos *vojenno-čekistskije*). Karinės operacijos buvo organizuojamos tik pagal konkrečius agentūrinius duomenis apie partizanų būrių buvimo vietas, gausumą, apsiginklavimą. Operacijai vadovaudavo operatyvinis MVD ar MGB darbuotojas, o jo pavaduotoju būdavo operacijai skirto kariuomenės dalinio vadas. Jų vykdymui buvo sutelkiama



15 pav. Dainavos apygardos štabe rengiamas naujas laikraščio numeris. 1948 m. vasara

nuo 20 iki 1000 ir daugiau karių. Žvalgybinės paieškos grupės būdavo siunčiamos į įvykio vietą tuomet, kai nebuvo turima duomenų apie partizanus – dažnai po kokio nors partizanų antpuolio. Tai nedidelės dieną veikdavusios 5–20 karių grupelės, kurios, ieškomos partizanų bei persekiodamos juos, galėdavo su ginkluote nužygiuoti iki 30 km. Pasalos ir slapukai – nedidelės, specialiai parengtų 5–20 karių grupės, kurios, remdamosi operatyvine informacija, įsitaisydavo tikėtinoje partizanų lankymosi vietose miškuose, prie kelių ar prie vienkiamių. Dažniausiai tai būdavo naktimis. Prireikus pasalų ar slapukų metu būdavo išskviečiama kariuomenė.

Nuo 1945 m. buvo kuriamos agentų smogikų grupės. 1946 m. iš viso veikė apie 90 agentų smogikų, tarp kurių būdavo ir užverbuotų buvusių partizanų. Iki pat partizaninio karo pabaigos (ir vėliau – iki 1959 m.) jie buvo neatskiriama teroro sistemos dalis. Agentai smogikai veikdavo užsimaskavę kaip partizanai, jų veikla buvo orientuota į partizanų dalinių štabų sunaikinimą. Užmezgę ryšius su tikrais partizanais agentai smogikai juos siekdavo nuginkluoti, paimti gyvus ar nužudyti. Šių grupių pagrindu buvo sukurti ir fiktyvūs partizanų štabai, kuriuose buvo panaudojami gyvi paimti ir užverbuoti paskutiniai partizanų vadai. Tai visiškai dezorganizavo partizanų ryšių sistemą ir suskaldė vieningas partizanų organizacijas į vienas su kitomis jokių ryšių nepalaikančias grupes.

Po 1946 m. pasikeitė ir partizanų taktika. Kovotojai už Lietuvos laisvę, perėję prie partizaninio karo taktikos, pradėjo veikti grupėmis po 7–20, sustiprino konspiraciją, pradėjo slapstyti požeminiuose bunkeriuose. Dažna kovos priemonė tapo pasalos prieš okupacinės valdžios pareigūnus, stribus ar ginkluotus



16 pav. SSRS MGB kariuomenės kareivis prie sunaikinto Algimanto apygardos štabo bunkerio Šimonių girioje 1949 m. spalio 30 d. – lapkričio 1 d. vykdytos karinės operacijos metu

sovietinius aktyvistus. 1947 m. gruodžio 10 d. Panevėžio apskrities Raguvos valsčiaus Levaniškio kaime apie 30 partizanų surengė pasalą sribams, kurie su partijos apskrities komiteto atstovu važiavo į Raguvą patikrinti, kaip vykdomos grūdų paruošos. Partizanams apšaudžius, žuvo 4 sribai ir aktyvistas¹¹⁰. 1948 m. rugpjūčio 31 d. Kupiškio krašto partizanai prie Daukšėnų kaimo surengė pasalą Geležių valsčiaus sribams. Žuvo operatyvininkas ir 6 sribai¹¹¹.

Antruoju partizaninės kovos laikotarpiu susiformavo griežtesnė pozicija sribų ir kolaborantų atžvilgiu. Partizanų požiūrį į bendradarbiaujančius su okupantais rodė ne tik jų leidiniuose išsakytas griežtas tonas, bet ir bausmės bei keršto veiksmai. Buvo laikoma, kad yra karo padėtis.

Partizanų daliniai sustiprėjo ne tik organizacine prasme, jų gretose neliko svyruojančiųjų, abejojančių legalizavosi. Nors viltis sulaukti Vakarų Europos šalių pagalbos blėso, partizanai tausojo savo jėgas ir laukė palankaus momento visuotiniam sukilimui. Trukdydami įsitvirtinti komunistų valdžiai Lietuvoje, kovodami prieš krašto integravimą į Sovietų Sąjungos politinę, socialinę ir ūkinę sistemą procesus ir norėdami kuo ilgiau išlaikyti visuomenėje pasipriešinimo sovietizavimui dvasį, laisvės kovotojai pasitelkdavo visas įmanomas kovos priemones – nuo aktyvių veiksmų prieš sovietinius pareigūnus iki karinės pasipriešinimo spaudos. Partizaninio karo laikotarpiu suklestėjusi karo žurnalistika – ypatingas ir unikalus reiškinys okupacijos sąlygomis ir vykstant ginkluotoms

¹¹⁰ Starkauskas J., *Sribai. Ginkluotieji kolaborantai Lietuvoje partizaninio karo laikotarpiu (1944–1953)*, p. 331.

¹¹¹ Ten pat, p. 331–332.

kovoms. 1946–1947 m. visose apygardose buvo įkurti informacijos, spaudos ir informacijos ar informacijos ir propagandos skyriai¹¹². Per visą partizaninio karo laikotarpį ilgiau ar trumpiau ėjo per 100 pavadinimų periodiniai spaudos leidiniai, kurių tiražai svyravo nuo keliasdešimt iki kelių tūkstančių egzempliorių, slapta platinamų visoje Lietuvoje¹¹³. Spaudoje buvo aprašomi einamieji įvykiai, bolševikų nusikaltimai, partizanų kovos, paminimos religinės ir valstybinės šventės. Partizanų laikraščiuose daug vietos buvo skiriama informacijai apie padėtį fronte, žinioms iš viso pasaulio. Už geležinės uždangos atsidūrusiai visuomenei partizanų leidiniai tapo vieninteliu informacijos šaltiniu. Daugiausia išleista Kęstučio apygardos „Laisvės varpo“ numerių: nuo 1946 m. iki 1953 m. balandžio išleisti net 176. 1944–1952 m. į sovietinių represinių struktūrų rankas per karines operacijas pateko 577 rašomosios mašinėlės ir spaudos dauginimo aparatai. Paskutiniai partizanų laikraštėliai – Prisikėlimo apygardos partizanų 1952–1957 m. leistas „Partizanų šūvių aidas“ ir 1959 m. paskutinių Žemaičių apygardos partizanų leistas „Knygnešio keliu“.

Antruoju kovos laikotarpiu spaudos leidybos suaktyvėjimas, kovos veiksmai prieš kolaborantus buvo susiję ir su okupacinės valdžios organizuojamais rinkimais: 1946 m. vasario mėn. – į SSRS Aukščiausiąją Tarybą ir 1947 m. vasario mėn. – į LSSR Aukščiausiąją Tarybą. Akcijos, kuriomis siekta trukdyti rinkimams, buvo vykdomos visoje Lietuvoje: 1946 m. vasario mėnesį buvo užpultos 39 rinkimų būstinės, sugadintos 27 telefonų linijos, 1947 m. rinkimų kampanijos metu sunaikinta 18 rinkimų komisijos narių¹¹⁴. Rinkimų boikoto agitacija, gyventojų skatinimas priešintis sovietizacijos procesams rodė, kad partizanai vykdė savo pagrindinę užduotį – kuo ilgiau išlaikyti nepriklausomybės siekui motyvuotą visuomenę. Nuo to didele dalimi priklausė ir partizanų rėmimo bazė.

Nors partizanų gretas nuolat papildydavo nauji kovotojai ir tai leido išlaikyti rezistencijos branduolį, tačiau patirti nuostoliai, patyrusių ir ilgai kovojusių rezistentų netektis skaudžiai atsiliepė. Partizanų jėgas sekino ir jų rėmėjų šeimų masiniai trėmimai 1948–1949 m. Partizanavimo sąlygos pasunkėjo, agentų veikla ir tardymo metu surinkta informacija apie partizanų struktūras ir slapstymosi vietas suaktyvino MGB terorą. Sovietų Sąjungos MGB vadovybės siūlymu 1949 m. liepos 15 d. 4-osios šaulių divizijos laikinasis vadas generolas majoras Pankinas sudarė planą, kaip išdėstyti kariuomenę arčiau aktyviai veikiančių partizanų būrių ir 1949 m. vasarą juos visiškai likviduoti¹¹⁵. MGB kariuomenės pulkuose buvo sudaryta 18 judrių būrių po 130–200 kareivių, kurie pagal agentų pranešimus turėjo persekioti dešimteriopai ar šimteriopai mažesnes partizanų

¹¹² *Lietuva 1940–1990 m.: okupuotos Lietuvos istorija*, p. 324.

¹¹³ Žr. plačiau: Kašėta A., Kuodytė D., „Partizanų periodinė spauda“, *Laisvės kovų archyvas*, t. 12, Kaunas, 1994, p. 75–98.

¹¹⁴ *Lietuva 1940–1990 m.: okupuotos Lietuvos istorija*, p. 327.

¹¹⁵ Anušauskas A., *Teroras, 1940–1958 m.*, p. 177.

grupes, sodybose ar miškuose ieškoti partizanų bunkerių. Vadovaujantis 1949 m. spalio 17 d. SSRS MGB ir MVD įsakymu MGB buvo perduota milicija (5573 milicininkai), pasienio kariuomenė, visa MVD agentūra (12 132 agentai ir informatoriai)¹¹⁶.

Partizanų sritys ir apygardos žuvus ar suėmus jų vadus buvo sunaikintos iki 1953 m. Beveik visi aktyvūs pasipriešinimo dalyviai žuvo per sovietinių represinių struktūrų karines operacijas. Partizaninio karo pabaiga Lietuvoje laikytina 1953 m. gegužės 30 d. – suėmus partizanų vadą LLKS Tarybos prezidiumo pirmininką Joną Žemaitį-Vytautą. Netekusi daug žmonių – žuvusių, ištremtų, įkalintų – Lietuva jau nepajėgė priešintis. Organizuotas karas baigėsi, likę pavieniai kovotojai pamažu buvo sunaikinti iki 1969 m.

Žemiau pateikta SSRS represinių struktūrų vykdytų karinių operacijų ir partizanų puolimų statistinė lentelė rodo kovinių veiksmų Lietuvoje intensyvumą partizaninio karo laikotarpiu. Be karinių operacijų, sovietinės represinės struktūros siūsdavo nemažą skaičių žvalgybinės paieškos, pasalų grupių. Įvairių tokių tarnybinių būrių per visą partizaninio karo laikotarpį galėjo būti išsiųsta keletas šimtų tūkstančių. 1947 m. tokių būrių okupacinė kariuomenė buvo išsiuntusi per 72 tūkstančius, t. y. maždaug po 200 kasdien, 1948 m. – daugiau kaip 30 tūkstančių¹¹⁷. MVD-MGB dokumentuose nurodytą statistinį partizanų antpuolių skaičių sudarė ne tik puolimai prieš sovietinių represinių struktūrų pareigūnus, kariškius, sovietinį partinį aktyvą, valstybines įmones, įstaigas, bet ir įvairūs plėšikavimai. Daugelis žmonių apiplėšimų ar kriminalinio pobūdžio nusikaltimų buvo priskiriami partizanams. Atskirti partizanus nuo kriminalinių nusikaltėlių represinės struktūros ir nemėgino, todėl jų ataskaitose, statistiniuose dokumentuose skirtumas nebuvo fiksuojamas, ypač iki 1947 m., kai Kovos su banditizmu skyrius iš MVD pavaldumo buvo perduotas MGB. Be to, prisidengiant partizanų kova su kolaborantais, buvo dangstomi ir represinių struktūrų kariuomenės nusikaltimai.

LSSR NKVD Kovos su banditizmu skyriaus pažymoje nurodoma, kad per 1945 m. Lietuvoje įvykdyti 3224 partizanų antpuoliai, iš jų 905 ginkluoti puolimai (dokumentuose vadinami „teroro aktais“) prieš NKVD-NKGB pareigūnus, milicininkus, NKVD kariuomenės kariškius ir sovietinį partinį aktyvą, 333 valstybinių įmonių ir įstaigų puolimai, 1986 plėšikavimai¹¹⁸. Lentelėje pateikti rasti archyviniai duomenys tik apie partizanų įvykdytus kovinius veiksmus prieš represinių struktūrų pareigūnus, kariuomenę, Sovietinės armijos karius, stribus, partinius ir sovietinius aktyvistus, išskyrus 1950–1953 m. (už šiuos metus pateiktas bendras puolimų skaičius, kadangi tikslesnių archyvinių duomenų nėra).

¹¹⁶ Ten pat, p. 178.

¹¹⁷ Starkauskas J., *Čekistinė kariuomenė Lietuvoje*, p. 58.

¹¹⁸ 1946 m. vasario 28 d. LSSR NKVD Kovos su banditizmu skyriaus viršininko Boriso Burylino pažyma apie 1945 m. įvykdytus partizanų antpuolius ir jų metu padarytus nuostolius, LYA, f. K-41, ap. 1, b. 108, l. 77.

1 lentelė. SSRS represinių struktūrų karinių operacijų ir partizanų puolimų skaičius¹¹⁹

Metai	1944	1945	1946	1947	1948	1949	1950	1951	1952	1953
Karinės operacijos	870	9444	15811	4466	5571	4499	n. d.*	n. d.	n. d.	n. d.
Karinės operacijos, kuriose žuvo partizanai	n. d.	n. d.	n. d.	722	503	500	325	281	216	91
Partizanų puolimai	383	905	1240	982	744	491	285	187	93	63**

4.7. Karo pabaiga ir trukmė

Taikant „Karo koreliatų“ projekte taikomus kriterijus, kai karas laikomas nesibaigęs, jei per metus žūsta ne mažiau kaip 1000 su karo veiksmais susijusių aukų, Lietuvos partizaninis karas baigėsi 1949 m. gruodžio 31 d. Taigi, intensyvus karas truko nuo 1944 m. liepos 15 d. iki 1949 m. gruodžio 31 d. – 5 metus 5 mėnesius ir 17 dienų.

Partizaninio karo pabaiga Lietuvoje santykinai laikoma 1953 metai. Tai simboliškai siejama su LLKS Tarybos prezidiumo pirmininko Jono Žemaičio-Vytauto suėmimu 1953 m. gegužės 30 d. Be to, iki 1953 m. buvo sunaikintos

* n. d. – nėra duomenų.

**Duomenys iki 1953 m. spalio 25 d.

¹¹⁹ Lentelė sudaryta remiantis: 1946 m. sausio 28 d. LSSR NKVD Kovos su banditizmu skyriaus viršininko Boriso Burylino pažyma apie NKVD-NKGB organų darbo rezultatus kovojant su tautiniu pogrindžiu ir partizanų būriais LSSR teritorijoje už 1945 m., LYA, f. K-41, ap. 1, b. 108, l. 13; 1946 m. vasario 28 d. LSSR NKVD Kovos su banditizmu skyriaus viršininko Boriso Burylino pažyma apie 1945 m. įvykdytus partizanų antpuolius ir jų metu padarytus nuostolius, LYA, f. K-41, ap. 1, b. 108, l. 77; 1946 m. gegužės 3 d. LSSR MVD ministro pavaduotojo Kapralovo pažyma apie kovos su tautiniu pogrindžiu rezultatus už laikotarpį nuo 1944 m. liepos 15 d. iki 1946 m. balandžio 1 d., LYA, f. K-41, ap. 1, b. 109, l. 41–42; 1947 m. vasario 1 d. LSSR MVD Kovos su banditizmu valdybos 1-ojo skyriaus viršininko Stepano Figurino pažyma apie LSSR MVD organų darbo rezultatus kovojant su tautiniu pogrindžiu ir partizanų būriais, užregistruotus partizanų antpuolius ir nuostolius už 1946 m., LYA, f. K-41, ap. 1, b. 109, l. 165; 1949 m. liepos 25 d. LSSR MGB 2-N valdybos viršininko Iljos Počkajaus pažyma apie LSSR MGB darbo rezultatus kovojant su tautiniu pogrindžiu ir partizanų būriais, partizanų įvykdytus antpuolius ir jų metu padarytus nuostolius už laikotarpį nuo 1944 m. liepos 15 d. iki 1949 m. liepos 1 d., LYA, f. K-41, ap. 1, b. 319, l. 113; 1950 m. gegužės 19 d. LSSR MGB 2-N valdybos viršininko Počkajaus pažyma apie 1949 m. įvykdytus partizanų antpuolius ir jų metu patirtus nuostolius, LYA, f. K-41, ap. 1, b. 358, l. 67; 1950 m. birželio mėn. LSSR MGB ministro pavaduotojo Andrejaus Leonovo pažyma apie kovos su tautiniu pogrindžiu rezultatus ir partizanų įvykdytus antpuolius Lietuvos SSR teritorijoje, LYA, d. K-41, ap. 1, b. 344, l. 10; 1952 m. sausio 24 d. LSSR MGB ministro Kapralovo pažyma apie Lietuvos SSR įvykdytus partizanų antpuolius ir jų metu žuvusius už laikotarpį nuo 1944 m. liepos 15 d. iki 1952 m. sausio 1 d., LYA, f. K-41, ap. 1, b. 416, l. 19; 1953 m. sausio 3 d. LSSR MGB ministro Kondakovo pažyma apie įvykdytus partizanų antpuolius ir jų metu patirtus nuostolius, LYA, f. K-41, ap. 1, b. 441, l. 124. Apskaičiuota pagal LSSR MGB suvestines apie užregistruotus partizanų antpuolius ir MGB apskričių skyrių operatyvinių-karinių grupių vykdytas karines operacijas už 1947–1953 metus, LYA, f. K-41, b. 220, l. 1–570; b. 221, l. 1–562; b. 262, l. 1–226; b. 263, l. 1–214; b. 264, l. 1–209; b. 265, l. 1–219; b. 327, l. 1–495; b. 328, l. 1–532; b. 340, l. 1–469; b. 341, l. 1–340; b. 382, l. 1–729; b. 412, l. 1–484; b. 436, l. 1–346.

partizanų organizuotos struktūros. Kaip organizacinis vienetas ilgiausiai išsilaikė Prisikėlimo apygardos Kunigaikščio Žvelgaičio rinktinės Juozapavičiaus tėvūnijos partizanai, kurie iki 1957 m. leido laikraštį „Partizanų šuvių aidas“.

Devynierius metus nuo 1944 m. liepos 15 d. Lietuvoje vyko intensyvūs, be pertraukos kovos veiksmai tarp partizanų ir sovietinių represinių struktūrų kariuomenės. Likę pavieniai kovotojų būreliai pamažu buvo sunaikinti. Nuo 1954 iki 1969 m. Lietuvoje žuvo apie 63 partizanus. Paskutinis partizanas Kostas Liuberskis – Žvainys (buvęs Prisikėlimo apygardos Kunigaikščio Žvelgaičio rinktinės partizanas) žuvo 1969 m. spalio 2 d. Akmenės r. Menčių ir Liepkalnio k. apylinkėse¹²⁰.

Tačiau nuslopinus ginkluotą pasipriešinimą lietuvių laisvės kovos tęsėsi. Partizaninis karas vėlesnei kartai perdavė tarpukariu subrandintus Lietuvos valstybingumo būtinumo siekį ir idėjines pasipriešinimo formas bei būdus, padėjo pamatus Lietuvos neginkluotai rezistencijai – disidentiniam sąjūdžiui, kuris įnešė didelį indėlį į nepriklausomos Lietuvos atkūrimą. Lyginant su kitomis sovietinėmis respublikomis ir LSSR pilietinis pasipriešinimas sovietinei sistemai buvo itin intensyvus. Su partizanų judėjimu susijusias organizacijas po 1953 m. palaipsniui pakeitė kitos, nekarinių pasipriešinimą vykdytųjų organizacijos. Svarbiausia disidentinio sąjūdžio proceso kulminacija buvo 1987-ųjų mitingas prie Adomo Mickevičiaus paminklo Vilniuje, žymėjęs naujos epochos pradžią. Vėliau sekė Sąjūdžio gimimas ir Nepriklausomybės atkūrimas 1990 m.

4.8. Karo nuostoliai

4.8.1. Aukos dėl karo veiksmų

Skaičiuojant partizaniniame kare patirtus su kautynėmis susijusius nuostolius visada susiduriama su problemomis, kad ir kaip išsamiai ginkluoto pasipriešinimo istorija būtų ištyrinėta. Istoriografijoje yra pateikiami archyviniai duomenys, kurie nėra tikslūs ir patikimi¹²¹. Sovietinių represinių struktūrų metodai apskaičiuojant jų ir partizanų patirtus nuostolius yra painūs, juose gausu statistinių duomenų neatitikimo. Kalbėdami apie žuvusiuosius, sovietai neretai manipuliavo skaičiais: nužudytų laisvės kovotojų skaičių partizaninio karo pradžioje buvo linkę padidinti, o savo nuostolius – sumažinti. Archyvuose šaltiniuose nurodyta, kad 1944–1945 m. žuvo per 12 tūkstančių partizanų, tačiau į šį skaičių įeina ir nukauti nuo mobilizacijos besislapstantys vyrai,

¹²⁰ *Vakarų Lietuvos partizanų sritis*, p. 147.

¹²¹ Gaškaitė N., Kuodytė D., Kašėta A., Ulevičius B., *Lietuvos partizanai 1944–1953 metai*, p. 349; Starkauskas J., *Čekistinė kariuomenė Lietuvoje 1944–1953 metais*, p. 85–112; Anušauskas A., *Teroras, 1940–1958 m.*, p. 183–186; Pocius M., *Kita mėnulio pusė. Lietuvos partizanų kova su kolaboravimu 1944–1953 metais*, p. 357–358; Anušauskas A., „NKVD kariuomenės dokumentai Rusijos karo archyve“, *Genocidas ir rezistencija*, 1997, Nr. 1, p. 180.

nepriklausę partizanų gretoms. Kokį procentą jie sudarė – galimybių išsiaiškinti kol kas nėra. Archyvinių dokumentų analizę apsunkina ir tai, kad atskirai buvo skaičiuojami nuostoliai patirti partizanams puolant ir atskirai – represinių struktūrų vykdytų karinių operacijų metu, taip pat neretai skiriasi skirtingų pažymų duomenys už tą patį laikotarpį. Be to, ne visi dokumentai yra išlikę. Tuo metu partizanų dokumentuose randama tik kai kurių smulkesnių struktūrinių padalinių fragmentiškų duomenų apie žuvusius partizanus ar jų išbraukimą iš partizanų gretų, o žuvusiųjų jų priešininkų skaičiai dažniausiai yra padidinti ar spėjami. Kadangi NKVD-MVD-MGB kariuomenė savo žuvusiųjų nepalikdavo kovos lauke, partizanams suskaičiuoti sovietų aukas kautynių metu ir nebuvo galimybių.

Kiek iš viso žuvo partizanų per visą ginkluoto pasipriešinimo laikotarpį bus galima sužinoti tik LGGRTC parengus Lietuvos partizanų vardyną, kurį išleisti anksčiau ir nebūtų buvę tikslinga, neatlikus dvidešimtmetį trukusių archyvinių tyrimų, neapklusus liudytojų ir nesurinkus prisiminimų. LGGRTC leidžiamame Genocido aukų vardyne, kuriame registruojami nuo okupacijų nukentėję Lietuvos gyventojai, yra pateikti duomenys ir apie žuvusius partizanus (šiuo metu yra išleisti tomai, apimantys 1939–1948 metus ir 1949 m. I dalis)¹²². Nors skaičiai nėra tikslūs, tačiau svarbūs tuo, kad šio vardyno sudarymui kaupiami ne tik archyviniai, bet ir prisiminimuose bei istoriografiniuose šaltiniuose nurodyti duomenys.

Jei archyvinius duomenis apie žuvusius partizanus galima patikslinti prisiminimais, tai analizuojant SSRS nuostolius tenka pasikliauti tik sovietinių represinių struktūrų archyvine medžiaga. Šią medžiagą yra nagrinėję ir statistinius duomenis savo darbuose yra pateikę Mindaugas Pocius ir Arvydas Anušauskas. Pocius pateikti represinių struktūrų, partinių ir sovietinių aktyvistų nuostoliai MGB karinių operacijų ir partizanų antpuolių metu, nors ir nėra visiškai tikslūs dėl dokumentų stokos, tačiau pateikia bendrą vaizdą¹²³. Šiame darbe tikslinant SSRS NKVD-MVD-MGB vidaus kariuomenės 4-osios šaulių divizijos aukas remtasi vardiniais žuvusiųjų sąrašais, saugomais Rusijos valstybiniame karo archyve. Tai bene tiksliausi duomenys, tačiau ne visi, daugiausia duomenų tik už 1947–1950 metus.

Remiantis archyviniais ir istoriografiniais šaltiniais sudaryta lentelė, kurioje pateikiamas su Lietuvoje vykusiomis kovomis susijusių kariavusių pusių aukų skaičius:

¹²² *Lietuvos gyventojų genocidas, A–J, 1944–1947*, II tomas, Vilnius: Lietuvos gyventojų genocido ir rezistencijos tyrimo centras, 1998, 710 p.; *Lietuvos gyventojų genocidas, K–S, 1944–1947*, II tomas, Vilnius: Lietuvos gyventojų genocido ir rezistencijos tyrimo centras, 2002, 1151 p.; *Lietuvos gyventojų genocidas, Š–Ž, 1944–1947*, II tomas, Vilnius: Lietuvos gyventojų genocido ir rezistencijos tyrimo centras, 2005, 843 p.; *Lietuvos gyventojų genocidas, A–M, 1948*, III tomas, Vilnius: Lietuvos gyventojų genocido ir rezistencijos tyrimo centras, 2007, 965 p.; *Lietuvos gyventojų genocidas, N–Ž, 1948*, III tomas, Vilnius: Lietuvos gyventojų genocido ir rezistencijos tyrimo centras, 2009, 881 p.; *Lietuvos gyventojų genocidas, A–M, 1949*, IV tomas, Vilnius: Lietuvos gyventojų genocido ir rezistencijos tyrimo centras, 2012, 833 p.

¹²³ Pocius M., *Kita mėnulio pusė. Lietuvos partizanų kova su kolaboravimu 1944–1953 metais*, p. 357–358.

2 lentelė. Su mūsų aplinkybėmis susijusios kariavusių pasių aukos

Metai	Žuvo partizanų			NKVD-MVD, NKGB-MGB pareigūnai, milicininkai, NKVD-MVD-MGB kariuomenės ir Sovietinės armijos kariai, stribai ir sovietiniai aktyvistai ^{4*}
	Genocido aukų vardyno duomenys ^{1*}	Archyviniai statistiniai duomenys ^{2*}	Kiti archyviniai duomenys ^{3*}	
1944	552	2436	n. d.	apie 450
1945	3517	9777	n. d.	apie 1900
1946	2234	2143	n. d.	apie 1100
1947	1719	1540	1518	apie 700
1948	1280	1135	1116	daugiau kaip 500
1949	1425	1192	1370	apie 270
1950	n. d.	635	622	daugiau kaip 180
1951	n. d.	590	586	daugiau kaip 110
1952	n. d.	457	472	apie 50
1953	n. d.	198	220	apie 5
1954	n. d.	55	n. d.	n. d.
1955	n. d.	12	n. d.	n. d.
1956	n. d.	12	n. d.	n. d.
1957–1969	n. d.	Apie 8	n. d.	n. d.
Iš viso		apie 20 190		apie 5265

^{1*} Pocius M., *Kita mėnulio pusė. Lietuvos partizanų kova su kolaboravimu 1944–1953 metais*, p. 357–358.

^{2*} *Lietuvos gyventojų genocidas, Š–Ž, 1944–1947*, II tomas, p. 837; *Lietuvos gyventojų genocidas, N–Ž, 1948*, III tomas, p. 875; Vitkus G. „Lietuvos nacionalinė kariavimo patirtis „Karo koreliatų“ duomenų rinkinyje“, *Karo archyvas*, t. XXVI, p. 344.

^{3*} 1953 m. spalio 25 d. LSSR MVD 4-osios valdybos viršininko majoro Raslano pažyma apie LSSR MVD darbo rezultatus ir partizanų pasireiškimus už laikotarpį nuo 1944 m. liepos 15 d. iki 1953 m. spalio 25 d., LYA, f. K-41, ap. 1, b. 441, l. 1–2; 1956 m. sausio 1 d. LSSR KGB pirmininko pavaduotojo Leonardo Martavičiaus pažyma apie KGB darbo rezultatus kovojant su tautiniu pogrindžiu už 1954–1955 m., LYA, f. K-41, ap. 1, b. 514, l. 13; 1956 m. sausio 2 d. laikinai einančio LSSR KGB 4-osios valdybos viršininko pareigas Juozo Obukauskio pažyma apie KGB darbo rezultatus ir antisovietinius pasireiškimus už 1956 m., LYA, f. K-41, ap. 1, b. 514, l. 291–292; Gaškaitė N., Kuodytė D., Kašėta A., Ulevičius B., *Lietuvos partizanai 1944–1953 metais*, p. 349; Anušauskas A., *Teroras, 1940–1958 m.*, p. 183–186.

Apskaičiuota pagal LSSR MGB suvestines apie užregistruotus partizanų antpuolius ir MGB apskričių skyrių operatyvinių-karinių grupių vykdytas karines operacijas už 1947–1953 metus, LYA, f. K-41, b. 220, l. 1–570; b. 221, l. 1–562; b. 262, l. 1–226; b. 263, l. 1–214; b. 264, l. 1–209; b. 265, l. 1–219; b. 327, l. 1–495; b. 328, l. 1–532; b. 340, l. 1–469; b. 341, l. 1–340; b. 382, l. 1–729; b. 412, l. 1–484; b. 436, l. 1–346.

^{4*} Pocius M., *Kita mėnulio pusė*, p. 357–358; Starkauskas J., *Čekistinė kariuomenė*, p. 85–112; Anušauskas A., „NKVD kariuomenės dokumentai Rusijos karo archyve“, *Genocidas ir rezistencija*, 1997, Nr. 1, p. 177; 1953 m. spalio 25 d. LSSR MVD 4-osios valdybos viršininko Raslano pažyma apie LSSR MVD darbo rezultatus ir partizanų pasireiškimus už laikotarpį nuo 1944 m. liepos 15 d. iki 1953 m. spalio 25 d., LYA, f. K-41, ap. 1, b. 441, l. 1–2; Apskaičiuota pagal SSRS NKVD vidaus kariuomenės 4-osios (už 1946–1950 m.) ir 2 (už 1950 m.) šaulių divizijų karinių ir nekarinių nuostolių vardinius sąrašus, RVKA, f. 38650, ap. 1, b. 680, l. 104–105, 424–425; b. 681, l. 19, 113, 303–303 a. p.; b. 734, l. 160–164, 338–342; b. 735, l. 37–40, 393–395; b. 748, l. 30–34, 222–225, 322–323, 410–411; b. 755, l. 89–89 a. p., 240–241, 247–248, 326–327, 333, 412–413, 417; b. 764, l. 43–45, 134–136, 225–225 a. p., 314–315; b. 789, l. 29–30, 34, 106, 108, 272–273.

Remiantis lentele, Lietuvoje partizaninio karo metu žuvo iš viso per 20 tūkstančių partizanų. Tai gerokai viršija „Karo koreliatų“ duomenų bazėje pateiktus skaičius. Taikant „Karo koreliatų“ karų definicijos principą, kai per metus su mūšiais susijusių aukų skaičius yra ne mažesnis kaip 1000, Lietuvos partizaninis karas vyko 1944–1949 m., nes 1950 m. aukų skaičius nebesiekė limito ribos. Remiantis archyviniais duomenimis, per 1944–1949 m. laikotarpį žuvo apie 18 223 partizanus, SSRS nuostoliai – apie 4920 žuvusiųjų. Tačiau „Karo koreliatų“ duomenų bazėje nurodyta, kad per 1945–1951 metų laikotarpį visų trijų Baltijos šalių partizanų nuostoliai sudarė 17 700, SSRS – 14 700¹²⁴.

4.8.2. Kiti nuostoliai

Prasidėjus lietuvių ginkluotam pasipriešinimui, pagrindinis sovietinių okupantų dėmesys buvo sutelktas į tas priemones, kurios padėtų nuslopinti lietuvių kovas. Viena iš šių priemonių buvo partizanų šeimų narių, rėmėjų trėmimai. Trėmti šias šeimas buvo numatyta jau 1945 m. gegužės 24 d. VKP(b) CK Lietuvos biuro posėdyje. Patys 1945 m. trėmimai buvo derinami prie kovos su lietuvių rezistencija bei besislapsčiusių vyrų legalizavimosi. Kai kurios šeimos laikinai nebuvo išstremtos besislapsčiusiems vyrams atėjus į NKVD skyrius legalizuotis. Vietoje šių šeimų buvo išstremtos kitos – iš papildomų sąrašų. Stiprėjant partizaniniam karui Lietuvoje sovietinės represinės struktūros, negalėdamos karine jėga likviduoti vis didėjančio ginkluoto pasipriešinimo, toliau organizavo naujus trėmimus. Vėl trėmti partizanų šeimas pradėta 1946 m. pradžioje. 1945–1947 m. buvo išstremta apie 10 tūkst. partizanų ir jų rėmėjų „buožių“ šeimų.

Didžiausi trėmimai, nukreipti prieš surastų partizanų ir besislapstančių žmonių, žuvusių partizanų ir nuteistųjų šeimas, taip pat prieš rezistencijos rėmėjus, vyko 1948 m. gegužės 22–23 d. (MGB kodinė operacija „Vesna“ („Pavasaris“) ir 1949 m. kovo 25–28 d. (kodinė operacija „Priboj“ („Bangų mūša“). Iš viso 1945–1949 m. buvo išstremta apie 84 tūkst. žmonių¹²⁵.

Partizaninio karo laikotarpiu Lietuvoje buvo suimta ir įkalinta apie 2 tūkst. ginkluotų partizanų. Iš viso 1944–1953 m. buvo suimta ir nuteista apie 100 tūkst. Lietuvos gyventojų vienaip ar kitaip dalyvavusių antisovietiniame pasipriešinime¹²⁶.

¹²⁴ „The Forest Brethren War of 1945–1951“, Sarkees M. R., Wayman F. W., *Resort to WAR: a Data Guide to Inter-state, Extra-state, Intra-state and Non-state Wars, 1816–2007*, CQ Press, 2010, p. 408.

¹²⁵ *Lietuvos gyventojų genocidas, A–J, 1944–1947*, II tomas, Vilnius, 1998; *Lietuvos gyventojų genocidas, K–S, 1944–1947*, II tomas, Vilnius, 2002; *Lietuvos gyventojų genocidas, Š–Ž, 1944–1947*, II tomas, Vilnius, 2005; *Lietuvos gyventojų genocidas, A–M, 1948*, III tomas, Vilnius, 2007; *Lietuvos gyventojų genocidas, N–Ž, 1948*, III tomas, Vilnius, 2009; *Lietuvos gyventojų genocidas, A–M, 1949*, IV tomas, Vilnius, 2012.

¹²⁶ Kašėta A., „Kiek buvo suimtų ir įkalintų antisovietinio pasipriešinimo dalyvių Lietuvoje pokario metais“, *Laisvės kovų archyvas*, t. 15, Kaunas, 1995, p. 88.

4.9. Karo semantika

Sovietinis partizano ir laisvės kovų vaizdas buvo įtvirtinamas falsifikuojant istoriją. Komunistinis režimas visuomet stengėsi paneigti Baltijos valstybių okupacijos faktą ir išgauti faktinį ir juridinį Baltijos valstybių užgrobimo ir prijungimo prie SSRS pripažinimą iš užsienio valstybių.

Partizanus okupacinė valdžia vadino „banditais“, jų talkininkus – „banditų pagalbininkais“, laisvės kovotojų dalinius – „gaujomis“, „banditų formuotėmis“. Lietuvių ginkluotas pasipriešinimas okupacijai buvo traktuojamas kaip „banditizmas“. Oficialūs dokumentai ginkluoto pasipriešinimo judėjimą Lietuvoje įvardydavo kaip „buožių ir nacionalistų judėjimą“. Tai buvo paranku palaikant versiją apie „klasių kovą“ kaip pagrindinį ginkluotos opozicijos režimui egzistavimo motyvą. Ta pati sovietinė statistika, nors ir įslaptinta, prieštarauja savo „buržuazinio nacionalizmo“ versijai. Partizanų gretose pagal socialinę kilmę daugiausia buvo valstiečių. Apie partizanų socialinę kilmę galima spręsti remiantis duomenimis apie LSSR NKVD-MVD kariuomenės karinio tribunolo nuteistuosius. Pavyzdžiui, per 1945 m. tarp 2574 nuteistų partizanų buvo tik 229 „buožės“, o nepasiturintys sudarė beveik 60 proc. šios kategorijos nuteistųjų. Tarp nuteistųjų partizanų 327 asmenys (12,7 proc.) priklausė inteligentijos grupei¹²⁷. Ir kitais metais socialinė nuteistųjų padėtis išlaikė panašų santykį.

„Klasių kovos“ pagrindimo tikslais buvo pabrėžiamas „liaudies gynėjų“ ir sovietinių aktyvistų vaidmuo, neva savi kovojo prieš savus. LSSR valstybės saugumo liaudies komisaras Dmitrijus Jefimovas, vadovavęs ginkluotos rezistencijos Lietuvoje sutriuškinimui, 1948 m. lapkričio mėn. LKP(b) CK XVIII plenumo kalbėjo, kad „dėl politinių motyvų pagrindine ginkluota jėga kovojant su banditizmu turi tapti ne kareiviai, o vietinių gyventojų būriai, t. y. liaudies gynėjų būriai ir ginkluotos aktyvo grupės. Nei liaudies gynėjų būriai, nei ginkluotos grupės, reikia pasakyti, šiandien nėra smogiamoji jėga, kovojant su banditizmu“¹²⁸. Paragindamas partinius organus rekomenduoti daugiau lietuvių į LSSR valstybės saugumo organus, jis pabrėžė, kad tuo būtų paneigta, „jog Lietuvoje vyksta ne klasių kova, o lietuvių nacionalinė kova prieš rusų okupantus“¹²⁹.

„Karo koreliatų“ projekto vykdytojai Baltijos šalių ginkluotus pasipriešinimus įvardijo kaip „Miško brolijos karą“¹³⁰. Nors „miško broliais“ partizanai

¹²⁷ Zubkova J., *Pabaltijys ir Kremlius. 1940–1953*, Vilnius: Mintis, 2010, p. 238.

¹²⁸ 1948 m. lapkričio 23–25 d. LKP(b) CK XVIII plenumo garso įrašo stenogramos, LYA, f. 1771, ap. 11, b. 21, l. 84.

¹²⁹ 1948 m. lapkričio 23–25 d. LKP(b) CK XVIII plenumo garso įrašo stenogramos, LYA, f. 1771, ap. 11, b. 21, l. 83; Tininis V., *Sovietinė Lietuva ir jos veikėjai*, Vilnius, 1994, p. 188.

¹³⁰ *The Forest Brethren War of 1945–1951*, Sarkees M. R., Wayman F. W., *Resort to WAR: a Data Guide to Inter-state, Extra-state, Intra-state and Non-state Wars, 1816–2007*, CQ Press, 2010, p. 408.

buvo vadinami Estijoje¹³¹, neretai šių dienų istoriografijoje visiems Baltijos šalių laisvės kovotojams taikomas tas pats pavadinimas¹³². Tai nėra tikslu. Lietuvos laisvės kovotojai save įvardydavo „partizanis“, ir tai atsispindi jų dokumentuose. Partizaninio karo pradžioje vadindavo „vanagais“, „žaliukais“. „Miško broliai“ kaip poetinis lietuvių partizanų sinonimas kartais sutinkamas tik jų dienoraščiuose. Lietuvos gyventojai ginkluoto pasipriešinimo dalyvius dažniausiai vadino „miškiniais“.

Savo pagrindinį tikslą – ginti valstybę nuo okupanto – partizanai deklaravo visuose dokumentuose, spaudoje, dienoraščiuose. LLKS įstatuose nurodoma, kad Sąjūdis – „karinė visuomeninė savanorių organizacija, veikianti karo stovyje ir kovojanti su okupantų veikla, organizuojanti ir rengianti tautą laisvės kovai, o lemiamu laisvės kovos momentu laikinai perimanti į savo rankas krašto karinę ir civilinę valdžią“¹³³. Sovietinę okupaciją partizanai traktavo kaip neteisėtą tarptautinį nusikaltimą prieš Lietuvos valstybę. Savo priešų įvardijo Sovietų Sąjungą, dokumentuose priešininkus vadino okupantais, bolševikais, komunistais, tironais.

Partizanų požiūrį į kovos būdus lėmė tarptautiniai įvykiai. Jie siekė išlaukti patogaus momento sukilti, savo kovas prieš sovietizacijos procesus laikė teisėtomis, norėjo išsaugoti žmones ir gynė kultūrinės bei materialines vertybes. Kai kurie junginiai jau partizaninio karo pradžioje įsakė padaliniams rašyti veiksmų dienoraštį, kurio tikslas – „<...> palikti teisingą kovų dėl laisvės vaizdą, kaip medžiagą istorijai, ir pagelbėti vėliau suprasti tuos tyliusius, mažai kam žinomus didvyrius“¹³⁴. Suprasdami, kad jėgų santykis nepalankus jų naudai, ir tikėdamiesi tarptautinės bendrijos pagalbos, jie stengėsi būti išgirsti. Partizanų požiūris į okupaciją išdėstytas jų laiške Šventajam Tėvui Pijui XII, kuris buvo pristatytas 1948 m. Šis laiškas – tai tautos šauksmas, kuriame išdėstyta padėtis okupuotame krašte, sovietų persekiojimas, patirtas teroras, bunkeryje rašančių autorių išgyvenimai ir kovų rezultatai¹³⁵.

4.10. Atminimo įamžinimas

Dar sovietinės okupacijos metu Lietuvoje slapta pradėti statyti labai kuklūs, paprasti mediniai kryželiai ir koplytėlės žuvusių partizanų atminimui kaimo

¹³¹ Лаар М., Забытая война. Движение вооруженного сопротивления в Эстонии в 1944–1956 гг., Таллин: Гренадер, 2005, с. 2.

¹³² Lukša J., *Skogsbröder: den väpnade kampen i Litauen mot Sovjetockupationen*, Stockholm: Bäckströms förlag, 2005, 339 p.; Zubkova J., *Pabaltijys ir Kremlius. 1940–1953*, Vilnius: Mintis, 2010, p. 228–305.

¹³³ LLKS įstatai (projektas, be datos), LYA, f. 3377, ap. 55, b. 218, l. 88–89.

¹³⁴ *Laisvės kovos 1944–1953 metais: dokumentų rinkinys*, p. 81–83; *Partizanai apie pasaulį, politiką ir save. 1944–1956 m. Partizanų spaudos publikacijos* (sud. Gaškaitė-Žemaitienė N.), p. 11.

¹³⁵ Lietuvos Respublikos Rymo katalikų laiškas Šventajam Tėvui Pijui XII Vatikane. 1947 m. rugsėjo 20 d., publikuota: Daumantas J., *Partizanai* (5-asis papild. leidimas), p. 660–671.

kapinėse, slaptosiose partizanų kapinaitėse, ant kapų miškuose. Ant šių kryžių nebuvo įrašų nei atminimo lentelių. Juos ne kartą naikino sovietiniai okupantai, jų padėėjai, todėl nedaugelis jų išliko.

Atkūrus nepriklausomybę Lietuvoje laisvės kovotojų atminimui įvairiose Lietuvos vietovėse buvo pradėta atstatyti senus paminklus ir statyti naujus. Tuo pirmiausia rūpinosi lageriuose kalėję partizanai, žuvusių kovotojų artimieji, Sąjūdžio grupės nariai. Vėliau į šį darbą įsitraukė ir valstybinės bei visuomeninės organizacijos. Rasti užkastų partizanų palaikai buvo perlaidojami kapinėse. Buvo renkama ir kaupiama informacija apie partizanų žūtis aplinkybes, vietas, niekinimo vietas, partizanų stovyklas ir bunkerius. Yra įamžinamos laidojimo vietos (kapinėse, užkasimo vietose), įvykių vietovės (stovyklos, bunkerių, kautynių, žuvimo ir niekinimo vietos) ir statiniai (žymių partizanų gimtoji sodyba ar pastatas).

Lietuvos žemėlapis šiuo metu yra gausiai išmargintas partizanus menančiais įamžinimo simboliais ir statiniais – tipiniais atminimo ženklais, paminklais, atminimo lentomis ir plokštėmis. Yra suprojektuoti ir pastatyti paminklai partizanų apygardoms, atstatomi bunkeriai.

1993 m. įsteigtas LGGRTC pradėjo kaupti medžiagą apie vietas ir statinius, susijusius su Lietuvos gyventojų genocidu ir rezistenciniu judėjimu, fotografuoti paminklus, pastatytus šiose vietose. Šiuo metu iš viso yra inventorizuota 1018 įvykių, 890 laidojimo vietų, 18 bunkerių, 2204 paminklai ir informaciniai ženklai¹³⁶.

Atkūrus Nepriklausomybę Lietuvoje partizanų kova buvo įvertinta valstybiniu mastu. Lietuvos vyriausybė parengė visą pluoštą įstatymų¹³⁷, kurie skelbia, kad kiekvienas pilietis turi teisę priešintis bet kam, kas prievarta kėsina į Lietuvos valstybės nepriklausomybę, teritorijos vientisumą, konstitucinę santvarką, ir valstybės gynimas nuo išorės ginkluoto užpuolimo yra kiekvieno Lietuvos Respublikos piliečio teisė ir pareiga. Įstatymuose nurodoma, kad 1944–1953 m. Lietuvoje vyko tautos ginkluotas pasipriešinimas – Lietuvos partizaninis karas prieš Sovietų Sąjungos okupacinę kariuomenę ir okupacinio režimo struktūras, o partizanų vadovybė buvo aukščiausioji teisėta Lietuvos politinė ir karinė valdžia. Įstatymų nuostatos rodo, kad Lietuvos valstybė partizanus laiko savo kariuomene ir pripažįsta partizanų vadovybės įgaliojimus visu 1944–1953 m. laikotarpiu, o ginkluoto pasipriešinimo dalyviai yra skelbiami kariais savanoriais

¹³⁶ Inventorizuotų memorialinių vietovių ir statinių bei juos įamžinančių paminklų apskaita, <http://www.genocid.lt/centras/lt/429/a>, 2013-06-15.

¹³⁷ Lietuvos Respublikos pasipriešinimo 1940–1990 metų okupacijoms dalyvių teisinio statuso įstatymas, 1997 m. sausio 23 d. Nr. VIII-97 (Žin., 1997, Nr. 12-230); Lietuvos Respublikos pasipriešinimo 1940–1990 metų okupacijoms dalyvių teisinio statuso pripažinimo ir karių savanorių karinių laipsnių bei apdovanojimų prilyginimo įstatymas, 1997 m. liepos 3 d. Nr. VIII-398 (Žin., 1997, Nr. 67-1673); Lietuvos Respublikos ginkluotos gynybos ir pasipriešinimo agresijai įstatymas, 2000 m. liepos 17 d. Nr. VIII-1856 (Žin., 2000, Nr. 54-1927).

ir pripažįstami jų kariniai laipsniai bei apdovanojimai.

Įvertindamas LLKS Tarybos 1949 m. vasario 16 d. deklaracijos reikšmę Lietuvos valstybės tęstinumui, Lietuvos Respublikos Seimas priėmė LR įstatymą dėl LLKS Tarybos 1949 m. vasario 16 d. deklaracijos¹³⁸. Įstatymas nustatė šio dokumento statusą Lietuvos Respublikos teisės sistemoje – pripažino jį kaip Lietuvos valstybės tęstinumui reikšmingą teisės aktą. 2010 m. Laisvės kovos sąjūdžio Tarybos deklaraciją pasirašiusiems aštuoniems partizanams suteiktas signatarų statusas. Šis statusas po mirties suteiktas Petruui Bartkui-Žadgailai, Leonui Grigoniui-Užpaliui, Aleksandruui Grybinui-Faustui, Vytautui Gužui-Kardui, Broniui Liesiui-Nakčiai, Adolfui Ramanauskui-Vanagai, Juozui Šibailai-Merainiui ir Jonui Žemaičiui-Vytautui.

2009 m. Lietuvos Respublikos Seimas priėmė deklaraciją, kuria LLKS Tarybos prezidiumo pirmininkas Jonas Žemaitis-Vytautas nuo 1949 m. vasario 16 d. LLKS Tarybos deklaracijos priėmimo iki savo mirties 1954 m. lapkričio 26 d. pripažintas kovojančios prieš okupaciją Lietuvos valstybės vadovu, faktiškai vykdžiusiu Respublikos Prezidento pareigas¹³⁹.

Apibendrinimas

Sisteminio kiekybinio Lietuvos partizaninio karo (1944–1953 m.) tyrimo pagrindu pateikiant duomenis apie Lietuvoje vykusį karą būtų galima patikslinti „Karo koreliatų“ teikiamo ginkluoto konflikto Baltijos šalyse istorinio pobūdžio teiginius:

¹³⁸ Lietuvos Respublikos įstatymas dėl LLKS Tarybos 1949 m. vasario 16 d. deklaracijos, 1999 m. sausio 12 d. Nr. VIII-1021, Žin., 1999, Nr. 11-241.

¹³⁹ Lietuvos Respublikos Seimo deklaracija dėl Jono Žemaičio pripažinimo Lietuvos valstybės vadovu, 2009 m. kovo 12 d. (Žin., Nr. 30-1166).

Kintamieji	Karo koreliatai	Šis tyrimas
Karui suteiktas numeris	Vidaus karas 723 (Intra-state War #723)	
Karui suteiktas pavadinimas	1945–1951 m. Miško brolijos karas (<i>The Forest Brethren War of 1945–1951</i>)	1944–1953 m. Lietuvos partizaninis karas su Sovietų Sąjunga
Dalyviai	SSRS vs Baltijos partizanai	SSRS vs Lietuva**
Karo pradžia	1945 m. gegužės 8 d.	1944 m. liepos 15 d.
Karo pabaiga	1951 m. gruodžio 31 d.	1949 m. gruodžio 31 d.
Su mūšių aplinkybėmis susijusios kovotojų žūtys	Baltijos partizanai – 17 700 SSRS – 14 700	Lietuva – per 18 000** SSRS – apie 4 900
Iniciatorius:	Baltijos partizanai	Lietuvos partizanai
Rezultatas:	SSRS laimi	SSRS laimi
Karo tipas:	Pilietinis dėl vietinių reikalų (<i>Civil for local issues</i>)	
Karo įvykių atpasakojimas	Palei visą vakarinę Sovietų Sąjungos sieną per Antrąjį pasaulinį karą (tarpvalstybinis karas 139) susikūrė partizanų pajėgos, kurios priešinosi vokiečiams, o paskui sugrįžusiems sovietams. Baltijos valstybėse (Estijoje, Latvijoje ir Lietuvoje) partizanai buvo vadinami Miško brolija (broliais). Ypač nuožmies Brolijos ir Sovietų armijos kovos vyko Lietuvoje pirmuosius dvejus su puse metų, pasibaigus pasauliniam karui (1945 m. gegužės 7 d.). Vėliau jos tęsėsi mažesniu mastu. 1951 m. sovietai galiausiai įveikė partizanus, tačiau patys patyrė daug nuostolių*.	1940 m. birželio 15 d., sulaužiusi dvišalius susitarimus su Lietuvos Respublika ir pažeidusi tarptautinius teisės principus bei savo tarptautinius įsipareigojimus, Sovietų Sąjunga okupavo Lietuvą, o vėliau, organizavusi neteisėtus vadinamojo Liaudies Seimo rinkimus ir falsifikavusi jų rezultatus, aneksavo Lietuvos Respubliką. Prievarta į SSRS inkorporuotoje Lietuvoje prasidėjo represijos lietuvių tautos atžvilgiu, politinės-socialinės ir ekonominės sanklodos griovimas. Antrojo pasaulinio karo laikotarpiu 1941–1944 m. Lietuvos teritorija buvo okupuota nacistinės Vokietijos. 1944 m. vasarą, sovietai, reokupavę Lietuvą, tęsė 1940 m. pradėtas represijas, sovietizacijos procesus bei komunistinę indoktrinaciją, nukreiptą prieš tautos valstybingumą.

*„The Forest Brethren War of 1945–1951“, Sarkees M. R., Wayman F. W., *Resort to War: a Data Guide to Inter-state Extra-state, Intra-state, and Non-state Wars, 1816–2007*, p. 408.

** Latvijos ir Estijos partizaniniai karai nebuvo tyrimo objektas, todėl duomenys apie juos nepateikiami.

Lietuviai niekada nebuvo susitaikę su savo valstybės nepriklausomybės praradimu ir sovietai, antrą kartą okupavę kraštą, susidūrė su stipriu lietuvių tautos pasipriešinimu. Pasirinkę ginkluoto pasipriešinimo taktiką, partizanų būrių organizavimą iniciavo lietuvių antinacinės rezistencijos organizacijos, Šaulių sąjungos atstovai, Lietuvos kari-ninkai. Siekiant išlaukti palankių Lietuvai tarptautinių sprendimų ir tinkamo momento sukilti, buvo formuojamos karinės pasipriešinimo struktūros. Kilęs ginkluotas pasi-priešinimas siekė atkurti Lietuvos nepriklausomą valstybę. Partizanai priešinosi sovietų valdžios politi-kos priemonėms, vykdomai žemės reformai, komunistinės ideologijos skleidimui ir visuomenės rusinimui, skatino krašto gyventojus nebendradarbiauti su okupaciniu režimu. Gindami žmones nuo sovietų teroro, siekdami išsaugoti krašto tradicijas ir vertybes, jie kartu siekė įtvirtinti pasaulyje Lietuvos inkorporavimo į SSRS nepripažinimo politiką, parodyti, kad sovietų valdžia yra neteisėta ir kad lietuvių tauta gina savo prigimtinę teisę į savarankišką valstybę. Tai buvo intensyviausias ir labiausiai organizuotas parti-zaninis pasipriešinimas Baltijos šalyse. Partizanų karinės struktūros susiformavo iki 1948 m. 1949 m. jis buvo centralizuotas, buvo įkurta visuotinė ginkluoto pasipriešini-mo sovietinei okupacijai politinė karinė organizacija Lietuvos laisvės kovos sąjūdis (LLKS), suformuota jos Taryba. 1949 m. vasario 16 d. priimta deklaracija įtvirtino galutinį laisvės kovų tikslą – krašto išvadavi-mą iš okupacijos ir nepriklausomos parlamentinės Lietuvos valstybės atkūrimą. Vyriausioji pasipriešinimo vadovybė – LLKS Taryba – įtei-sinta kaip vienintelė teisėta valdžia okupuotos Lietuvos teritorijoje. Taip buvo pabrėžtas ir užtikrintas Lietu-vos valstybingumo tęstinumas.

tęsinys

Sovietinio režimo įtvirtinimui Lietuvoje vadovavo ir partizaninio karo slopinimą organizavo komunistų partija, ją vykdė SSRS represinės struktūros. Lietuvos laisvės kovotojai vedė partizaninį karą prieš daug gausesnę, geriau ginkluotą pagrindinę ginkluoto pasipriešinimo slopintoją – įvairių tipų NKVD-MVD-MGB kariuomenę. Pagalbinė ginkluota jėga buvo sukarinti ginkluotų kolaborantų būriai. Kova buvo numalšinta. Pasipriešinimo kovos neatkūrė Lietuvos nepriklausomybės, tačiau sugriovė sovietų propagandos mitą apie savanorišką Lietuvos prisijungimą prie SSRS, skatino užsienio valstybes laikytis Lietuvos valstybės aneksijos nepripažinimo politikos. Ginkluotą lietuvių pasipriešinimą pakeitė neginkluota rezistencija. Sovietinė okupacija baigėsi tik 1991 m., kai Lietuva tapo savarankiška ir tarptautinės pasaulio valstybių bendrijos pripažinta suverenia valstybe.

Šaltinių ir literatūros sąrašas

Lietuvos Respublikos įstatymai

Lietuvos Respublikos pasipriešinimo 1940–1990 metų okupacijoms dalyvių teisinio statuso įstatymas, 1997 m. sausio 23 d. Nr. VIII-97 (Žin., 1997, Nr. 12-230).

Lietuvos Respublikos pasipriešinimo 1940–1990 metų okupacijoms dalyvių teisinio statuso pripažinimo ir karių savanorių karinių laipsnių bei apdovanojimų prilyginimo įstatymas, 1997 m. liepos 3 d. Nr. VIII-398 (Žin., 1997, Nr. 67-1673).

Lietuvos Respublikos įstatymas dėl LLKS Tarybos 1949 m. vasario 16 d. deklaracijos, 1999 m. sausio 12 d. Nr. VIII-1021 (Žin., 1999, Nr. 11-241).

Lietuvos Respublikos ginkluotos gynybos ir pasipriešinimo agresijai įstatymas, 2000 m. liepos 17 d. Nr. VIII-1856 (Žin., 2000, Nr. 54-1927).

Lietuvos Respublikos Seimo deklaracija dėl Jono Žemaičio pripažinimo Lietuvos valstybės vadovu, 2009 m. kovo 12 d. (Žin., Nr. 30-1166).

Archyvai

Lietuvos ypatingasis archyvas:

Lietuvos TSR valstybės saugumo komiteto (KGB) dokumentų kompleksas: f. K-1, ap. 58; f. K-41, ap. 1.

Lietuvos komunistų partijos (LKP) dokumentų fondasf. 3377, ap. 55; f. 1771, ap. 21.

Rusijos valstybinis karo archyvas:

SSRS NKVD-MVD-MGB Vyriausiosios vidaus kariuomenės valdybos fondas Nr. 38650.

SSRS NKVD-MVD-MGB ypatingai svarbių pramonės objektų ir geležinkelių apsaugos kariuomenės 211-ojo pulko fondas Nr. 38438.

Knygos

Anušauskas A., *Teroras, 1940–1958 m.*, Vilnius: Versus aureus, 2012, 317 p.

Brazaitis J., *Vienų vieni*, fotografuotas leidimas, Vilnius: Viltis, 1990, 578 p.

Damušis A., *Lietuvos gyventojų aukos ir nuostoliai Antrojo pasaulinio karo ir pokario (1940–1959) metais*, Kaunas: „Į Laisvę“ fondo Lietuvos filialas, 1991, 94 p.

Daumantas J., *Partizanai (5-asis papild. leidimas)*, Kaunas: Lietuvos politinių kalinių ir tremtinių sąjunga, Vilnius: Lietuvos gyventojų genocido ir rezistencijos tyrimo centras, 2005, 798 p.

Gailius B., *Partizanai tada ir šiandien*, Vilnius: Versus aureus, 2006, 222 p.

Gaškaitė-Žemaitienė N., *Žuvusiųjų prezidentas*. Jono Žemaičio biografija, Vilnius: Lietuvos gyventojų genocido ir rezistencijos tyrimo centras, 2009, 573 p.

Gaškaitė N., Kuodytė D., Kašėta A., Ulevičius B., *Lietuvos partizanai 1944–1953 metais*, Kaunas: Lietuvos politinių kalinių ir tremtinių sąjunga, 1996, 494 p.

Girnius K. K., *Partizanų kovos Lietuvoje*, fotografuotas leidimas, Vilnius: Mokslas, 1990, 422 p.

Kasparas K., *Lietuvos karas: antroji Sovietų Sąjungos agresija: pasipriešinimas: ofenzyvinės gynybos tarpnis, 1944 m. vasara–1946 m. pavasaris*, Kaunas: Lietuvos politinių kalinių ir tremtinių sąjunga, 1999, 624 p.

Laisvės kovos Anykščių krašte (sud. Bražėnaitė R., Gadliauskaitė D., Vaičiūnas G.), Anykščiai: Anykščių A. Baranausko ir A. Žukausko-Vienolio memorialinis muziejus, 2000, 91 p.

Laisvės kovos 1944–1953 metais: dokumentų rinkinys, Kaunas: Lietuvos politinių kalinių ir tremtinių sąjunga, 1996, 625 p.

Laurinaitis S., Rakūnas A., *Kovoje už socialistinę Lietuvą*, Vilnius: Mokslas, 1983, 136 p.

Lietuva 1940–1990 m.: okupuotos Lietuvos istorija, Vilnius: Lietuvos gyventojų genocido ir rezistencijos tyrimo centras, 2007, 720 p. Lietuvos gyventojų genocidas, 2 t., A–J, (1944–1947 m.), Vilnius, 1998;

Lietuvos gyventojų genocidas, A–J, 1944–1947, II tomas, Vilnius: Lietuvos gyventojų genocido ir rezistencijos tyrimo centras, 1998, 710 p.

Lietuvos gyventojų genocidas, K–S, 1944–1947, II tomas, Vilnius: Lietuvos gyventojų genocido ir rezistencijos tyrimo centras, 2002, 1151 p.

Lietuvos gyventojų genocidas, Š–Ž, 1944–1947, II tomas, Vilnius: Lietuvos gyventojų genocido ir rezistencijos tyrimo centras, 2005, 843 p.

Lietuvos gyventojų genocidas, A–M, 1948, III tomas, Vilnius: Lietuvos gyventojų genocido ir rezistencijos tyrimo centras, 2007, 965 p.

Lietuvos gyventojų genocidas, N–Ž, 1948, III tomas, Vilnius: Lietuvos gyventojų genocido ir rezistencijos tyrimo centras, 2009, 881 p.

Lietuvos gyventojų genocidas, A–M, 1949, IV tomas, Vilnius: Lietuvos gyventojų genocido ir rezistencijos tyrimo centras, 2012, 833 p.

Lietuvos partizanų kovos ir jų slopinimas MVD–MGB dokumentuose 1944–1953 m.: dokumentų rinkinys, Kaunas: Lietuvos politinių kalinių ir tremtinių sąjunga: Pasaulio lietuvių bendruomenė, 1996, 722 p.

Lietuvių partizanų Dainavos apygarda (1945–1952): dokumentų rinkinys, Vilnius: Lietuvos archyvų departamentas, 2003, 452 p.

Lietuvos partizanų Tauro apygarda (1945–1952 m.): dokumentų rinkinys, Vilnius: Lietuvos archyvų departamentas, 2000, 584 p.

Lietuvos partizanų Vytauto apygardos Tigro rinktinė (1945–1950 m.): dokumentų rinkinys, Vilnius: Lietuvos archyvų departamentas, 2003, 485 p.

Lietuvos partizanų Žemaičių apygarda. 1945–1953 m.: dokumentų rinkinys, Vilnius: Vilniaus universiteto leidykla, 2010, 405 p.

Liongino Baliukevičiaus – partizano Dzūko dienoraštis: 1948 m. birželio 23d.–1949m. birželio 6 d., Vilnius: Lietuvos gyventojų genocido ir rezistencijos tyrimo centras, 2011, 188 p.

Lukša J., *Skogsbröder: den väpnade kampen i Litauen mot Sovjetockupationen*, Stockholm: Bäckströms förlag, 2005, 339 p.

Nahaylo B., Swoboda V., *Soviet Disunion: A History of the Nationalities Problem in the USSR*. New York: Free Press, 1990, 432 p.

Davies N., *Kariaujanti Europa: 1939–1945: sunki pergalė*, Vilnius: Vaga, 2011, p. 654.

Partizanai apie pasaulį, politiką ir save. 1944–1956 m. Partizanų spaudos publikacijos (sud. Gaškaitė-Žemaitienė N.), Vilnius: Lietuvos gyventojų genocido ir rezistencijos tyrimo centras, 1998, 711 p.

Partizano keliu: partizano Juozo Paliūno-Ryto prisiminimai, Vilnius: Lietuvos gyventojų genocido ir rezistencijos tyrimo centras, 2012, 186 p.

Pietų Lietuvos partizanų sritis. Atlasas: Dainavos ir Tauro apygardos, Vilnius: Lietuvos gyventojų genocido ir rezistencijos tyrimo centras, 2008, 212 p.

Okupacija ir aneksija = Occupation and annexation: pirmoji sovietinė okupacija (1940–1941) / Jakubčionis A., Knezys S., Streikus A., Vilnius: Margi raštai, 2006, 567 p.

Pocius M., *Kita mėnulio pusė. Lietuvos partizanų kova su kolaboravimu 1944–1953 metais*, Vilnius: Lietuvos istorijos institutas, 2009, 428 p.

Ramanauskas-Vanagas A., *Daugel krito sūnų... partizanų gretose*, Vilnius: Lietuvos gyventojų genocido ir rezistencijos tyrimo centras, 2007, 586 p.

Rakūnas A., *Klasių kova Lietuvoje 1940–1951 m.*, Vilnius: Mokslas, 1976, 214 p.

Raun, T. U., *Estonia ant the Estonians*. Stanford, Calif.: Hoover Institution Press, 1987, 313 p.

Sarkees M. R., Wayman F. W., *Resort to WAR: a Data Guide to Inter-state, Extra-state, Intra-state and Non-state Wars, 1816–2007*, CQ Press, 2010, 577 p.

Starkauskas J., *Čekistinė kariuomenė Lietuvoje 1944–1953 metais*, Vilnius: Lietuvos gyventojų genocido ir rezistencijos tyrimo centras, 1998, 541 p.

Starkauskas J., *Represinių struktūrų ir komunistų partijos bendradarbiavimas įtvirtinant okupacinį režimą Lietuvoje 1944–1953 m.*, Vilnius: Lietuvos gyventojų genocido ir rezistencijos tyrimo centras, 2007, 765 p.

Starkauskas J., *Stribai. Ginkluotieji kolaborantai Lietuvoje partizaninio karo laikotarpiu (1944–1953)*, Vilnius: Lietuvos gyventojų genocido ir rezistencijos tyrimo centras, 2001, 614 p.;

Strods H., *Latvijas nacionālo partizānu karš, 1944–1956*, Riga: Preses nams, 1996, 573 p.

The Anti-Soviet Resistance in the Baltic States, General Editor Anušauskas A., Vilnius: Genocide and Resistance Research Centre of Lithuania, 2006, 272.

The Unknown War. Armed anti-Soviet Resistance in Lithuania in 1944–1953, compiled by Kuodytė D. and Tracevskis R., Vilnius: Genocide and Resistance Research Centre of Lithuania, 2006, 50 p.

Tininis V., *Sovietinė Lietuva ir jos veikėjai*, Vilnius: Enciklopedija, 1994, 320 p.

Vaičėnonis J., *Lietuvos karių uniformos ir lengvieji ginklai XX amžiuje*, Vilnius: Baltos lankos, 2004, 262 p.

Vaitiekūnas S., *Lietuvos gyventojai: per du tūkstančius*, Vilnius: Mokslo ir enciklopedijų leidybos institutas, 2006, 477 p.

Vakarų Lietuvos partizanų sritis. Atlasas: Kęstučio, Prisikėlimo, Žemaičių apygardos, Vilnius: Lietuvos gyventojų genocido ir rezistencijos tyrimo centras, 2010, 312 p.

Zubkova J., *Pabaltijys ir Kremlius. 1940–1953*, Vilnius: Mintis, 2010, 414 p.

Žalimas D., *Lietuvos Respublikos nepriklausomybės atkūrimo 1990 m. kovo 11 d. tarp-tautiniai teisiniai pagrindai ir pasekmės*, Vilnius: Demokratinės politikos institutas, 2005, 364 p.

Žymiausi Lietuvos mūšiai ir karinės operacijos (sud. Zikaras K.), Vilnius: Alio, 2013, 282 p.

Станисловайтис Р., *Осуществление функции подавления сопротивления свергнутых классов в Советской Литве в 1940–1951 гг.*: диссертация на соискание ученой степени кандидата юридических наук, Вильнюс, 1970, 247 с.

Straipsniai

Abarius L., „Lietuvos partizanų Šiaurės Rytų srities 3-ioji Vytauto apygarda (1945–1952 m.)“, *Laisvės kovų archyvas*, t. 16, Kaunas: Lietuvos politinių kalinių ir tremtinių sąjunga, 1996, p. 5–133.

Anykščių krašto vietovių žinynas, <http://www.anykstenai.lt/vietoves/vietove.php?id=454>, 2013-06-20.

Anušauskas A., „Ginkluotos kovos dėl Baltijos šalių ir Vakarų Ukrainos nepriklausomybės lyginamoji analizė“, Genocidas ir rezistencija, Vilnius: Lietuvos gyventojų genocido ir rezistencijos tyrimo centras, 1997, Nr. 2(2), p. 14–18.

Anušauskas A., „NKVD kariuomenės dokumentai Rusijos karo archyve“, Genocidas ir rezistencija, 1997, Nr. 1, p. 176–182.

Gaškaitė-Žemaitienė N., „Lietuvos laisvės kovos sąjūdžio strategija, Genocidas ir rezistencija, Vilnius: Lietuvos gyventojų genocido ir rezistencijos tyrimo centras, 1999, Nr. 1(5) p. 24–40.

Grunskis E., „Lietuvos kariuomenės tradicija rezistencijos kovose“, *Karo archyvas*, t. XIII, Vilnius: Generolo Jono Žemaičio Lietuvos karo akademija, 1992, p. 268–287.

Inventorizuotų memorialinių vietovių ir statinių bei juos įamžinančių paminklų apskaita, <http://www.genocid.lt/centras/lt/429/a>, 2013-06-15.

Iškauskas Č., „Pokario pasipriešinimas: kaip elgtumės šiandien“, <http://www.delfi.lt/news/ringas/lit/c-iskauskas-pokario-pasipriesinimas-kaip-elgtumes-siandien.d?id=61249001>, 2013-10-06.

Jokubauskas V., „Žvelgiant į ateitį: partizaninės kovos taktikos sklaida Lietuvoje ir jos įgyvendinimas 1944–1953 m.“, Genocidas ir rezistencija, 2011, Nr. 1(29), p. 51–67.

Kaszeta, D. J., „Lithuanina Resistance to Foreign Occupation, 1940–1952“, *Lithuanian* 34, no. 3 (1988), 5–32.

Kašėta A., „Kiek buvo suimtų ir įkalintų antisovietinio pasipriešinimo dalyvių Lietuvoje pokario metais“, *Laisvės kovų archyvas*, t. 15, Kaunas: Lietuvos politinių kalinių ir tremtinių sąjunga, 1995, p. 57–90.

Kašėta A., Kuodytė D., „Partizanų periodinė spauda“, *Laisvės kovų archyvas*, t. 12, Kaunas: Lietuvos politinių kalinių ir tremtinių sąjunga, 1994, p. 75–98.

Kuodytė D., „Lietuvos laisvės armija ir jos reikšmė pokario pasipriešinimui“, *Laisvės kovų archyvas*, t. 14, Kaunas: Lietuvos politinių kalinių ir tremtinių sąjunga, 1995, p. 5–13.

Kuodytė D., „Lietuvos laisvės armijos dokumentų rinkinys“, *Laisvės kovų archyvas*, t. 14, Kaunas: Lietuvos politinių kalinių ir tremtinių sąjunga, 1995, p. 14–50.

Kuodytė D., Lietuvos laisvės armijos dokumentų rinkinys, *Laisvės kovų archyvas*, t. 15, Kaunas: Lietuvos politinių kalinių ir tremtinių sąjunga, 1995, p. 23–56.

Kuodytė D., „Lietuvos rezistencijos ryšiai su Vakarais“, *Genocidas ir rezistencija*, 1997, Nr. 2, p. 38–45.

Laar M., „*The Armed Resistance Movement in Estonia from 1944 to 1956*“, *The Anti-Soviet Resistance in the Baltic States*, Vilnius: Genocide and Resistance Research Centre of Lithuania, 2006, p. 209–241.

Laurinaitis S., Rakūnas A., „*Buržuazinių nacionalistų antiliaudinė veikla pokario metais. Nacionalistinio pagrindžio sutriuškinimas*“, *Lietuvos Komunistų partijos kova su nacionalizmu*, Vilnius: Mintis, 1987, p. 101–123.

Maslauskienė N., „Lietuvos ginkluoto pasipriešinimo vieningos vadovybės kūrimas LLA ir partizanų dokumentuose. 1941, 1947–1950 m.“, *Lietuvos archyvai*, Vilnius: Lietuvos archyvų departamentas, 1998, Nr. 11, p. 72–107.

Nagys P., „Vietinė rinktinė“, *Kardas*, 2010, Nr. 4(445), p. 30–31.

Pocius M., „1944–1953 m. partizaninio karo Lietuvoje istoriografija“, *Istorija*, Vilnius: Vilniaus pedagoginis universitetas, 2006, Nr. 64, p. 52–64.

Sinkevičius V., „Įstatymo dėl Lietuvos laisvės kovos sąjūdžio Tarybos 1949 m. vasario 16 d. deklaracijos vaidmuo ir vieta Lietuvos teisės sistemoje“, *Parlamento studijos* (mokslo darbai), Vilnius: Valstybės žinios, 2004, Nr. 1, p. 15–27.

Starkauskas J., „MVD vidaus kariuomenės 4-osios divizijos antrasis veiklos periodas. 1946 m.“, *Genocidas ir rezistencija*, 1998, Nr. 2(4), p. 7–25.

Stašaitis A., „Lithuania's Struggle against Soviet Occupation 1944–1953“, *Baltic Defence Review*, no. 3 (2000), 115–122.

Strods H., „The Latvian Partisan War between 1944 and 1956“, *The Anti-Soviet Resistance in the Baltic States*, Vilnius: Genocide and Resistance Research Centre of Lithuania, 2006, p. 149–160.

Šadžius H., „Karinės čekistinės operacijos Lietuvoje antrojo pasaulinio karo pabaigoje“, *Lietuvos istorijos metraštis*, 1995, Vilnius: Lietuvos istorijos institutas, 1996, p. 131–153.

Šadžius H., „Pirmosios čekistinės slaptosios operacijos prieš lietuvių partizanus 1945–1946 metais“, *Lietuvos istorijos metraštis*, 1996, Vilnius: Lietuvos istorijos institutas, 1997, p. 242–273.

Tininis V., „Prievartinė mobilizacija į Raudonąją armiją 1944–1945 m.“, *Genocidas ir rezistencija*, 2013, Nr. 1(33), p. 7–37.

Vaičėnionis J., „Lietuvos karių antsiuvai 1918–2008 m.“, *Karo archyvas*, t. XXIV, Vilnius: Generolo Jono Žemaičio Lietuvos karo akademija, 2009, p. 275–294.

Vaičiūnas G., „Vyties apygardos istorinė apžvalga“, *Laisvės kovų archyvas*, t. 10, Kaunas: Lietuvos politinių kalinių ir tremtinių sąjunga, 1994, p. 5–35.

Vėlyvis P., Vyšniauskas V., „Prieš smurtą ir priespaudą. Partizanai Žuvinto Paliose 1944–1951 m.“, *Laisvės kovų archyvas*, t. 29, Kaunas: Lietuvos politinių kalinių ir tremtinių sąjunga, p. 5–110.

Vitkus G., „Lietuvos nacionalinė kariavimo patirtis „Karo koreliatų“ duomenų rinkinyje“, *Karo archyvas*, t. XXVI, p. 321–346.

Веремеев Ю., „Комплектование Советской (Красной) Армии“, http://army.armor.kiev.ua/hist/k_sov_arm.shtml, 2013-10-29.

Лаар М. *Забывтая война. Движение вооруженного сопротивления в Эстонии в 1944–1956 гг.*, Таллин: Гренадер, 2005, 72 с.

Gediminas Vitkus

Lietuvos karai
„Karo koreliatų“ tipologijoje.
Baigiamasis žodis

Taigi pristatėme keturias išsamias pagal tuos pačius parametrus parengtos Lietuvos karų studijas. Kadangi buvo konstatuota, kad informacija „Karo koreliatų“ projekto publikacijose apie Lietuvos karus buvo neišsami, netiksli ir abejotina, siekta, kad kiekviename knygos skyriuje pateikti mūsų aprašymo variantai būtų kuo detalesni ir tikslesni. Keturiuose studijose gausybė duomenų, kurie buvo kruopščiai surinkti iš esamos istoriografijos ir papildyti naujų tyrimų rezultatais. Visa tai, žinoma, pirmiausia atveria galimybę atnaujinti ir papildyti šio projekto kontekste skelbiamus duomenis ir publikacijas.

Iš tikrųjų dėl datų ir skaičių nėra ko ginčytis – užtenka tik ieškoti kuo patikimesnių šaltinių ir duomenis toliau tikslinti. Tačiau kartu norėtusi pažymėti, kad knygoje pristatytos studijos ne tik leidžia patikslinti kiekybinius duomenis, bet ir atkreipia dėmesį į kai kuriuos diskutuotinus „Karo koreliatų“ duomenų bazėje pateikiamus kokybinius Lietuvos karų aprašymo aspektus.

Ko gero, mažiausiai diskutuotinas yra vienintelis tarpvalstybinis Lietuvos karas, nors šioje duomenų bazėje jis atspindėtas tik iš dalies, tik kaip „1920 m. Lietuvos–Lenkijos karas“. Vienintelė su šiuo karu susijusi problema tai, kad „Karo koreliatų“ duomenų rinkinio sudarytojai neturėjo pakankamai duomenų, kad tai buvo platesnio Lietuvos nepriklausomybės karo dalis. Dalis, neabejotinai didelė ir reikšminga, tačiau ne vienintelė. Todėl atitinkamai remiantis trečiojoje šios knygos dalyje išdėstyta medžiaga siūlytume duomenų bazės sudarytojams šį atvejį peržiūrėti ir atitinkamai pakoreguoti jo aprašymą. Tikslingiausia ir logiškiausia būtų jį kvalifikuoti kaip 1919–1920 m. Lietuvos nepriklausomybės karą pagal analogiją su tokios pačios prigimties Estijos ir Latvijos nepriklausomybės karais. Tuomet Lietuvos–Lenkijos karas tiesiog taptų šio karo sudedamąja dalimi.

Kalbant apie „Karo koreliatų“ duomenų bazėje fiksuotą „1945–1951 m. Miško brolijos karą“, kuris pateikiamas kaip Baltijos partizanų karas su Sovietų Sąjunga, reiktų patikslinti, remiantis ketvirtosios knygos dalies medžiaga, kad visų trijų Baltijos valstybių pasipriešinimas okupacijai buvo išimtinai nacionalinis, orientuotas į nepriklausomų valstybių atkūrimo tikslą, o ne į regioninius visoms Baltijos valstybėms reikšmingus reikalus. Tą patį galima pasakyti ir apie

Latvijos ir Estijos pasipriešinimo judėjimus. Todėl iš esmės bendro „Miško brolijos karo“ nebuvo. Buvo trys atskiri karai, tarp kurių savo mastu išsiskyrė būtent Lietuvos karas.

Deja, daug problemiškesnė atrodo „Karo koreliatų“ duomenų bazėje įvirtinta abiejų XIX amžiaus sukilimų ir Lietuvos partizaninio karo tipologijos interpretacija. Visi šie trys karai duomenų bazėje priskiriami kategorijai „vidaus“ (*intra-state*) karų, tarp kurių išskiriama dar atskira „piliietinių karų dėl vietinių reikalų“ (*civil war for local issues*) subkategorija. Tačiau nuodugniau susipažinus su šioje knygoje pristatyta minėtų karų istorija, dalyvių motyvacija, nacionalinio išsivadavimo siekais atrodo, kad taip tipologizuoti šiuos tris Lietuvos karus yra nekorektiška ar bent jau mažų mažiausia – netikslu.

Deja, įdėmiau panagrinėjus „Karo koreliatų“ naudojamą karų tipologiją išryškėjo, kad šis nesusipratimas nėra atsitiktinis, ir tai lėmė ne tiek informacijos apie šiuos karus stoka, kiek pasirinktos karų tipologijos ydingumas.

Papaiškinsim išsamiau. Pirmiausia krinta į akis kad ir tas faktas, kad pradinėje J. Davido Singerio ir Melvino Smallo naudotoje tipologijoje šioje knygoje aptariami karai nebuvo priskirti pilietinių vidaus karų kategorijai. XIX amžiaus sukilimai buvo priskirti „užsistemininių“ (*extra-systemic*) karų kategorijai, drauge su panašaus pobūdžio karais (pvz., 1821–1828 m. Graikijos nepriklausomybės karas, 1830–1831 m. Pirmasis Albanijos sukilimas, 1830 m. Belgijos nepriklausomybės karas, 1831–1832 m. Pirmasis Sirijos karas, 1848–1849 m. Vengrijos karas, 1928 m. Antrasis Gansu musulmonų (Kinija) karas, 1956–1958 m. Tibeto sukilimas ir kt.). 1972 metų knygoje tokių karų priskaičiuota 43, o 1982 – 51. Tiesa, Lietuvos partizaninis karas šiuose leidiniuose nepaminėtas, tačiau dėl Šaltojo karo diktuojamų aplinkybių tuomet tai buvo dar „nežinomas karas“.

Pagal Singerio ir Smallo tipologiją „užsisteminiais“ (*extra-systemic*) karais buvo vadinami kolonijiniai ir imperialistiniai karai, kuriuos kariaudavo metropolijos arba prieš besipriešinančius valstybės statuso neturinčius geopolitinius darinius (imperialistiniai karai), arba prieš jau jiems priklausančius, bet sukilusius, siekiančius nepriklausomybės priklausinius arba kolonijas (kolonijiniai). Čia ypač svarbu pažymėti, kad tyrėjams buvo svarbu ne tai, kur tie karai buvo kariaujami, o kas ir dėl ko juose kariavo. Todėl valstybių – tarptautinės sistemos narių – priešininkės galėjo būti tiek geografiškai nutolusios kolonijos, priklausiniai ar protektoratai, tiek sukilusios pačios metropolinės valstybės provincijos ar kitokie priklausiniai, jeigu tik juose gyvena kitai etninei grupei priklausantys

žmonės ir jie yra įsikūrę periferinėje padėtyje valstybės valdžios centro atžvilgiu¹. Todėl į šią kategoriją pateko karai, kurie vyko tiek teritorijose „už jūrų marių“, kai nėra tiesioginio sąlyčio su metropolijos teritorija, tiek metropolijos periferijoje. Todėl yra visiškai logiška, kad šioje kategorijoje atidūrė XIX amžiaus sukilimai. Į ją būtų neišvengiamai įtrauktas ir Lietuvos partizaninis karas, jeigu tik tuo metu būtų apie jį gauta pakankamai informacijos.

Čia nesigilinsime į priežastis, kurios paskatino Singerio ir Smallo sekėjus keisti originalią karų tipologiją, bet pažymėsime, kad, mūsų manymu, įgyvendinta reforma nebuvo visiškai sėkminga, nes būtent dėl jos Lietuvos partizaninis karas, nors pagaliau ir buvo įtrauktas į duomenų rinkinius, bet atsidūrė keistoje „piliетinių karų dėl vietinių reikalų“ kategorijoje. Lygiai kaip ir kiti, į tą pačią kategoriją buvo perkvalifikuoti šioje knygoje aptarti XIX amžiaus sukilimai ir dar kiti 28 ankstesnėje duomenų bazės versijoje buvę „užsisteminiai“ (*extra-sytemic*) karai².

Kaip jau buvo minėta, naujai karų tipologijai buvo parinkta kitokia žvalga (*approach*), kitoks pagrindinis karų klasifikacijos atskaitos taškas. Vietoje nuostatos žiūrėti į karus iš tarptautinės sistemos perspektyvos buvo nuspręsta karus traktuoti iš veikėjo (*actor*) perspektyvos. Vietoje tarptautinės (tarpvalstybinės) sistemos buvo pasirinkta valstybė, kuri šiame projekte suprantama kaip „vyriausybės valdomas teritorinis darinys“³. Kartu tai reiškė, kad naujoje karų tipologijoje buvo atsisakyta pačios „užsisteminė“ (*extra-systemic*) karų sąvokos, pakeičiant ją siauresne „užvalstybinių“ (*extra-state*) karų kategorija.

Ankstesnėje tipologijoje „užsisteminiais“ buvo laikomi visi karai, kuriuos valstybės kariauja su tarptautinei sistemai nepriklausančiais geopolitiniais dariniais ar priklausiniais, nesvarbu, kad ir kur jie atsirastų, o dabar „užvalstybinių“ karų kategorija susiaurinta – ji apima tik tai karus, kurie vyksta su geopolitiniais dariniais ar priklausiniais, gyvuojančiais aiškiai nuo metropolijos geografiškai atskirtose teritorijose. Pačios metropolijos teritorija su tarptautiniu mastu pripažintomis sienomis nebediferencijuojama (autoriai tai pavadino „metropolijos skaidymo eliminavimu“ (*metropole distinction elimination*))⁴ ir laikoma vientisa.

Todėl visi toje teritorijoje kylantys karai tiesiog techniškai mechaniškai, daugiau neatsižvelgiant nei į jų esmę, nei į kovojusių pusių motyvus, laikomi

¹ Originalas: „if <...> the adversary were a colony, dependency, or protectorate composed of ethnically different people and located at some geographical distance from the given system member, or at least peripheral to its center of government, the war was classed as colonial“. Žr. Singer J. D., Small M., *The Wages of War: 1816–1965 Statistical Handbook*, New York, etc: John Willey & Sons, 1972, p. 32; Small M., Singer J. D., *Resort to Arms: International and Civil Wars, 1816–1980*, Sage, 1982, p. 52.

² Wayman F., Sarkees M. R., *Resort to War: a Data Guide to Inter-state Extra-state, Intra-state, and Non-state Wars, 1816–2007*, CQ Press, 2010, p. 48.

³ Ten pat, p. 12.

⁴ Ten pat, p. 47.

vidaus (*intra-state*) karais. Atitinkamai vidaus karų sąvoka naujoje tipologijoje savo imtimi tapo platesnė negu anksčiau naudota pilietinio karo (*civil war*) sąvoka. Todėl, kaip jau buvo minėta, ir dalis jau 1972 ir 1982 metų „Karo koreliatų“ projekto pagrindu išleistose knygose įvardytų „užsisteminių“ karų buvo perkvalifikuoti į vidaus karus⁵. Ir taip nutiko vien tik dėl to, kad šie karai kilo ne kažkur toli nuo metropolijos, bet pačios metropolijos periferijoje.

Iš pirmo žvilgsnio šis sprendimas atrodo gana logiškas. Teritoriškai vientisos valstybės įvaizdis yra patogus atskaitos taškas karų tipų klasifikacijai plėtoti. Antra vertus, įdėmiau pažvelgus į „perkvalifikuotų“ karų sąrašą⁶ nesunku pastebėti, kad tame sąraše kaip tik ir dominuoja ne šiaip kažkokie valstybių viduje vykę „metropolijos–periferijos“ karai, bet būtent nacionalinio išsivadavimo / slopinimo karai, kuriuos metropolijos kariavo prieš valstybės *branduoliui* nepriklausančias, bet, savo nelaimei, *tiesioginį* geografinį-teritorinį sąlytį su jomis turinčias, dažniausiai *prievarta* prijungtas, bet su tuo nesusitaikiusias tautas ir provincijas.

Iš trisdešimties paminėtų karų net pusę sudaro Osmanų imperijos karai prieš jos pavergtas tautas. Pateko čia taip pat ir Rusijos, Austrijos bei Kinijos „vidaus“ karai su atsiskirti siekiančiomis tautomis. Todėl nenuostabu, kad ir bendroje kariautų karų statistikos suvestinėje (žr. knygoje „Resort to War“ pateikiamą 7.1 lentelę „Dažniausiai kariavę karų dalyviai“⁷) krenta į akis keista disproporcija – pasirodo, kad Jungtinės Karalystės ir Prancūzijos kariauti karai dažniausiai buvo „užvalstybiniai“: Jungtinės Karalystės – 59 iš 81, Prancūzijos – 35 iš 67, o štai Turkijos, Rusijos ar Kinijos kariauti karai daugiausi buvo „vidaus“: Turkijos – 24 iš 47, Rusijos – 26 iš 51, Kinijos – 23 iš 42.

Iš viso to peršasi išvada, kad „Resort to War“ autoriai, atlikę dalies „užsisteminių“ karų perkvalifikavimą į vidaus karus, ko gero, nesąmoningai pasirėmė iš esmės siauresne kolonijinio karo samprata, negu buvo taikoma pradinėje klasifikacijoje. Pagal tokią sampratą tarsi visi kolonijiniai ir imperialistiniai karai, kurie vyko pasaulio istorijoje, turėtų būti tik tokio pavidalo, kaip kad juos kariavo Jungtinė Karalystė ar Prancūzija, Ispanija ar Portugalija. Kažkodėl „užsisteminiai“ (t.y. kolonijiniai ar imperialistiniai) karai būtinai turėjo vykti tikrai kažkur toli už jūrų marių (*overseas*).

Manytume, kad pradinės „Karo koreliatų“ projekto karų tipologijos peržiūros autoriai iš savo akiračio išleido tai, kad ne visų galybių imperializmas ir kolonializmas vystėsi analogiškai. Nors Osmanų, Habsburgų ar Romanovų imperijos ir suformavo aiškius savo valstybių branduolius, tačiau jų ribos neturėjo aiškių geografinių rėmų. Todėl susiklostė taip, kad tapusios galingos šios

⁵ Ten pat, p. 48.

⁶ Ten pat.

⁷ Ten pat, p. 567.

imperijos pradėjo plėstis ieškodamos kolonijų ne tolimuose užjūriuose, bet tiesiog pavergdamos silpnesnius kaimynus. Ir tai jos galėjo daryti iki pat tol, kol susidurdavo su kita tam pajėgia pasipriešinti galia, arba kol jų pačių galia nusilpdavo, pavergti kaimynai sukildavo ir, siekdami atgauti savo nepriklausomybę, iš visų jėgų priešindavosi⁸.

Taigi „Karo koreliatų“ projekto puoselėtojai, atsisakydami įdėmiau pažvelgti į metropolijos teritorijos struktūrą, atsisakydami skirti metropolijos branduolį ir etniškai skirtingą, užkariautą ar kitaip prijungtą periferiją, t. y. diferencijuoti metropoliją (*metropoly distinction*), išleidžia iš akių, galima sakyti, esminį dalyką šių karų priežastims suvokti – tai, kad prieš metropoliją kovojusios jėgos buvo ne šiaip kovotojai dėl kažkokių neapibrėžtų „vietinių reikalų“, bet buvo kolonijomis ir priklausiniais paverstų ir nepriklausomybės siekiančių geopolitinių vienetų kovotojai. Tiek XIX amžiaus sukilimų Lenkijoje–Lietuvoje, tiek Lietuvos partizaninio karo atveju Baltijos valstybės iš esmės nebuvo integralios imperijos dalys, o tiktai jos priklausiniai. Lygiai taip pat, kaip ir Graikijos sukilėliai Turkijos ar Vengrija Austrijos atžvilgiu. Tai, kad imperijos jas buvo nominaliai pavertusios savo gubernijomis, nekeičia reikalo esmės, t. y. tai nekeičia etniškai / kultūriškai / religiška skirtingų grupių ir atitinkamai geopolitinių vienetų egzistavimo fakto.

Štai čia ir kyla pagrindinis diskusinis klausimas – ar karo tipo apibrėžimas turėtų labiau priklausyti nuo vietos, kur yra kariaujama, ar vis dėlto reikėtų daugiau dėmesio kreipti į tai, kokie yra kariaujančiųjų pusių tikslai ir motyvai. Išsamiai išstudijavus Lietuvos karų patirtį neatrodo, kad būtų galima sutikti su tuo, kad iš esmės tie kolonijiniai karai, kurie vyko kažkur toli už vandenynų, kaip nors esmingai skiriasi nuo tų kolonijinių karų, kurie vyko tarp metropolijos ir jos periferijoje esančios kolonijos. Pernelyg siaura kolonijinio karo sąvoka ir dirbtinis jos susiejimas ne su esminiu (t. y. priklausomybės nuo metropolijos), bet su šalutiniu (t. y. geografiniu nutolimu nuo metropolijos) požymiu iš esmės iškreipia ir klaidingai interpretuoja ir visą kolonijinių / išsivadavimo karų kategoriją, į kurią patenka ir trys Lietuvos kariauti karai.

Bet blogiausia yra tai, kad šiuo atveju ne tik prasiilenkiama su istorine tiesa, bet ir nejučiomis prarandamas objektyvus tyrinėtojo bešališkumas. Žinoma, nėra jokio pagrindo manyti, kad knygos „Resort to War“ autoriai sąmoningai nekritiškai priėmė kurios nors kariaujančios pusės poziciją ir siekia ją pateisinti. Tačiau jeigu pažvelgsime įdėmiau, tai nesunkiai pastebėsime, kad save esme nacionalinio išsivadavimo karų interpretavimas ir priskyrimas „piliетinių karų dėl vidaus reikalų“ kategorijai toli gražu nėra laisvas nuo tam tikros normatyvinės politinės pozicijos, nes jis objektyviai yra naudingas būtent

⁸ Nors kiek kitame kontekste, bet gana išsamiai ši problema gvildinama: David Chioni Moore, „Is the Post- in Postcolonial the Post- in Post-Soviet? Toward a Global Postcolonial Critique“, Violeta Kelertas, ed., *Baltic Postcolonialism*, Amsterdam, New York: Rodopi, 2006, p. 11–43.

metropolijoms, kurių abejotinas teritorinio vientisumo legitimumas iš principo daugiau nebekvestionuojamas. O manymas, kad visų kolonijinių imperijų teritorija buvo tokia etniškai ar bent politiškai homogeniška, kaip kad Prancūzijos, Portugalijos ar Jungtinės Karalystės, neleidžia pastebėti, kad Turkijos ar Rusijos pakraščiuose vykę karai vidaus karais buvo pastarųjų tik vaizduojami, bet, kaip galime matyti ir iš šioje knygoje aptartų Lietuvos karų atvejų, iš tiesų savo prigimtimi tokie nebuvo.

Nereikėtų pamiršti, kad minėtos imperijos būtent ir darė viską, kad sukilėliai kautųsi izoliuoti, vieni vieni, o visas likęs pasaulis (ir netgi vietiniai gyventojai valstybės branduolyje) manytų, kad kova vyksta su maištininkais, banditais, kriminalais ir nusikaltėliais tik dėl kažkokių „vietinių reikalų“ (*local issues*). Taip elgėsi imperijų valdovai, bet ar taip turėtų elgtis mokslininkai tyrėjai? Todėl sunku suprasti, kodėl reikia manyti, kad europinė imperialistinė valstybė kariauja „užvalstybinį“ karą tik tai tuomet, kai ji muša čiabuvius Afrikoje ar Azijoje. O jeigu ji engia greta gyvenančius kaimynus prieš tai juos išmoningai izoliavusi ir aneksavusi – tai jau kažkodėl virsta tik jos vidaus reikalu, jos vidaus karu? Pagaliau tai dar sunkiau suprasti, nes patys knygos „Resort to War“ autoriai pripažįsta, kad „mums suprantamas argumentas, kuris pabrėžia vidinių metropolijų–periferijų karų panašumą su užsisteminiiais metropolijų–periferijų karais...“⁹. Visai tai atrodo kaip mažų mažiausiai nesusipratimas. Galimas daiktas, kad taip ir yra. Bet blogiausia tai, kad šis nesusipratimas yra kai kam labai naudingas.

Lietuvos karų atveju tai yra ypač akivaizdu. Visų trijų karų atveju Rusijai dėl daugelio priežasčių daug parankiau buvo pateikti ir vaizduoti šiuos karus ne kaip užgrobtų šalių pasipriešinimą ir siekį išsivaduoti, bet kaip kažkokių neaiškių regione tarp vietinių gyventojų vykstančius neramumus dėl neapibrėžtų „vietinių reikalų“. Ir tuomet tik tai tų pačių gyventojų labai į konfliktą tenka įsikišti ir vyriausybės ginkluotosioms pajėgoms. Pavyzdžiui, knygoje aptartose karų semantikoje XIX amžiaus sukilimai buvo vaizduojami kaip nelojalios imperatoriui bajorijos avantiūra, kuri nebuvo nei priimtina, nei suprantama plačiosioms valstiečių masėms. Lygiai taip (žr. išsamiau ketvirtąją knygos dalį) Lietuvos partizaninio karo atveju Sovietų Sąjungos valdžia negailėjo pastangų, siekdama įtikinti pačių Lietuvos ir kitų Baltijos šalių visuomenes, kad Partizaninis karas iš esmės buvo vidinis pilietinis Baltijos šalių viduje kilęs konfliktas, kurį išorės jėga buvo priversta malšinti dėl pačių piliečių saugumo užtikrinimo.

Todėl belieka konstatuoti, kad šį kartą turime akivaizdų atvejį, kai pastangos kategorizuoti įvairius reiškinius atsiribojant nuo neesminių detalių ir išskiriant

⁹ Originalas: „...we are sympathetic to the argument that highlights the ways in which intra-state metropole-periphery wars are similar to extra-systemic metropole-periphery wars...“. Žr. Wayman F., Sarkees M. R., *Resort to War: a Data Guide to Inter-state Extra-state, Intra-state, and Non-state Wars, 1816–2007*, CQ Press, 2010, p. 47.

esmines yra nesėkmingos, nes drauge su neesminiais dalykais iš tyrėjų akiračio iškrito ir pati reiškinių esmė. Šiuo požiūriu galime tik pažymėti, kad originali Singerio ir Smallo pasiūlyta karų tipologija buvo daug tikslesnė negu jos modifikacija. Todėl baigiant šias kritines pastabas belieka pasiūlyti „Karo koreliatų“ duomenų rinkinio rengėjams dar kartą grįžti prie karų tipologijos tobulinimo klausimo.

Nesiimame kvestionuoti pačio „Karo koreliatų“ duomenų rinkinio kūrėjų sprendimo pakeisti ankstesnę karų tipologiją, bet vis dėlto reikia atkreipti dėmesį į tai, kad metropolijos–periferijos skirtingumo eliminavimas ir platesnės „užsisteminių“ karų sąvokos pakeitimas į siauresnę „užvalstybinių“ karų sąvoką lėmė tai, kad dalis kolonijinių nacionalinio išsivadavimo karų ne visai pagrįstai atsidūrė tarp „vidaus“ karų. Manytume, kad toks vertinimas turėtų būti vienaip arba kitaip pakoreguotas dar kartą permažstant metropolijos–periferijos skaidymo eliminavimo principo taikymą, pabandant iš naujo išsamiau apibrėžti „metropolijos“, „periferijos“ ir „kolonijinio karo“ sąvokas, atitinkamai peržiūrint „užvalstybinių“ karų kategorijos definiciją ir įtraukiant į ją tuos karus, kurie, nors ir vyko teritorijoje, turinčioje tiesioginį sąlytį su metropolija, bet savo turiniu vienai pusei buvo nacionalinio išsivadavimo, pasipriešinimo svetimšaliui okupantui, o kitai pusei – imperijos vientisumo, ankstesnių okupacijų ir aneksijų išsaugojimo, bet jokia būdu ne pilietiniai karai dėl vietinių reikalų.

Taigi, viena vertus, dar kartą norisi pasidžiaugti ir padėkoti „Karo koreliatų“ projekto tęsėjams ir knygos „Resort to War“ autoriams, kad joje pateikta informacija apie visus keturis Lietuvos karus XIX–XX amžiais. Antra vertus, mūsų nuomone, pagaliau kartą fiksuotus duomenis norėtųsi patikslinti taip, kad jie maksimaliai adekvačiai atspindėtų istorinę tiesą.

Asmenvardžių rodyklė

- A. 78
- Abarius, Laimonas 227 269
- Abyzovas, Vladimiras 229
- Adakauskiai, Feliksas ir Ignotas 71
- Adamkavičius, Edvardas 185
- Aguonis, Matas 11 169
- Aleksandras I, imp. 41 91 92
- Aleksandras II, imp. 92 100 102 123 127 138–139
- Aleksandravičius, Egidijus 40 86
- Algirdas, kunigaikš. 171
- Ališauskas, Kazys 148 148 159 161 162 163 164 168 170 177 184 185 191 192 208 209
- Ambraževičius, J. 136
- Andrikonis, A. 136
- Antonevičius, Boleslovas 124 125
- Antonovas, Ivanas 177
- Anušauskas, Arvydas 12 25 217 217 219 219 227 231 243 246 252 255 256 257 266 268 269
- Apolonovas, Arkadijus 228 244
- Augustauskas, Vytautas 198
- Axelrod, Alan 21 24 29 100 141 207
- Babravičius, ūkved. 75
- Babrovič, L. (Л. Бабровіч) 52 56 88
- Bairašauskaitė, Tamara 40 87 94 141
- Bakšys-Klajūnas, Antanas 244
- Balinskis, Mykolas 43
- Baliukevičius-Dzūkas, Lioginas 244
- Baltūsis, Antanas 238
- Baltušis-Žemaitis, Feliksas 148 149 161 162 163 163 164 166 167 168 169 170 188 209
- Baniusevičius, Aleksandras 148 148 159 172 209
- Barańska, Anna 86
- Bartašiūnas, Juozas 244
- Bartkus-Žadgaila, Petras 262
- Bartolomiejus, Fiodoras 61 67 67 70 71
- Barzykowski, Stanisław 43 63 68 69 72 73 75
- Baublevičius, sukilėlių vad. 67
- Belina-Prażmowski, Władysław Zygmunt 168
- Belizoko, pulko vado padėj. 166
- Beneckis, baj. 69
- Berentas, Eduardas 181
- Beresnevičiūtė-Nosálova, Halina 42 86
- Berg, Mikołaj Wasyliewicz 94 104 106 142
- Berija, Lavrentijus 227

- Bermontas-Avalovas, Pavelas 11–12 156
158–159 172–175 188 190–191 206–207
Bertašavičiūtė, Rima 4
Bičkauskas-Gentvila, Leonas 112 130 140
Bieliński, Kazimierz 54 60 68 69 71 80 86
Bilevičius, Juozapas 61 68 70
Bilevičius, Leonardas 124 125
Biržiška, Mykolas 104 140
Biskupskis, Vasilijus 172
Bitis, Adamas 128
Byčkovskis, Michailas 230
Bogdanovas, M. 159
Bonoldi, Achilles 118
Borkovskis, pulk. 72
Bortkevičiai, vad. 67
Bortkevičius, Vincentas 59
Brandis, Cordt von 174–175
Brazaitis, Juozas 216 216 266
Bražėnaitė, Rasa 226 267
Brežgo, Bolesław 51 86
Brzozowski, Marjan 21
Buchoveckis, Stanislovas
(Stanisław Buchowiecki) 119
Bulgakovas, pulk. 70 74
Bungardaitė, Indrė 26
Burauskaitė, Teresė Birutė 4
Burmakas, Piotras 228

Callier, Edmund 69 71 75 86
Chilkovas, gen. 67–69
Chłapowski, Dezydery Adam 9 44 48 55
62 64–65 66 71–72
Chłopicki, Józef 43
Chodzka, dvarin. 58
Chrapovickis, Matvejus 9 45 52–53 68 70
81
Chrzanowski, Wojciech 44

Chwalba, Andrzej 82 87
Čiškevičius, Kletas
(Anaklet Cyszkiewicz) 119
Cylovas, N. (Н. Цылов) 96 143
Clark, Terry 4
Clemenceau, Georges 160
Clodfelter, Micheal 21 24 29 100 140
Cox, Harold E. 24
Curtis, John Shelton 21

Čapenka, Aleksandras 156 210
Čartoriskis, Adomas Jurgis 63 65
Čechovičius, Gustavas
(Gustaw Czechowicz) 119
Čechovičius, Zigmantas
(Zygmunt Czechowicz) 118 128
Čepėnas, Pranas 147–148 147 160 173 174
178 182 183 193 202 208
Čerkasovas, P. (П. П. Черкасов) 102 143
Černiakas, Maksimilijonas
(Maksymilian Czerniak) 120 125
Černyševskis, D. (Д. В. Чернышевский) 102
143
Červinskis, Povilas
(Paweł Czerwiński) 128–129 129 136 137
Čičerinas, Georgijus 202

Dalevskiai, šeim. 123
Dalevskis, Pranciškus
(Franciszek Dalewski) 119 124
Dalevskytė, Apolonija 123
Dalubauskas, Jonas 56
Damušis, Adolfas 219 219 266
Dangel, Stanisław 50 51 53 56 70 74 81
86
Danilavičius, Kalikstas 45
Danilevičius-Vidmantas, Henrikas 12 237
Danilovas, pulk. 50

- Daujotas, sukilėlių vad. 70
 Daukša, Edvardas Jokūbas 104 104
 Daumantas, J. 215 225 260 266
 Davies, Norman 24 220 267
 Dąbrowski, Jan 149
 Deksnys, Jonas 238
 Delingshauzenas, gen. 72 73
 Dembiński, Henryk 62 72–73 78
 Dibičius-Zabalkanskis, Ivanas
 (И. Дибичь) 42 51–52 82
 Diebitsch, Karl von 174–175 192
 Diuloranas, Nestoras
 (Nestor du Laurans) 119
 Diupriuji, R. E. (Р. Е. Дюпюи) 41 88
 Diupriuji, T. H. (Т. Х. Дюпюи) 41 88
 Dybowski, Benedykt 124 141
 Djakovas, V. (В. А. Дъяков) 58 60 68 88
 Dluskis-Jablonovskis, Boleslovas
 (Bolesław Dłuski-Jabłonowski) 10 94 96
 118–121 120 121 125 128 136 140
 Dmochovskis, Henrikas
 (Henryk Dmochowski) 119 125
 Dmochovskis, Justinas 75
 Dolgorukis, Nikolajus 52
 Domański, Tadeusz Edward 56 86
 Domeika, Ignotas 61 64
 Dovydenas, Jonas 226
 Duchinskis, Anupras
 (Onufry Duchński) 107 120
 Duobienė, Aurika 4
 Dutkiewicz, Jozef 82 86
 Dziemskis, ekon. 75

 Eberhardt, Walter von 173–175 192
 Eck, Kristine 18
 Edwards, Henry Sutherland 21 100 140
 Eidimtas-Vygantas, Adolfas 234

 Eidimtas-Žybartas, Adolfas 225
 Eitmonovičius, Julijonas
 (Julian Ejtmonowicz) 129
 Fainhauzas, Dovydas
 (Dawid Fajnhauz) 93 93 104 106 111 124
 125 127 131 140
 Falewicz, Wojciech 177
 Falewiczius, gen. 179
 Feduszka, Jacek 38 38 43 44 45 46 50 64
 65 72 74 86
 Florinsky, Michael T. 21 100 140
 Fochas, Ferdinandas 160 178 179 183
 Fresas, Otas 75

 Gadliauskaitė, Daiva 226 267
 Gadonas, sukilėlių vad. 68
 Gailius, Bernardas 4 26 26 217 217 266
 Galvanauskas, Ernestas 175 176
 Galvydis-Bykauskas, Jonas 154
 Garbačova, V. V. (В. В. Гарбачова) 47 49 50
 51 61 66 67 69 70 71 74 79 81 88
 Garbatiukas, Ivanas 229
 Garczyński, Stefan 43, 43, 85
 Garibaldi, Giuseppe 127
 Garibaldi, Menotti 128
 Gaškaitė-Žemaitienė, Nijolė 25 215 216
 217–218 218 238 240 242 246 255 257
 260 266–267 269
 Gawryszewski, Andrzej 157 208
 Gediminas, kunigaikšt. 109
 Gedvilas-Remigijus, Robertas 12 237
 Geištoras, Jokūbas
 (Jakób Gieysztor) 119 119 123
 Gelgaudas, Antanas 46 46 48 53 65–66 72
 72 74–75 75 78
 Gelgaudas, Mykolas 46
 Gerber, Rafał 86
 Gercenas, Aleksandras 123

- Gerua, Aleksandras 50–51
 Getrell, Piter 40
 Giedraitis, Jonas 72
 Giedraitis, Juozapas 9 45 59 68 70 74
 Giedraitis, Mykolas 56
 Giller, Agaton 96 140
 Gintila, Jonas Chrizostomas
 (Jan Chryzostom Gintylŏ) 122
 Girnius, Kęstutis K. 216 216 266
 Giunterytė-Puzinienė, Gabrielė 75 85
 Glinskis, Mikas 177
 Gliožaitis, Algirdas Antanas 153 210
 Gnorowski, S. J. B. 21
 Gofmanas, rotn. 73
 Goltz, Rüdiger von der 11 156 159 172–173
 Goraiskis, dalinio vad. 67
 Gorbaczowa, Olga 38 38 43 44 49 50 51
 55 55 56 65 66 67 75 78 86
 Gorbačevskis, Juozapas
 (Józef Gorbaczewski) 119
 Goreckis, Antanas 43
 Gorskis, Juozapas 54 60
 Górze, Bronisław 113 140
 Grigaliūnas-Glovackis, Vincas 154
 Grigonis-Užpalis, Leonas 262
 Grinkovas, pulko vado padėj. 166
 Griška, Jurgis 209
 Griškaitė, Reda 4
 Grybinas-Faustas, Aleksandras 12 237 262
 Grochovskis, I. 136
 Gronostaiskis, Gerardas 65
 Grotkovskis, Ferdinandas 60 67
 Grotkowskis, Jakobas 42–43
 Grunskis, Eugenijus 218 218 269
 Grunwald, Constantin de 21
 Gruževskis, Julijonas 9 45 48 58
 Gudačevskis, sukilėlių vadas 60
 Gudaitis-Guzevičius, Aleksandras 245
 Guščinskienė, Jūratė 4
 Gužas-Kardas, Vytautas 12 237 262
 Gžegoževskis, paštin. 75
 Handelsman, Marcel 149 149 208
 Haukė-Bosakas, Józefas 135
 Henrysas, Paulius 178
 Herbutavičius, apskrities vad. 68
 Herubavičius, Konstantinas 9 59
 Hopenas, sukilėlių vadas 71
 Hordynsky, Joseph 21
 Horodenskis, sukilėlių vad. 68 70
 Hough, William J. H. 26
 Hovenas, dalinio vad. 70
 Hrebnickis, Justinas 43
 Hubarevičius, sukilėlių vad. 70
 Humvaltas, Kazimieras 70
 Hupchick, Dennis P. 24
 Ilgūnas, Gediminas 96 140
 Ilinskis, pulk. 74
 Iškauskas, Česlovas 226 269
 Ivanovas, raudonarmiečių vad. 168
 Ivaškevičius, dvarin. 58
 J., K. 142
 Jacevičius, Anupras 42 44 53 59 70 70 75
 Jaeger, Marek 64 86
 Jagielovičius, kovotojų vad. 67
 Jakovlevas, kapit. 67
 Jakštas, J. 172 191 192 210
 Jakubčionis, Algirdas 221 222 268
 Jankauskas, V. 173
 Jankauskienė, Edita 4 34 **211–270**
 Janulaitis, Augustinas 57 60 80 86 107 111
 115 115 140

- Jarudis, sukilėlių vad. 71
 Jarzębowski, Józef 128 141
 Jasinskis, A. 124
 Jaworowski, J. 62 86
 Jefimovas, Dmitrijus 245 259
 Jėkabsonas, Ėrikas 179 210
 Jelenskis, Antanas (Antoni Jeleński) 119
 Jesmanas, Ignatas 67
 Jokantas, Kazimieras 210
 Jokimaitis, Rimantas 4
 Jokubauskas, Vytautas 235 269
 Judeničius, Nikolajus 156 174
 Jurgėla, Kostas R. 96 140
- Kablukovas, gen. leit. 71
 Kaczkowski, Józef 81 86
 Kalemka, Sławomir 79 87
 Kalinauskas, Benediktas Dobroslavas 45
 Kalinauskas, Konstantinas
 (Konstanty Kalinowski) 70 118 119 119
 120 129 129
 Kaniblockis, papulk. 68
 Kapralovas, Piotras 245
 Karpovičius, Ferdinandas
 žr. Mikailovskaja Eleonora
 Kasparas, Kęstutis 217 217 222 225 226
 266
 Kasparavičiūtė, Vilhelmina 54–55
 Kasperek, Norbert 75 78 87
 Kasperavičius-Visvydas, Juozas 244
 Kaszeta, Daniel J. 214 269
 Kašėta, Algis 216 240 242 246 252 255
 257 258 266 269
 Kašicas, Juozapas 56
 Katchė, Maksimas 180
 Kaunietis, Romas 4 12
 Kazanas, Afanasas 227
- Kelertienė, Violeta (Violeta Kelertas) 4 277
 Kiaunis, Jurgis 158
 Kiciński, Adam 149
 Kiekerneckis, pulk. 72
 Kienevičius, Feliksas 50 56
 Kieniewicz, Stefan 10 71 72 87 109 135
 140
 Kilinskas, Janas 200
 Kizwalter, Tomasz 82 87
 Kleščinskis, Konstantinas 180 182
 Kliukovskis, Ignatas (J. Klukowski) 53 60
 61 69 75
 Knezys, Stasys 221 222 268
 Knoringas, būrio vad. 72
 Kobulovas, Bogdanas 244
 Kocój, Henryk 42 83 87
 Kognovickis, Otonas
 (Otton Kognowicki) 128 136
 Kohn, George Childs 24 29 207
 Kolčakas, Aleksandras 172
 Koliška, Boleslovas
 (Bolesław Kolyszko) 10 119 120 124 124
 125 137
 Komzolova, Ana (A. A. Комзолова) 106 110
 114 114 142
 Koncevičius, Jonas 104
 Konstantinas, kunigaikšt. 82 189
 Koreva, Kletas (Anaklet Korewo) 119
 Kosovskis, pareig. 49
 Kowalewska, Zofja 96 140
 Kozakauskas, Stanislovas 124 125
 Kozela-Poklevskis, Jonas
 (Jan Koziello-Poklewski) 118
 Koženiauskienė, Regina 4 43
 Krasicki, Kaspar 78
 Kraskovskis, Tadeušas 61
 Kręckis, Augustas Romanas 95 139
 Krikščiūnas-Rimvydas, Jurgis 236

- Kriučkovas, pulk. 72–73
 Kryczyński, Leon 54 87
 Kropotovas, D. A. (Д. А. Крото́вов) 41 88
 Kruopas, Jonas 42 87
 Kubilius, Adolfas 234
 Kubilius, Jurgis 153–154
 Kublickiai, kovotojų vad. 67
 Kučevskis, Edmunas
 (Edmund Kuczewski) 107
 Kulakauskas, Antanas 40 86
 Kulčickis, L. 108
 Kuodytė, Dalia 214 216 223 226 235 236
 240 242 246 252 255 257 266 268–270
 Kurkauskas, Vladas 181
 Kurnatovskis, Marcijonas
 (Marcjan Kurnatowski) 119
 Kuruta, Dmitrijus 80
- Laar, M. (M. Лаар) 243 260 269–270
 Labanauskas, Jonas 124 125
 Ladyga, Kazys 12 173 176 180 182 184
 189–190
 Langer, William Leonard 24
 Lanskoronskis, Juozas 185
 Lapinskis, Teofilis
 (Teofil Lapiński) 120 124–125
 Laskoronskis, Juozas 185
 Laurinaitis, Stasys 216 216 267 270
 Lelevelis, Joachimias 44
 Lemaistre, Jean Frédéric 83
 Lenkevičius, Aleksandras
 (Aleksander Lenkiewicz) 120
 Lesčius, Vytautas 148 148 166 168 177 179
 187 200 208
 Leskauskas, Ignotas
 (Ignacy Laskowski) 120 125 136
 Leslie, R. F. 21 100 141
 Liatukas, Pranas 12 173–177 189–190
- Liaugaudas, vad. 70
 Liesis-Naktis, Bronius 262
 Liesys-Idenas, Antanas 12 237
 Lievenas, Anatol 24
 Lisieckis, Mykolas 60–62 67
 Litvinovas, pulk. 57 71
 Liubas, Ivanas 228
 Liuberskis-Žvainys, Kostas 255
 Liubinas, V. 187
 Liutkevičius, E. 104 124
 Livenas, Anatolijus 156
 Lopacinskis, Ignotas
 (Ignacy Łopaciński) 119
 Lukoševičius, Vincentas (Wincenty Łukasze-
 wicz) 120
 Lukošius, K. 124
 Lukša, Juozas 260 267
 Lukša-Daumantas, Juozas 13 244
 Lukša-Skirmantas, Juozas 236
 Lukšėnas, Antanas 9
 Lukštienė, Ramunė 4
- Łosowski, Piotr 149 149 208–209
 Łukomski, Grzegorz 149 149 181 209
- Maciūnas, Vincas 100 141
 Mackevičius, Antanas
 (Antoni Mackiewicz) 10 112 119 121 121
 122 124 125 128 129 136
 Mackiewicz, Mieczysław 182
 Mačionis, Vytautas 226
 Madaiskis, dvarin. 75
 Maksimaitienė, Ona 92 92 94 96 114 114
 117 118 119 124 124 125 128 130 130
 131 140 141
 Maleckis, Dominykas 124 125
 Maleckis, Kasparas 124 125
 Malinovskis, maj. 70

- Maliszewski, Edward 94 141
 Mancevičius, maj. 68
 Mantoifelis, baron. 67 68
 Maskė, pulk. 73
 Maslauskienė, Nijolė 217 217 223 270
 Mastianica, Olga 9
 Matusevičius, Jurgis 53 69 73 103 140
 Matusevičius, Petras 103 140
 Matusevičius, Pijus 103 140
 Matuševičius, sukilėlių vad. 71
 Mažeika, J. 136
 Medišauskienė, Zita 40 48–49 87
 Merkys, Vytautas 96 141
 Mickevičius, sukilėlių vad. 68
 Mickevičius-Kapsukas, Vincas 153 161
 Mikailovskaja, Eleonora 55 55
 Miknys, Rimantas 40 87
 Milaševičius-Ruonis, Aleksandras 12 237
 Milošas, sukilėlių vad. 68 69
 Milovidovas, Aleksandras
 (А. И. Миловидов) 10 111–112 111 112
 114 114 128 130 130 131 131 142 143
 Minckwitz, Johannes von, Saksonijos užsienio reikalų min. 83
 Minkevičius, Jonas 4
 Mironovas, Borisas (Борис Миронов) 40 88
 Mirskis, sukilėlių vad. 74
 Mokrzecki, Adam 177
 Moliński, Jan 104 141
 Moncevičius, maj. 68 69
 Monvillis, gen. 183
 Moore, David Chioni 277
 Moravskis, T. 136
 Moryczas, poruč. 72
 Morozowa, Olga 103 141
 Mostovičius, dvarin. 58
 Mowat, Robert Balmain 24
 Muravjovas, Michailas 41 50 53 82 93 94
 111–112 130 131 134 136
 Nagys, Pranas 222 270
 Nahaylo, Bohdan 214 267
 Nakwaska, Anna 78 78 87
 Nałęcz, Tomasz 82 87
 Napoleonas I (Bonapartas), imper. 34 45
 Napoleonas III, imper. 127 128
 Narbutas, Liudvikas
 (Ludwik Narbutt) 10 73 112 119 119 125
 136
 Narbutas, Teodoras 119
 Navickas, K. (К. Навицкас) 178
 Nezabitauskis, Kalikstas 56
 Niessel, Henri Albert 11 148 148 172 175
 176 176 207 209
 Nikolajenka, dalinio vad. 71
 Nikolajus I, imper. 41 42 43 51 68 82 84
 Noormets, Tiit 25
 Norvaiša, Antanas
 (Antoni Narwojsz) 119
 Novagrockienė, Jūratė 4
 Nowak, Andrzej 79 87
 Obučenkova, L.
 (Л. А. Обученкова) 58 60 68 88
 Odachovskiai, broli. 51
 Ogiński, Ireneusz 102
 Oginskis, kunigaikšt. 65 68
 Olšauskas, Benediktas 124 125
 Oskerka, Antanas 56
 Oskerka, Emilis 50 56
 Oskierka, Aleksandras
 (Aleksander Oskierko) 119
 Osten-Sakenas, Fabijanas 53 72
 Ostrovskis, sukilėlių vad. 71
 Ostrowski, Władysław 44

- Ovčnikova, S.
(С. Т. Овчиникова) 82 88
- Paczkowski, Andrzej 82 87
- Paderewskis, Ignacas Janas, Lenkijos užsienio reikalų min. 179 207
- Page, Stanley W. 24
- Palenas, gen. 68
- Paliūnas-Rytas, Juozas 244
- Palmer, Alan 24
- Pankinas, maj. 252
- Parčevskis, Konstantinas 55 59 60 69 70
- Pasierbskis, Ipolitas
(Hipolit Pasierbski) 119
- Paškovskis, Stanislovas 56
- Paulavičius, ūkved. 75
- Pavliščėvas, Nikolajus
(Николай Павлицев) 111 143
- Pavlovič, Konstantin 41
- Petrauskas, valst. 68
- Petrovas, K. (К. В. Петров) 130 143
- Petrovskis, sukilėlių vad. 67
- Petrulevičius, vikar. 72
- Petrulienė, Eugenija 4
- Phillips, Charles 21 24 29 100 141 207
- Pietkiewicz, Michel 40 61 63 72 73 87
- Pijus IX, popiež. 128 236 260
- Piłsudski, Józef 160 181 182 190 206
- Piročkinas, Arnoldas 201 202
- Pyplys-Mažytis, Kazimieras 236
- Pliateris, Leonas (Leon Plater) 125
- Pliaterytė, Emilija 9 54 55
- Pocius, Mindaugas 216 216 219 219 255 256 256 257 268 270
- Podbereskis, Fortunatas 67
- Polak, Bogusław 181 209
- Prądzynskis, Ignacys 43–44
- Prozoras, Mauricijus
(Maurycy Prozor) 9 58–59 59 62 69 71 73
- Prušinskaitė, Marija 54
- Przyluski, Augustas 71
- Pšeciševskis, Antanas 45 68
- Pšezdzeckis, sukil. 61
- Pugačiauskas, Virgilijus 4 34 35–88 40 45 85 87
- Purėnas, Petras 45 68 71 73 87
- Puslovskis, Titas 50 56 74 136
- Puszetas, Antonas 49 56 68 71
- Pušynskis, sukilėlių vad. 69
- Puškinas, Aleksandras 82
- Putiata, būrio vad. 71
- Puzyrewski, Aleksandr 21 38 38 45 65 67 68 69 70 71 72 73 75 87
- Rabinavisius, Henricus 24
- Radavičius, Juozas 124 125
- Radziševskis, Stanislovas 54
- Radziuk, A. (A. P. Радзюк) 56 88
- Rainys, Juozas 179 209
- Rakūnas, Algirdas 216 216 267–268 270
- Rakutis, Valdas 4
- Ramanauskas-Vanagas, Adolfas 12–13 215 225 237 244 262 268
- Rašanavičiūtė-Tamaševska, Marija 9 54–55
- Raštikis, Stasys 148 148 197–198 198 209
- Raun, Toivo U. 214 268
- Reboul, Constantin 160 182
- Reddaway, William Fiddian 21 100 141
- Renenkamfas, gen. 68–71 70
- Revunenkov, V.
(В. Г. Ревуненков) 128 143
- Riasanovsky, Nicholas V. 40 87
- Richardson, Lewis B. 18 18 29
- Rimkevičius, Juozapas 48 67 71

- Rydz-Śmigły, Edward 12 190–191
 Rogalskis, Leonas 43
 Rohlandas, gen. 72–73 75
 Romaševskaitė, Antanina 55
 Romeris, Adamas 182
 Römeris, Edvardas 43
 Römeris, Mykolas 45
 Rosiak, S. 79 81 87
 Rossbach, Gerhard 175
 Różański, F. 94 141
 Ruseckas, Petras 180 197 197 209
 Rusickis, ūkved. 75
 Rutkauskas, sukilėlių vad. 136
 Ružancovas, Aleksandras 58 72 80 85 87
 96 141 169 188 199 199 210
- Sabonytė, Gema 4
 Safjanov, maj. 69
 Saksenas-Koburskis, Ferdinandas 80
 Samsonowicz, Henryk 82 87
 Sarkees, Meredith Reid 3–4 3 19 19 20 23
 24 25 28 29 84 87 91 97 100 105 129
 135 141 147 207 209 213 225 258 259
 263 268 275 278
 Sauka, gydyt. 74
 Savoinis, gen. 74
 Schiemann, Theodor 21
 Schöler, Friedrich 42
 Schön, Heinrich Theodor von 82
 Semaška, Juozapas 50–51 70
 Sevastijanovas, pulk. 69 71
 Sierakauskas-Dolenga, Zigmantas (Zygmunt
 Sierakowski) 10 119 120 123–125 123 124
 125 135
 Sierakowska, Apolonia 94 96 141
 Sifmanas, R. (Р. И. Сифман) 156
 Sikorska-Kulesza, Jolanta 94 141
 Simonavičius, K. 136
- Singer, J. David 17–20 18 19 22 23 27 27
 274–275 275 279
 Sinkevičius, Vytautas 217 217 239 270
 Sirevičius, pulk. 74
 Skorupskis, Vladas 174 176 209
 Skrzyneckis, Janas Zygmuntas 63–64 75
 Sleževičius, Mykolas 155 193
 Sliesoriūnas, Feliksas 38 38 41 42 43 45
 46 47 49 52 53 53 55 56 57 58 59 61 63
 65 66 67 68 69 70 71 72 73 74 75 79 80
 81 87–88
 Smakauskas, Vincentas 9 36
 Small, Melvin 19–20 19 22 23 27 27 274
 275 275 279
 Smetona, Antanas 175
 Smirnovas, A. (А. Ф. Смирнов) 96 111 143
 Sorokin, Pitirim A. 18 18
 Stachanov, Nikolaj 230
 Stachovskis, baj. 69
 Stalinas, Josifas 153 220
 Staliūnas, Darius 22 22 93 93 141
 Stanevičius, Ezechelis 9 48 49 62 66
 Stanevičius, Jonas (Jan Staniewicz) 128
 Stanislovaitis, Romualdas (Р.
 Станисловайтис) 216 216 269
 Stanišauskas, Mykolas 124 125
 Stankevičienė, Eulialija 4
 Starkauskas, Juozas 12 218 218 220 228
 229 230 231 232 233 251 253 255 256
 257 268 270
 Staszewski, Jacek 82 87
 Stašaitis, Arūnas 214 270
 Steinberg, Mark D. 40 87
 Stella-Sawicki, Jan 94 142
 Steponaitis, Vytautas 61 67 71 85 107 140
 148 148 170 210
 Stielnickis, Feliksas 67
 Stolarskis, Rafałas E. 149 149 209

- Stone, David 21
 Strazdūnaitė, Rita 94 140
 Streikus, Antanas 227
 Streikus, Arūnas 221 222 268
 Strods, Heinrihs 25 243 268 270
 Strolia, Julius 226
 Strump-Wojtkiewicz, Stanisław 10
 Subačius, Giedrius 103 140
 Sucharževskis, baj. 45
 Sulima, gen. 69 69
 Sургailis, Gintautas 4 11–12 34 **145–210**
 187 209
 Surkontas, sukilėlių vad. 45 49 66 71
 Surkovas, poruč. 67–68
Šwiatopełkas-Mirskis, Tomaszas 56
 Swoboda, Victor 214 267
 Szymanowski, pulk 71
 Zyndler, Bartłomiej 65 73 75
 Szonas, Karolis 49 56 68
 Szumski, Stanisław 44 85

 Šabdulskis, valst. 68
 Šadžius, Henrikas 218 218 270
 Šamovskis, maj. 70
 Šaulys, Jurgis 160
 Šembergas, Henrikas 226
 Šemeta, sukilėlių vad. 72
 Šenavičienė, Ieva 4 10 34 **89–143** 94 100
 106 108 122 140 142
 Ševaldinas, Trifonas 231
 Šibaila-Merainis, Juozas 262
 Šilingas, Aleksandras
 (Aleksander Szyling) 119 125
 Šimkevičius, Povilas
 (Paweł Szymkiewicz) 120 128
 Šimkus, A. 186 210
 Širmanas, gen. 67–68 71 73 74

 Šlageris, sukilėlių vad. 68
 Šretaras, Jokūbas 56 70
 Špilueski, I. (I. T. Шпилуєскі) 52 56 88
 Štakelbergas, policijos viršin. 45
 Šumskis, Stanislovas 43
Šutinienė, Loreta 9
 Tarczyński, Marek 64 65 66 88
 Taturas, Adomas 51
 Tautkevičius, sukilėlių vad. 70
 Tazbir, Janusz 82 87 142
 Terleckis, sukilėlių vad. 71
 Tichomirovas, Levas Aleksandrovičius (Л. А. Тихомиров) 98 98 105 128 128 143
 Tininis, Vytautas 224 259 268 270
 Tiškevičius, Stanislovas 68
 Tyla, Antanas 11
 Tkačenko, Ivanas 244
 Tokarz, Waclaw 38 38 40 42 46 49 53 61
 62 64 65 67 68 69 73 78 88
 Tolstojus, Piotras 57 58 73 82
 Tomasz, Kizwalter 82 87
 Tomasz, Nałęcz 82 87
 Tomkevičius, sukilėlių vad. 70
 Tornaj, pulk. 69
 Totoraitis, Jonas 68 75
 Tracevskis, Rokas 214 268
 Tuchačevskis, Aleksandras 68 75
 Tuchačevskis, Michailas 207

 Ulevičius, Bonifacas 216 240 242 246 255
 257 266
 Urbonavičius, sukilėlių vad. 70
 Urbšys, Juozas 148 210
 Urlanis, Borisas (Б. П. Урланис) 130 130
 143
 Ustrialovas, Nikolajus
 (Н. Г. Устрялов) 99 99 143

- Vacetis, Joakimas 162
- Vaičenonis, Jonas 218 218 241 242 268 270
- Vaičiūnas, Gintaras 226 227 267 270
- Vaitelis-Briedis, Danielius 244
- Vaitiekūnas, Stasys 221 268
- Vaitkevičius, Bronius 149 149 163 164 167 168 169 209
- Valančius, Motiejus
(Maciej Wołonczewski) 100 122 126 142
- Vareikis, Vygantas 4
- Variakojis, Jonas 158 199
- Vasiukovas, pulko vad. 166
- Vavilovas, politinis komis. 166
- Velykis, Mykolas 155
- Vėlyvis, Petras 247 270
- Veremejevas, J. (Ю. Бепемеев) 220 270
- Veryha, Edmundas
(Edmund Weryho) 118
- Verzilas, pulk. 67 67 68 69 69 70
- Vėtrinskis, sukilėlių vad. 74
- Vetrovas, Pavelas 231 244
- Veverskis-Senis, Kazys 225
- Vidinskis, kapit. 71
- Vidugiris, J. 148 210
- Vidzga, leit. 72
- Virgoličius, Jevgenijus 11 156 159 172–174 188 190
- Vislouchas, Feliksas
(Feliks Wyslouch) 119 128
- Vitčienė, Ona 4
- Vitkauskas, Vincas 179
- Vitkus, Aleksandras 160 172 173 177 178 202 209
- Vitkus, Gediminas 4 15–34 257 270 271–279
- Vitkus-Kazimieraitis, Juozas 238 244
- Vivulskis, Povilas 124 125
- Vyšniauskas, Vyšniauskas 247 270
- Vytautas Didysis, kunigaikšt. 109 153 204
- Voldemaras, Augustinas 154
- Volfas, dvarin. 58
- Volickis, Antanas 104
- Vorobjovas, esaūl. 67
- Vosylius, Eugenijus 4
- Voveris-Žaibas, Vaclovas 244
- Vrublevskis, Valerijus
(Walery Wróblewski) 128–129
- Vžesnievskis, Edvinas 124 125
- W., K. 121
- Wayman, Frank Whelon 3 3 19 19 20 23 24 25 28 29 84 87 91 97 100 105 129 135 141 147 207 209 213 225 258 259 263 268 275 278
- Weygand, Maxime 178
- Wejtko, Władysław 162
- White, James D. 24
- Wielopolskis, Aleksanderis 91 91 92 105 139
- Wilson, Woodrow 153
- Wyczański, Andrzej 82 87
- Wysocki, Józef 128
- Wyszczelski, Lech 149–150 149 150 182 200 209–210
- Wojtasik, Janusz 113 114 135 140–142
- Wright, Quincy 18 18 29
- Wrzosek, Mieczysław 181 209
- Z., A. 9 65
- Zacharova, L. (Л. Г. Захарова) 111 142
- Zahorski, Andrzej 71 72 87
- Zaicevas, V. (В. М. Заїцев) 58 60 68 88 93 93 114 114 142
- Zajewski, Władysław 38 42 43 44 52 64 65

71 72 87–88

Zakrzewski, Bogdan 55

Zaleski, Bronisław 124 142

Zaliuskis, dalinio vad. 65 73

Zaluskis, Karolis 55 59 68

Zambžickis, Liudvikas 43,

Zaviša, Ignotas 45

Zaviša, sukilėlių vad. 68

Zeschau, W. 192

Zgórnikiak, Marian 43 88

Zieliński, Stanisław 93 93 96

114–115 114 117–118 124 124 131 135

135 142

Zikaras, Karolis 269

Zimmerle, E. 165

Ziółek, Jan 38 38 45 46 54 54 61 64 66

72 78 88

Zorgo, gydyt. 74

Zubkova, Elena 259 260 268

Zubovas, Platonas 80

Żeligowski, Lucjan 12 149 184–187

190–191 193 199–200 202–203 208

Žalimas, Dainius 26 217 217 222 268

Žarskis, Bronislovas

(Bronisław Żarski Żardski) 119 124 125

125

Žemaitis-Vytautas, Jonas 13 26 218 238

239 244 253 254 262

Žemaitis-Žaltys, Jonas 238

Žepkaitė, Regina 160 177 178 209

Žilinskis, Jonas Stanislovas 56 61

Žily, Povilas 185 210

Žongolovičius, vait. 58

Žotkevičiūtė, Agnietė 4

Žukaitis, Stepas 148 170 210

Žukas, Konstantinas 12 180–184 181 184
189–190 209

Žukauskas, Silvestras 11 170 184–185 189

Žukauskas, valst. 68

Vietovardžių rodyklė

- Abiejų Tautų Respublika (ATR) 10 20 37–39
 37 41–42 44 50 63 78 83–84 91–93 92
 97–100 103–104 138–139 150 158
 Afrika 32 278
 Akmenė 167 255
 Albanija 274
 Algimanto apyg. 13 251
 Alytus 52 154 162–163 166–167 186 191
 aps. 247
 Alovė 179
 Alžyras 30 123
 Amerika 222
 Pietų 222
 Andrioniškis
 mišk. 124
 Anglija 82 100 124 127–128 175
 Anykščiai 62 226
 valsč. 226
 Ariogala 45 67
 Aristavas
 dvaras 159
 Ašmena 54 58 61 67 67 68 75 80
 aps. 61 69 75 118
 Augustavas 178–179 183–184
 aps. 93 93 178
 gub. 93 93 110 117 130–131 130 131
 kanal. 160 178
 vaivad. 39 49 56 71
 Aukštadvaris 166 169
 Ausieniškiai 177
 Austrija 37 91 97 100 127–128 138
 276–277
 Austrija–Vengrija 39 157
 Aušros vartai 168
 Aviliai 171
 Azija 32 278
 Centrinė 220
 Ažagai 246–247

 Babčia 71
 Baden Badenas 236
 Bagaslaviškis 179
 Baisogala 72 174 238
 Balbieriškis 48 74
 Balninkai 170 179
 Balstogė 73
 aps. 56 106–107
 Baltarusija 55 97 161 221 227–229 231
 247
 Baltoji Rusia 97 108–109
 Baltija
 jūr. 104 120 124

- šalys 23 25–26 147 154 161 172 175
 203 213–214 216 219–222 227 243
 258–260 262–264 273 277–278
 Pabaltijis 148–159 172 175 193
 228–229 243
- Barysavas
 aps. 50
- Barkai 179
- Barklainiai 170
- Bauskė 174
- Bebrinė 198
- Belgija 42 82 127 274
- Belovežas
 mišk. 49 51 55 64 70
- Berlynas 83 123
- Berzninkas 178
- Berzninkai 179
- Besarabiją 161 220
- Bielskas
 aps. 106 136
- Biržai 58 123 125 135 155 170 173 235
- Bobruiskas
 aps. 50
- Borisovas
 aps. 117
- Breslauja 50 67
- Brest Litovskas žr. Lietuvos Brasta
- Brestas 161
 aps. 49 51 56 106
- Brno 241
- Būda 107
- Bugas 39 43
- Bukta 247
- Bulgarija 127
- Butrimonys 60 166
- Cinkovičiai 52
- Čekoslovakija 220
- Čerikovas
 aps. 117
- Černiševas 52
- Červonka 198
- Čiobiškis 177
- Dainavos apyg. 12–13 235 239 244 247
 250
- Danija 223
- Darbėnai 46 61 61 68 70 74 75 80
- Daugai 60 163 166
- Daugėliškis 68
- Daugirdo dvaras 75
- Daugpilis 11–12 57 58 68 125 161 163
 171–172 178 193 197 202
 Daugpilio (Dinaburgo) aps. 117
- Dauguva 171 194 202
- Daukšėnai 251
- Degučiai 176
- Didžioji g. 168
- Dysna 70
 aps. 50–51 54 56 117
- Draginiai 121
- Drisos aps. 117
- Dubičiai 10 119
- Dubingiai 185
- Dubysa 45 72 120
- Dūkštas 171
- Dusmenys 163
- Eimuliškis 246–247
- Eišiškės 64 69
- Estija 22–23 25 147 153 156 161 175
 205–206 217 220 243 260 263 273–274
 Sovietų 199

- Europa 32 42 40 79 91 96 99–100 102–
 103 127–128 138 153 206 213 221–222
 225 251
 Rytų 213 220
 Vakarų 213 251
- Galicija 123
- Gardinas 52 56 73 79 81 108 114 155
 160 162 166 177 183 186 192 201
 aps. 51 56 106
 gub. 39 42 44 48–49 51 53 55–56
 66 79 81 84 93 96 99 101 103–104
 104 106–107 108 111 113–117 113
 119–120 128 131–137 157
 vaivad. 107
- Gargždai 61
- Gdanskas 79
- Geležiai
 valsč. 251
- Gibai 183
- Giedraičiai 69 75 170 185–186 208
- Ginteniai 74
- Graikija 127 274 277
- Gryva 198
- Grochovas 84
- Hainovčizna 62
- Hvožna 70
- Ihumenas
 aps. 50 117
- Ilūkstė 198
- Ispanija 276
- Italija 127
- Jankūnai 72
- Japonija 220
- Jieznas 177 192
- Jonava 75 78 162 166 185 191
- Joniškėlis 155 168 174
- Joniškis 68 80 173 177 202
- Jungtinė Karalystė 222 276 278
- Jungtinės Amerikos Valstijos (JAV) 3–4 26
 91 147–148 153 187 222
- Juodoji Ančia 178
- Juodupė
 valsč. 246
- Juozapavičiaus tėvūnija 255
- Jurbarkas 72 173 175–176
- Kačerginė 53
- Kaišiadorys 163 166 191–192
- Kaliečiai 61–62 67
- Kalkonys 12 197
- Kalniškė 246
- Kalvarija 183
 aps. 39 49 56 60 93 93
- Kalviai 68
- Kamajai
 valsč. 246
- Kamenecas 56
- Kaniūkai 166
- Kapliai 158 162
- Karaliaučius (Kaliningradas) 82
 krašt. 230
 sr. 221
- Kardžiūnai 46
 paliv. 73
- Kaukazas 79
- Kaunas 46 52–53 63 72 72 80 95 102
 121 148 155 161–162 165–167 169 170
 174–177 179–180 182 185–186 191–192
 202 208 225
 aps. 9 49 58 59 66 107 117 119

- gub. 93 96 101–102 106–108 111
 113–122 117 121 124 126 128–137 130
 136 157
 vaivad. 120 121 123
 Kavarskas 162 170
 Kazytiškis 178
 Kazlų Rūda 10 112
 Kėdainiai 69 155 158–159 162–163
 166–167 191
 aps. 159
 Kelmė 45 192
 Kernavė
 paliv. 71
 Kęstučio apyg. 237–238 244 252
 Kiauneliškis 246
 Kielcai 105
 Kieliai 68
 Kietaviškės 65 75
 Kijevas 106
 gub. 96 106
 karinė apyg. 106 109
 Kinija 274 276
 Klaipėda 163 206 245
 krašt. 223
 Kobrinas
 aps. 49–50 56 66
 Kompienas 154
 Konecboras 74
 Konstantinopolis 128
 Korėja 31
 Krekenava 121
 Kretinga 75
 Krinčinas 170
 Kriukai 175
 Kulautuva 45
 Kupiškis 78 168 171 192 251
 dvar. 72 78
 Kuršas 124
 Kuršėnai 159 167 172
 valsč. 247
 Kurtuvėnai 164 176
 Latgalija 168
 Latvija 22–23 25 147 153 158–159 161
 163 166–167 171–172 175 177 188 193
 198–199 202–203 206–207 217 220–221
 229–230 243 263 273–274
 Sovietų 150 169 188 190 199 204
 Leipalingis 46
 Lenkija 10 12–13 20–24 20 30 37 37
 40–45 48 66 75 78 81 83–84 91–94 92
 97 99 100–101 103–108 103 104 109
 111 114 116 118 120–121 123 127–128
 135 137–139 147 149–150 156–161 166
 172 177–182 184 186–191 193 195 197
 199–200 202–208 220–221 273 277
 Karalystė vs. karalystė 20 37 92
 Karalystė 20 37 48 63 84 92 92 103
 105 138 206
 karalystė 10 13 20–22 20 37–39 37 41
 46 46 49 52–53 56 58 63 65 79–80 82
 84 91 92–93 92 96–103 99 104 105–
 111 113–118 113 115 121 127–128 131
 132 134–135 137–139 138
 Lentvaris 163
 Lepelis
 aps. 48 51
 Levaniškis 251
 Liepkalnis 255
 Lieplaukė 167
 Liepoja 193
 Lietuva *passim*
 Lietuvos Gardino gubernija 99
 Lietuvos Vilniaus gubernija 99
 Pietų Lietuvos sr. 237 244
 Vakarų Lietuvos sr. 237–238 244

- Lietuvos Brasta (Brest Litovskas) 153 161
 Lietuvos Didžioji Kunigaikštystė (LDK) 20
 22 37–41 43 48–51 48 78–80 84 92–93 97
 99 103–104 138 157
 Linkaičiai 174
 Linkuva 173
 Lipuvka 67
 Livonija 153
 Lyck 178
 Lyda 56 64 71–72 162–163 200–201
 aps. 49 51 56 118 119
 paviet. 118 119
 Lygumai 175
 Lomža 56
 Londonas 123
 Luckas
 aps. 123
 Lukiškių aikštė 123 129
 Lukšiai 57
 Luokė 164 167
 Lužkai 56
- Maišiagala 69–70
 Marijampolė 46 68 75 181 194
 aps. 39 49 56 93 93
 Markutiškiai 162
 Maskva 25 81 95 109 139 161–162 164
 180 206 244
 Mastai 162
 Mazovija
 gub. 118
 Mažeikiai 163–164 167
 Medeikiai 124
 Menčiai 255
 Merkinė 52–53 162 166 178 230 246
 Meškuičiai 46 73 175
 Mičiūnai 71
- Minaičiai 238
 Minskas 50 52 68 79
 aps. 50–51
 gub. 39 42 44 48–56 66 69 79 81 81
 84 93 96 101–102 106 108 113–118
 120 128 131–137
 Mintauja (Jelgava) 156 166 172 175
 Mogiliavas 110 114
 gub. 39 44 49–50 81 93 96 101 106
 108 113–118 120 128 131–137
 Moldavija 128
 Molėtai 63 63 73 74 170
 Moluvėnai 68
 Monrealis 128
 Mozyrius
 aps. 50 56 66
 Musninkai 185
- Naliboka
 mišk. 49 56
 Naugardukas 49
 aps. 49–51 56 136
 Nemakščiai 45
 Nemenčinė 69
 Nemunas 43 108–109 162–163 166 178
 Neringa 245
 Neris 168
 Nesvyžius 52
 Nevarėnai 167
 Nevelis 74
 Niujorkas 153
 Novoaleksandrovskas žr. Zarasai
- Obeliai
 valsč. 246
 Okeanija 32
 Onuškis 163

- Opatuvas 135
 Orenburgas 123
 Ostrogas 61
 Ostrolenka 84
- Pabaltijis žr. Baltija
 Paberžė 121
 Pabradė 73
 Pagiriai 170
 Pagojė 226
 Palanga 67 70 80
 Senoji 80
 Palenkė 105
 Palėvenė 107
 Paliepiei 71 246
 Palios 247
 Panara 246
 Pandėlis 71
 valsč. 246
 Panemunėlis 246
 Panemunė
 pilis 70
 Panemunis
 valsč. 246
 Paneriai 72
 paliv. 80
 Panevėžys 49 61 63 63 69 73 136 155
 162–164 167–168 170–171 188 192
 aps. 66 117 119 121 124 136 136 226
 247 251
 Paryžius 120 123 128 160
 Pasvalys 168 175
 Paširvintis
 paliv. 69
 Pašvitinys 175
 Pavandenė 73
 Pavyslio kraštas žr. Rusija
- Pažvėris 120 121 121
 Persija 40
 Pesčiai 69
 Peteronys 167
 Pieliai 71
 Pikeliškės 46 68
 Piskas
 aps. 50–51 56 66 74 117
 Pylimo g. 168
 Plateliai 236
 Plembergas 72
 Podolė 44 56
 gub. 96
 Polesė 64
 Polockas 50
 Portugalija 276 278
 Prancūzija 30 41–42 45 78 82 97 100 123
 127–128 148 156 160 183 187 276 278
 Prastavoniai
 paliv. 69
 Prienai 57
 Pripetė 50
 Prisikėlimo apyg. 13 238 244 249 252 255
 Pronckai 179
 Prūsija 20 37 37 42 47 52 57 75 78–79
 82 84 91–92 97 124 138 150
 karal. 39 48
 Rytų (Rytprūsiai) 166 177 192 220 222
 228–229
 Pružanai
 aps. 49 56 66
 Pskovas 161–164 188 198
 Pumpėnai 170
 Punia 166
 Punkskas 178
 aps. 49
 Pušalotas

- valsč. 247
 Putiatos 71

 Radviliškis 159 163 165 168
 173–176 238
 Raguva 170 251
 valsč. 251
 Rainiai 70
 Ramygala 170
 Rapersvilis 93 118
 Raseiniai 45 53 67 75 162 173 175
 191–192
 aps. 9 45 49 57 74–75 58 66 74–75
 81 120 121 121
 Ratnyčia 178
 Rečica
 aps. 50 56 66
 Rėzeknė 163
 Riešė
 paliv. 80
 Rietavas
 dvar. 102
 Ryga 171 173–176
 Rykantai 68 179 181
 Rokiškis 161
 aps. 246
 valsč. 246
 Rozalimas
 valsč. 247
 Rūdiškės 11 185
 Rudka 106
 Rukonys 162
 Rumunija 128 153
 Rumai 80
 Rusia 10 13 96–97 97 99 103–106 104
 109 113 115 116–118 128 135 137 138
 Lietuvos 97
 Rusija 10 13 20 21–24 34 37–42 37 42 43
 45–46 48–52 63 67 74 75 78–79 79 81–84
 91–99 92 93 98 99 118 100 101–107 108
 110–112 118 120–131 120 121 123 125
 130 133–139 138 147 150 153–158 161
 164 172 193 201 203 205–206 219 221
 276 278
 imper. 20 21–22 30 37 39–40 49 83
 84 91 91 92–93 92 96–97 99 100–102
 115 137–139 153 156–158
 Rusijos imperijos Pavyslio kraštas 99
 139
 Rusijos imperijos Pietvakarių
 kraštas 97 99 114
 Rusijos imperijos Šiaurės Vakarų kraštas
 13 93 95–97 99–102 107 111 113–115
 126 130–131 136 139
 Sovietų (Tarybų) 147 149–150 153–158
 161–166 172 181 189 194 200 202–203
 205–206
 Vakarų 99
 Rusų Buda 178

 Saksonija 83 191
 Salakas 171
 Sankt Peterburgas
 Leningradas 228–229 247
 Peterburgas 102 124
 Petrogradas 153 174
 Sapeckinė 178
 Seda 164 167 222
 Seinai 11 169 178–179 183–184 201
 aps. 11 39 56 93 93 178
 Seirijai 11 183
 Semaška 70
 Semeliškės 177
 Serbija 127
 Seredžius
 parap. 58

- Siano aps. 117
 Sibiras 79 104 153 220
 Siesikai 162 226
 Simnas
 valsč. 247
 Sirija 274
 Skapiškis
 valsč. 246
 Skaruliai 166
 Skobiškės
 mišk. 247
 Skuodas 68
 Slanimas 177
 aps. 49 50 51 55–56
 Sluckas
 aps. 50
 Smilgiai
 valsč. 247
 Smolenskas 153
 Sodų g. 168
 Sokolda 73
 Sokulka
 aps. 106
 Sovietų Estija žr. Estija
 Sovietų Latvija žr. Latvija
 Sovietų Rusija žr. Rusija
 Sovietų Socialistinių Respublikų Sąjunga (Sovietų Sąjunga SSRS) 3 12–13 23 25–26 30 34 100 206 211 213 217 219–222 224–228 230–233 236 239 242 244 245 251–254 256 258–261 263–265 273 278
 Stačiūnai 175
 Stakliškės 166
 Studžiūnai 179
 Subatė 198
 Suomija 23 156 220
 Suostas 175
 Suražas 106
 Suvalkai 166 179 180 183–184 190 201
 aps. 60 178
 Suvalkija 149 182–183 191
 Suviekas 171
 Svėdasai 246
 Svetličianka 70
 Šateikiai
 mišk. 236
 Šaukėnai 10 70 90
 Ščorcų dvar. 75
 Šeduva 68 168 174
 Šešuoliai 179
 Šėta 162
 Šiauliai 4 45 46 61 63 71–73 72 73 74 79 155 159 162–165 167–168 173–176 192 225
 apyg. 234
 aps. 9 49 66 68 117 119 121 159 247
 ekon. 57 60 80
 Šiaurės Vakarų kraštas žr. Rusija
 Šilingas 125
 Šiluva 175–176
 Šimonys 251
 mišk. 12–13 230 251
 valsč. 226
 Širvintos 11 146 170 185–186 208
 Šveicarija 93 222
 Švenčionėliai 168 181
 Švenčionys 67 161 226
 aps. 66 80 106 118
 Šventė 198
 Šventoji 67
 Tartokas 178
 Tauragė 71 155 174–176

- Tauro apyg. 237
 Telšiai 70 100 163–164 167 236
 aps. 9 49 53 59 66
 konsist. 99
 vyskup. 99
 Teresboras
 paliv. 124
 Tibetas 274
 Tilžė 102 192
 Tirkšliai 163 167
 Tytuvėnai 45
 Trakai
 aps. 60 66 106–107 117–118
 Troškūnai 226
 valsč. 226
 Tulča 128
 Turinas 123
 Turkija 40 128 276–278
 Turmantas 179
 Tuva 220

 Ugostė 72
 Ukmergė 52 61 74 155 162 166 169–170
 179 185
 aps. 56 57 60 61 66 117 119 129
 136–137 226
 paviet. 129
 Ukraina 44 96 97 166 227 229
 Upytė 170
 aps. 49 58 66 74
 Urugvajus 222
 Usač 51
 Ušpaliai 129
 Utena 46 67 80 161–162 171 179 192
 Užnemunė 39 49 57 60 93 114–115 117
 Užneris
 aps. 57 59 66

 Užventis 75
 Vabalninkas 168
 Valga 153
 Valka 153 153
 Valkaviskas
 aps. 49 55–56 64
 Valkininkai 202
 Varėna 162 166 169 178
 Varniai 70 73
 Varšuva 39 41–44 51 84 95 102 104–105
 124 139 160 207
 karinė apyg. 106 109–111
 kunigaikšt. 39 65
 Vatikanas 222
 Veliuona
 parap. 58
 Vengrija 274 277
 Viduklė 67 175–176
 Vidžiai 61 161
 Vieکشniai 167
 Viena 123
 Vievis 11 75 160 163 177 180–181
 Vileika 49 61 69 181
 aps. 50–51 54 56 118
 Vilimiškė 80
 Vilkaviškis 191–192
 Vilkija 45 66 121
 Vilnius 4 9 11–12 24 39 43–45 48 50
 52–53 56 57 63 67 68 72 72 74 75 79
 81–82 84 93 93 95 106 123 129 130 149
 151 154–155 160–165 168–169 177–178
 181 183–186 194 200–203 206–208 223
 227 244 255
 aps. 56 66 117–118 245
 g. 168
 gub. 39 42 44 48–49 51 54 57 66 79
 81 84 93 96 99 101–102 106–108 111
 113–120 117 124 124 126 128 130 130
 131–137 157

- karinė apyg. 93–95 93 106
109–111 110 130 131 133 134 139
kraštas 149 202
vyskup. 126
žandarmerija 94
- Virtukai 246
Višakio Rūda 74
Vištytis 179
Vitebskas 43 51 153 168
gub. 39 44 48–51 71 81 93 96 101
106 108 113–118 113 120 128 131–137
Vižainis 178
Vyčio apygarda 244
Vygriai
aps. 49
Vokiečių g. 168
Vokietija 23 24 150 153–155 156–158
161–162 164–166 172–173 175 177–178
187 191–194 199 201–202 205–207
221–223 225 234 236 239 245 263
Volynė 44 50 81 123
gub. 96 106
Voronovas 49
Vosgėliai 226
- Zarasai 161 171 202 227
Zarasų
(Novoaleksandrovsko) aps.
106–107 227
- Zelenaja 108
Zulovas 73
- Žadvainai 71 74
Žagarė 183
Žaliasis tilt. 168
Žarėnai 164
Žasliai 11 68 163 169 185
Želva 170 179
- Žemaičių apyg. 252
Žemaitija 45 48 49 51–52 59 66 73 74–75
80 99 120 122 124 128 167 222 229 234
238
Žemaitkiemis 170
Žėronys 71
Žiežmariai 192
Žuvintas 247

Li239 **Lietuvos karai:** Lietuvos XIX-XX a. nacionalinių karų sisteminė kiekybinė analizė / sudarė Gediminas Vitkus. – Vilnius : Eugrimas, 2014. – 304 p. : iliustr.
ISBN 978-609-437-250-6

Knygoje pristatoma susisteminta faktinė informacija bei statistiniai duomenys apie XIX-XX a. Lietuvos nacionalinę karo patirtį. Dėmesio centre – keturi XIX-XX a. karai, kuriuose buvo kariauta su Lietuvos vėliava, t.y. 1830–1831 ir 1863–1864 m. sukilimai, 1918–1920 m. Lietuvos nepriklausomybės karas ir 1944–1953 m. Lietuvos partizaninis karas su Sovietų Sąjunga. Faktinės informacijos ir statistinių duomenų apie Lietuvos karus kaupimas ir apibendrinimas atliktas pasitelkus ir atitinkamai adaptavus 1963 m. JAV pradėto ir iki šiol vykdomo kiekybinio karų tyrimo projekto „Karo koreliatai“ (angl. “Correlates of War”) metodologiją ir metodiką.

UDK 355.48(474.5)(091)

LIETUVOS KARAI

Lietuvos XIX-XX a. nacionalinių karų sisteminė kiekybinė analizė

Dailininkė *Eglė Raubaitė*
Dizainerė *Ramunė Lukštienė*

Tiražas 900 egz.

Išleido leidykla „Eugrimas“, Kalvarijų g. 98-42, LT-08211 Vilnius
Tel./faks. (8 5) 273 3955, info@eugrimas.lt, www.eugrimas.lt
Spausdino : UAB „BALTO print“, Utenos g. 41a, LT-08217 Vilnius

■ Knygoje pristatoma susisteminta faktinė informacija bei statistiniai duomenys apie XIX–XX a. Lietuvos nacionalinę karo patirtį. Dėmesio centre – keturi XIX–XX a. karai, kuriuose buvo kariauta su Lietuvos vėliava, t.y. 1830–1831 ir 1863–1864 m. sukilimai, 1918–1920 m. Lietuvos nepriklausomybės karas ir 1944–1953 m. Lietuvos partizaninis karas su Sovietų Sąjunga.

■ Faktinės informacijos ir statistinių duomenų apie Lietuvos karus kaupimas ir apibendrinimas atliktas pasitelkus ir atitinkamai pritaikius 1963 m. JAV pradėto ir iki šiol vykdomo kiekybinio karų tyrimo projekto „Karo koreliatai“ (angl. "Correlates of War") metodologiją ir metodiką.

■ Knygą sudaro keturios pagrindinės dalys. Kiekviena iš jų skirta vis kitam Lietuvos karui. Visas keturias knygos dalis parašė istorikai, besispecializuojantys atitinkamų laikotarpių istorijos studijose.

■ Pirmąją dalį, skirtą 1830–1831 m. sukilimui, parengė *dr. Virgilijus Pugačiauskas*, kuris gilinasi į XIX a. Lietuvos istorijos problematiką, yra tyręs 1812 metų Napoleono žygio į Rusiją sąsajas su Lietuva.

■ Antrosios dalies, kurioje išnagrinėtas 1863–1864 m. sukilimas, autorė – *dr. Ieva Šenavičienė*. Ji nuo 2004 m. Lietuvos ir užsienio archyvuose tyrinėja 1863–1864 m. sukilimą Lietuvoje. Sukilimo tematika yra išleidusi monografiją, paskelbusi nemažai mokslo straipsnių, mokslinių šaltinių publikacijų.

■ Trečioji dalis skirta 1919–1920 m. Lietuvos nepriklausomybės karui. Jos autorius *dr. Gintautas Surgailis* yra karo istorijos žurnalo „Karo archyvas“ vyr. redaktorius ir ne vienos monografijos tarpukario Lietuvos kariuomenės istorijos tema autorius.

■ Lietuvos partizaniniam karui su Sovietų Sąjunga skirtą ketvirtąją dalį parengė *Edita Jankauskienė*. Nuo 1996 m. dirbdama Lietuvos gyventojų genocido ir rezistencijos tyrimo centre ji tyrinėja antisovietinį pasipriešinimą Lietuvoje, turi sukaupusi nemažą darbo patirtį Lietuvos partizaninio karo tematika.

■ Knygos sudarytojas ir mokslinis redaktorius – Lietuvos karo akademijos ir Vilniaus universiteto Tarptautinių santykių ir politikos mokslų instituto profesorius *dr. Gediminas Vitkus*.



eugrimas

NEGROŽINĖS
LITERATŪROS
LEIDYKLA

www.eugrimas.lt

ISBN 978-609-437-250-6



9 786094 372506