

ISSN 1822-0819

**LIETUVOS RESPUBLIKOS  
KRAŠTO APSAUGOS MINISTERIJA  
GENEROLO JONO ŽEMAIČIO LIETUVOS KARO AKADEMIJA**



**KRAŠTO APSAUGOS MINISTRO**

**ĮSAKYMAI  
TOMAS II**

**1992 Nr. 480–749**

Vilnius 2006

Leidinio atsakingasis redaktorius ir sudarytojas  
Generolo Jono Žemaičio Lietuvos karo akademijos  
Mokslo centro viršininkas  
*plk. ltn. dr. Gintautas Surgailis*

Dizainerė  
*Inga Dambrauskienė*

Maketuotoja  
*Ramunė Lukštienė*

Įsakymų priedus rinko  
*Bronė Sadauskaitė*

Korektorė  
*Liudmila Buivienė*

© Lietuvos Respublikos krašto apsaugos ministerija, 2006  
© Generolo Jono Žemaičio Lietuvos karo akademija, 2006



*Antkevičius*

ĮSAKYMAS Nr. 480  
1992 07 01

*Dėl Savanoriškosios krašto apsaugos tarnybos savanorių paskatinimo*

1992 m. birželio 4 d. Varėnos rajono Marcinkonių miškuose kilus gaisrui jo gesinime aktyviai dalyvavo Savanoriškosios krašto apsaugos tarnybos Alytaus rinktinės 106, 108 ir 118 kuopų savanoriai. Gaisro gesinimui savanoriai buvo operatyviai sušaukti, veikė organizuotai, pasiaukojančiai, parodydami ryžtą ir mokėjimą veikti ekstremaliomis sąlygomis.

ĮSAKAU:

1. Už operatyvų savanorių surinkimą ir organizuotą vadovavimą gaisro gesinimo metu pareikšti padėką kuopos vadams:

A. Černiauskui,  
P. Kancevičiui,  
V. Taraškevičiui,  
kuopininkui A. Gudoniui.

2. Už ryžtą ir pasiaukojimą gesinant gaisrą pareikšti padėką:

savanorių būrio vadui A. Vaisietai;  
kuopininkams: D. Parchutikui, A. Spoteliūnui, K. Šedžiui,  
savanoriams:

G. Aleksandravičiui,  
A. Apčininkovui,  
R. Bingeliui,  
V. Kancevičiui,  
R. Maroz,  
V. Michailovskiui,  
V. Pigagai.

3. Kitus gaisro gesinimo darbuose pasižymėjusius savanorius Savanoriškosios krašto apsaugos tarnybos štabo viršininkui J. Gečui paskatinti savo isakymu.

4. Įsakymą paskelbti Krašto apsaugos kariuomenės struktūrose.

*Ministras*

*A. Butkevičius*

J. Gečas

Išsiųsti: visoms tarnyboms

### ĮSAKYMAS Nr. 481

1992 07 02

*Dėl priemokų mokėjimo KAM pareigūnams, tarnautojams ir darbininkams*

Vadovaujantis KAM 1992 02 03 įsakymo Nr. 50 5 punktu,

ĮSAKAU:

1. Nuo š. m. birželio 1 d. iki š. m. gruodžio 31 d. mokėti priemokas procentais nuo pareigybinio atlyginimo, neviršijant darbo apmokėjimo fondo, šiems darbuotojams:

N. Vidrinskui - 30%	Š. Vasiliauskui - 40%	J. Paužoliui - 40%
A. Žukauskui - 25%	R. Petrauskienei - 30%	J. Makauskienei-15%
R. Vaitulevičienei - 30%	Z. Dijokienei - 30%	B. Sadauskaitei- 30%
V. Motiekai - 20%	B. Barauskienei - 20%	D. Budzienei - 25%
L. Kupstui - 20%	F. Žinienei - 35%	L. Suraučiutei- 25%
J. Garuolytei - 20%	B. Malinauskienei - 20%	V. Baniūnui - 25%
J. Lopetaičiui - 20%	P. Žiedeliui - 20%	D. Marozienei - 25%
N. Kondratavičienei - 25%	D. Švedienei - 20%	J. Petraitytei - 20%
L. Vytytei - 20%	I. Stankovičiui - 40%	B. Kelpsai - 20%
A. Meškauskui - 20%	M. Pociui - 20%	L. Zegerienei - 20%
S. Gražytei - 20%	P. Šutinytei - 20%	I. Aleknavičienei - 20%
E. Vaicvenui - 20%	V. Tutkui - 35%	S. Tamulaičiui - 35%
S. Kneziui - 35%	Y. Ničajui - 5%	A. Baužai - 5%
J. Alšauskui - 30%	V. Mockui - 15%	V. Kozlovui - 15%
A. Zabolioniui - 35%	J. Napriui - 20%	R. Inkėnui - 5%
K. Jonikui - 15%	V. Krasavinui - 15%	P. Jurevičiui - 20%
Y. Drupui - 20%	V. Bukauskui - 25%	G. Spečiūnui 15%
A. Dulevičiui - 40%	D. Juškienei - 20%	A. Bernotui - 5%
J. Jankauskui - 25%	R. Švilpai - 25%	A. Jurgaičiui - 15%
A. Janulevičiui - 20%	I. Baltaduonienei - 20%	P. Jurevičiui - 20%
J. Janulynui - 20%	J. Adamoniui - 25%	E. Dobravolskienei - 20%
R. Barauskui - 20%		

2. Priedų, numatytų KAM 1992 02 03 įsakymo Nr. 50 2.2, 2.3, 2.4 punktuose nemokėti.

*Ministras*

*A. Butkevičius*

F. Žinienė

Išsiųsti: Finansų ir apskaitos skyriui.

ĮSAKYMAS Nr. 482  
1992 07 02

*Dėl priemokų mokėjimo*

Vadovaujantis KAM 1992 02 03 isakymo Nr. 50 5 punktu,  
ĮSAKAU:

Nuo š. m. birželio 1 d. iki š. m. gruodžio 31 d. mokėti priemokas procentais nuo pareigybinio atlyginimo, neviršijant darbo apmokėjimo fondo:

J. Gečui - 40%

E. Nazelskiui - 40%.

Ministras

A. Butkevičius

F. Žinienė

Išsiųsti: KAM Finansų ir apskaitos skyriui, SKAT, Civilinės saugos departamentui, Personalo sk.

ĮSAKYMAS Nr. 483  
1992 07 02

*Dėl pavasarinio jaunuolių šaukimo į tikrąją krašto apsaugos tarnybą trūkumų*

Vykdydami Lietuvos Respublikos Vyriausybės 1992 m. kovo 30 d. nutarimą Nr. 199 bei Lietuvos Respublikos Krašto apsaugos ministro 1992 m. kovo 30 d. įsakymą Nr. 206 „Dėl naujokų šaukimo į tikrąją krašto apsaugos ir alternatyvią (darbo) tarnybą“, apskričių, rajonų komendantai užduotį įvykdė. Tačiau šaukimo eigoje buvo tam tikrų pažeidimų:

Jonavos rajono komendantūra į Pasienio apsaugos tarnybą pašaukė naujoką Trukšinę Darių, Valentino, nuteistą trims metams laisvės atėmimo (pagal LR BK Str. 146 11 d. ir 250 11 d.). Dalis naujokų, pašauktų į pasienio tarnybą, nepatikrinti visų medicininės komisijos gydytojų, Anykščių rajono komendantūroje Andriejaus Spiečio nepatikrino neuropatologas. Jam vėliau buvo nustatytas kairės veido pusės neuritas. Švenčionių rajono komendantūroje Šarūną Urmoną patikrino vienas gydytojas terapeutas, todėl jis tarnauti atvyko sirgdamas neurocirkulatorine distonija hipertominio tipo. Dėl mažesnio ūgio nei numatyta papildomoje lentelėje atrenkant šaukiamuosius pagal kariuomenės rūšis iš Pasienio apsaugos tarnybos Marijampolės apskrities komendantūrai gražinti - 7, Panevėžio apskrities komendantūrai - 5, Utenos apskrities komendantūrai - 4 naujokai.

Tikrajai krašto apsaugos tranybai jaunuolių kontingentą gerai atrinko ir laiku pristatė į dalinius Kauno, Klaipėdos ir Šiaulių apskrities komendantūras.

Komendantų ir komendantūrų darbuotojų atsakomybei didinti šaukiant jaunuolius į tikrąją krašto apsaugos ir alternatyvią (darbo) tarnybą,

ĮSAKAU:

1. Už gerą darbą jaunuolių šaukimo metu pareikšti padėką Klaipėdos apskrities komendantui Ciriliiui Norkui, Kauno apskrities komendanto pavaduotojui Kęstučiui Litviničiui, Šiaulių apskrities komendantui Zigfridui Orentui ir jaunuolių apskaitos ir pašaukimo skyriaus viršininkui Vaclovui Balčiūnui.

2. Už neatidų darbą pavasarinio jaunuolių šaukimo metu pareikšti papeikimą: Anykščių rajono komendantui Povilui Sapkauskui, Švenčionių rajono komendantui Algirdui Jasilioniui, Jonavos rajono komendantui Vidmantui Jakučiui.

3. Marijampolės, Panevėžio, Utenos apskričių komendantams už neatidų naujokų parinkimą Krašto apsaugos daliniams nubausti kaltus savo nuožiūra.

*Ministras*

*A. Butkevičius*

Išsiųsti: Apskričių komendantams, Personalo skyriui, Karinės administracijos departamentui.

#### ĮSAKYMAS Nr. 484

1992 07 03

*Dėl KAM Imuniteto tarnybos aprūpinimo patalpomis, garažais, ryšio priemonėmis, transportu*

Siekiant sudaryti Krašto apsaugos ministerijos Imuniteto tarnybos pareigūnams normalias darbo sąlygas,

ĮSAKAU:

1. Apskričių komendantams skirti Imuniteto tarnybai apskričių komendantūrų patalpose po 3 kabinetus ir pagal galimybes po 1 garažą.

2. Rajonų komendantams skirti Imuniteto tarnybai rajonų komendantūrų patalpose po 2 kabinetus.

3. Apskričių, rajonų komendantams, kitų KAM padalinių vadovams suteikti Imuniteto tarnybos pareigūnams galimybę naudotis tarnybiniams reikalams visomis komendantūrose ir padaliniuose esančiomis ryšio priemonėmis, esant reikalui - transportu.

4. Už visus Imuniteto tarnybai skirtų patalpų komunalinius patarnavimus apmokėti iš KAM lėšų, skirtų komendantūros patalpų pilnam išlaikymui.

*Ministras*

*A. Butkevičius*

V. Česnulevičius

Išsiųsti: apskričių, rajonų komendantams, SKAT, PAT, LKB, Imuniteto tarnybai

#### ĮSAKYMAS Nr. 485

1992 07 03

*Dėl ministerijos privatizavimo komisijos sudarymo*

Remiantis Krašto apsaugos ministerijos 1992 balandžio 6 d. isakymu Nr. 226 „Dėl bendrabučių eksploatavimo ir privatizavimo“,

ĮSAKAU:

Sudaryti šios sudėties ministerijos žinybinių bendrabučių privatizavimo komisiją:

Komisijos pirmininkas - Civilinės saugos departamento direktorius E. Nazelskis

Komisijos pirmininko pavaduotojas - Kapitalinės statybos ir remonto tarnybos viršininkas A. Griška

Nariai: Finansų skyriaus buhalterinės apskaitos poskyrio viršininkė D. Marozienė,  
Teisinio skyriaus vyr. specialistas K. Baranauskas,  
Kapitalinės statybos ir remonto tarnybos vyr. specialistas V. Turūta.

*Ministras*

---

*A. Butkevičius*

J. Gečas

Išsiųsti: visiems departamentams, tarnyboms ir skyriams.



ĮSAKYMAS Nr. 486  
1992 07 03

*Dėl transporto priemonių skyrimo*

ĮSAKAU:

1. Krašto apsaugos ministerijos 1992 06 11 įsakymo Nr. 407 „Dėl transporto priemonių skyrimo tarnyboms ir padaliniams“ 1992 05 29 potvarkio Nr. 547p Krašto apsaugos ministerijai skirtą autobusą LAZ 699 P valst. Nr. 07-20 LIV perduoti Kauno apskrities komendantūrai.

3. Įsakymo vykdymo kontrolę pavedu Autotransporto tarnybos viršininkui S. Butkui.

*Ministro pavaduotojas*

---

*Š. Vasiliauskas*

V. Gilyš

Išsiųsti: Autotransporto tarnybai, Karinės administracijos departamentui, Kauno apskrities komendantūrai.

LIETUVOS RESPUBLIKOS SVEIKATOS APSAUGOS MINISTERIJA  
LIETUVOS RESPUBLIKOS KRAŠTO APSAUGOS MINISTERIJA

ĮSAKYMAS Nr. 41-2-3769/487  
1992 07 03

*Dėl lėšų skyrimo vienbučių namų statybos užbaigimui*

Lietuvos Respublikos Vyriausybės 1991 m. liepos 31 d. potvarkiu Nr. 495p buvo išskirta 450 tūkst. rb. 3-jų vienbučių namų Šalčininkų mieste statybai, numatant viename name apgyvendinti Sveikatos apsaugos ministerijos darbuotojus, o dviejuose - Sienos apsaugos tarnybos pareigūnus.

Dabartiniu metu šių namų statyba dėl lėšų stygiaus sustabdyta. Jų statybos užbaigimui reikalinga 2 mln. rublių (neirengti elektros energijos, vandens, dujų tiekimas ir kanalizacijos tinklai).

Atsižvelgiant į tai, kad 1991 m. išskirtos lėšos aukščiau minimų namų statybai nebuvo indeksuotos, taip pat įvertinant kritinę padėtį dėl Sienos apsaugos tarnybos Šalčininkų užkardos pareigūnų aprūpinimo gyvenamuoju plotu (reikia apgyvendinti 16 šeimų), prašome išskirti 2 mln. rb. lėšų šių namų statybos užbaigimui.

Priedas: potvarkio projektas - 1 lapas.

*Sveikatos apsaugos ministras*

*J. Olekas*

*Krašto apsaugos ministras*

*A. Butkevičius*

V. Stukas, J. Paužolis

1992-07-03 įsakymo Nr. 487  
priedas  
Projektas

LIETUVOS RESPUBLIKOS VYRIAUSYBĖ

P O T V A R K I S

1992 m. liepos \_\_\_\_ d. Nr. \_\_\_\_\_

Vilnius

1. Skirti iš Lietuvos Respublikos Vyriausybės rezervų fondo Sveikatos apsaugos ministerijai 2 mln. rublių 3-jų vienbučių namų statybai Šalčininkų mieste užbaigti.

2. Sveikatos apsaugos ministerijai toliau vykdyti šių namų statybos užsakovo funkcijas, o užbaigus jų statybą – du namus neatlygintinai perduoti Krašto apsaugos ministerijos Valstybės sienos apsaugos tarnybai.

*Ministras Pirmininkas*





*N. Vidmulykas*

ĮSAKYMAS Nr. 488  
1992 07 07

*Dėl ginklų praradimo LKB 4 atskirajame motodesantiniame batalione*

1992 m. birželio 3 d., pervežant ginklų partiją iš LKB ginklų sandėlio į 4 atskirojo motodesantinio bataliono ginklų sandėli, buvo pavogti 4 automatai AK- 74, iš kurių trys vėliau buvo surasti. Š. m. birželio 20 d. buvo nustatyta, kad dingę 3 pistoletai PM. Atlikus tyrimą ir patikrinus bataliono ginklų apskaitos, saugojimo, išdavimo ir priėmimo tvarką, buvo išaiškinti grubūs Lietuvos Respublikos Vyriausybės Nutarimo Nr. 211 „Dėl Krašto apsaugos departamento prie Lietuvos Respublikos Vyriausybės ir jam pavaldžių organizacijų ginkluotės išsigijimo, apskaitos, laikymo ir naudojimo laikinosios tvarkos“ ir Vidaus tarnybos statuto reikalavimų pažeidimai.

Ginklų ir šaudmenų apskaita batalione nepilnoje apimtyje buvo sudaryta tik š. m. birželio 22 d., nors pirma ginklų partija buvo gauta š. m. sausio mėnesį. Ginklai ir šaudmenys buvo išduodami be jokių atitinkamų dokumentų apiforminimo. Bataliono vadas pulkininkas leitenantas V. Lukavičius ir kiti pareigūnai nevykdė Lietuvos Respublikos Vyriausybės nutarimo Nr. 211 ir Vidaus tarnybos statuto reikalavimų, įpareigojančių juos asmeniškai tikrinti ginklų ir šaudmenų kokybę, kiekį ir apskaitą. Grubiai buvo pažeidžiami ginklų saugojimo kuopose taisyklių reikalavimai. Visa tai sudarė sąlygas ginklų grobstymui.

Pažeidus ginklų saugojimo ir panaudojimo taisykles, š. m. gegužės 16 d. to paties bataliono žvalgybos būrio vado P. Špinkio mažametis sūnus, žaisdamas su tėvo nuosavu pistoletu „TT“, šūviu į galvą sužeidė savo jaunesnįjį brolių, o š. m. gegužės 24 d. kuopininkas K. Dovydaitis, neapdairiai elgdamasis su tarnybiniu pistoletu PM, šūviu į koją sužeidė būrio vadą R. Medecką.

Siekiant užkirsti kelius Lietuvos Respublikos Vyriausybės sprendimų, Krašto apsaugos statutų reikalavimų nevykdymui ir užtikrinti ginklų saugumą,

ĮSAKAU:

1. Lietuvos Krašto apsaugos ministerijos departamentų, tarnybų viršininkams, Lauko kariuomenės brigados vadui, motodesantinių batalionų vadams organizuoti pavaldžiuose

dailniuose, padaliniuose ir organizacijose ginklų ir šaudmenų apskaitą, saugojimą ir naudojimą, griežtai laikantis Lietuvos Respublikos Vyriausybės nutarimo Nr. 211 ir Vidaus tarnybos statuto reikalavimų.

2. Š. m. liepos 30 d. su Lauko kariuomenės brigados vadovybe, motodesantinių ir apsaugos batalionų vadais ir jų pavaduotojais 4 atskirojo motodesantinio bataliono bazėje praveisti parodomuosius užsiėmimus dėl ginklų ir šaudmenų apskaitos, laikymo ir panaudojimo tvarkos bei Vidaus tarnybos ir sargybų organizavimo. Užsiėmimų pradžia 11 val. Brigados vado pavaduotojui užnugariui organizuoti užsiėmimų dalyvių maitinimą už pinigus. Užsiėmimų organizavimą pavesti LKB vado pavaduotojui teknikai ir ginkluotei K. Žemaitaičiui.

3. Už Lietuvos Respublikos Vyriausybės nutarimo Nr. 211 ir Vidaus tarnybos statuto reikalavimų dėl ginklų ir šaudmenų apskaitos, saugojimo ir panaudojimo tvarkos pažeidimą, sudariusį prielaidas ginklų grobstymui, LKB vado pavaduotojui teknikai ir ginkluotei K. Žemaitaičiui pareikšti papeikimą, 4 atskirojo motodesantinio bataliono vadui pulkininkui leitenantui V. Lukavičiui pareikšti griežtą papeikimą.

4. Betarpiškai dėl ginklų prapuolimo kaltų asmenų atžvilgiu iškelti baudžiamąją bylą ir medžiagą pateikti prokuratūrai. Kitus kaltus asmenis nubausti LKB vado sprendimu.

5. Atkreipti Lauko kariuomenės brigados vado pulkininko leitenanto Č. Jezersko dėmesį į nesiliaujančius nustatytos tvarkos pažeidimus pavaldžiuose padaliniuose.

6. Įsakymą paskelbti visuose Krašto apsaugos ministerijos departamentuose, tarnybose, LKB ir apsaugos batalionuose, išskyrus p. 3. su kuriuo supažindinti tik LKB vado pavaduotoją teknikai ir ginkluotei K. Žemaitaiti ir 4 atskirojo motodesantinio bataliono vadą pulkininką leitenantą V. Lukavičių, p. 5, su kuriuo supažindinti tik LKB vadą Č. Jezerską.

*Ministro pavaduotojas*

*N. Vidrinskas*

Išsiųsti: KAM departamentų, tarnybų viršininkams, Jungtiniam štabui, LKB motodesantinių ir apsaugos batalionų vadams.

ĮSAKYMAS Nr. 489  
1992 07 07

*Dėl saugaus krašto apsaugos padalinių žygiavimo rikiuotės sudėtyje bei jų pervežimo automobiliais*

1992 m. liepos 1 d. Marijampolėje, pravedant naktinius užsiėmimus, į VRM kareivių koloną atsitrenkė automobilis. Žuvo 5 žmonės, 11 sužeistų.

Siekiant išvengti panašių nelaimingų atsitikimų,

ĮSAKAU:

1. Lietuvos krašto apsaugos tarnybų viršininkams, dalinių padalinių vadams pravedant užsiėmimus, susijusius su žygiavimu rikiuotėje keliais (gatvėmis), o taip pat pervežant automobiliais, griežtai laikytis Vidaus tarnybos statuto VI dalies „Dienos tarnybos sudėties skirstymas, keitimas ir komandų siuntimas“ 199, 200, 201, 218 straipsnių reikalavimų, nustatančių saugią judėjimo tvarką.

2. Dalinių, kontrolinių praleidimo punktų budėtojams griežtai tikrinti dalinių,

padalinių, komandų, išleidžiamų iš dalinių teritorijos žygiuojant rikiuotėje arba pervežant juos automobiliais, paruošimą ir aprūpinimą, užtikrinanti jų saugų judėjimą.

3. Daliniams, padaliniams, komandoms vykstant automobiliais, skirti kolonų ir atskirų automobilių (tame tarpe ir kolonų sudėtyje) vyresnius. Vyresnieji ir vairuotojai turi būti dalinių, padalinių vadų, vyresniųjų viršininkų supažindinti su saugaus kolonų arba pavienių automobilių judėjimo tvarka, jiems pasirašant.

Kiekvieno automobilio kėbule iš pervežamųjų sąstato skirti kėbulo vyresnįjį, du atsakingus už kėbulo bortus ir apsaugos juostų tvirtinimą.

4. Dalinių, padalinių medicinos darbuotojams griežtai tikrinti vairuotojų sveikatos stovį, prieš jiems išvykstant į reisą. Neleisti vykti į reisą tiems vairuotojams, kurių sveikatos stovis neužtikrina saugaus automobilio vairavimo.

5. Uždrausti automobilių vyresnesiems perimti iš vairuotojų automobilio vairavimą, išskyrus tuos atvejus, kada vairuotojas pagal savo fizinę būklę negali toliau vairuoti automobilio, o automobilio vyresnysis turi atitinkamos kategorijos vairuotojo teises ir konkretaus automobilio vairavimo patirtį.

6. Su visais štabų, dalinių, padalinių karininkais, liktiniais, puskarininkiais, tarnautojais, kurie skiriami automobilių vyresniais, išnagrinėti nurodytus Vidaus tarnybos statuto, šio įsakymo reikalavimus ir priimti įskaitas, jiems pasirašant.

7. Įsakymo vykdymo kontrolę pavesti Jungtinio štabo viršininkui.

*Ministras*

*A. Butkevičius*

N. Vidrinskas

Išsiųsti: visiems KAM departamentams, tarnyboms, JŠV, LKB, LKB batalionų vadams.

11

ĮSAKYMAS Nr. 490  
1992 07 07

*Dėl medicininės informacijos*

ĮSAKAU:

1. Krašto apsaugos ministerijos vadovams per 12 (dvylika) valandų informuoti Krašto apsaugos ministerijos Medicinos tarnybos Valdybą telefonu: (kodas 8-27) 22-12-11 (Tarnybos viršininkas, operatyvinis budintis ištisą parą) apie infekcinius susirgimus, apsinuodijimus maistu, ūmius profesinius apsinuodijimus, neįprastas reakcijas į skiepėjimus, traumas, mirties atvejus.

2. Nedelsiant išsiųsti raštiškus pranešimus Krašto apsaugos ministerijos Medicinos tarnybos Valdybai (adresas: 3000, Kaunas, Ožėskienės 37; faksas 22-11-97) pagal patvirtintas formas (priedai Nr. 1, Nr. 2, Nr. 3)

3. Įsakymo vykdymo kontrolę pavedu Medicinos tarnybos viršininkui kapitonui A. Andrijauskui.

*Ministras*

*A. Butkevičius*

A. Andrijauskas

Išsiųsti: visiems KAM padaliniams

priedas Nr. 1  
prie KAM ministro įsakymo Nr. 490

Tvirtinu:  
Ministras  
A. Butkevičius  
1992 m. liepos mėn. 07 d.  
1992 m. .... mėn. .... d.  
forma S-0001

LR KAM  
Medicinos tarnyba

### S k u b u s p r a n e š i m a s

apie infekcinę ligą, apsinuodijimą maistu, ūminį profesinį apsinuodijimą  
neįprastą reakciją į skiepijimą

1. Diagnozė .....  
(laboratoriškai patvirtinta: **taip, ne** (pabraukti))
2. Pavardė, vardas, t. v. ....
3. Gimimo data .....
4. Lytis .....
5. Tarnybos (darbo) vieta .....
- .....  
(padalinio pavadiimas ir adresas)
6. Karinis laipsnis .....
7. Datos:  
susirgimo .....
- pirminio kreipimosi .....
- diagnozės nustatymo .....
- hospitalizavimo .....
8. Hospitalizavimo vieta .....
9. Jei apsinuodijimas, nurodyti kur ir kuo apsinuodyta .....
- .....
10. Atliktos pirminės priešepideminės priemonės; papildomos žinios .....
- .....
11. Pirminio pranešimo (telefonu ir kt.) data ir val. ....  
Pranešėjo pavardė .....
- Kas priėmė pranešimą .....
12. Pranešimo išsiuntimo data ir val. ....  
Pranešimo siuntėjo parašas .....
- Registracijos Nr. .... medicinos punkto žurnale .....
- Pranešėjo gavėjo parašas .....

Panešimą pildo KAM padalinio medicinos darbuotojas, bet kokiomis aplinkybėmis  
nustatęs infekcinę ligą, apsinuodijimą maistu, ūminį profesinį apsinuodijimą arba visa tai  
įtariąs, taip pat diagnozės pakitimus.

Į Krašto apsaugos ministerijos Medicinos Tarnybos Valdybą siunčiama ne vėliau kaip per 12 val. nuo ligonio išaiškinimo.

Pasikeitus diagnozei 1-me pranešimo punkte nurodoma nauja diagnozė, jos nustatymo data ir pirminė diagnozė.

Pranešimas taip pat siunčiamas naminių ir laukinių gyvulių įkandimų, apdraskymų, apseilėjimų atvejais, kai jie įtariami sergant pasiutlige ir juos reikia patikrinti.

priedas Nr. 2  
prie KAM ministro įsakymo Nr. 490  
1992 07 07

Tvirtinu:  
Ministras  
A. Butkevičius  
992..... mėn..... d.  
Forma S-0002

Dalinio kampinis  
antspaudas

**P A Ž Y M A**  
apie traumos priežastis

.....  
(laipsnis, pavardė, vardas, tėvo vardas, gimimo metai)  
.....gavo traumą .....  
(data) (diagnozė)

.....  
.....  
.....

Traumos aplinkybės: .....  
.....  
.....

Dalinio pavadinimas, dislokacijos vieta, telefonas: .....  
.....  
.....  
.....

A.V.

.....  
(data)

KAM padalinio vadas (viršininkas).....  
padalinio medicinos darbuotojas .....



priedas Nr. 3  
prie KAM ministro įsakymo Nr. 490  
1992 07 men. 07 d.

Tvirtinu:  
Ministras  
A. Butkevičius  
1992..... mėn. .... d.  
forma S-0002

dalinio kampinis  
antspaudas

**P A Ž Y M A**  
apie mirties priežastis

1. ....  
(mirusiojo karinis laipsnis, pareigos, pavardė, vardas, tėvos vardas, gimimo data)
2. Tarnybos vieta .....  
(dalinio pavadinimas, dislokacijos vieta, telefonas)
3. Mirusiojo nuolatinė gyvenamoji vieta .....
4. Pašaukimo į Krašto Apsaugos tarnybą data: .....
5. Manoma mirties priežastis .....
- .....
6. Nelaimingo atsitikimo aplinkybės ir laikas .....
- .....
7. ....  
(pirmojo pranešėjo karinis laipsnis, pareigos, vardas, tėvo vardas)
- .....
8. Pažymą užpildė .....
- .....  
(karinis laipsnis, pareigos, pavardė, vardas, tėvo vardas)

14

A.V.

ĮSAKYMAS Nr. 491  
1992 07 07

*Dėl leidimų ginklams*

Vykdant Lietuvos Respublikos Vyriausybės 1991 05 24 d. nutarimą Nr. 211 ir Krašto apsaugos ministro 1992 02 18 d. įsakymą Nr. 92,

ĮSAKAU:

1. Išduoti leidimus nuosavų ginklų laikymui:

Šiaulių apskrities Telšių raj. komendanto pavaduotojui J. Žvirgždinui, Šiaulių apskrities Telšių raj. komendantūros vyr. spec. Z. Kojeliui.

2. Įsakymo vykdymo kontrolę pavedu ministro pavaduotojui N. Vidrinskiui.

*Ministras*

---

*A. Butkevičius*

N. Vidrinskas

Išsiųsti: Ginkluotės skyriui

ĮSAKYMAS Nr. 492  
1992 07 07

*Dėl ginklų apskaitos vedimo*

Siekiant pašalinti pastebėtus ginklų apskaitos vedimo trūkumus,

ĮSAKAU:

1. Ginklų numeracinės apskaitos knygas užregistruoti KAM Ginkluotės skyriuje iki 1992 07 15 d.

2. Įsakymo vykdymo kontrolę pasilieku sau.

*Ministro pavaduotojas pulkininkas*

---

*N. Vidrinskas*

V. Drupas

Išsiųsti: visoms KAM tarnyboms

15

ĮSAKYMAS Nr. 493  
1992 07 07

*Dėl dimisijos karininkų laipsnių suteikimo*

Už nuopelnus Lietuvos kariuomenei, remiantis Lietuvos Respublikos Krašto apsaugos tarnybos įstatymu,

ĮSAKAU:

Suteikti Lietuvos kariuomenės veteranams aukštesnius dimisijos karininkų laipsnius:

dimisijos majoro

Kazimierui Baršauskui,

Kaziui Gaižučiui;

dimisijos kapitono

Eduardui Steponui Budreikai,

Vladui Lukšiui.

*Ministras*

---

*A. Butkevičius*

P. Maštavičius

ĮSAKYMAS Nr. 494  
1992 07 07

*Dėl tarnsporto priemonių užsakymo tvarkos*

Siekiant išvengti piktnaudžiavimo atvejų panaudojant transporto priemones,  
ĮSAKAU:

1. Tarnybų ir padalinių vadovams kontroliuoti turimų transporto priemonių panaudojimą.
2. Tarnyboms ir padaliniams aptarnaujančioms turimomis transporto priemonėmis kitas KAM struktūras nuo š. m. liepos 15 d. užsakymus priimti ir vykdyti tokia tvarka:
  - 2.1. Atsakingam už transportą tarnyboje ar padalinyje darbuotojui vesti užsakymų žurnalą, kuriame nurodyti užsakovą, maršrutą, krovinio tipą, automobilio markę ir valstybinį numerį, vairuotojo pavardę.
  - 2.2. Transporto priemonių panaudojimą suderinti su tarnybos ar padalinio vadovu.
  - 2.3. Priimti tik KAM struktūrinių padalinių vadovų raštu pateiktus užsakymus.
3. Išaiškinus piktybinį transporto panaudojimą asmeniniais reikalais, atsakingam tarnybos ar padalinio darbuotojui paruošti medžiagą, o vadovui pateikti Imuniteto tarnybai.
4. Įsakymo vykdymo kontrolę pavesti tarnybų ir padalinių vadovams.

*Ministras*

*A. Butkevičius*

S. Butkus

Išsiųsti: visoms tarnyboms, padaliniams ir KAM skyriams.

16

ĮSAKYMAS Nr. 495  
1992 07 07

*Dėl komandiravimo*

ĮSAKAU:

1. Komandiruoti Vilniaus m. svarbių objektų atskiro apsaugos bataliono štabo karininką Marių Jatautą į Prancūziją, Viši miestą nuo 1992 m. liepos 11 d. iki 1992 m. gruodžio 30 d. karo terminologijos studijoms Prancūzijos gynybos ministerijos kvietimu.
2. KAM Finansų ir apskaitos skyriui (F. Žinienė) išduoti M. Jatautui valiutines lėšas kelionės išlaidoms.

*Ministras*

*A. Butkevičius*

Š. Vasiliauskas

Išsiųsti: Vilniaus m. svarbių objektų atskiram apsaugos batalionui, Personalo tarnybai, Finansų ir apskaitos skyriui.



ĮSAKYMAS Nr. 496  
1992 07 08

*Dėl priedų Imuniteto tarnybos pareigūnams prie pagrindinio mėnesinio atlyginimo*

Ryšium su KAM 1992 02 03 įsakymo Nr. 50 atskirų punktų panaikinimu, Imuniteto tarnybos specifine darbo apimtimi, darbo sąlygomis, papildomų funkcijų atlikimu, viršvalandžių išdirbimu, remiantis Lietuvos Respublikos Vyriausybės 1991 11 23 nutarimo Nr. 499 p. 4. 1 ir KAM įsakymo Nr. 50 p. 5,

ĮSAKAU:

1. Nuo 1992 m. birželio 1 d. mokėti Krašto apsaugos ministerijos Imuniteto tarnybos pareigūnams priedą prie pagrindinio mėnesinio atlyginimo, neviršijant darbo apmokėjimo fondo lėšų, pagal pridedamą priedą.\*

2. Įsakymo vykdymo kontrolę pavedu Imuniteto tarnybos viršininkui plk. ltn. V. Česnulevičiui.

Ministras

A. Butkevičius

V. Česnulevičius

Išsiųsti: Imuniteto tarnybai

ĮSAKYMAS Nr. 497  
1992 07 08

*Dėl objektų paruošimo žiemai*

Siekiant užtikrinti savalaikį gyvenamųjų ir specialios paskirties pastatų paruošimą 1992-1993 m. žiemai,

ĮSAKAU:

1. Sudaryti šios sudėties Krašto apsaugos ministerijos komisiją:

Komisijos pirmininkas - J. Gečas, ministro pavaduotojas

Nariai: A. Griška, einantis Kapitalinės statybos ir remonto tarnybos viršininko pareigas

H. Narščius, Karinės administracijos departamento direktoriaus pavaduotojas

A. Lekavičius, Aukštosios karo mokyklos viršininko pavaduotojas - Užnugario tarnybos viršininkas

J. Adamonis, KAM ūkio skyriaus viršininkas

D. Marozienė, KAM Finansų ir apskaitos tarnybos viršininko pavaduotoja

2. Tarnybų (departamentų) viršininkams (direktoriams) paskirti vidines komisijas dėl turimų objektų būklės ir darbų apimties įvertinimo paruošimui žiemai, iki š. m. liepos 25 d. komisijų rezultatų pagrindu sudaryti perspektyvinius darbo planus, nustatant jų užbaigimą, iki š. m. spalio 30 d. patvirtinti ir organizuoti jų vykdymą. Planų kopijas iki š. m. liepos 27 d. pateikti KAM komisijai.

3. Krašto apsaugos ministerijos komisijai, atsižvelgiant į planų realumą ir turimas

\*Priedas į Krašto apsaugos archyvą prie KAM neperduotas – G. S.

galimybes, pateikti iki š. m. liepos 30 d. siūlymus dėl atitinkamų finansinių lėšų skyrimo objektų paruošimui žiemai.

4. Įsakymo vykdymo kontrolę pavedu ministro pavaduotojui pulkininkui leitenantui J. Gečiui.

*Ministras*

*A. Butkevičius*

V. Tutkus

Išsiųsti: visoms KAM tarnyboms

## ĮSAKYMAS Nr. 498

1992 07 08

### *Dėl įslaptintų dokumentų apskaitos ir saugojimo tvarkos įvedimo*

Ryšium su augančiu informacijos srautu ir didėjančiu slaptos paskirties dokumentų skaičiumi,

ĮSAKAU:

1. Įvesti įslaptintų dokumentų apskaitą ir jų saugojimo tvarką šiose KAM struktūrose:

KAM kanceliarijoje;

Jungtiniame štabe;

KAM Žvalgybos ir kontržvalgybos departamente;

Karinės administracijos departamente;

Lietuvos karo akademijoje;

Pasienio tarnybos ir jos rinktinių štabuose;

Lauko kariuomenės brigadoje ir jos batalionų štabuose;

SKAT-o štabe;

Aviacijos tarnyboje;

Apskričių komendantūrose;

Vilniaus, Kauno, Klaipėdos ir Lazdijų kontrolės praleidimo punktuose.

2. Minėtų tarnybų viršininkams iki š. m. liepos 25 d. paruošti tinkamas slaptos paskirties dokumentų saugojimui patalpas ir aprūpinti specialiu inventoriumi (metalinės spintos, seifai, dėžės).

3. Tarnybų ir skyrių viršininkams, KAM Žvalgybos ir kontržvalgybos departamentui iki 1992 m. liepos 20 d. esamų etatų ribose paruošti ir paskirti atsakingus už įslaptintų dokumentų apskaitą ir saugojimą darbuotojus.

4. KAM Žvalgybos ir kontržvalgybos departamentui ir Jungtinio štabo Specialios paskirties poskyrio viršininkui iki 1992 m. liepos 10 d. paruošti ir pateikti patvirtinimui instrukcijas, nustatančias slaptos paskirties dokumentų apskaitą, saugojimą ir naudojimosi tvarką.

5. KAM Ryšių ir technikos tarnybos viršininkui paskirti kurjerį, atsakingą už slaptos paskirties korespondencijos pristatymą į Vilniaus mieste dislokuotus karinius dalinius ir tarnybas. Tuo tikslu jį apginkluoti, aprūpinti atitinkamais dokumentais, spec. transportu su papildoma apsauga ir nustatyti dokumentų išvežiojimo grafiką.

6. Krašto apsaugos ministro pavaduotojui Š. Vasiliauskui sudaryti sutarti su Ryšių ir informatikos ministerijos vyriausybiniu ir specialaus ryšio centru dėl paslaugų teikimo

už korespondencijos paėmimą, išsiuntimą ir pristatymą adresatui už Vilniaus miesto ribų, atsiskaitant pagal sutartyje nurodytus įkainius.

7. KAM Jungtiniam štabui paruošti dokumentų apskaitos ir registracijos knygu ir žurnalų formų pavyzdžius dėl vienodos raštvedybos vedimo KAM sistemoje.

8. KAM Medžiaginio aprūpinimo tarnybos viršininkui pagal tarnybų ir struktūrų pateiktas paraiškas aprūpinti juos metalinėmis spintomis, seifais ir dėžėmis dėl dokumentų saugojimo, o taip pat žurnalais, knygomis sąsiuviniais ir kitomis darbo raštvedybos priemonėmis.

9. KAM Jungtiniam štabui, Žvalgybos ir kontržvalgybos departamentui 1992 m. liepos mėn. su slapto režimo tarnybų ir padalinių atsakingais darbuotojais pravesti seminarą darbo klausimais.

10. Įsakymo vykdymo kontrolę pavedu Jungtinio štabo viršininkui pulkininkui leitenantui V. Tutkui, Imuniteto tarnybos kompetencijos klausimais - Imuniteto tarnybos viršininkui pulkininkui leitenantui V. Česnulevičiui.

*Ministras*

*A. Butkevičius*

V. Tutkus

Išsiųsti: visoms KAM tarnyboms

ĮSAKYMAS Nr. 499  
1992 07 08

19

*Dėl automobilio perdavimo*

ĮSAKAU:

Autotransporto tarnybos naujai pirktus automobilius GAZ-66-17 (šešis vnt.) perduoti į Lauko kariuomenės brigados balansą.

*Ministro pavaduotojas*

*N. Vidrinskas*

R. Lapinskas

Išsiųsti: Finansų ir apskaitos skyriui, Lauko kariuomenės brigadai, Autotransporto tarnybai.

ĮSAKYMAS Nr. 500  
1992 07 08

*Dėl Krašto apsaugos ministerijos Kolegijos sudarymo*

Tobulinant Krašto apsaugos ministerijos veiklą,

ĮSAKAU:

1. Sudaryti Krašto apsaugos ministerijos Kolegiją, įvedant 9 vadovaujančius darbuotojus. Kolegijos nariais skirti: N. Vidrinską, ministro pavaduotoją;

V. Tutkų, Jungtinio štabo viršininką;

J. Gečą, ministro pavaduotoją, SKAT štabo viršininką;

Š. Vasiliauską, ministro pavaduotoją;

J. Paužolį, ministro pavaduotoją, PAT viršininką;  
E. Nazelskį, ministro pavaduotoją, Civilinės saugos departamento direktorių;  
Č. Jezeršką, Lauko kariuomenės brigados „Geležinis vilkas“ vadą;  
A. Dulevičių, Karnės administracijos deparatamento direktorių;  
Z. Vegelevičių, Aviacijos tarnybos viršininką.

2. Atsakingu už Krašto aspaugos ministerijos Kolegijos darbo organizavimą skiriu pulkininką leitenantą V. Tutkų, Jungtinio štabo viršininką.

3. Krašto aspaugos ministerijos Kolegijos sekretoriumi skiriu A. Vaitkunską, Jungtinio štabo vadavietės poskyrio karininką.

4. Krašto aspaugos ministerijos Kolegijos nuostatų paruošimo tikslu sudaryti darbo grupę: V. Tutkus, Jungtinio štabo viršininkas - grupės vadovas;

Š. Vasiliauskas, ministro pavaduotojas;

E. Nazelskis, ministro pavaduotojas, Civilinės saugos departamento direktorius;

D. Budzienė, laikinai einanti Teisinio skyriaus viršininko pareigas.

Krašto apsaugos ministerijos Kolegijos nuostatus pateikti tvirtinimui š. m. liepos 08 d.

5. Vadovavimą Krašto apsaugos ministerijos Kolegijai bei šio isakymo vykdymo kontrolę pasilieku sau.

*Ministras*

*A. Butkevičius*

*V. Tutkus*

*Išsiųsti: visoms KAM tarnyboms, Teisiniam skyriui*

20

## ĮSAKYMAS Nr. 501

1992 07 08

### *Dėl premijų skyrimo*

Remiantis Lietuvos Respublikos Vyriausybės 1991 m. lapkričio 29 d. nutarimo Nr. 499 4.2 punktu,

ĮSAKAU:

Skirti premijas iš darbo apmokėjimo fondo ekonomijos ministerijos darbuotojams:

- |                               |                                |                              |
|-------------------------------|--------------------------------|------------------------------|
| 1. N.Vidrinskui - 9200 rb.    | 2. Š.Vasiliauskui - 9200“      | 3. J.Paužoliiui - 9200“      |
| 4. R.Petrauskienei - 8200 “   | 5. A.Leikai - 6000“            | 6. J.Makauskienei - 7400“    |
| 7. R.Vaitulevičienei - 5700 “ | 8. D.Jonikaitytei - 5000“      | 9. Z.Dijokienei - 3600 “     |
| 10. B.Sadauskaitei - 3600“    | 11. B.Barauskienei - 6800“     | 12. K.Akeliui - 3000“        |
| 13. D.Budzienei - 8100“       | 14. A.Strumskiui - 3000“       | 15. L.Kupstui - 5000“        |
| 16. F.Žinienei - 8500“        | 17. L.Suraučiūtei - 7500“      | 18. J.Garuolytei - 6000“     |
| 19. B.Malinauskienei - 6000“  | 20. J.Lopetaičiui - 7000“      | 21. P.Žiedeliui - 6000“      |
| 22. D.Marozienei - 7500“      | 23. N.Kondratavičienei - 7000“ | 24. D.Švedienei - 6000“      |
| 25. J.Petraitytei - 6000“     | 26. L.Vytytei - 6000 “         | 27. P.Turlai - 7500“         |
| 28. K.Kuckailiui - 8000“      | 29. G.Surgailiui - 7500“       | 30. I.Stankovičiui - 8500“   |
| 31. B.Kelpsai - 8000“         | 32. A.Meškauskui - 8100“       | 33. M.Pociui - 6000“         |
| 34. S.Gražytei - 5000“        | 35. I.Aleknavičienei - 7400“   | 36. D.Maštavičiūtei - 4800“  |
| 37. P.Maštavičiui - 7500“     | 38. V.Valikoniiui - 5000“      | 39. A.Taujanskui - 6200“     |
| 40. P.Šutinytei - 6100“       | 41. E.Vaicvenui - 7300“        | 42. J.Dziugevičienei - 4800“ |
| 43. Č.Braziuliui - 7900“      | 44. V.Drupui - 8100“           | 45. A.Gasparui - 7300“       |

- |                            |                             |                              |
|----------------------------|-----------------------------|------------------------------|
| 46. V.Bukauskui - 6800“    | 47. G.Spečiūnui - 6000“     | 48. J.Adamoniui - 6700“      |
| 49. A.Sadlauskui - 4900“   | 50. R.Barauskui - 5900“     | 51. B.Mačerauskui - 4800“    |
| 52. N.Tichomirovai - 2600“ | 53. J.Gruzdui - 3200“       | 54. A.Žukauskui - 7200“      |
| 55. V.Tutkui - 8900“       | 56. G.Tamulaičiui - 8000“   | 57. S.Kneziui - 8000“        |
| 58. K.Treigiui - 5200“     | 59. N.Šutinienei - 2600“    | 60. A.Celiešiui - 7300“      |
| 61. V.Ničajui .5000“       | 62. A.Baužai - 6000“        | 63. V.Kostriubiniui - 6000“  |
| 64. A.Pilpuks - 3000“      | 65. E.Mikoriskui - 7300“    | 66. J.Ališauskui - 7200“     |
| 67. V.Mockui - 6000“       | 68. V.Kozlovui - 5000“      | 69. A.Zabulioniui - 4000“    |
| 70. J.Napriui - 7200“      | 71. R.Inkėnui - 3000“       | 72. K.Jonikai - 7300“        |
| 73. A.Stančikui - 5000“    | 74. J.Žylei - 7300“         | 75. E.Petrauskui - 3000“     |
| 76. E.Gudabskui - 5210“    | 77. A.Kuchorevui - 6000“*   | 78. R.Margaičiui - 5200“     |
| 79. V.Krasavinui - 6000“   | 80. V.Jurevičiui - 6600“    | 81. A.Kupliauskaitei - 3600“ |
| 82. A.Dulevičiui - 8600“   | 83. P.Jakubėnui - 7500“     | 84. D.Juškienei - 5200“      |
| 85. A.Bernotui - 8100“     | 86. R.Gasparavičiui - 7500“ | 87. J.Jankauskui - 5000“     |
| 88. R.Švilpai - 7900“      | 89. A.Jurgaičiui - 6000“    | 90. H.Narščiui - 8000“       |
| 91. A.Janulevičiui - 6000“ | 92. A.Žukui - 5100“         | 93. I.Baltaduonienei - 5000“ |
| 94. A.Butautui - 4800“     | 95. J.Silevičiui. 7100“     | 96. H.Gočelskiui - 6000“     |
| 97. K.Radzevičiui. 7300“   | 98. J.Rėkui - 8100“         | 99. J.Janulynui - 6000“      |
| 100. J.Prūsui - 4800“      | 101. L.Žiliui - 4800“       | 102. D.Blaževičiui - 4800“   |
| 103. S.Marozui - 4800“     |                             |                              |

Ministras

A. Butkevičius

21

F. Žinienė

ĮSAKYMAS Nr. 501a  
1992 07 08

*Dėl ekspertų grupių bendradarbiavimui su Latvijos ir Estijos Respublikomis sudarymo*

Siekiant vystyti bendradarbiavimą su Latvijos ir Estijos Respublikomis nacionalinių teritorijų apsaugos ir gynybos klausimais,

ĮSAKAU:

1. Sudaryti Lietuvos Respublikos Krašto apsaugos ministerijos 8 ekspertų grupes šiais klausimais:

1.1. Ginkluotės, vadovas - KAM Ginkluotės skyriaus viršininkas V. Drupas;

1.2. Technikos, vadovas - KAM Autotransporto tarnybos viršininkas S. Butkus;

1.3. Komunikacijos, vadovas - ministro pavaduotojas Š.Vasiliauskas;

1.4. Jūros ir pakrančių apsaugos, vadovas - Jūreivystės ir karinių susisiekimų poskyrio viršininkas E. Miliauskas ir Pakrančių apsaugos rinktinės vadas J. Leišis;

1.5. Aviacijos ir oro erdvės kontrolės, vadovas - Aviacijos ir oro erdvės kontrolės tarnybos viršininkas Z. Vegelevičius;

1.6. Pasienio, vadovas - Pasienio apsaugos tarnybos viršininkas - ministro pavaduotojas J. Paužolis;

\* Taip originale. Turi būti A. Kucharevui – G. S.

- 1.7. Karinės pramonės, vadovas - ministro pavaduotojas N. Vidrinskas;  
1.8. Štabo darbo ir sąveikos, vadovas - Jungtinio štabo viršininko pavaduotojas G. Tamulaitis.

2. Ekspertų grupių vadovams iki š. m. liepos 31 d. organizuoti susitikimus su atitinkamais atsakingais Latvijos ir Estijos Gynybų ministerijų atstovais, aptarti bendradarbiavimo galimybes bei bendrų priemonių planus, kuriuos pateikti Jungtiniam štabui.

3. Jungtinio štabo viršininkui paruošti Lietuvos, Latvijos ir Estijos Respublikų bendradarbiavimo karinėje srityje planą, suderinti su atsakingais delegacijų atstovais ir pateikti tvirtinimui iki š. m. rugpjūčio 14 d.

4. Įsakymo vykdymo kontrolę pavedu Jungtinio štabo viršininkui pulkininkui leitenantui V. Tutkui.

*Ministras*

*A. Butkevičius*

V. Tutkus

Išsiųsti: ministro pavaduotojams, Aviacijos tarnybai, PAT, Jungtiniam štabui

### ĮSAKYMAS Nr. 502

1992 07 08

22

#### *Dėl šuolių su parašiuotais Lietuvos kariuomenėje uždraudimo*

Siekiant užtikrinti saugų šuolių su parašiuotais pravedimą Lietuvos kariuomenėje,  
ĮSAKAU:

1. Iki oro - desantinio parengimo programos, nustatančios parašiuotininkų ruošimo šuolių organizavimo ir vykdymo tvarką bei kontrolę paruošimo ir patvirtinimo, uždrausti šuolių su parašiuotais pravedimą Lietuvos kariuomenėje.

2. Įsakymo vykdymo kontrolę pavedu Jungtinio štabo viršininkui pulkininkui leitenantui V. Tutkui.

*Ministras*

*A. Butkevičius*

V. Tutkus

Išsiųsti: Jungtiniam štabui, LKB, motodesantinių batalionų vadams

### ĮSAKYMAS Nr. 503

1992 07 08

#### *Dėl Rusijos kariuomenės objektų perėmimo tvarkos*

Siekiant užtikrinti suderintą su miestų ir rajonų savivaldybėmis Rusijos kariuomenės objektų perėmimą Krašto apsaugos ministerijos žinion,

ĮSAKAU:

1. Krašto apsaugos sistemos dalinių ir padalinių vadams paruošti Lietuvos Respublikos Vyriausybės potvarkių projektus dėl perimtų Rusijos kariuomenės objektų įteisinimo, suderinus juos su miestų ir rajonų savivaldybių vadovais.

2. Apskričių komendantams petikslinti perimamų Krašto apsaugos ministerijos žinion Rusijos kariuomenės objektų sąrašą. Duomenis apie neįjungtus į Krašto apsaugos ministro š. m. birželio mėn. 04 d. įsakymą Nr. 378 objektus pateikti Jungtinio štabo viršininkui.

3. Apskričių komendantams paruošti Lietuvos Respublikos Vyriausybės potvarkių dėl planuojamų perimti KAM žinion Rusijos kariuomenės objektų projektus, kuriuos suderinti su miestų ir rajonų savivaldybių vadovais. Lietuvos Respublikos Vyriausybės potvarkių projektus ir papildomus Rusijos kariuomenės objektų sąrašus pateikti Jungtinio štabo viršininkui iki š. m. liepos 15 d.

4. Įsakymo vykdymo kontrolę pavedu Jungtinio štabo viršininkui pulkininkui leitenantui V. Tutkui.

*Ministras*

*A. Butkevičius*

V. Tutkus

Išsiųsti: KAM Jungtiniam štabui, departamentų, tarnybų viršininkams, LKB, motodesantinių batalionų vadams, apskričių komendantams

ĮSAKYMAS Nr. 504  
1992 07 08

*Dėl tarnybinių pažymėjimų*

Imuniteto tarnybai atlikus operatyvines priemones bei pravedus tolesnį tyrimą, išsiaiškinta, kad KAM buvo grobiami ir parduodami pašaliniais asmenims pažymėjimai, leidžiantys nešioti tarnybinį ginklą. Siekiant užkirsti pagrobtų pažymėjimų su užrašu „Pateikėjui suteikta teisė laikyti ir nešioti šaunamąjį ginklą“ panaudojimą,

ĮSAKAU:

1. Visiems KAM padaliniams neišduoti pažymėjimų su užrašu „Pateikėjui suteikta teisė laikyti ir nešioti šaunamąjį ginklą“. Tokius išduotus pažymėjimus surinkti ir, surašius aktus, sunaikinti. Vietoje jų išduoti pažymėjimus be užrašo „Pateikėjui suteikta teisė laikyti ir nešioti šaunamąjį ginklą“. Šaunamojo ginklo laikymui ir nešiojimui Ginkluotės skyriui, vadovaujantis ankstesniais norminiais dokumentais (LR Vyriausybės 1991 05 24 nutarimas Nr. 211), išduoti atskirus nustatytos formos leidimus.

2. Personalo skyriui informuoti VRM apie pažymėjimų, leidžiančių turėti šaunamąjį ginklą, su užrašu „Pateikėjui suteikta teisė laikyti ir nešioti šaunamąjį ginklą“ negaliojimą, pateikti negaliojančio pažymėjimo pavyzdį. Imuniteto tarnybai tolesnį tyrimą praveisti sąveikoje su Policijos departamento Kriminalinės policijos vyriausiąja valdyba bei VRM Kontržvalgybos valdyba.

3. Apskričių komendantams suderinti veiksmus su vietos policijos komisariatais asmenų su negaliojančiais leidimais sulaikymo atvejais. Visą turimą ir gaunamą informaciją nedelsiant pateikti Imuniteto tarnybai.

4. Įsakymo vykdymo kontrolę pavesti Imuniteto tarnybos ir l. e. p. Personalo skyriaus viršininkui V. Česnulevičiui.

*Ministras*

*A. Butkevičius*

V. Česnulevičius

Išsiųsti: visiems KAM padaliniams

ĮSAKYMAS Nr. 505  
1992 07 13

*Dėl KAM Imuniteto tarnybos pareigūnų premijavimo*

Remiantis Lietuvos Respublikos Vyriausybės 1991 11 29 nutarimo Nr. 499 punktu 4.2.,

ĮSAKAU:

Skirti Imuniteto tarnybos pareigūnams vieno-trijų mėnesinių pareigybinių atlyginimų dydžio premijas iš 1-o pusmečio darbo apmokėjimo fondo lėšų ekonomijos pagal pridedamą priedą.\*

*Ministras*

*A. Butkevičius*

Išsiųsti: Imuniteto tarnybai

ĮSAKYMAS Nr. 506  
1992 07 13

*Dėl komandiravimo*

ĮSAKAU:

1. Komandiruoti Jungtinio štabo viršininką Valdą Tutkų, Jungtinio štabo viršininko pavaduotoją Gintarą Tamulaitį ir Jungtinio štabo Operatyvinio skyriaus viršininką Stasį Knežį į Belgiją, Briuselio miestą nuo 1992 m. liepos 24 d. iki 1992 m. rugpjūčio 01 d. Kviečiami NATO ir SHAPE tolimesniam karinių ryšių vystymui.

2. KAM Finansų ir apskaitos skyriui (F. Žinienei) išduoti V. Tutkui, G. Tamulaičiui, S. Kneziui valiutines lėšas kelionės išlaidoms.

*Ministras*

*A. Butkevičius*

V. Tutkus

Išsiųsti: KAM Jungtiniam štabui, Finansų ir apskaitos skyriui

ĮSAKYMAS Nr. 507  
1992 07 13

*Dėl Krašto apsaugos mokyklos steigimo*

Siekiant užtikrinti Krašto apsaugos sistemos aukštos kvalifikacijos specialistų paruošimą,

ĮSAKAU:

1. Sutinkamai su Lietuvos Respublikos Vyriausybės 1992 metų birželio 16 d. nutarimu Nr. 440 „Dėl Krašto apsaugos akademijos steigimo“ 2 punktu steigti Krašto apsaugos mokyklą.

\* Priedas į Krašto apsaugos archyvą prie KAM neperduotas – G. S.



2. Pateikti tvirtinimui laikinąjį Krašto apsaugos mokyklos statutą, struktūrą ir etatus iki š. m. liepos 15 d.

Ministras

A. Butkevičius

A. Vaitkaitis

ĮSAKYMAS Nr. 508  
1992 07 14

*Dėl padalinių sanitarinės-higieninės ir priešepideminės būklės*

Krašto apsaugos ministerijos Medicinos ir Imuniteto tarnybos š. m. birželio mėnesį pravedė padalinių sanitarinės-higieninės, priešepideminės būklės ir buitinių gyvenimo sąlygų patikrinimus. Aktų ir patikrinimų medžiagų analizė rodo, kad Vilniaus objektų apsaugos batalione, Lauko kariuomenės brigados padaliniuose, Lietuvos Respublikos karininkų kursuose, Lauko kariuomenės Rūdninkų vasaros stovykloje bei kituose padaliniuose ignoruojami Vidaus tarnybos Statuto reikalavimai, grubiai pažeidžiamos sanitarinės-higieninės ir priešepideminės būklės normos. Pagrindiniai trūkumai: nereglamentuojamas temperatūros sekimas gyvenamose patalpose; prausyklose ir tualetuose neatliekama dezinfekcija, nėra dezinfekcinių skiedinių; valymo inventorius neskiriamas buitiniams patalpoms, prausykloms, tualetams, koridoriams valyti, tai yra tuo pačiu inventoriumi valomos visos patalpos; neįrengta rūbų, avalynės džiovyklos; neišspręsta kareivių prausimosi pirtyje ar dušuose problema; kareivinėse nėra nustatyto kiekio kėdžių (taburečių), spintelių, kablių aprangai; neįrengti kambariai karininkų poilsiui; kareivinių patalpose apnuoginti ir neizoliuoti elektros laidai; pažeidžiamos maisto produktų sandėliavimo taisyklės, maisto produktų kokybės kontrolė nevedama; perimti iš Rusijos kariuomenės objektai eksploatuojami be atitinkamo paruošimo ir patikrinimo.

Visa tai iššaukia teisėtą karių nepasitenkinimą, nusivylimą tarnyba ir gali tapti pavojingų infekcinių susirgimų bei nelaimingų atsitikimų šaltiniu.

ĮSAKAU:

1. Krašto apsaugos ministerijos tarnybų ir departamentų vadovams iki š. m. liepos 20 d. su paskirtomis komisijomis patikrinti kareivines, kitas esančias tarnybų žinioje gyvenamas patalpas ir valgyklas, atkreipiant ypatingą dėmesį į sanitarinę-higieninę ir priešepideminę būklę bei objektų paruošimo atitikimą Vidaus tarnybos Statuto reikalavimams.

Komisijų darbo rezultatų pagrindu priimti tikslingas priemonės, esantiems trūkumams pašalinti iki š. m. liepos 31 d., pranešti apie tai raštu per Jungtinį štabą.

2. Krašto apsaugos ministerijos Medžiaginio aprūpinimo tarnybos viršininkui pagal tarnybų vadovų paraiškas užsakyti reikiamą kiekį buitinio-kultūrinio inventoriaus, aprūpinant pirmoje eilėje naujai suformuotus padalinius.

3. Krašto apsaugos ministerijos Medicinos tarnybos viršininkui A. Andrijauskui atkreipti dėmesį į nepakankamą tarnybų padalinių medicinos tarnybų viršininkų principiškumą ir aktyvumą, sprendžiant medicinos kompetencijoje esančius klausimus.

4. Vilniaus apsaugos bataliono vadui A. Maliaukai už esančius trūkumus, inertiškumą priimant priemones dėl normalių tarnybos sąlygų sudarymo personalui, pareikšti papeikimą.

Krašto apsaugos ministerijos Karinės administracijos direktoriui pulkininkui A. Dulevičiui iki š. m. liepos 15 d. įvertinti Vilniaus apsaugos bataliono vado A. Maliaukos tinkamumą tarnauti dabartinėse pareigose ir pateikti man dėl sprendimo priėmimo.

5. Įsakymo vykdymo kontrolę pavedu Jungtinio štabo viršininkui pulkininkui leitenantui V. Tutkui.

*Ministras*

*A. Butkevičius*

V. Tutkus

Išsiųsti: visoms KAM tarnyboms

#### ĮSAKYMAS Nr. 509

1992 07 14

*Dėl Kauno apskr. komendanto pavaduotojo G. Brazaičio veiklos ištyrimo*

Remiantis KAM Imuniteto tarnyboje surinkta medžiaga apie Kauno apskr. komendanto pavaduotojo G. Brazaičio bendradarbiavimą su svetimų šalių specialiomis tarnybomis,

ĮSAKAU:

1. Sudaryti komisiją G. Brazaičio veiklai ištirti sudėtyje:

Komisijos pirmininkas - Š. Vasiliauskas, ministro pavaduotojas

Nariai: N. Vidrinskas, ministro pavaduotojas

J. Gečas, ministro pavaduotojas, SKAT štabo viršininkas,

E. Nazelskis, ministro pavaduotojas, Civilinės saugos departamento viršininkas,

Č. Jezerskas, Lauko kariuomenės brigados vadas.

2. Imuniteto tarnybos viršininkui V. Česnulevičiui iki 1992 m. rugpjūčio 20 d. pateikti komisijai turimus duomenis dėl G. Brazaičio veiklos.

3. Komisijai iki 1992 m. rugpjūčio 25 d. pagal tyrimo rezultatus paruošti ir pateikti išvadas.

4. Kauno apskr. komendanto pavaduotoją G. Brazaitį nuo užimamų pareigų nušalinti iki komisijos galutinės išvados pateikimo.

*Ministras*

*A. Butkevičius*

V. Česnulevičius

Išsiųsti: komisijos nariams, Imuniteto tarnybai, Kauno apskr. komendantūrai

#### ĮSAKYMAS Nr. 510

1992 07 14

*Dėl KAM II-os tarnybos viršininko P. Ivoškio bendradarbiavimo su svetimų šalių specialiomis tarnybomis ištyrimo*

Remiantis komisijos KAM II-os tarnybos viršininko P. Ivoškio bendradarbiavimo su svetimų šalių specialiomis tarnybomis ištirti išvada,

**ĮSAKAU:**

1. Pratęsti KAM II-os tarnybos viršininko P. Ivoškio bendradarbiavimo su svetimų šalių specialiomis tarnybomis patikrinimo terminą iki 1992 m. rugpjūčio 15 d.

2. KAM II-os tarnybos viršininką P. Ivoški nuo einamų pareigų nušalinti iki komisijos jo bendradarbiavimo su svetimų šalių specialiomis tarnybomis ištirti galutinės išvados pateikimo.

3. KAM II-os tarnybos vadovybei perduoti KAM Imuniteto tarnybai visus ūkinės, finansinės bei administracinės operatyvinės veiklos dokumentus.

4. KAM II-os tarnybos darbo organizavimo klausimus perduoti spręsti KAM Imuniteto tarnybos vadovybei.

*Ministras*

*A. Butkevičius*

V. Česnulevičius

Išsiųsti: komisijos nariams, Imuniteto tarybai, II-ajai tarnybai



ĮSAKYMAS Nr. 511  
1992 07 14

*Dėl automobilių skyrimo*

**ĮSAKAU:**

Autotransporto tarnybos pirktus naujus automobilius GAZ-66 (15 vienetų) perduoti į dalinių balansą tokia tvarka:

Tarnyba arba padalinys	Automobilio markė	Kiekis vnt.	Stovėjimo vieta
Lauko kariuomenės brigada	GAZ-66	4	Vilnius, Plytinės 27
Vilniaus svarbių objektų apsaugos batalionas	GAZ-66	3	-“-
Kauno svarbių objektų apsaugos batalionas	GAZ-66	3	-“-
Klaipėdos svarbių objektų apsaugos batalionas	GAZ-66	2	-“-
Krašto apsaugos mokykla	GAZ-66	1	-“-
Civilinės saugos departamentas	GAZ-66	2	-“-

*Ministro pavaduotojas*

*E. Nazelskis*

R. Lapinskas

Išsiųsti: Finansų ir apskaitos skyriui, Lauko kariuomenės brigadai, Vilniaus, Kauno ir Klaipėdos svarbių objektų apsaugos batalionams, Krašto apsaugos mokyklai, Autotransporto tarnybai, CSD.

## ĮSAKYMAS Nr. 512

1992 0714

### *Dėl Lietuvos kariuomenės dalinių kovinio parengimo programų sudarymo*

Siekiant tobulinti Lietuvos kariuomenės dalinių ir padalinių kovini parengimą, ĮSAKAU:

1. Sudaryti šios sudėties kovinio parengimo programų paruošimo komisiją:

Komisijos pirmininkas - ministro pavaduotojas pulkininkas N. Vidrinskas

Komisijos nariai: Karinio rengimo skyriaus viršininkas Č. Braziulis

Jungtinio štabo Kovinio parengimo skyriaus viršininkas A. Zabulionis

Jungtinio štabo Ryšių poskyrio viršininkas K. Jonikas

Jungtinio štabo Inžinerinio-topografinio poskyrio viršininkas pulkininkas leitenantas

J. Žylė

Lauko kariuomenės brigados štabo viršininkas A. Beišys

Lauko kariuomenės brigados Kovinės parengties skyriaus viršininkas

Z. Polinauskas

LKB I AMDB vadas kapitonas P. Kasteckas

LKB 2 AMDB vadas majoras V. Žukas

LKB 3 AMDB vadas kapitonas A. Vaičeliūnas

LKB 4 AMDB vadas pulkininkas leitenantas V. Lukavičius

Komisijai iki š. m. rugpjūčio 20 d. paruošti ir pateikti tvirtinimui:

jauno kareivio parengimo programą;

motodesantinių padalinių parengimo programą;

oro-desantinio parengimo programą;

žvalgybos padalinių parengimo programą;

ryšių padalinių parengimo programą;

artilėrijos padalinių parengimo programą;

inžinerinių padalinių parengimo programą;

apsaugos nuo masinio naikinimo ginklo (AMNG) padalinių parengimo programą;

aptarnavimo padalinių parengimo programą;

karininkų parengimo programą;

puskarininkų parengimo programą.

Ypatingą dėmesį atkreipti į oro-desantinio parengimo programos paruošimą. Joje numatyti reikiamus normatyvinius teorinio ir praktinio apmokymo bei antžeminio parengimo dokumentus, apmokymo terminus, žinių patikrinimo, šuolių organizavimo ir vykdymo tvarką, griežtą ir efektyvią kontrolės sistemą visose parašiutininkų ruošimo stadijose, pasiruošimo šuoliams etapuose ir pačių šuolių vykdymo metu.

Bendrą kovinio parengimo programų redagavimą pavesti Karinio rengimo skyriaus viršininkui Č. Braziuliui.

2. Įsakymo vykdymo kontrolę pavesti ministro pavaduotojui pulkininkui N. Vidrinskui.

*Ministras*

*A. Butkevičius*

V. Tutkus

Išsiųsti: Karinio rengimo skyriui, Jungtiniam štabui, LKB ir motodesantinių batalionų vadams.

### ĮSAKYMAS Nr. 513

1992 07 14

#### *Dėl operatyvinio budėjimo sustiprinimo*

Siekiant sustiprinti operatyvinį budėjimą Krašto apsaugos ministerijoje,

ĮSAKAU:

1. Imuniteto tarnybos viršininkui organizuoti operatyvinio budėjimo patikrinimą centriniame aparate, tam reikalui pasitelkiant būtinus specialistus. Patikrinti operatyvinių budėtojų teorinį ir praktinį pasirengimą, mokymosi ir pasirengimo sistemą, budėjimo ir perdavimo tvarką, instrukcijų, kuriomis vadovaujamosi, kitų būtinų budintiesiems dokumentų buvimą, budėtojo tarnybinių patalpų materialinį techninį aprūpinimą.

2. Patikrinimo aktą pristatyti tvirtinti iki š. m. liepos 25 d.

3. Atsakingu už operatyvinių budėtojų parengimą, nuolatinę kontrolę, instrukcijų parengimą, materialinį techninį aprūpinimą skirti Jungtinio štabo operatyvinio skyriaus viršininką S. Knezi.

4. Įsakymo vykdymo kontrolę pavedu Jungtinio štabo viršininkui V. Tutkui.

*Ministras*

*A. Butkevičius*

Išsiųsti: Imuniteto tarnybai, Jungtiniam štabui.

### ĮSAKYMAS Nr. 514

1992 07 14

#### *Dėl Nemirsetos karinio miestelio*

Vadovaujantis karšto apsaugos sistemos vystymo poreikiais,

ĮSAKAU:

1. Klaipėdos m. svarbių objektų apsaugos bataliono vadui iki š. m. liepos 25 d. perduoti Lauko kariuomenės brigadai Nemirsetos karinį miestelį su visais įrenginiais pagal priėmimo-perdavimo aktą.

2. Lauko kariuomenės brigados vadui sudaryti komisiją ir iki š. m. liepos 25 d. perimti Nemirsetos karinį miestelį Klaipėdos Lauko kariuomenės bataliono poreikiams bei organizuoti jo apsaugą ir paruošimą žiemai. Klaipėdos m. svarbių objektų apsaugos batalionui išskirti gyvenamas patalpas, atitinkančias jo, etatiniams poreikiams ir Vidaus tarnybos Statuto nustatytoms normoms.

3. Raštišką raportą dėl Nemirsetos karinio miestelio perdavimo-priėmimo, pridedant akto kopiją, pateikti iki š. m. liepos 28 d. per Krašto apsaugos ministerijos Jungtinį štabą.

4. Įsakymo vykdymo kontrolę pavedu Jungtinio štabo viršininkui plk. lt. V. Tutkui.

*Ministras*

*A. Butkevičius*

G. Tamulaitis

Išsiųsti: Jungtiniam štabui, KAD, LKB

### ĮSAKYMAS Nr. 515

1992 07 14

#### *Dėl įėjimo į KAM struktūrinius padalinius tvarkos*

Ryšium su tuo, kad 1991 12 24 įsakymu Nr. 336 Algirdas Orenis atleistas iš darbo KAD, štabo oro erdvės apsaugos skyriaus viršininko pareigų,

ĮSAKAU:

1. A. Oreniaus į KAM struktūrinius padalinius neįleisti.

2. Patikrinimo tikslu atvykusius į KAM struktūrinius padalinius kitų valstybinių institucijų pareigūnus įleisti tik gavus Krašto apsaugos ministro leidimą.

*Ministras*

*A. Butkevičius*

Išsiųsti: visiems KAM struktūriniais padaliniais

### ĮSAKYMAS Nr. 516

1992 07 15

Remiantis Imuniteto tarnybos darbuotojo G. Tamašausko tarnybiniu pareiškimu ir Imuniteto tarnybos viršininko pareiškimu, sudaryti komisiją II tarnybos dokumentacijai ir inventoriui patikrinti tarnybos viršininko kabinete.

Į komisijos sudėtį įtraukti:

V. Česnulevičių - Imuniteto tarnybos viršininką (komisijos pirmininku);

Z. Vaitkevičių - Imuniteto tarnybos viršininko pavaduotoją;

G. Tamašauską - Imuniteto tarnybos darbuotoją;

G. Veromėjų - Imuniteto tarnybos skyriaus viršininką;

D. Žuloną - II tarnybos darbuotoją;

P. Ivoškį - II tarnybos viršininką.

Komisijai atlikti patikrinimą, surašyti patikrinimo aktus.

Įsakymo vykdymo kontrolę pavedu KAM pavaduotojui CSD direktoriui E. Nazelskiui.

*Ministras*

*A. Butkevičius*

ĮSAKYMAS Nr. 517  
1992 07 15

*Dėl II tarnybos finansinės, ūkinės ir kovinės parengties patikrinimo*

1. Sudaryti Krašto apsaugos ministerijos komisiją II tarnybos finansinei, ūkinei veiklai ir koviniam parengimui patikrinti.

2. Į komisijos sudėtį įtraukti: E. Nazelski - komisijos pirmininku;  
komisijos nariais: F. Žinienę - finansų apskaitos skyriaus viršininkę;

J. Pivoriūną - technikos ir ryšių tarnybos viršininką;

V. Drupą - ginkluotės skyriaus viršininką;

Z. Vaitkevičių - Imuniteto tarnybos viršininko pavaduotoją.

3. Komisijai atlikti patikrinimą iki š. m. liepos 27 d. Patikrinimo aktus pristatyti tvirtinimui liepos 28 d. Įsakymo vykdymo kontrolę pavedu Imuniteto tarnybos viršininkui V. Česnulevičiui.

*Ministras*

*A. Butkevičius*

Išsiųsti: komisijos nariams

ĮSAKYMAS Nr. 518  
1992 07 15

Remiantis Lietuvos Respublikos Vyriausybės 1991 m. lapkričio 29 d. nutarimu Nr. 499 „Dėl valstybinės valdžios, valstybinės valdymo ir teisėsaugos organų vadovų bei kitų pareigūnų laikinosios bandomosios darbo apmokėjimo tvarkos“,

ĮSAKAU:

Nuo 1992 m. birželio 1 d. mokėti priemokas nuo mėnesinio atlyginimo neviršijant darbo apmokėjimo fondo lėšų sekantiems Pasienio apsaugos tarnybos ir komendantinės kuopos darbuotojams:

1. P. Dragūnaitis - štabo viršininkas - 40
2. A. Kanevičius - vyr. jūrų specialistas - 35
3. V. Bubelis - vyr. karininkas - 25
4. A. Laučius - štabo oper. posk.karininkas - 25
5. A. Baravykas - oper. sk. viršininkas - 35
6. J. Juodka - oper. sk. budinčios dalies viršininkas - 30
7. A. Stasaitis - oper. sk. budintis - 25
8. A. Saulius - oper. sk. budintis - 25
9. Z. Gricko - oper. sk. budintis - 25
10. J. Rimkevičius - oper. sk. budintis - 30
11. V. Preikšta - oper. sk. budintis - 30
12. E. Leščinskas - ginkl. poskyrio viršininkas - 20
13. R. Polėkas - ginkl. sk. vyr. karininkas - 35
14. R. Račinskas - ginkl. sk. vyr. karininkas - 20
15. K. Gričius - ginkl. posk. sandėlininkas - 25
16. V. Gečiauskas - inž. tech. sk. viršininkas - 30

17. V. Vitkienė - inž. tech. sk. braižytoja - 35
18. J. Krutkevičius - inž. tech. sk. karininkas statybai - 30
19. S. Sereičikas - spec. irang. eksp. - 25
20. Z. Vičys - statybos skyriaus viršininkas - 30
21. S. Brazdžius - ryšių posk. viršininkas - 35
22. A. Norgėla - tech. skyr. vyr. specialistas - 25
23. J. Paplauskas - ryšių posk. ryšininkas techn. - 25
24. D. Milius - inžin. techn. posk. sandėlininkas - 20
25. V. Černiauskas - kadruų posk. viršininkas - 35
26. N. Paužienė - karininkas kadruų iskaitai - 30
27. R. Burokas - finansų ir apsk. sk. viršininkas - 35
28. G. Petrik - karininkas inspektorius - 30
29. A. Kalnutienė - buhalteris-kasininkas - 30
30. M. Gečiauskienė - buhalteris - 30
31. V. Pleikienė - buhalteris - 30
32. A. Variakojis - karininkas inspektorius - 25
33. V. Latvys - medicinos sk. viršininkas - 35
34. L. Pociūtė - psichologė - 30
35. E. Eitminavičius - zootechnikas - 30
36. S. Petronis - veter. posk. viršininkas - 25
37. L. Žalėnas - užnugario sk. viršininkas - 20
38. A. Ramanauskas - tiekimo posk. viršininkas - 30
39. K. Kasinskas - sandėlininkas - 30
40. I. Pilinkienė - kanceliar. viršininkė - 35
41. R. Gudonienė - operatorė - 30
42. L. Pranskūnaitė - mašininkė - 30
43. J. Bulovienė - mašininkė - 30
44. O. Meškienė - kurjerė - 30
45. L. Sakalienė - sekretorė - 20
46. F. Kručina - sekretorė kadruų sk. - 30
47. A. Balsienė - lituanistė - 25
48. A. Vaitoškienė - vyr. redaktorė
49. V. Antulis - vyr. technikas - 20
50. R. Karnila - technikas - 20
51. A. Linkus - užnug. sk. vyr. karininkas inžinier. - 30
52. A. Impulevičius - garažo viršininkas - 30
53. N. Sarolis - vairuotojas - 30
54. A. Stulgys - vairuotojas - 30
55. A. Šimkūnas - vairuotojas - 30
56. R. Čeponis - vairuotojas - 30
57. A. Raichelis - vairuotojas - 30
58. V. Krasovskis - vairuotojas - 30
59. V. Krasovskis - vairuotojas - 30
60. Z. Zulonas - greito reag. būrio vadas - 35
61. D. Plumpa - greito reag. vado pavaduotojas - 35
62. G. Uziela - skyr. likt. puskarininkis - 20
63. A. Volyneč - šaulys - 20



- 64. G. Lukšys - vyr. šaulys - 10
- 65. A. Aliaševičius - šaulys - 20
- 66. E. Maksimovas - skyrininkas - 20
- 67. D. Tindžiulis - šaulys - 15
- 68. A. Grončikas - šaulys - 10
- 69. A. Jadzevičius - šaulys - 10
- 70. E. Vaišvila - skyr. likt. puskarininkis - 30
- 71. J. Kozlovas - šaulys - 20
- 72. A. Petryla - šaulys - 15
- 73. G. Bilinskas - Vilniaus rinkl. greito reagavimo būrio vadas - 30
- 74. V. Peciulevičius - šaulys - 10
- 75. R. Mintautas - greito reag. kuopos vadas - 30
- 76. V. Kulevičius - kuopininkas - 35

*Ministras*

*A. Butkevičius*

ĮSAKYMAS Nr. 519  
1992 07 15

*Dėl ekstreminių situacijų padarinių likvidavimo*

Paskutiniu metu Lietuvos Respublikoje, esant karšties ir sausiems orams, padidėjo miškų ir durpynų gaisringumas. Šiomis ir kitomis ekstreminėmis sąlygomis reikia skubiai priimti sprendimus dėl KAM struktūrinių padalinių panaudojimo iškilusiems pavojams lokalizuoti, o esant būtinybei, ir žmonių gelbėjimui. Siekiant operatyviau spręsti nelaimių likvidavimo klausimus,

ĮSAKAU:

1. KAM Lauko kariuomenės brigados vadui, Valstybinės sienos apsaugos tarnybos viršininkui, SKAT štabo viršininkui, gaivalinių nelaimių, avarijų ir katastrofų atveju, kuomet situacija reikalauja greito sprendimo, vykdyti KAM ministro pavadootojo - Civilinės saugos departamento direktoriaus komandoro E. Nazelskio nurodymus dėl jiems pavaldžių pajėgų panaudojimo nelaimės vietose.

2. Su įsakymu supažindinti visus KAM struktūrinių padalinių vadovus.

*Ministras*

*A. Butkevičius*

A. Paulikas

Išsiųsti: Lauko kariuomenės brigadai, Valstybės sienos apsaugos tarnybai, SKAT štabo viršininkui, visiems KAM padaliniam.

ĮSAKYMAS Nr. 520  
1992 07 15

*Dėl oro erdvės pažeidimų*

Nežiūrint to, kad Lietuvos Respublika yra suvereni valstybė, Rusijos Federacijos

kariniai lėktuvai ir sraigtasparniai pažeidinėja Lietuvos Respublikos oro erdvę,

ĮSAKAU:

1. KAM visoms tarnyboms sustiprinti visų oro erdvės pažeidėjų stebėjimą ir jų registravimą.

2. Išsiaiškinti lakūnų ir aerodromų viršininkų, priimančių pažeidėjus, pavardes.

3. Visus pažeidėjus ir priimančius juos aerodromų viršininkus perduoti, pagal aerodromų dislokacijos vietą, prokuratūroms dėl baudžiamųjų bylų pažeidėjams iškėlimo.

*Ministras*

*A. Butkevičius*

J. Paužolis

Išsiųsti: KAM struktūroms

#### ĮSAKYMAS Nr. 521

1992 07 15

##### *Dėl Paliepių aerodromo apsaugos*

Siekiant užtikrinti Paliepių aerodrome esamo turto saugumą,

ĮSAKAU:

1. Ministro pavaduotojui pulkininkui leitenantui J. Gečui organizuoti Raseinių SKAT kuopos pajėgomis minimo aerodromo apsaugą nuo 1992 liepos 13 d.

2. Apsaugą organizuoti vadovaujantis Sargybų laikinuoju statutu. Apsaugai skirti sargybas sekančios sudėties: sargybos viršininkas - 1, išvedžiotojas - 1, dviejų postų trijų pamainų postininkai - 6. Sargyba vykdoma ištisą parą.

3. Sargybos maitinimą organizuoti, išmokant pinigus pagal KAM veikiančias maitinimo normas.

4. Sargybinių įrengti viename iš esamų aerodromo teritorijoje pastatų, tinkamų šiam tikslui.

5. Aerodromą saugoti iki mano atskiro įsakymo.

6. Įsakymo vykdymo kontrolę pavedu Jungtinio štabo viršininkui pulk. leitenantui V. Tutkui.

*Ministras*

*A. Butkevičius*

J. Paužolis

Išsiųsti: SKAT štabui, Jungtiniam štabui, Finansų ir apskaitos skyriui (F. Žinienė).

#### ĮSAKYMAS Nr. 522

1992 07 15

##### *Dėl atsakingo krašto apsaugos ministro pavaduotojo paskyrimo*

Siekiant užtikrinti operatyvų ir kompetetingą neatidėliotinių klausimų sprendimą,

ĮSAKAU:

1. Paskirti kiekvienai parai atsakingą krašto apsaugos ministro pavaduotoją, kuris turi spręsti paros laikotarpyje visus staiga iškilusius neatidėliotinus klausimus.

2. Apie priimtus sprendimus svarbiais klausimais informuoti krašto apsaugos ministrą.

3. Jungtinio štabo viršininkui iki š. m. liepos 14 d. sudaryti mėnesinį krašto apsaugos ministro pavaduotojų budėjimo grafiką, kurį pateikti man tvirtinimui.

Mėnesinio budėjimo grafiko kopijas įteikti ministro pavaduotojams ir krašto apsaugos ministerijos operatyviniam budėtojiui.

4. Atsakingas krašto apsaugos ministro pavaduotojas turi informuoti Krašto apsaugos ministerijos operatyvinį budėtoją apie savo buvimo vietą ir iškvietimo būdą.

*Ministras*

*A. Butkevičius*

V. Tutkus

Išsiųsti: Jungtiniam štabui, krašto apsaugos ministro pavaduotojams

KRAŠTO APSAUGOS MINISTERIJOS  
JUNGTINIS ŠTABAS

1992 07  
Vilnius

1992-07-15 įsakymo  
Nr. 522 priedas  
TVIRTINU:  
Krašto apsaugos ministras  
A. Butkevičius  
1992 m. liepos d.

35

Atsakingų krašto apsaugos ministro pavaduotojų  
budėjimo 1992 m. liepos mėn.  
g r a f i k a s

Eil. Nr.	Atsakingo asmens pavardė	Mėnesio dienos																	
		15	16	17	18	19	20	21	22	23	24	25	26	27	28		29	30	31
1.	N.Vidrinskas	X				X		X				X	X					X	
2.	Š.Vasiliauskas		X				X		X		X		X					X	X
3.	J.Paužolis			X					X					X					
4.	J.Gečas				X	X				X		X				X		X	
5.	E.Nazelskis																		

*Jungtinio štabo viršininkas  
pulkninkas leitenantas*

*V. Tutkus*

ĮSAKYMAS Nr. 523  
1992 07 15

*Dėl kovinės parengties sustiprinimo*

Siekiant sustiprinti kovinę parengtį iškilusių neatidėliotinių užduočių vykdymui pavojaus bei stichinių nelaimių atveju,

ĮSAKAU:

1. Visuose lauko kariuomenės brigados batalionuose kiekvienai parai išskirti budintį

padalinį iš 15-20 žmonių, vadovaujamą karininko. Padalinių parengtis iškilusių užduočių vykdymui neturi viršyti 15 min.

2. Nustatyti budinčio padalinio užsiėmimų vietą dalinio teritorijoje, aprūpinti ginklais, šaudmenimis ir autotransportu.

3. Duomenis apie budinčius padalinius (žmonių skaičių, ginkluotę, buvimo vietą, iškvietimo būdą ir vado pavardę) kasdien pranešti Krašto apsaugos ministerijos, Lauko kariuomenės brigados ir apskričių komendantūrų operatyviniams budėtojams.

4. Įsakymo vykdymo kontrolę pavesti Jungtinio štabo viršininkui.

*Ministro pavaduotojas pulkininkas*

*N. Vidrinskas*

Išsiųsti: Jungtiniam štabui, Lauko kariuomenės brigadai.

## ĮSAKYMAS Nr. 524

1992 07 15

### *Dėl ginklų grobstymo atskirajame motodesantiniame batalione*

1992 m. birželio 3 d. 4 atskirajame motodesantiniame batalione ginklų pervežimo metu buvo pavogti 4 automatai AK74, trys iš kurių vėliau buvo surasti. Š. m. birželio 20 d. buvo nustatyta, kad dingę 3 pistoletai PM. Patikrinus bataliono ginklų apskaitos, saugojimo, išdavimo ir priėmimo tvarką, buvo išaiškinti grubūs Lietuvos Respublikos Vyriausybės nutarimo Nr. 211 „Dėl Krašto apsaugos departamento prie Lietuvos Respublikos Vyriausybės ir jam pavaldžių organizacijų ginkluotės įsigijimo, apskaitos, laikymo ir naudojimo laikinosios tvarkos“ ir Vidaus tarnybos statuto reikalavimų pažeidimai.

Ginklų ir šaudmenų apskaita batalione buvo sudaryta tik š. m. birželio 22 d., praėjus 6 mėnesiams po pirmų ginklų gavimo. Ginklai ir šaudmenys buvo išduodami be jokių atitinkamų dokumentų apiforminimo. Bataliono vadas pulkininkas leitenantas V. Lukavičius ir kiti pareigūnai nevykdė savo pareigų - asmeniškai netikrino ginklų ir šaudmenų kokybės, kiekio ir apskaitos. Visa tai sudarė sąlygas ginklų grobstymui.

Siekiant užtikrinti ginklų ir šaudmenų saugumą krašto apsaugos daliniuose ir padaliniuose ir užkirsti kelią jų grobstymui,

#### ĮSAKAU:

1. Lietuvos Krašto apsaugos ministerijos departamentų, tarnybų viršininkams, Lauko kariuomenės brigados vadui, motodesantinių batalionų vadams organizuoti pavaldžiuose daliniuose, padaliniuose ir organizacijose ginklų ir šaudmenų apskaitą, saugojimą ir naudojimą griežtai laikantis Lietuvos Respublikos Vyriausybės 1991 m. gegužės 24 d. nutarimo Nr. 211 ir Vidaus tarnybos statuto reikalavimų.

2. Už Lietuvos Respublikos Vyriausybės nutarimo Nr. 211 ir Vidaus tarnybos statuto reikalavimų dėl ginklų ir šaudmenų apskaitos, saugojimo ir panaudojimo tvarkos reikalavimų pažeidimą, sudariusį sąlygas ginklų grobstymui, Lauko kariuomenės brigados vado pavaduotojui teknikai ir ginkluotei K. Žemaitaičiui, 4 atskirojo motodesantinio bataliono vadui pulkininkui leitenantui V. Lukavičiui, 4 atskirojo motodesantinio bataliono vado pavaduotojui S. Vainučiui pareikšti papeikimą.

3. Betarpiškai dėl ginklų prapuolimo kaltų asmenų atžvilgiu iškelti baudžiamąją bylą ir medžiagą perduoti prokuratūrai.

4. Įsakymą paskelbti visuose Krašto apsaugos ministerijos departamentuose, tarnybose, LKB ir motodesantiniuose batalionuose, išskyrus 2 p., su kuriuo supažindinti tik LKB vado pavaduotoją techniką ir ginkluotei K. Žemaitaitį ir motodesantinių batalionų vadus bei pavaduotojus.

5. Įsakymo vykdymo kontrolę pavesti ministro pavaduotojui pulkininkui N. Vidrinskiui.

*Ministras*

*A. Butkevičius*

V. Tutkus

Išsiųsti: KAM departamentams, tarnyboms, Jungtiniam štabui, LKB, motodesantiniams batalionams

#### ĮSAKYMAS Nr. 525

1992 07 15

##### *Dėl aviacinės technikos užpirkimų komisijos sudarymo*

Aviacinės technikos įsigyjimui

ĮSAKAU:

1. Sudaryti komisiją:

Komisijos pirmininkas - Aviacijos tarnybos viršininkas pulkininkas leitenantas

Z. Vegelevičius

Nariai: Aviacijos tarnybos Inžinerinio skyriaus viršininkas A. Chaladauskas

Inžinerinio skyriaus inžinieriai:

J. Patašius

V. Šilas

A. Šukėnas

2. Įsakymo vykdymo kontrolę pavedu ministro pavaduotojui N. Vidrinskiui.

*Ministras*

*A. Butkevičius*

Z. Vegelevičius

Išsiųsti: Jungtiniam štabui, Aviacijos tarnybai, Finansų ir apskaitos skyriui

#### ĮSAKYMAS Nr. 526

1992 07 15

##### *Dėl Jungtinio štabo perkėlimo į Sapiegos gatvę Nr. 3*

Vykdant Lietuvos Respublikos Vyriausybės nutarimą dėl Krašto apsaugos ministerijos Jungtinio štabo užimamų patalpų perdavimo Lietuvos Respublikos Aukščiausiajai Tarybai,

ĮSAKAU:

1. Krašto apsaugos ministerijos Jungtiniam štabui nuo š. m. liepos 20 d. persikelti į Sapiegos gatvę Nr. 3 (korpusai Nr. 7, 38) ir organizuoti darbą.

2. Krašto apsaugos ministerijos Kapitalinės statybos ir remonto tarnybai iki š. m.

liepos 31 d. paruošti ir pateikti man tvirtinimui 7 ir 38 korpusų kapitalinio remonto darbų vykdymo planą ir sąmatą.

3. Aukštesniosios karo mokyklos viršininkui pulkininkui A. Vaitkaičiui išskirti Jungtinio štabo žinion karininkų bendrabučio antrą aukštą (15 kambarių).

4. Įsakymo vykdymo kontrolę pavesti Jungtinio štabo viršininkui pulkininkui leitenantui V. Tutkui.

*Ministras*

*A. Butkevičius*

V. Tutkus

Išsiųsti: Jungtiniam štabui, Aukštesniajai karo mokyklai, visoms KAM tarnyboms, apskričių komendantūroms

#### ĮSAKYMAS Nr. 527

1992 07 15

##### *Dėl pagalbos suteikimo perlaidojant ir įamžinant okupacijos aukas*

Remdamasis 1992 m. birželio 9 d. Lietuvos Respublikos Vyriausybės nutarimu Nr. 446 „Dėl rezistentų ir kitų asmenų, nužudytų okupacinių režimų metu, palaikų perkėlimo ir įamžinimo“,

##### ĮSAKAU:

1. Apskričių komendantams paskirti apskričių, rajonų komendantūrose krašto apsaugos darbuotojus, atsakingus už pagalbos suteikimą, vykdant rezistentų ir kitų asmenų, nužudytų okupacinių režimų metu, palaikų perkėlimo darbus ir įpareigoti šiuos darbuotojus atstovauti apskričių, rajonų komendantūras atitinkamai miestų, rajonų komisijose dėl rezistentų ir kitų asmenų, nužudytų okupacinių režimų metu, palaikų perkėlimo ir palaidojimo vietų įamžinimo.

2. Apskirtyse dislokuotų krašto apsaugos dalinių vadams išskirti pirmame punkte nurodytiems darbams vykdyti reikiama tikrosios krašto apsaugos tarnybos karių skaičių.

3. Įsakymo vykdymo kontrolę pavedu Krašto apsaugos ministro pavadootojui J. Gečui.

*Ministras*

*A. Butkevičius*

A. Žukas

Išsiųsti: apskričių komendantūroms, svarbių valstybinių objektų apsaugos batalionams, SKAT, Valstybės sienos apsaugos tarybai, Lauko kariuomenės brigadai.

#### ĮSAKYMAS Nr. 528

1992 07 16

##### *Dėl pareigų pavedimo ir turto perdavimo*

Ryšium su tuo, kad KAM II-osios tarnybos viršininkas P. Ivoškis 1992 m. liepos 14 d. įsakymu Nr. 510 nušalintas nuo pareigų,

ĮSAKAU:

1. Pavesti vadovavimo KAM II-jai tarnybai funkcijas šios tarnybos skyriaus viršininkui Mindaugui Ravinskui.
2. Perduoti komisijine tvarka P. Ivoškio žinioje buvusį šios tarnybos turta, inventorių ir specialiąsias priemones M. Ravinsko žinion.
3. Laikyti netekusiu galios 1992 07 14 isakymo Nr. 510 4-ąjį punktą.

*L. e. ministro pareigas*

---

*E. Nazelskis*

D. Budziėnė

Išsiųsti: II-jai tarnybai, Imuniteto tarnybai.

ĮSAKYMAS Nr. 529  
1992 07 17

*Dėl svečių iš NATO priėmimo*

ĮSAKAU:

- Atsakingu už svečių iš NATO, atvykstančių į Vilnių š. m. liepos 20 d., sutikimą bei priėmimą paskirti Jungtinio štabo Jūreivystės poskyrio viršininką E. Miliauską.
2. Užtikrinti svečių aprūpinimą transporto priemonėmis.
  3. Informuoti visus susitikime dalyvaujančius asmenis apie susitikimo vietą ir laiką.

*L. e. ministro pareigas*

---

*E. Nazelskis*

R. Vaitulevičienė

Išsiųsti: Jungtiniam štabui.

ĮSAKYMAS Nr. 530  
1992 07 17

*Dėl svečių iš Didžiosios Britanijos priėmimo*

ĮSAKAU:

1. Atsakingu už Didžiosios Britanijos svečių, atvykstančių į Vilnių š. m. liepos 21 d., sutikimą bei priėmimą paskirti Jungtinio štabo viršininką V. Tutkų.
2. V. Tutkui užtikrinti svečių aprūpinimą transporto priemonėmis.
3. Supažindinti svečius su Krašto apsaugos sistema pagal pridedamą programą.
4. Informuoti visus programoje paminėtus asmenis apie susitikimo vietą ir laiką.

*L. e. ministro pareigas*

---

*E. Nazelskis*

R. Vaitulevičienė

Išsiųsti: V. Tutkui.

ĮSAKYMAS Nr. 531

1992 07 20

*Dėl vardų suteikimo „Geležinio vilko“ 1-os LKB padaliniams*

Tęsiant Lietuvos kariuomenės tradicijas suteikinti daliniams ir padaliniams vardus,  
ĮSAKAU:

- „Geležinio vilko“ 1-os Lauko kariuomenės brigados motodesantinius batalionus, dislokuotus Vilniuje, Kaune, Panevėžyje, Šiauliuose, Alytuje, Tauragėje ir Klaipėdoje vadinti:
- „Geležinio vilko“ 1-os Lauko kariuomenės brigados Vilniaus motodesantiniu batalionu;
- „Geležinio vilko“ 1-os Lauko kariuomenės brigados Kauno motodesantiniu batalionu;
- „Geležinio vilko“ 1-os Lauko kariuomenės brigados Panevėžio motodesantiniu batalionu;
- „Geležinio vilko“ 1-os Lauko kariuomenės brigados Šiaulių motodesantiniu batalionu;
- „Geležinio vilko“ 1-os Lauko kariuomenės brigados Alytaus motodesantiniu batalionu;
- „Geležinio vilko“ 1-os Lauko kariuomenės brigados Tauragės motodesantiniu batalionu;
- „Geležinio vilko“ 1-os Lauko kariuomenės brigados Klaipėdos motodesantiniu batalionu.

*L. e. ministro pareigas*

*E. Nazelskis*

V. Tutkus

Išsiųsti: visoms KAM tarnyboms

40

ĮSAKYMAS Nr. 532

1992 07 20

*Dėl sargybų sudarymo ir jų paruošimo*

Sargybų vykdymo eiga rodo, kad dėl skiriamo šiam tikslui personalo nepakankamo paruošimo lygio bei neatsakingo tarnybinių pareigų atlikimo vykdant kovines užduotis, - saugant karinius bei kitus objektus, nustatyti valstybinio turto grobstymo, gadinimo, nelaimingų atsitikimų faktai.

Siekiant tobulinti sargybų organizavimą ir jų vykdymą,

ĮSAKAU:

1. Krašto apsaugos ministerijos Imuniteto tarnybos viršininkui V. Česnulevičiui ir Jungtinio štabo Kovinio parengimo skyriaus viršininkui A. Zabulioniui iki š. m. liepos 30 d. organizuoti ir patikrinti sargybų sudarymo, jų paruošimo, skirstymo, pastatymo, keitimo ir pašalinimo tvarką.
2. Sargybų patikrinimo rezultatų pagrindu iki š. m. rugpjūčio 1 d. pateikti pasiūlymus dėl sargybų organizavimo ir jų vykdymo tobulinimo.
3. Įsakymo vykdymo kontrolę pavedu Jungtinio štabo viršininkui pulkininkui leitenantui V. Tutkui.

*L. e. ministro pareigas*

*E. Nazelskis*

G. Tamulaitis

Išsiųsti: visoms KAM tarnyboms



ĮSAKYMAS Nr. 533  
1992 07 20

*Dėl pareigų pavedimo*

ĮSAKAU:

Mano komandiruotės į Maskvą metu 1992 07 21 pavedu laikinai eiti ministro pareigas ministro pavaduotojui J. Gečui.

L. e. ministro pareigas

*E. Nazelskis*

Išsiųsti: visoms KAM tarnyboms



ĮSAKYMAS Nr. 534  
1992 07 21

*Dėl tarnybinio patikrinimo*

1992 06 08 Komendantinės kuopos vadas D. Kazlauskas perdavė Vilniaus atskiram apsaugos batalionui netinkamą naudojimui pistoletą su negamykliniais numeriais,

ĮSAKAU:

1. Iki 1992 07 25 atlikti tarnybini patikrinimą dėl pistoleto perdavimo ir pateikti ataskaitą.
2. Sudaryti tarnybiniam patikrinimui komisiją:  
komisijos pirmininkas - Ginkluotės skyriaus viršininko pavaduotojas A. Gasparas  
nariai: KAD organizacinio skyriaus specialistas A. Butautas,  
KAD mobilizacinio skyriaus vyr. specialistas H. Gočelskis,  
Vilniaus atskiro apsaugos bataliono įrangos eksploatacijos viršininkas A. Tamasonis.
3. Įsakymo vykdymo kontrolę pavesti KAD direktoriui A. Dulevičiui.

Ministro pavaduotojas

*J. Gečas*

A. Butautas

Išsiųsti: KAD, Vilniaus atskiram apsaugos batalionui, Ginkluotės skyriui.

ĮSAKYMAS Nr. 535

1992 07 22

*Dėl k/d 25006 perėmimo*

Vykdamas Lietuvos Respublikos Vyriausybės 1992 m. liepos 16 d. potvarkis Nr. 709p,  
ĮSAKAU:

1. Šiaulių apskrities komendantūrai (kuri, vykdydama Lietuvos Respublikos Ministro Pirmininko G. Vagnoriaus 1992 m. kovo 27 d. rezoliuciją Nr. 26-7413, š. m. birželio 3 perėmė buvusio SSRS karinio dalinio 25006 teritoriją ir pastatus) neatlygintinai perduoti SKAT Šiaulių rinktinei Šiaulių rajone, Ginkūnų gyvenvietėje buvusio SSRS karinio dalinio 25006 teritoriją ir pastatus su juose esančiais įrengimais bei kitomis materialinėmis vertybėmis.

2. Sudaryti šios sudėties pastatų perdavimo-perėmimo komisiją:

Komisijos pirmininkas - SKAT Šiaulių rinktinės vado pavaduotojas kapitonas J. Zuturskis

Nariai: SKAT Šiaulių rinktinės ūkio tarnybos viršininkas leitenantas M. Polubiackas,  
SKAT Šiaulių rinktinės ūkio tarnybos vyr. specialistė (vyr. buhalterė) G. Malakauskaitė,

Šiaulių apskrities komendanto pavaduotojas administracijai M. Grigaliūnas,

Šiaulių apskrities komendantūros vyr. buhalterė D. Gedminienė.

3. Šiaulių rinktinei paskirti asmenis, atsakingus už k/d 25006 pastatus bei kitas materialines vertybes, ir sudaryti su jais pilnos materialinės atsakomybės sutartis.

4. Komisijai iki š. m. liepos 31 d. pateikti man tvirtinimui perdavimo-priėmimo aktą.

5. Įsakymo vykdymo kontrolę pavesti Karinės administracijos departamento direktoriaus pavaduotojui H. Narščiu.

*L. e. ministro pareigas*

*E. Nazelskis*

H. Narščius

Išsiųsti: SKAT, KAD, SKAT Šiaulių rinktinei, Šiaulių apskrities komendantūrai, Finansų ir apskaitos skyriui.

ĮSAKYMAS Nr. 536

1992 07 23

*Dėl Didžiosios Britanijos aviatorių vizito*

Kadangi Didžiosios Britanijos Aviacijos asociacija kreipėsi į Lietuvos ambasadą Londone, prašydama padėti organizuoti perskridimo Londonas - Berlynas - Vilnius - Maskva - Sankt Peterburgas - Helsinkis - Stokholmas - Londonas Vilniaus etapą,  
ĮSAKAU:

1. Paskirti atsakingu už KAM pagalbą šio skrydžio organizatoriams Vilniaus etape KAM Dariaus ir Girėno eskadrilės vadą Rolandą Paksą.

2. R. Paksui paruošti vizito programos suderintą su URM ir KAM projektą bei išsiųsti jį Didžiosios Britanijos Aviacijos asociacijai.

3. Vizito Vilniuje metu organizuoti perskridimo dalyvių susitikimus su KAM bei URM atstovais.

*L. e. ministro pareigas*

*J. Gečas*

I. Stankovičius

Išsiųsti: Aviacijos tarnybai, Dariaus ir Girėno aviaeskadrilės vadui R. Paksui.

ĮSAKYMAS Nr. 537  
1992 07 23

*Dėl komisijos sudarymo*

Lietuvos Respublikos krašto apsaugos karininkų tikrosios ir atsargos tarnybos nuostatų parengimo tikslu,

ĮSAKAU:

1. Sudaryti komisiją:

Komisijos pirmininkas - plkn. lt. V. Česnulevičius

Nariai: plkn. A. Dulevičius

p. J. Naprys

p. R. Kalinauskas

p. D. Budzienė

2. Nuostatų projektą pateikti š. m. rugpjūčio 31 d.

3. Su įsakymu supažindinti komisijos narius.

*L. e. ministro pareigas*

*E. Nazelskis*

V. Česnulevičius

43

ĮSAKYMAS Nr. 538  
1992 07 23

*Dėl neperšaujamų liemenių įvertinimo*

Siekiant ivertinti firmos „Baltreval“ siūlomas neperšaujamas liemenes,

ĮSAKAU:

1. Sudaryti šios sudėties komisiją:

J. Pivoriūnas - Ryšių ir technikos tarnybos viršininkas;

O. Kirjanovas - Ginkluotės skyriaus vyr. specialistas;

L. Guzelevičius - LKB kuopos vadas.

2. Komisijai darbą pradėti nuo 1992 07 29.

3. Įsakymo vykdymo kontrolę pasilieku sau.

*Ministro pavaduotojas*

*N. Vidrinskas*

V. Drupas

Išsiųsti: LKB, Ginkluotės skyriui, Ryšių ir technikos tarnybai.

ĮSAKYMAS Nr. 539  
1992 07 24

*Dėl pareigų ėjimo*

ĮSAKAU:

Jungtinio štabo Kovinio parengimo skyriaus viršininkui A. Zabulioniui š. m. liepos 24 - rugpjūčio 01 dienomis, Jungtinio štabo viršininko V. Tutkaus komandiruotės metu, eiti štabo viršininko pareigas.

*L. e. ministro pareigas*

*J. Gečas*

V. Tutkus

Išsiųsti: visoms KAM tarnyboms

ĮSAKYMAS Nr. 540  
1992 07 28

*Dėl valstybinės sienos apsaugos ir patruliavimo sustiprinimo*

Siekiant užkirsti kelią galimoms provokacijoms, paminint žudynių Medininkuose metines,

ĮSAKAU: .

1. Pasienio apsaugos tarnybos viršininkui nuo š. m. liepos 29 d. sustiprinti valstybinės sienos apsaugą, įvedus visose pasienio užkardose ir postuose papildomą patruliavimą bei padvigubinus budinčių pamainų skaičių.

2. Apskričių komendantams nuo š. m. liepos 29 d. iki rugpjūčio 02 d. organizuoti patruliavimą ištisą parą visuose apskričių centruose grupėmis iš trijų žmonių, kurioms vadovautų karininkas.

3. Lauko kariuomenės brigados vadui visuose motodesantiniuose batalionuose paskirti ginkluotą budintį padalinį iš 20 žmonių ir automobilį netikėtai iškilusių užduočių vykdymui. Duomenis apie budinčio padalinio vadą ir iškvietimo būdą pranešti KAM operatyviniam budėtojiui.

*L. e. ministro pareigas*

*E. Nazelskis*

J. Naprys

Išsiųsti: Jungtiniam štabui, PAT, KAD, SKAT, LKB, apskričių komendantams

ĮSAKYMAS Nr. 541  
1992 07 28

*Dėl KAM perimamo turto apsaugos*

Siekiant užtikrinti perimamų objektų apsaugą,

ĮSAKAU: .

1. Lauko kariuomenės brigadai paskirti vieną skyrių (ne mažiau 10 kareivių) Plungės

- raj. Šateikių sandėlių apsaugai.  
2. Apsaugos kontrolę pavesti Plungės raj. komendantui.  
3. Įsakymo vykdymo kontrolę pasilieku sau.

*Ministro pavaduotojas*

---

*N. Vidrinskas*

V. Drupas

Išsiųsti: Lauko kariuomenės brigadai, Plungės raj. komendantūrai, Ginkluotės skyriui.

ĮSAKYMAS Nr. 542

1992 07 30

*Dėl aviacinės įmonės „Sakalas“ likvidavimo*

Vykdamas Lietuvos Respublikos Vyriausybės 1992 birželio 30 d. potvarkio Nr. 642p 1 ir 3.1 punktus:

ĮSAKAU;

1. KAM Aviacijos tarnybai perimti automobilį VAZ 2107 LKS 57-99 į savo balansą.
2. Įsakymo vykdymo kontrolę pavedu plk. lt. Z. Vegelevičiui.

*Ministro pavaduotojas*

---

*Š. Vasiliauskas*

Z. Vegelevičius

45

ĮSAKYMAS Nr. 543

1992 07 30

*Dėl laikraščio „Užkarda“ leidimo sustabdymo*

Remiantis Krašto apsaugos ministro 1992 03 25 įsakymu Nr. 192 atlikto ministro pavaduotojo pulkininko N. Vidrinsko tarnybinio patikrinimo išvadamis dėl savavališko PAT laikraščio „Užkarda“ leidimo,

ĮSAKAU:

1. Pulkininkui J. Paužoliui sustabdyti laikraščio „Užkarda“ leidimą ir užtikrinti, kad laikraštis būtų tinkamai perregistruotas ir patvirtinti jo įstatai.
2. Įsakymo vykdymo kontrolę pavedu Ryšių su visuomene skyriaus viršininkui A. Meškauskui.

*Ministras*

---

*A. Butkevičius*

M. Pocius

Išsiųsti: Valstybinės sienos apsaugos tarnybai, Ryšių su visuomene skyriui.

ĮSAKYMAS Nr. 543a  
1992 08 03

*Dėl Rusijos Federacijos Gynybos ministro patarėjų G. Melkovo ir A. Jevstignejevo priėmimo*

ĮSAKAU:

1. Atsakingu už G. Melkovo ir A. Jevstignejevo sutikimą ir priėmimą skirti Š. Vasiliauską.
2. Supažindinti svečius su Krašto apsaugos sistema pagal pridedamą programą.
3. Aprūpinti svečius transporto priemonėmis.

*Ministro pavaduotojas*

*E. Nazelskis*

R. Vaitulevičienė

Išsiųsti: ministro pavaduotojui Š. Vasiliauskui, Ūkio skyriui.

Įsakymo 1992-08-03  
įsakymo Nr. 543a priedas

TVIRTINU

Krašto apsaugos ministro pavaduotojas

E. Nazelskis

1992 m. rugpjūčio mėn. d.

46

**RUSIJOS FEDERACIJOS GYNYBOS MINISTRO PATARĖJŲ  
G. MELKOVO IR A. JEVSTIGNEJEVO VIZITO LIETUVOJE  
PROGRAMA**

Rugpjūčio 4 d., antradienis

- |       |  |
|-------|--|
| 8.30  | Atvykimas į Vilniaus geležinkelio stotį<br>Apsistojimas viešbutyje „Lietuva“   |
| 10.00 | Susitikimas Krašto apsaugos ministerijoje<br>Dalyvauja:<br>1. Ministras Audrius Butkevičius<br>2. Ministro pavaduotojas Eugenijus Nazelskis<br>3. Ministro pavaduotojas Šarūnas Vasiliauskas |
| 14.00 | Pietūs   |
| 15.30 | Diskusijos ministerijos salėje   |
| 20.00 | Vakarienė, restorans „Senasis rūsys“ (4 žmonės)  |

Rugpjūčio 5 d., trečiadienis

- |       |   |
|-------|---|
| 9.00  | Pusryčiai viešbutyje                            |
| 10.00 | Susitikimas Krašto apsaugos ministerijos salėje |
| 14.00 | Pietūs  |
| 15.30 | Ekskursija po Vilnių                            |
| 17.30 | Išvykimas iš Vilniaus                           |

ĮSAKYMAS Nr. 543b  
1992 08 01

*Dėl buvusio KGB pastato išorinės ir vidinės sargybos nuėmimo*

Remiantis Lietuvos Respublikos Nacionalinio saugumo tarnybos direktoriaus ir Lietuvos Respublikos Aukščiausiosios Tarybos Komisijos SSSR KGB veiklai Lietuvoje tirti pirmininko B. Gajausko sutikimu,

ĮSAKAU:

Lauko kariuomenės I-osios motodesantinės brigados „Geležinis vilkas“ vadui Č. Jezerskui š. m. rugpjūčio 1 dieną nuimti išorinę ir vidinę buvusio SSSR KGB pastato Vilniuje sargybą.

Pagrindas: brigados 1992 08 01 raštas Nr. 550 ir B. Gajausko viza.

*Ministras*

*A. Butkevičius*

Išsiųsti: brigadai

1992-08-01 įsakymo Nr. 543 b  
priedas

47

**GELEŽINIS VILKAS  
KRAŠTO APSAUGOS MINISTERIJA  
LAUKO KARIUOMENĖS I-OJI MOTO-DESANTINĖ BRIGADA**

1992 m. rugpjūčio mėn. 1 d.  
Nr. 550  
Vilnius

LIETUVOS RESPUBLIKOS  
NACIONALINIO SAUGUMO  
TARNYBOS  
DIREKTORIUI  
p. B. GAJAUSKUI

Prašau Jūsų sutikimo nuimti išorinę ir vidinę sargybą iš buvusio SSSR KGB pastato nuo 1992 m. rugpjūčio 1 dienos.

*l. e. ŠTABO VIRŠININKO  
pareigas*

*R. KALINAUSKAS*

ĮSAKYMAS Nr. 544  
1992 08 03

*Dėl automobilių skyrimo*

ĮSAKAU:

Autotransporto tarnybos pirktus naujus ir naudotus automobilius perduoti i dalinių balansą tokia tvarka:

Tarnyba arba padalinys	Automobilio markė	Kiekis vnt.	Stovėjimo vieta
Valstybės sienos apsaugos tarnyba	GAZ-66 (naujas)	4	Vilnius Plytinės 27
Vilniaus svarbių objektų atskiras apsaugos batalionas	IŽ-21251 valst.Nr.66 67 LLB	1	Vilnius Plytinės 27
Kauno karininkų kursai	IŽ-2715-01-14 valst.Nr.71 65 UP	1	Kauno karininkų kursai

*Ministro pavaduotojas*

*Š. Vasiliauskas*

R. Lapinskas

Išsiųsti: Finansų ir apskaitos skyriui, Valstybinės sienos apsaugos tarnybai, Vilniaus svarbių objektų atskiram apsaugos batalionui, Kauno karininkų kursams, Autotransporto tarnybai

48

ĮSAKYMAS Nr. 545  
1992 08 04

Vykdam Lietuvos Respublikos Vyriausybės 1992 m. liepos 15 d. potvarkį Nr. 703p ir siekiant užtikrinti operatyvinius skrydžius, operatyvinių grupių, medikų, pirminio gelbėjimo darbų ir kitų reikalingų specialistų pristatymą į ekstremalių įvykių vietas.

ĮSAKAU:

1. Civilinės saugos departamentui:
  - 1.1. Apie sraigtasparnių išskyrimą pastoviam budėjimui šviesiu paros metu painformuoti suinteresuotas ministerijas ir tarnybas;
  - 1.2. Kartu su Susisiekimo ministerijos Civilinės aviacijos departamentu (Vilniaus aviaeskadrile) nustatyti sraigtasparnių panaudojimo tvarką.
2. Ekstremalių situacijų atvejais sraigtasparniais naudotis sprendžiant uždavinius:
  - 2.1. Vietovės, komunikacijų ir ekstremalios situacijos rajono žvalgybą iš oro;
  - 2.2. Operatyvinių grupių pristatymui į ekstremalios situacijos rajoną;
  - 2.3. Medikų, civilinės saugos gelbėtojų ir kitų reikalingų specialistų pristatymas į įvykio vietą;
  - 2.4. Sunkiai sužeistų skubus evakavimas iš pažeidimo židinio į gydymo įstaigas;
  - 2.5. Žmonių, kurių gyvybei gresia tiesioginis pavojus, evakavimas iš pažeidimo židinio.
3. Ekstremalių situacijų atveju Civilinės saugos departamentui formuoti operatyvinę grupę. Be civilinės saugos departamento darbuotojų į ją gali būti įjungiami:
  - 3.1. Stambių ir masinių gaisrų atveju - priešgaisrinės apsaugos departamento, Miškų ūkio ministerijos, durpių įmonių specialistai;
  - 3.2. Įvykus avarijai, katastrofai geležinkelyje - Susisiekimo ministerijos, įmonės „Lietuvos geležinkeliai“ darbuotojai, Sveikatos apsaugos, Vidaus reikalų ministerijų specialistai;
  - 3.3. Avarijų, katastrofų, kurių metu išmetamos stipriai veikiančios nuodingos ar



radioaktyvinės medžiagos – aplinkos apsaugos departamento, Sveikatos apsaugos ministerijos Respublikinio higienos centro specialistai.

4. Įsakymo kontrolę pavesti ministro pavaduotojui komandorui E. Nazelskiui.

*Ministras*

*A. Butkevičius*

**ĮSAKYMAS Nr. 546**

1992 08 04

*Dėl finansinės veiklos patikrinimo Klaipėdos apskrities komendantūroje*

Remiantis 1992 m. III ketvirčio revizijų planu,

**ĮSAKAU:**

1. Atlikti finansinės veiklos patikrinimą nuo veiklos pradžios iki š. m. rugpjūčio 1 d. Klaipėdos apskrities komendantūroje KAM Finansų ir apskaitos skyriaus revizijos poskyrio viršininkui V. Baniūnui ir Teisinio skyriaus viršininkei D. Budzienei š. m. rugpjūčio 17-22 dienomis.

2. Patikrinimą pradėti š. m. rugpjūčio 5 d. ir baigti rugpjūčio 28 d.

*Ministro pavaduotojas*

*E. Nazelskis*

F. Žinienė

Išsiųsti: Klaipėdos apskrities komendantūrai, Finansų ir apskaitos skyriui (2 egz.).

49

**ĮSAKYMAS Nr. 547**

1992 08 05

*Dėl finansinės veiklos patikrinimo Vilniaus apskrities komendantūroje*

Remiantis 1992 m. III ketvirčio revizijų planu,

**ĮSAKAU:**

1. Atlikti finansinės veiklos patikrinimą nuo veiklos pradžios iki š. m. rugpjūčio 1 d. Vilniaus apskrities komendantūroje KAM Finansų ir apskaitos skyriaus revizijos poskyrio vyriausiajam specialistui J. Lopetaičiui.

2. Patikrinimą pradėti š. m. rugpjūčio 5 d. ir baigti rugpjūčio 28 d.

*Ministro pavaduotojas*

*E. Nazelskis*

F. Žinienė

Išsiųsti: Vilniaus apskrities komendantūrai, Finansų ir apskaitos skyriui (2 egz.).

ĮSAKYMAS Nr. 548  
1992 08 06

*Dėl finansinės veiklos patikrinimo Šiaulių apskrities komendantūroje*

Remiantis 1992 m. III ketvirčio revizijų planu,  
ĮSAKAU:

1. Atlikti finansinės veiklos patikrinimą nuo veiklos pradžios iki š. m. rugpjūčio 1 d. Šiaulių apskrities komendantūroje KAM Finansų ir apskaitos skyriaus revizijos poskyrio vyresniajam specialistui P. Žiedeliui.

2. Patikrinimą pradėti š. m. rugpjūčio 5 d. ir baigti rugpjūčio 28 d.

Išsiųsti: Šiaulių apskrities komendantūrai, Finansų ir apskaitos skyriui (2 egz.).

*Ministro pavaduotojas*

*E. Nezelskis*

F. Žinienė

Išsiųsti: Šiaulių apskrities komendantūrai, Finansų ir apskaitos skyriui (2 egz.)

ĮSAKYMAS Nr. 549  
1992 08 06

*Dėl premijų išmokėjimo KAM ryšių mazgo darbuotojams*

Už iniciatyvą bei aktyvų dalyvavimą remontuojant ir įrengiant KAM ryšių mazgo patalpas,  
ĮSAKAU:

Išmokėti vieno mėnesio atlyginimo dydžio premijas šiems KAM ryšių mazgo darbuotojams: A. Vaskelai - KAM ryšių mazgo viršininkui,

J. Skarai - KAM ryšių mazgo viršininko pavaduotojui.

*Ministro pavaduotojas*

*E. Nazelskis*

F. Žinienė

Išsiųsti: Finansų ir apskaitos skyriui, Ryšių ir technikos tarnybai, Vilniaus apsaugos batalionui.

ĮSAKYMAS Nr. 550  
1992 08 06

*Dėl leidimo naudotis mokomuoju poligonu*

Siekiant mokyti SKAT kariūnus lauko sąlygomis,  
ĮSAKAU:

Leisti SKAT kariūnams naudotis Aukštosios karo mokyklos lauko poligonu taktikos ir žvalgybos užsiėmimams nuo š. m. rugpjūčio 8 d. iki spalio 15 dienos mokymą ir pratybas vykdant dvi dienas savaitėje (trečiadieniais ir ketvirtadieniais).

*Ministras*

*A. Butkevičius*

V. Benediktavičius

Išsiųsti: AKM, SKAT

ĮSAKYMAS Nr. 551  
1992 08 06

*Dėl priemonų mokėjimo Vilniaus apskrities komendantūros darbuotojams*

Vadovaujantis KAM 1992 02 03 isakymo Nr. 50 5 punktu,  
ĮSAKAU:

1. Nuo š. m. liepos 1 d. iki š. m. gruodžio 31 d. mokėti priemokas procentais nuo pareigybinio atlyginimo, neviršijant darbo apmokėjimo fondo šiems darbuotojams:

1. Komendantui G. Jučiukoniui - 20%
2. Vyr. buhalterii V. Mažeikai - 15%
3. Buhalterei O. Linkevičienei - 10%
4. Komendanto pavaduotojui J. Užurkai - 25%
5. Specialistei N. Baltrušaitytei - 15%
6. Mašininkei S. Railienei - 10%
7. Vyr. specialistui K. Radzevičiui - 15%
8. Raštvedžiui J. Zajankauskui - 15%
9. Raštvedei E. Vaišvilienei - 10%
10. Mašininkei D. Dunauskienei - 10%
11. Vyr. specialistui L. Prontkelevičiui - 15%
12. Būrininkui M. Vinickui - 15%

2. Priedų, numatytų KAM 1992 02 03 isakymo Nr. 50 2.2, 2.3, 2.4 punktuose nemokėti.

Ministro pavaduotojas

*E. Nazelskis*

F. Žinienė

Išsiųsti: Vilniaus apskrities komendantūrai, Finansų ir apskaitos skyriui.

ĮSAKYMAS Nr. 552  
1992 08 06

*Dėl priemonų mokėjimo Kauno apskrities komendantūros darbuotojams*

Vadovaujantis KAM 1992 02 03 isakymo Nr. 50 5 punktu,  
ĮSAKAU:

1. Nuo š. m. liepos 1 d. iki š. m. gruodžio 31 d. mokėti priemokas procentais nuo pareigybinio atlyginimo, neviršijant darbo apmokėjimo fondo šiems darbuotojams:

1. Komendantui V. Vilkeliiui - 30%
2. Vyr. buhalterei J. Rubavičienei - 30%
3. Ūkvedžiui A. Katavičiui - 30%
4. Štabo viršininkui R. Banioniui - 30%
5. Vyr. specialistui R. Balceriui - 30%
6. Kaišiadorių komendantui A. Gimžauskui - 30%
7. Prienų komendantui R. Bilskiui - 30%
8. Raseinių komendantui E. Levickiui - 30%

2. Priedų, numatytų KAM 1992 02 03 isakymo Nr. 50 2.2, 2.3, 2.4 punktuose nemokėti.

*Ministro pavaduotojas*

*E. Nazelskis*

F. Žinienė

Išsiųsti: Kauno apskrities komendantūrai, Finansų ir apskaitos skyriui.

**ĮSAKYMAS Nr. 553**  
1992 08 06

*Dėl JAV karinio atašė L. R. Ingram priėmimo*

**ĮSAKAU:**

1. Atsakingu už JAV karinio atašė L. R. Ingram priėmimą skirti ministro patarėją R. Razulevičių.
2. Supažindinti svečią su krašto apsaugos sistema pagal pridedamą programą.
3. Informuoti visus programoje paminėtos asmenis apie susitikimų vietą ir laiką.
4. Įpareigoti Informacijos tarnybos specialistą P. Bartkų protokoluoti susitikimų eigą ir iki 08 25 pateikti susitikimo ataskaitą protokolo pagrindu.

*Ministro pavaduotojas*

*Š. Vasiliauskas*

R. Vaitulevičienė

Išsiųsti: R. Razulevičiui, P. Bartkui.

52

1992-08-06 įsakymo Nr. 553 priedas

TVIRTINU:

Krašto apsaugos ministras

A. Butkevičius

1992 m. rugpjūčio mėn. 05 d.

**JAV KARINIO ATAŠĖ LIONEL R. INGRAM VIZITO  
LIETUVOJE PROGRAMA**

Rugpjūčio 10 d., pirmadienis

- 14.40 Atvykimas į Vilniaus aerouostą  
Apsistojimas viešbutyje „Astorijs“

Rugpjūčio 11 d., antradienis

- 10.00 Susitikimas Krašto apsaugos ministerijos salėje  
Dalyvauja:  
1. Ministro pavaduotojas Eugenijus Nazelskis  
2. Jungtinio štabo viršininkas Valdas Tutkus  
3. Ministro patarėjas Rolandas Razulevičius

Diskutuotini klausimai:

1. Krašto apsaugos sistemos išvystymas
  2. Lietuvos, Latvijos ir Estijos bendradarbiavimas, sprendžiant saugumo klausimus
  3. Santykiai su NATO ir JAV karinėmis struktūromis
- 15.00 Susitikimas Savanoriškos krašto apsaugos tarnyboje su ministro pavaduotoju Jonu Geču ir rinktinių vadais
- 20.00 Pietūs, restoranas „Stikliai“  
dalyvauja:
1. Ministras A. Butkevičius
  2. Ministro pavaduotojas E. Nazelskis
  3. Ministro pavaduotojas J. Gečas
  4. Jungtinio štabo viršininkas V. Tutkus

Rugpjūčio 12 d., trečiadienis

- 10.00 Susitikimas su Jungtinio štabo viršininku V. Tutkumi  
Rusijos armijos išvedimo ir paliekamos technikos panaudojimo klausimų aptarimas
- 15.00 Išvyka į Lauko kariuomenės brigados batalioną Rūdininkuose

Rugpjūčio 13 d., ketvirtadienis

- 10.00 Susitikimas su ministro pavaduotoju E. Nazelskiu  
Civilinės saugos vystymo Lietuvoje aptarimas
- 14.00 Išvykimas į Kauną
- 15.00 Apsilankymas Aukštuosiuose karininkų kursuose
- 17.00 Grįžimas į Vilnių

Rugpjūčio 14 d., penktadienis

- 10.00 Išvyka į Vilniaus karo mokyklą  
Susitikimas su A.Vaitkaičiu
- 15.00 Susitikimas Krašto apsaugos ministerijos salėje  
Dalyvauja:
1. Ministras A. Butkevičius
  2. Ministro pavaduotojas E. Nazelskis
  3. Ministro patarėjas R. Razulevičius

Rugpjūčio 15 d., šeštadienis

- 15.00 Išvykimas iš Vilniaus

*Ministro pavaduotojas*

*Š. Vasiliauskas*

ĮSAKYMAS Nr. 554  
1992 08 06

*Dėl KAM II-os tarnybos valiutinės sąskaitos*

ĮSAKAU:

Nutraukti bet kokius išmokėjimus iš KAM II-osios tarnybos valiutinės sąskaitos Nr. 67084162/125070308 be mano leidimo.

*Ministras*

*A. Butkevičius*

\_\_\_\_\_  
M. Ravinskas.

Išsiųsti: II-jai tarnybai

ĮSAKYMAS Nr. 555  
1992 08 06

*Dėl KAM perimamo turto apsaugos siekiant užtikrinti perimamų objektų apsaugą,*

ĮSAKAU:

1. Lauko kariuomenės brigadai paskirti vieną skyrių Šalčininkų rajono Rūdninkų poligono apsaugai.
2. Apsaugos kontrolę pavesti Šalčininkų rajono komendantui.
3. Įsakymo vykdymo kontrolę pasilieku sau.

*Ministro pavaduotojas*

*N. Vidrinskas*

\_\_\_\_\_  
A. Butautas

Išsiųsti: Lauko kariuomenės brigadai, Šalčininkų rajono komendantui.

ĮSAKYMAS Nr. 556  
1992 08 06

*Dėl Valstybinės sienos apsaugos tarnybos*

ĮSAKAU:

Nuo š. m. liepos 1 d. KAM Pasienio apsaugos tarnybą vadinti Valstybinės sienos apsaugos tarnyba.

Pagrindas: Lietuvos Respublikos Aukščiausios Tarybos nutarimas „Dėl Lietuvos Respublikos valstybinės sienos įstatymo įsigaliojimo“, Vilnius, 1992 m. birželio 25 d. Nr. 1-2672.

*Ministras*

*A. Butkevičius*

\_\_\_\_\_  
V. Česnulevičius

Išsiųsti: KAM padaliniams

ĮSAKYMAS Nr. 557  
1992 08 07

*Dėl KAM tarnybų ir dalinių aprūpinimo*

ĮSAKAU:

Autotransporto tarnybai perduoti naujus automobilius GAZ-66:

1. Į Valstybinės sienos apsaugos tarnybos balansą - 10 vnt.;
2. Į Lauko kariuomenės brigados balansą - 2 vnt.

*Ministro pavaduotojas*

*Š. Vasiliauskas*

S. Butkus

Išsiųsti: VSAT, Lauko kariuomenės brigadai, Finansų ir apskaitos skyriui, Autotransporto tarnybai.

ĮSAKYMAS Nr. 558  
1992 08 07

*Dėl pastato perdavimo*

Vykdam Lietuvos Respublikos Vyriausybės 1992 m. liepos 2 d. potvarki Nr. 656p,

ĮSAKAU:

1. Perduoti neatlyginamai iš Krašto apsaugos ministerijos balanso specifinės paskirties valstybinei fotoelektroninių daviklių ir aparatūros įmonei „Feda“ pastatą, esantį Vilniuje, Plytinės g. 29.

2. Perduoti neatlyginamai iš Krašto apsaugos ministerijos balanso i VĮ „Feda“ automobilius:

- VAZ-21011 valst. Nr. 04 33 LIT

- VAZ-2105 valst. Nr. 1966 LID

- RAF-2203 valst. Nr. 07 17 LIA

3. Sudaryti pastatų ir automobilių perdavimo komisiją:

Komisijos pirmininkas - S. Butkus

Komisijos nariai - D. Marozienė

- B. Mšastas

4. Perdavimą baigti iki š. m. rugpjūčio 15 d.

5. Šio objekto apsaugą organizuoti KAM Karinės administracijos departamentui.

6. Įsakymo vykdymo kontrolę pavesti ministro pavaduotojui Š. Vasiliauskui.

*Ministras*

*A. Butkevičius*

Išsiųsti: VĮ „Feda“, Autotransporto tarnybai, Finansų ir apskaitos tarnybai

ĮSAKYMAS Nr. 559

1992 08 07

*Dėl priemokų mokėjimo Aviacijos tarnybos darbuotojams*

Vadovaujantis KAM 1992 02 03 įsakymo Nr. 50 5 punktu,  
ĮSAKAU:

1. Nuo š. m. liepos 1 d. iki š. m. gruodžio 31 d. mokėti priemokas procentais nuo pareigybinio atlyginimo, neviršijant darbo apmokėjimo fondo šiems darbuotojams:

1. Finansų skyriaus vyr. specialistei L. Maksvytytei - 25%
2. Finansų skyriaus vyr. specialistei D. Turevičienei - 25%
3. Medžiaginio sk. viršininkui A. Virbilai - 40%
4. Medžiaginio sk. viršininko pav. A. Pilveliui - 40%
5. Aviacijos bazės vado pavaduotojui J. Noreikai - 30%
6. Aviacijos bazės štabo viršininkui J. Marcinkui - 30%
7. Personalo sk. mašininkei B. Janonytei - 20%
8. Aviacijos bazės Inžinerinio sk. viršininkui R. Daujočiui - 30%
9. Aviacijos bazės Personalo sk. viršininkui V. Šepetauskui - 20%
10. Aviacijos bazės Aviacijos ginkluotės grupės viršininkui A. Andrijauskui - 20%
11. Aviacijos bazės Finansų sk. vyr. specialistei A. Romančikaitei - 20%
12. Aviacijos bazės Aptarnavimo komandos vadui J. Boičišinui - 20%
13. Aviacijos bazės Maitinimo sk. valgyklos vedėjai B. Dubovai - 20%
14. Finansų tarnybos viršininkui O. Eitminavičiui - 25%

2. Priedų, numatytų KAM 1992 02 03 įsakymo Nr. 50 2.2, 2.3, 2.4 punktuose nemokėti.

*Ministro pavaduotojas*

*E. Nazelskis*

F. Žinienė

Išsiųsti: Aviacijos tamybai, Finansų ir apskaitos skyriui.

ĮSAKYMAS Nr. 560

1992 08 07

*Dėl ataskaitos pateikimo*

Vykdamas Krašto apsaugos ministro 1992 m. sausio 22 d. įsakymo Nr. 22 „Dėl KAM vadovų kuravimo sferų pasikrystymo“,

ĮSAKAU:

Valstybinės sienos apsaugos tarnybos viršininkui, Jungtinio štabo viršininkui, Aviacijos tarnybos viršininkui, Karo mokyklos, Karininkų kursų viršininkams, Lauko kariuomenės brigados vadui, Mokymo skyriaus viršininkui ir Ginkluotės skyriaus viršininkui iki š. m. rugpjūčio 11 d. pateikti man trumpą darbo ataskaitą pagal pridedamą formą.

*Ministro pavaduotojas*

*N. Vidrinskas*

Išsiųsti: Valstybės sienos apsaugos tarnybai, Jungtiniam štabui, Aviacijos tarnybai, Karo mokyklai, Karininkų kursams, Lauko kariuomenės brigadai, Karinio rengimo skyriui, Ginkluotės skyriui.



Dalinio darbo ataskaita už 1992 m.

Eil. Nr.	Suplanuotų pagrindinių priemonių pavadinimas	Įvykdymo data	Neįvykdyta (nurodyti priežastį ir kas daroma padėčiai pagerinti)

Dalinio vadas karinis laipsnis

\_\_\_\_\_ (parašas)

\_\_\_\_\_ (pavardė)

ĮSAKYMAS Nr. 561  
1992 08 07

*Dėl komisijos sudarymo*

Lietuvos Respublikos Vyriausybės 1991 10 10 potvarkiu Nr. 720 patvirtintas 1991-1994 m. formuojamo valstybinio (mobilizacinio) rezervo nomenklatūra, kiekis ir saugojimo vietos. Šiuo metu Prekybos ir materialinių išteklių ministerijai vadovaujant, vykdomas valstybinio rezervo nomenklatūros ir kiekio koregavimas.

ĮSAKAU:

1. Sudaryti komisiją valstybinio (mobilizacinio) rezervo gamybinės-techninės produkcijos nomenklatūrai ir kiekiams nustatyti, būtino Krašto apsaugos ministerijos reikmėms:

Komisijos pirmininkas - ministro pavaduotojas N. Vidrinskas.

Nariai: Jungtinio štabo viršininko pavaduotojas G. Tamulaitis,

L. e. Karo mokyklos viršininko pareigas A. Vaitkaitis,

Mobilizacijos skyriaus viršininkas R. Švilpa,

Medžiaginio aprūpinimo tarnybos viršininkas S. Ramoška,

Autotransporto tarnybos viršininkas S. Butkus,

Kapitalinės statybos ir remonto tarnybos viršininkas A. Griška,

Civilinės saugos departamento štabo viršininkas V. Paulikas,

Medicinos tarnybos viršininkas A. Andrijauskas,

Valstybinės eksperimentinės įmonės „Vytis“ direktorius S. Stonys,

Karinės technikos paskyrimo\* viršininkas A. Alekna

2. Visoms ministerijos tarnyboms ir padaliniais teikti visokeriopą pagalbą komisijai.

3. Komisijai suteikiama teisė pasikviesti konsultacijoms reikalingus ministerijos specialistus.

4. Komisijai iki 1992 08 15 d. pateikti Prekybos ir materialinių išteklių ministerijai valstybinio rezervo nomenklatūrą ir kiekius, būtinus Krašto apsaugos ministerijos reikmėms.

Ministro pavaduotojas

E. Nazelskis

\_\_\_\_\_  
N. Vidrinskas

Išsiųsti: visoms KAM tarnyboms

\* Taip originale – G. S.

ĮSAKYMAS Nr. 562  
1992 08 10

*Dėl šaudmenų atsargų sudarymo*

Užtikrinant karinių dalinių (padalinių) patikimą karinę parengtį,  
ĮSAKAU:

I. Sudaryti šias šaudmenų kovines atsargas:

Ginklo rūšis	Nelicžiama kovinė atsarga	Saugojimo vieta	
		Ginklų kambarys	Karinio dalinio sandėlys
PM	32	16	16
AK	360	180	180
RPK	480	240	240
PK	1000	500	500
PTK	4000	2000	2000
SVD	100	50	50
KPVT	1000	500	500
DŠK	500	250	250

Ginklo rūšis	Nelicžiama kovinė atsarga	Saugojimo vieta	
		Ginklų kambarys	Karinio dalinio sandėlys
RPG- 7	10	5	5
SPŠ	40 (po 10 visų spalvų)	20 (po 5 visų spalvų)	20 (po 5 visų spalvų)
Granatos	4 vnt. kiekvienam kariui	2 vnt. kiekvienam kariui	2 vnt. kiekvienam kariui

2. Šaudmenys, esantys ginklų kambaryje, saugomi gamykliniame įpakavime, paskelbus nepaprastą padėtį 60% šovinių saugomi apkabose, kurios laikomos metalinėse šaudmenų dėžėse.

3. Įsakymo vykdymo kontrolę pasilieku sau.

*Ministro pirmasis pavaduotojas*

*E. Nazelskis*

N. Vidrinskas

Išsiųsti: visiems LKB daliniams, komendantūroms, VS AT užkardoms.

ĮSAKYMAS Nr. 563  
1992 08 10

*Dėl transporto priemonių perdavimo*

ĮSAKAU:

Autotransporto tarnybai tris naujai pirktus specialius automobilius „Kubanė G1A1-02“ perduoti į Lauko kariuomenės brigados balansą.

*Ministro pavaduotojas*

*Š. Vasiliauskas*

S. Butkus

Išsiųsti: Lauko kariuomenės brigadai, Finansų ir apskaitos skyriui, Autotransporto tarnybai.

ĮSAKYMAS Nr. 564  
1992 08 10

*Dėl ridos kilometražo limito padidinimo*

Atsižvelgiant į KAM Utenos apskrities komendanto majoro V. Kelevišio ir Vilniaus m. svarbių objektų atskiro apsaugos bataliono vado A. Maliaukos raportus dėl ridos limito padidinimo atskiriems automobiliams,

ĮSAKAU:

1. Vilniaus m. svarbių objektų atskiro apsaugos bataliono automobiliui VAZ-21063 valst. Nr. 60-53 LLB padidinti ridos limitą iki 4000 km per mėnesį nuo 1992 m. rugpjūčio mėn. imtinai.

2. Utenos apskrities komendantūros automobiliams VAZ-21063 valst. Nr. 45-16 LLA ir GAZ 24-10 valst. Nr. 00-90 LLB iki 2500 km per mėnesį, Zarasų, Švenčionių, Molėtų raj. komendantūrų automobiliams padidinti ridos limitą iki 2000 km per mėnesį Rusijos armijos išvedimo iš Lietuvos Respublikos laikotarpiui nuo 1992 m. rugpjūčio mėn. imtinai.

Ministro pavaduotojas

*Š. Vasiliauskas*

S. Butkus

Išsiųsti: Karinės administracijos departamentui, Finansų ir apskaitos skyriui, Autotransporto tarnybai.

59

ĮSAKYMAS Nr. 565  
1992 08 10

*Dėl ekspertų iš Vokietijos Gynybos ministerijos priėmimo*

ĮSAKAU:

1. Atsakingu už svečių iš Vokietijos Gynybos ministerijos skirti ministro pavaduotoją Š. Vasiliauską.\*

2. Supažindinti svečius su Krašto apsaugos sistema pagal pridedamą programą.

3. Informuoti programoje paminėtus asmenis apie susitikimų vietą ir laiką.

4. Autotransporto tarnybos viršininkui S. Butkui užtikrinti svečių aprūpinimą transporto priemonėmis.

5. Įpareigoti Informacijos tarnybos specialistę J. Žilienę vertėjauti susitikimų metu.

6. Įpareigoti Informacijos tarnybos specialistą P. Bartkų protokoluoti susitikimų eigą ir iki rugsėjo 1 d. pateikti susitikimų ataskaitą protokolo pagrindu.

Ministras

*A. Butkevičius*

Išsiųsti: įsakyme ir programoje paminėtiems asmenims

Priedas - Vokietijos Gynybos ministerijos ekspertų vizito Lietuvoje programa

\*Taip originale – G. S.

**VOKIETIJOS GYNYBOS MINISTERIJOS EKSPERTŲ VIZITO  
LIETUVOJE PROGRAMA**

Rugpjūčio 17 d., pirmadienis

Atvykimas į Vilniaus aerouostą  
Apsistojimas viešbutyje „Draugystė“

- 18.00 Susitikimas Krašto apsaugos ministerijos salėje  
Dalyvauja:
1. Ministras Audrius Butkevičius
  2. Ministro pavaduotojas Eugenijus Nazelskis
  3. Ministro pavaduotojas Šarūnas Vasiliauskas
  4. Jungtinio štabo viršininkas Valdas Tutkus
  5. Imuniteto tarnybos viršininkas Virginijus Česnulevičius
- Diskuotini klausimai:
1. Politinė situacija Lietuvoje
  2. Santykiai su Rytų ir Vakarų valstybėmis
  3. Krašto apsaugos sistemos išvystymas

19.00 Pietūs, restoranas „Bočiai“ (10 žmonių)

Rugpjūčio 18 d., antradienis

- 9.00 Pusryčiai viešbutyje
- 10.00 Susitikimas Krašto apsaugos ministerijos salėje  
Dalyvauja:
1. Ministro pavaduotojas Š. Vasiliauskas
  2. Teisinio skyriaus viršininkė D. Budzienė
  3. Jungtinio štabo viršininkas V. Tutkus
  4. Imuniteto tarnybos viršininkas V. Česnulevičius
- Pokalbio tema:
1. Teisinė darbo aplinka
  2. Ministerijos struktūra
  3. Ateities planai

12.00 Išvyka į Lauko kariuomenės brigadą

13.00 Pietūs Lauko kariuomenės brigadoje

14.00 Išvyka į Rūdininkus

15.00 Ekskursija po Vilnių

Rugpjūčio 19 d., trečiadienis

9.00 Pusryčiai viešbutyje

- 10.00–13.00 I-a grupė  
Susitikimas Jungtiniame štabe  
Dalyvauja Jungtinio štabo viršininkas V. Tutkus,  
Imuniteto tarnybos viršininko pavaduotojas Z. Vaitkevičius
- 10.00–11.00 II-a grupė  
Pokalbis ministerijos salėje, teisinių klausimų aptarimas  
Dalyvauja SKAT, PAT, Lauko kariuomenės brigados, II-os tarnybos,  
Imuniteto tarnybos teisininkai
- 11.00 Statutų aptarimas  
Dalyvauja Štabo ir tarnybų teisininkai
- 13.00 Pietūs
- 15.00 Supažindinimas su mokymo sistema Krašto apsaugos mokykloje  
Dalyvauja:  
1. A. Vaitkaitis  
2. E. Nazelskis  
3. B. Vizbaras  
4. V. Tutkus  
5. Z. Vaitkevičius
- 16.00 Diskusijos

Rugpjūčio 20 d., ketvirtadienis

- 9.00–11.00 Supažindinimas su Pasienio apsaugos tarnyba  
Dalyvauja:  
Pasilankymas Pasienio apsaugos tarnybos viršininkas J. Paužolis,  
Imuniteto tarnybos viršininko pavaduotojas Z. Vaitkevičius
- 11.00-13.00 Supažindinimas su SKAT  
Dalyvauja:  
ministro pavaduotojas J. Gečas  
Imuniteto tarnybos viršininko pavaduotojas Z. Vaitkevičius
- 13.00 Išvykimas į Kauną
- 14.00 Pietūs
- 15.00 Apsilankymas Karo muziejuje
- 16.00 Apsilankymas Kauno apskrities komendantūroje, SKAT,  
Lauko kariuomenės brigadoje
- 19.00 Grįžimas į Vilnių

Rugpjūčio 21 d., penktadienis

- 9.30 Susitikimas Krašto apsaugos ministerijos salėje  
Vizito rezultatų aptarimas  
Dalyvauja:  
1. Ministras A. Butkevičius  
2. Ministro pavaduotojas E. Nazelskis  
3. Ministro štabo viršininkas V. Tutkus  
4. Imuniteto tarnybos viršininkas V. Česnulevičius

*Mnministro pavaduotojas*

*Š. Vasiliauskas*

ĮSAKYMAS Nr. 566

1992 08 11

*Dėl karinių laipsnių suteikimo*

Vadovaujantis Lietuvos Respublikos krašto apsaugos tarnybos įstatymo 9, 11 straipsniais,

ĮSAKAU:

I. Nustatyti teisę suteikti karinius laipsnius, griežtai laikantis Krašto apsaugos tarnybos įstatymo 10, 44 str. reikalavimų:

Karinės administracijos departamento direktoriui, Civilinės saugos departamento direktoriui, Lauko kariuomenės brigados vadui, Valstybinės sienos apsaugos, Savanoriškosios krašto apsaugos, Aviacijos tarnybų viršininkams, Karininkų kursų, Krašto apsaugos mokyklos viršininkams - grandinio, jaunesniojo puskarininkio, puskarininkio, viršilos.

2. Kitų I-me punkte minėtiems pareigūnams nepavaldžių struktūrų darbuotojams ir kariams šiuos karinius laipsnius suteikia Krašto apsaugos ministras (kuruojantis ministro pavaduotojas). Įsakymą laipsniams suteikti rengia ministerijos Personalo skyrius.

3. Puskarininkių kariniai laipsniai suteikiami tik remiantis karių (darbuotojų) tiesioginių viršininkų pateikimais (1 priedas) bei suderinus su Imuniteto tarnyba.

4. Suteikus puskarininkių karinius laipsnius, įsakymų kopijas pateikti ministerijos Personalo skyriui.

5. Nustatyti, kad grandinio karinį laipsnį gali suteikti atskirųjų batalionų (divizionų) bei rinktinių vadai, aukštesnės instancijos vadovybei sutikus.

6. Įsakymo vykdymo kontrolę pavedu Personalo skyriaus viršininkui.

*Ministras*

*A. Butkevičius*

V. Česnulevičius

Išsiųsti: KAM Karinės administracijos ir civilinės saugos departamentams, visoms tarnyboms, struktūriniais padaliniais, Personalo skyriui

1992-08-11 įsakymo  
Nr. 566 priedas  
1 priedas

**P A T E I K I M A S**

1. Lietuvos Respublikos Krašto apsaugos \_\_\_\_\_  
(laipsniui suteikti)
2. Karinis laipsnis a) turimas \_\_\_\_\_ suteiktas 19 \_\_\_\_\_  
b) etatinis \_\_\_\_\_
3. Pavardė, vardas, tėvo vardas \_\_\_\_\_
4. Gimimo data ir vieta \_\_\_\_\_

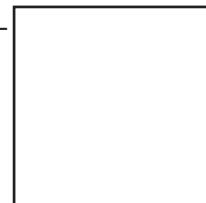

5. Tautybė \_\_\_\_\_
6. Mokslo cenzas: a) bendras \_\_\_\_\_  
(ką baigė)
- b) karinis \_\_\_\_\_  
(ką baigė)
7. Pareigos \_\_\_\_\_  
(pilnas pareigų pavadinimas, kada paskirtas)
8. Priesiekė Lietuvos Respublikai \_\_\_\_\_
9. Trumpa tarnybos charakteristika:

Parašas \_\_\_\_\_

AV. \_\_\_\_\_ 199 \_\_\_\_\_

ĮSAKYMAS Nr. 567  
1992 08 11

*Dėl priemokų mokėjimo Šiaulių apskrities komendantūros darbuotojams*

Vadovaujantis KAM 1992 02 03 įsakymo Nr. 50 5 punktu,  
ĮSAKAU:

I. Nuo š. m. liepos 1 d. iki š. m. gruodžio 31 d. mokėti priemokas procentais nuo pareigybinio atlyginimo, neviršijant darbo apmokėjimo fondo šiems darbuotojams:

1. Vyr. buhalterei D. Gedminienei - 25
2. Buhalterei R. Pranskevičienei - 20
3. Technikai-operatoriui N. Rimdžiuvienei - 15
4. Gydytojui - O. Petraitytei - 20
5. Mobilizacinio skyriaus vyresn. specialistui V. Drašučiui - 15
6. Akmenės raj. komendantūros raštvedei R. Norkienei - 5
7. Joniškio rajono komendantūros vyr. specialistei V. Abromavičiūtei - 20
8. Joniškio raj. komendanto pavaduotojui mobilizacijai S. Jarui - 20
9. Kelmės raj. komendanto pavaduotojui mobilizacijai R. Adomaičiui - 20
10. Kelmės raj. komendantūros raštvedei V. Palubeckienei - 5
11. Radviliškio raj. komendantūros raštvedei A. Ziniutei - 5
12. Telšių raj. komendantūros raštvedei E. Mikailienei - 5
13. Telšių raj. komendantūros vyr. specialistui Z. Kojeliui - 20

2. Priedų, numatytų KAM 1992 02 03 įsakymo Nr. 50 2.2, 2.3, 2.4 punktuose nemokėti.

*Ministras*

*A. Butkevičius*

F. Žinienė

Išsiųsti: Šiaulių apskrities komendantūrai, Finansų ir apskaitos skyriui.

*Dėl premijų skyrimo Utenos apskrities komendantūros darbuotojams*

Remiantis Lietuvos Respublikos Vyriausybės 1991 m. lapkričio 29 d. nutarimo Nr. 499 4.2 punktu,

ĮSAKAU:

Skirti premijas iš darbo apmokėjimo fondo ekonomijos šiems darbuotojams:

Utenos rajono apskrities komendantūra

1. V. Kelevičiui komendantui 8220 rb.
2. G. Ramonui komendanto pav. štabo viršininkui 7390 “
3. V. Pečiūrai komendanto pavaduotojui 7260 “
4. N. Bagočiūnienei vyr.buhalterei 6850 “
5. P. Ramanauskui vyr.specialistui 5060 “
6. M. Trampienei buhalterei 4520 “
7. A. Valiukoniui ūkvedžiui 4110 “
8. A. Streikui techn. operatoriui 4110 “
9. M. Kazlauskienei mašininkei 4110 “
10. S. Žeguniui specialistui 4520 “
11. K. Puodžiui specialistui 4520 “
12. V. Miliauskui specialistui (gyd.) 2190 “
13. R. Miškiniui raštvedžiui 680 “
14. V. Lingei specialistui 300 “
15. Z. Baukienei valytojai 3010 “
16. M. Kazlauskienei valytojai 1500 “
17. J. Greznovui specialistui 300 “
18. S. Bučinskui komend. būrio vadui 6020 “
19. R. Stražinskui būrininkui 5340 “
20. V. Švilpai skyrininkui 4650 “
21. R. Latviui skyrininkui 4650 “
22. R. Jakščiai skyrininkui 4650 “
23. Gaiveniui vyr. šauliui 680 “
24. G. Dudėnui 550 “
25. R. Kupriūnui šauliui 550 “
26. A. Ramanauskui šauliui 550 “
27. K. Sinkevičiui šauliui 550 “
28. E. Šileikiui šauliui 550 “
29. A. Zamokai šauliui 550 “
30. M. Daruliui šauliui 550 “
31. R. Strazdui 1. A.Grabažiui komendantui 7260 “
32. S. Pruckui komend. pav. 1000 “
33. A. Grybauskui vyr. spec. 5010 “
34. A. Cicėnui specialistui 1840 “
35. V. Majauskui specialistui 4110 “
36. E. Vazgelevičiūtei specialistei 4110 “



37. A. Baravykienei mašininkei 3700 “
  38. L. Kaziukoniui raštvedžiui 300 “
  39. J. Čeponienei valytojai 2740 “
- Iš viso 30070,00

Molėtų raj. komendantūra

1. A. Balandai komendantui 7390 rb.
  2. V. Vyšniauskui komendanto pav. 6020 “
  3. E. Dubauskui vyr. specialistui 5340 “
  4. Č. Kulbiui raštvedžiui 3700 “
  5. B. Rasikui raštvedžiui 680 “
  6. R. Hofmanui specialistui 4110 “
  7. R. Kulbienei tarnautojai 3560 “
  8. Šimulionienei valytojai 3010 “
- Iš viso: 33810,00

Zarasų raj. komendantūra

1. A. Aglinskui komendantui 7390 rb.
  2. R. Jočiui vyr. specialistui 5480 “
  4. R. Pakalniui raštvedžiui 3300 “
  3. J. Milašiūtei specialistei 4110 “
  5. D. Klasinskui raštvedžiui 3700 “
  6. V. Žiliukui raštvedžiui 300 “
  7. V. Novikovai valytojai 3010 “
- Iš viso: 27290,00

Švenčionių raj. komendantūra

1. Jasiulioniui komendantui 7390 rb.
2. A. Dešukui komendanto pav. 5750 “
3. M. Mičiudienei raštvedei 3970 “
4. K. Šaban 3970 “
5. R. Bankovskiui 680 “
6. A. Saulienei valytojai 2470 “

Iš viso: 24230,00

Iš viso: 214440,00

Du šimtai keturiolika tūkstančių keturi šimtai keturiasdešimt rublių.

*Ministras*

*A. Butkevičius*

F. Žiniene

Išsiųsti: Utenos apskrities komendantūrai, KAM Finansų ir apskaitos skyriui.

ĮSAKYMAS Nr. 569  
1992 08 12

*Dėl Garbės sargybos kuopos patikrinimo*

Siekiant užtikrinti Garbės sargybos kuopos personalo patikimumą ir jo tinkamumą vykdyti svarbias ir itin atsakingas užduotis,

**ĮSAKAU:**

1. Lauko kariuomenės brigados vadui plk. ltn. Č. Jezerskui pateikti Garbės sargybos kuopos personalo (visų he išimties) asmens bylas Imuniteto tarnybai pilnam patikrinimui atlikti.

2. Įpareigoti Lauko kariuomenės brigados štabo viršininką mjr. A. Beišį informuoti Imuniteto tarnybą apie Garbės sargybos kuopos dalyvavimą, sutinkant užsienio šalių garbės svečius. Informacijoje turi būti nurodyta, kur ir kada Garbės sargybos kuopa turi dalyvauti, taip pat - kur ir kada rikiuojami patikrinimui prieš išvykstant svečių sutikti.

3. Įsakymo vykdymo kontrolę pavedu Imuniteto tarnybos viršininkui plk. ltn. V. Česnulevičiui.

*Ministras*

*A. Butkevičius*

Z. Vaitkevičius

Išsiųsti: LKB, Imuniteto tarnybai

**ĮSAKYMAS Nr. 570**

1992 08 12

*Dėl priedų už išstarnautus metus mokėjimo*

Vykdydamas Lietuvos Respublikos Vyriausybės 1991 m. lapkričio 29 d. nutarimą Nr. 499,

**ĮSAKAU:**

1. Mokėti dirbantiems KAM sistemoje karininkams ir liktiniams LR Vyriausybės 1991 11 29 nutarimo Nr. 499 11 priedėlyje numatytus priedus už išstarnautus metus.

2. Į stažą, už kurį mokami priedai, įskaityti:

2.1. Tarnybos (darbo) Lietuvos Respublikos prokuratūros, vidaus reikalų, policijos, valstybės saugumo, krašto apsaugos, Aukščiausiosios Tarybos apsaugos sistemos laiką, sutinkamai su LR Vyriausybės 1991 07 17 nutarimu Nr. 281.

2.2. tarnybos kitų šalių kariuomenėje laiką, sutinkamai su LR Vyriausybės 1991 01 30 potvarkiu Nr. 21 p.

2.3. bendrąjį darbo stažą, taikant koeficientą 0,8 karininkams, pradėjusiems dirbti KAM sistemoje iki 1991 12 31 sutinkamai su LR Vyriausybės 1992 04 30 nutarimu Nr. 315.

3. Įsakymo vykdymo kontrolę pavedu ministro pirmajam pavaduotojui.

4. Su įsakymu supažindinti tarnybų ir karinių dalinių vadus (viršininkus).

*Ministro pirmasis pavaduotojas*

*E. Nazelskis*

P. Maštavičius

**ĮSAKYMAS Nr. 571**

1992 08 12

*Dėl KAM atsakingų asmenų už transporto susitarimų derinimą paskyrimo*

Siekiant operatyvumo darbe kartu su Lietuvos Respublikos Susisiekimo ministerija,

kuri ruošia aviacijos, jūrų, geležinkelio bei autotransporto dvišalių vyriausybinių susitarimų projektus su Rusija,

**ĮSAKAU:**

1. Paskirti KAM atsakingus asmenis už transporto dvišalių vyriausybinių susitarimų projektų su Rusija derinimą: Aviacijos ir oro erdvės apsaugos tarnybos viršininką Z. Vegelevičių;

Jūreivystės ir karinių susisiekimų poskyrio viršininką E. Miliauską;

Autotransporto tarnybos viršininką S. Butkų;

Karinių pervežimų geležinkeliu inspekcijos Šiaulių skyriaus viršininką V. Ožechauską.

2. Jungtiniam štabui apie atsakingų asmenų paskyrimą informuoti Lietuvos Respublikos Susisiekimo ministeriją.

*Ministro pirmasis pavaduotojas*

*E. Nazelskis*

V. Tutkus

Išsiųsti: Jungtiniam štabui, Aviacijos tarnybai, Autotransporto tarnybai, Karinių pervežimų geležinkeliu Šiaulių skyriaus inspekcijai.

## ĮSAKYMAS Nr. 572

1992 08 13

### *Dėl Lazdijų APKPP*

1992 08 08 Krašto apsaugos ministerijos komisija, susidedanti iš KA ministro pirmojo pavaduotojo E. Nazelskio, ministro pavaduotojo Š. Vasiliausko, pareigūnų Z. Vaitkevičiaus, G. Tamulaičio, A. Meškausko, P. Dragūnaičio ir V. Švagždžio, nuvykę ir patikrinę Lazdijų APKPP darbą, nustatė eilę grubių LR Vyriausybės 1991 12 09 potvarkio Nr. 965p bei KA ministro įsakymų pažeidimų: nesudaryti maršrutinio transporto praleidimo grafikai, grubiai pažeidžiama asmenų, vykstančių į tarnybines komandiruotes, praleidimo tvarka, neparuoštos ir nepatvirtintos Lazdijų APKPP pareigūnų funkcinių pareigybių pasiskirstymo bei darbo instrukcijos, nepatenkinamas APKPP pareigūnų kovinis tarnybinis parengimas, mokymas, kontrolės stoka, apleistos ir nesutvarkytos tarnybinės patalpos, nesilaikoma Statuto reikalavimų, dėvint uniformą.

Ryšium su šiais pažeidimais,

**ĮSAKAU:**

1. Iki 1992 08 25 Valstybinės sienos apsaugos tarnybos viršininkui plk. J. A. Paužoliui organizuoti trūkumų pašalinimą Lazdijų APKPP.

2. Imuniteto tarnybos viršininkui plk. lt. V. Česnulevičiui sudaryti komisiją ir po 1992 08 25 patikrinti Lazdijų APKPP darbą.

3. Už aplaidumą darbe, silpną darbo organizavimą, nereiklumą Valstybės sienos apsaugos tarnybos štabo viršininkui plk. P. Dragūnaičiui pareikšti papeikimą.

4. Su įsakymu supažindinti ministro pavaduotojus, Jungtinio štabo viršininką plk. lt. V. Tutkų.

*Pirmasis ministro pavaduotojas*

*komandoras E. Nazelskis*

Z. Vaitkevičius

Išsiųsti: VSAT, Imuniteto tarnybai, Personalo skyriui

ĮSAKYMAS Nr. 573

1992 08 13

*Dėl atestacinės komisijos*

Krašto apsaugos darbuotojų kvalifikacijai patikrinti ir profesinei atrankai vykdyti ĮSAKAU:

1. Patvirtinti atestacinę komisiją:  
komisijos pirmininkas - ministro pavaduotojas mjr. Š. Vasiliauskas,  
pirmininko pavaduotojas - karinio rengimo skyriaus viršininkas plkn. Č. Braziulis,  
sekretorė - personalo skyriaus personalo inspekcijos poskyrio specialistė P. Šutinytė,  
nariai: karių socialinės saugos skyriaus viršininkas kpt. A. Bernotas,  
teisinio skyriaus viršininkė D. Budzienė,  
VSAT tarnybos viršininkas plkn. J. Paužolis,  
Imuniteto tarnybos viršininko pavaduotojas plkn. lt. Z. Vaitkevičius.
2. Komisijai parengti atestacijos taisykles ir pateikti jas tvirtinti iki š. m. rugpjūčio 20 d.
3. Supažindinti su šiuo įsakymu padalinių vadovus ir komisijos narius.

*Ministras*

*A. Butkevičius*

Maštavičius

68

ĮSAKYMAS Nr. 574

1992 08 13

*Dėl „C“ kategorijos transporto priemonių vairuotojų, tikrosios krašto apsaugos tarnybos karių, kvalifikacijos kėlimo žmonėms pervežti krovininiais automobiliais*

Krašto apsaugos daliniuose vairuotojais tarnauja 19 metų amžiaus tikrosios krašto apsaugos tarnybos kariai. Vairuotojo „D“ kategorija, kuri leidžia vežti žmones, yra suteikiama nuo 21 metų.

Siekdamas užtikrinti dalinių kovinę parengti,

ĮSAKAU:

1. KAM Autotransporto tarnybą paskirti atsakinga už laikinų pažymėjimų išdavimą tikrosios krašto apsaugos tarnybos kariams, suteikiančių teisę vežti žmones krovininiais automobiliais.
2. KAM Autotransporto tarnybai iki š. m. rugpjūčio 12 d. parengti ir suderinti su atitinkamomis žinybomis pakeitimus galiojančiuose vairuotojų rengimo ir kvalifikacijos kėlimo nuostatuose, mokymo programą ir pažymėjimų išdavimo tvarką.
3. Krašto apsaugos suinteresuotiems daliniams nuo š. m. rugpjūčio 17 d. su mokymo įstaiga sudaryti atitinkamą sutartį.
4. Įsakymo vykdymo kontrolę pavedu ministro pavaduotojui pulkininkui leitenantui J. Gečiui.

*Ministras*

*A. Butkevičius*

V. Gilys

Išsiūsti: visoms KAM tarnyboms.

ĮSAKYMAS Nr. 575  
1992 08 13

*Dėl VSAT Švenčionių užkardos darbuotojų premijavimo už konfiskuotas prekes*

Remiantis Lietuvos Respublikos Vyriausybės 1990 m. spalio 4 d. nutarimu Nr. 305 „Dėl konfiskuoto turto realizavimo ir kontroliuojančių organizacijų skatinimo“,

ĮSAKAU:

Premijuoti už konfiskuotas ir realizuotas 1992 m. I-II ketvirtyje prekes šiuos Valstybės sienos apsaugos tarnybos Švenčionių užkardos darbuotojus:

1. Jonas Mastenica - 3919,82
2. Vytautas Meškauskas - 3800,00
3. Tadas Liamzinas - 3800,00
4. Artūras Stankevičius - 3700,00
5. Algimantas Šekštela - 3700,00
6. Povilas Runovičius - 3700,00
7. Algimantas Juknevičius - 2500,00
8. Petras Lemeševas - 2500,00

Iš viso: 27619,82 rb.

*Ministro pirmas pavaduotojas*

*E. Nazelskis*

J. Paužolis

Išsiųsti: VSAT, Švenčionių užkardai.

69

ĮSAKYMAS Nr. 576  
1992 08 14

*Dėl neliečiamų degalų atsargų sudarymo*

ĮSAKAU:

1. Aukštosios karo mokyklos viršininkui pulkininkui A. Vaitkaičiui iki 1992 08 30:
  - 1.1. Paruošti rezervuarus, perimtus į Aukštosios karo mokyklos balansą, neliečiamų degalų atsargų užpildymui;
  - 1.2. Organizuoti šių rezervuarų apsaugą;
  - 1.3. Paskirti materialiai atsakingus asmenis, kurie atsakytų už neliečiamų degalų atsargų rezervuarų priešgaisrinę priežiūrą, eksploataciją ir degalų apskaitą.
2. Finansų ir apskaitos skyriaus viršininkei F. Žinienei skirti iš centralizuoto fondo reikalingą pinigų sumą neliečiamų degalų atsargų sudarymui Autotranspoto tarnybai.
3. Autotransporto tarnybos viršininkui S. Butkui Krašto apsaugosgos ministerijos vardu ruošti reikalingas sutartis ir organizuoti rezervuarų užpildymą degalais.
4. Užpildžius rezervuarus, neliečiamas degalų atsargas užpajamuoti Aukštojoje karo mokykloje.
5. Neliečiamų degalų atsargų panaudojimą visais atvejais derinti su Jungtinio štabo viršininku pulkininku leitenantui V. Tutkumi.

6. Įsakymo vykdymo kontrolę pasilieku sau.

*Ministras*

*A. Butkevičius*

S. Butkus

Išsiųsti: Aukštajai karo mokyklai, KAM Finansų ir apskaitos skyriui, Autotransporto tarnybai, Jungtiniam štabui.

ĮSAKYMAS Nr. 577  
1992 08 18

*Dėl KAM firminio stiliaus konkurso rezultatų įvertinimo*

1. Sudaryti komisiją Krašto apsaugos ministerijos firminio stiliaus projektams, pateiktiems pagal 1992 m. birželio 17 d. paskelbtą konkursą, įvertinti:

Komisijos pirmininkas - A. Butkevičius - ministras

Nariai: E. Nazelskis - pirmasis ministro pavaduotojas

J. Gečas - ministro pavaduotojas

Š. Vasiliauskas - ministro pavaduotojas

V. Tutkus - Jungtinio štabo viršininkas

Č. Jezerskas - Lauko kariuomenės brigados vadas

J. Paužolis - Valstybės sienos apsaugos tarnybos viršininkas

I. Stankovičius - ministro patarėjas

G. Surgailis - ministro patarėjas

F. Žinienė - Finansų ir apskaitos skyriaus viršininkė

A. Meškauskas - Ryšių su visuomene skyriaus viršininkas

Ž. Pukys - Informacijos tarnybos viršininkas

2. Komisijai iš pateiktų darbų atrinkti geriausius ir paskirti I, II ir III premijas.

3. Komisijai posėdį sukviesti 1992 m. rugpjūčio mėn. 20 d. 9 val. ministerijos salėje.

*Ministras*

*A. Butkevičius*

G. Surgailis

Išsiųsti: komisijos nariams

ĮSAKYMAS Nr. 578  
1992 08 18

*Dėl priešgaisrinės apsaugos užtikrinimo KAM patalpose*

Siekiant užtikrinti priešgaisrinę apsaugą patalpose,

ĮSAKAU:

1. Aprūpinti patalpas gesintuvais, parengti evakuacijos planus.

2. Skirti atsakingus už priešgaisrinę apsaugą KAM rūmuose, Totorių 25/3

B. Mačerauską - ūkio skyriaus specialistą

kitose tarnybose: Ž. Pukį - Informacijos tarnybos viršininką

S. Ašaką - Ryšių ir technikos tarnybos vyresn. specialistą.

3. Įsakymo vykdymo kontrolę pavedu KAM ūkio skyriaus viršininko pavaduotojai E. Dobravolskienei.

*Ministro pirmasis pavaduotojas*

*E. Nazelskis*

E. Dobravolskiene

Išsiųsti: Infonacijos tarnybai, Ryšių ir technikos tarnybai, Ūkio skyriui, KAM Jungtinio štabo vadavietės poskyrio viršininkui p. A. Celiešiui

ĮSAKYMAS Nr. 579  
1992 08 18

*Dėl puskarininkių laipsnio suteikimo*

Vadovaujantis Lietuvos Respublikos krašto apsaugos tarnybos įstatymu,

ĮSAKAU:

1. Suteikti krašto apsaugos puskarininkių laipsnius:

1.1. Viršilos

Ryčiui Bandžiuliui - Vilniaus m. svarbių objektų atskirojo bataliono būrio vadui,

Dainai Juškienei - Karinės administracijos departamento specialistei,

Dmitrijui Litvinui - Vilniaus m. svarbių objektų atskirojo bataliono būrio vadui,

Arvydui Sadlauskui - KAM ūkio skyriaus specialistui,

Rolandui Skuoliui - Vilniaus m. svarbių objektų atskirojo bataliono būrio vadui,

1.2. Puskarininkio

Rolandui Jankauskui - Valstybinių objektų apsaugos atskirojo Biržų būrio skyriaus vadui,

Raimondui Labanavičiui - Valstybinių objektų apsaugos atskirojo Biržų būrio būrininkui,

Zenonui Sakaliui - Vilniaus m. svarbių objektų atskirojo bataliono būrininkui,

Sigitui Skovoronskiui - Valstybinių objektų apsaugos atskirojo Biržų būrio skyriaus vadui,

Rimgaudui Vaišnorui - Alytaus apskrities komendantinio būrio skyrininkui,

1.3. Jaunesniojo puskarininkio

Remigijui Balčiūnui - Šiaulių apskrities komendantinio būrio skyrininkui,

Vladui Norkui - Šiaulių apskrities komendantūros ūkvedžiui.

*Ministras*

*A. Butkevičius*

V. Česnulevičius

Išsiųsti: Karinės administracijos departamentui, Personalo skyriui

ĮSAKYMAS Nr. 580  
1992 08 18

*Dėl komisijos sudarymo*

Ryšium su komandoro E. Nazelskio atleidimu iš Krašto apsaugos ministro pavaduotojo - Civilinės saugos direktoriaus pareigų ir G. K. Puloko paskyrimu Civilinės saugos departamento direktoriumi,

**ĮSAKAU:**

1. Sudaryti komisiją finansinei-ūkinei veiklai patikrinti, perduodant Civilinės saugos departamento turta ir tarnybinę dokumentaciją (priedas Nr. 1).
2. Komisijai pradėti darbą š. m. rugpjūčio 18 dieną ir užbaigti rugpjūčio 27 dieną. Perdavimo-priėmimo aktą pateikti tvirtinimui rugpjūčio 28 dieną.
3. Su aktu supažindinti E. Nazelskį ir G. K. Puloką.

Ministras

*A. Butkevičius*

Išsiųsti: Komisijos nariams, E. Nazelskiui, Civilinės saugos departamentui

1992-08-18 įsakymo Nr. 580 priedas  
Priedas Nr. 1

Komisija finansinei ūkinei veiklai patikrinti, perduodant Civilinės saugos departamento turta ir tarnybinę dokumentaciją vadovui.

Komisijos pirmininkas      A. Griška – Kapitalinės statybos ir remonto tarnybos viršininkas

Nariai:                              N. Kondratavičienė – Buhalterinės apskaitos s. vyr. specialistė  
I. Valauskaitė – CSD Finansų skyriaus vyr. buhalterė  
A. Stulginskis – CSD Materialinio – techninio aprūpinimo viršininkas  
D. Seibutis – Medžiaginio aprūpinimo tarnybos maisto skyriaus specialistas  
A. Bogdevičius – CSD Inžinerinės apsaugos ir mechanizacijos skyriaus vyr. specialistas  
A. Bolys – CSD Komplektavimo ir parengimo skyriaus viršininkas

**ĮSAKYMAS Nr. 581**  
1992 08 18

*Dėl savanorių V. Šaknaitis ir A. Ažnos premijavimo*

Jurbarko kuopos savanoriai V. Šaknaitis ir A. Ažna 1991 gruodžio 17 naktį budėjimo metu sulaikė 3 pavojingus nusikaltėlius (1992 metų liepos 22 d. Šilutės rajono apylinkės teismo pirmininkės R. Valentiniienės raštas Nr. I-167/92 1-462). Už ryžtą ir drąsą sulaikant pavojingus nusikaltėlius,

**ĮSAKAU:**

1. Premijuoti po 5 tūkstančius rublių:

Vidą Šaknaitį - Marijampolės rinktinės Jurbarko kuopos vadą,  
Arūną Ažną - savanorį-eilinį.



2. Premijas išmokėti iš SKAT darbo užmokesčio fondo lėšų.

*Ministras*

*A. Butkevičius*

J. Gečas

Išsiųsti: į bylą, SKAT - 2 egz.

ĮSAKYMAS Nr. 582  
1992 08 18

*Dėl tarnybinių šunų ir jų prieauglio šėrimo išlaidų patvirtinimo, padidėjus maisto produktų kainoms*

Vadovaujantis Ekonomikos ministerijos kainų ir konkurencijos departamento pateiktomis maisto produktų kainomis (priedas 1-2),

ĮSAKAU:

1. Patvirtinti:

1.1. Perskaičiuotas tarnybinių šunų ir jų prieauglio šėrimo išlaidas (priedas 3-4).

2. Laikyti negaliojančiu įsakymo Nr. 254, 1992 04 15 dienos 1.2 straipsnį dėl tarnybinių šunų ir jų prieauglio šėrimo išlaidų.

3. Įpareigoti Valstybės sienos apsaugos tarnybos, komendantūrų, mokymo centrų, SKAT, Lauko kariuomenės brigadų, Apsaugos batalionų, finansų ir apskaitos skyrių viršininkus, pasikeitus maisto kainų indeksui, perskaičiuoti šėrimo išlaidas pinigais pagal patvirtintą paros raciono davinį.

4. Įsakymo vykdymo kontrolę pavesti Krašto apsaugos ministro pavaduotojui N. Vidrinskui.

*Ministras*

*A. Butkevičius*

J. Paužolis

Išsiųsti: Valstybės sienos apsaugos tarnybai, rinktinėms, užkardoms, AKPP, komendantūroms, mokymo centrams, SKAT, Lauko kariuomenės brigadoms, Apsaugos batalionams.

1992-08-18 įsakymo Nr. 582 priedas  
Priedas Nr. 1

LIETUVOS RESPUBLIKOS  
EKONOMIKOS MINISTEIRJA  
Kainų ir konkurencijos departamentas  
2600 Vilnius MTP, Gedimino pr. 38/2  
Telef. 623853 Teleksas Rūta 261154  
Teletaipai: Astra 261292,  
Žaibas 261288,  
Ekmia 303396, 303397

Atsisk. sąskaita 13120564 Lietuvos banko Vilniaus skyrius  
Gelež. kodas 4990

1992 07 17 Nr. 33/08-6910  
1992 07 13 Nr. Nr. 758

Lietuvos Respublikos  
Krašto apsaugos  
ministerijai  
Pasienio apsaugos tarnybai

Dėl maisto produktų  
naudojamų tarnybinių  
šunų šėrimui

Pranešame Jūsų rašte išvardintų maisto produktų kainas 1992 m. liepos 2 d.  
Priedas: 1 lapas.

*Kainų ir konkurencijos departamento direktorė*

*J. Kumpienė*

Priedas Nr. 2

74

1. Subproduktai II kat.	10-40 rb./kg
2. Šviežia žalia mėsa (jautiena) II kat.	57 rb./kg
3. Žuvis (smulkmė)	11 rb./kg
4. Kruopos (miežinės)	3 rb./kg
5. Kvietiniai džiuvesiai	34 rb./kg
6. Pienas	9,80 rb./kg
7. Kefyras	8,50 rb./kg
8. Varškė 9%	31,70 rb./kg
9. Daržovės: morkos, kopūstai	15 rb. kg
10. Bulvės	6 rb./kg
11. Mėsos kaulų miltai	3,50 rb./kg
12. Gyvuliniai riebalai	28 rb./kg
13. Valgomoji druska	4,90 rb./kg

PATVIRTINTA:  
Lietuvos Respublikos Krašto  
apsaugos ministro įsakymu  
1992 m. 08 mėn. 18 Nr. 582

### SUAUGUSIŲ TARNYBINIŲ ŠUNŲ ŠĖRIMO IŠLAIDOS (pagal šunų svorį)

Produktų pavadinimas	Maisto produktų kaina (rb.) 1 kg 1992 07 02	Šuns svoris iki 40 kg		Šuns svoris per 40 kg (iki 60 kg)	
		Šuns šėrimo norma (gr)	Paros raciono kaina (rb.)	Šuns šėrimo norma (gr.)	Paros raciono kaina (rb.)
1	2	3	4	5	6
Subproduktai II kateg.	25,0	500	12,5	700	17,5
Šviežia žalia mėsa (jautiena II kat.)	57,0	250	14,25	350	19,95
Žuvis (smulkmenė)	11,0	50	0,55	100	1,1
Kruopos (miežinės)	3,0	450	1,35	600	1,8
Kvietiniai džiovėsiai	34,0	100	3,4	200	6,8
Daržovės (morkos, kopūstai)	9,75	200	1,95	300	2,92
Bulvės	6,0	100	0,6	200	1,2
Mėsos kaulų miltai	3,50	20	0,07	40	0,14
Gyvuliniai riebalai	28,0	20	0,56	27	0,75
Valgomoji druska	4,90	15	0,07	20	0,09
Iš viso:	-	-	35,30	-	52,25

PATVIRTINTA:  
Lietuvos Respublikos Krašto  
apsaugos ministro  
1992 m. 08 mėn. 18 d. įsakymu Nr. 582

75

### TARNYBINIŲ ŠUNŲ PRIEAUGLIO ŠĖRIMO IŠLAIDOS (pagal šunų amžių)

Produktų pavadinimas	Maisto produktų kaina (rb.) 1 kg 1992 07 02	1-2 mėn. amžiaus		2-4 mėn. amžiaus		4-6 mėn. amžiaus	
		Šuns šėrimo norma (gr)	Paros raciono kaina (rb)	Šuns šėrimo norma (gr)	Paros raciono kaina (rb.)	Šuns šėrimo norma (rb)	Paros raciono kaina (rb)
1	2	3	4	5	6	7	8
Subproduktai II kateg.	25,0	-	-	150	3,75	300	7,5
Šviežia žalia mėsa (jautiena II kat.)	57,0	150	8,55	250	14,25	250	14,25
Žuvis (smulkmenė)	11,0	-	-	50	0,55	50	0,55
Kruopos (miežinės)	3,0	100	0,30	200	0,6	300	0,9
Kvietiniai džiovėsiai	34,0	50	1,7	100	3,4	100	3,4
Pienas, kefyras	9,80	250	2,45	300	2,94	300	2,94
Varškė 9 %	31,70	100	3,17	150	4,75	150	4,75
Daržovės (morkos, kopūstai)	9,75	50	0,48	100	0,97	150	1,46
Bulvės	6,0	50	0,30	50	0,30	100	0,6
Mėsos kaulų miltai	3,50	5	0,01	10	0,03	15	0,05
Gyvuliniai riebalai	28,0	5	0,14	10	0,28	15	0,42
Valgomoji druska	4,90	3	0,01	6	0,02	10	0,04
Iš viso:	-	-	17,11	-	31,84	-	36,86

ĮSAKYMAS Nr. 583  
1992 08 20

*Dėl S. Knezio paskyrimo*

Rusijos kariuomenės išvedimo iš Lietuvos Respublikos teritorijos klausimams spręsti  
ĮSAKAU:

1. Paskirti nuo š. m. rugpjūčio 20 d. KAM Jungtinio štabo operatyvinio skyriaus viršininką S. Knežį Lietuvos Respublikos Vyriausybės įgaliotiniu Rusijos kariuomenės išvedimo iš Lietuvos Respublikos teritorijos klausimais, atleidžiant iš šių pareigų Valstybės sienos apsaugos tarnybos viršininką plk. J. Paužolį.

2. Jungtinio štabo viršininkui plk. lt. V. Tutkui sudaryti Jungtinio štabo etatų sąskaita S. Knežiui pavaldžią keturių žmonių darbo grupę.

3. Plk. J. Paužoliui iki š. m. rugpjūčio 20 d. perduoti S. Knežiui visą su Rusijos kariuomenės išvedimu susijusią dokumentaciją.

4. Įsakymo vykdymo kontrolę pavedu ministro pirmajam pavaduotojui kmd. E. Nazelskiui.

*Ministras*

*A. Butkevičius*

P. Maštavičius

#### ĮSAKYMAS Nr. 584

1992 08 20

Dalyvauti 1992.08.28-09.04. Vilniuje organizuojamame NATO štabų atstovų susitikime su Baltijos valstvių štabų atstovais sudaryti tokios sudėties grupę:

plk. lt. Valdas Tutkus, KAM Jungtinio štabo viršininkas - grupės vadovas

plk. lt. Jonas Gcčas, KA ministro pavaduotojas, SKAT štabo viršininkas

Stanislovas Knezvs. KAM Jungt. štabo operatyvinio sk. viršininkas

Algimantas Zabulionis, KAM Jungt. štabo kovinio pareng. sk. virš.

plk. lt. Zenonas Vegelevičius, KAM Aviacijos tarnybos viršininkas

Rolandas Razulevičius, KAM ministro patarėjas

Bruno Kelpsas, KAM konsultantas

*Ministras*

*A. Butkevičius*

V. Tutkus

#### ĮSAKYMAS Nr. 585

1992 08 20

##### *Dėl seminaro organizavimo*

1. 1992 08 28. - 09 04 Vilniuje vyksiančiam NATO štabų atstovų susitikime su Baltijos valstybių štabų atstovais organizuoti atsakingu paskirti KAM Jungtinio štabo viršininką Valdą Tutkų.

2. Renginio organizavimui sudaryti tokios sudėties darbinę grupę:

plk. lt. Valdas Tutkus, KAM Jungtinio štabo viršininkas - grupės vadovas

Rolandas Razulevičius, KAM ministro patarėjas

Bruno Kelpsas, KAM konsultantas

lt. Žilvinas Pukys, einantis KAM Informacijos tarnybos viršininko pareigas

Elena Dobravolskienė, KAM Ūkio skyriaus viršininko pavaduotoja

- kpt. Sigitas Butkus, KAM Autotransporto tarnybos viršininkas  
kpt. Gintautas Kirdeikis, KAM IT skyriaus viršininkas  
ltn. Audrius Kaupys, KAM IT poskyrio viršininkas  
j. ltn. Paulius Bartkus, KAM IT vyr. specialistas  
Gražina Kanapeckaitė, KAM IT specialistė
3. KAM Ūkio skyriui organizuoti svečių apgyvendinimą ir maitinimą.
  4. KAM Autotransporto tarnybai organizuoti svečių aprūpinimą autotransportu.
  5. KAM Informacijos tarnybai organizuoti sinchroninį vertimą, techninių dokumentų ruošimą ir kitokį informacinį palaikymą seminario metu.
  6. Esant sutaupytam DUF, išmokėti darbinei grupei algos dydžio premiją.
  7. Įsakymo kontrolę pavesti ministro pavaduotojui mjr. Š. Vasiliauskui.
  8. Finansų ir apskaitos skyriaus viršininkei F. Žinienei organizuoti renginio finansavimą.

*Ministras*

*A. Butkevičius*

V. Tutkus

Išsiųsti: AtT, Jungt. št., Pers. sk., Ūkio sk.

ĮSAKYMAS Nr. 586  
1992 08 20

*Dėl dalyvavimo š. m. rugpjūčio mėn. 23 d. renginiuose Rygoje*

1992 m. rugpjūčio 23 d. Latvijos Respublikos sostinėje Rygoje ruošiami bendri trijų Baltijos valstybių renginiai, kuriuose kviečiama dalyvauti Lietuvos Respublikos kariuomenės delegacija. Siekiant garbingai atstovauti Lietuvos Respubliką,

ĮSAKAU:

1. Komandiruoti į Latvijos Respublikos sostinę Rygą Lauko kariuomenės brigados Garbės sargybos kuopą, vadovaujamą kuopos vado vyr. leitenanto L. Kavaliūno. Kuopai š. m. rugpjūčio mėn. 23 dieną dalyvauti bendroje garbės sargyboje prie Laisvės paminklo Rygos mieste.

2. Lauko kariuomenės brigados vadui užtikrinti organizuotą kuopos atvykimą į renginių vietą ir sugrįžimą atgal.

Žmonių ir ginklų pervežimui išskirti du autobusus.

3. Valstybės sienos apsaugos tarnybos viršininkui autobusus su Garbės sargybos kuopa praleisti per pasienio užkardą be eilės.

4. Įsakymo vykdymo kontrolę pavesti Jungtinio štabo viršininkui pulkininkui leitenantui V. Tutkui.

*Ministro pirmasis pavaduotojas*

*E. Nazelskis*

V. Tutkus

Išsiųsti: Jungtiniam štabui, Lauko kariuomenės brigadai

ĮSAKYMAS Nr. 587

1992 08 20

*Dėl darbo grupės sudarymo*

Siekiant sukurti Krašto apsaugos ministerijos struktūrose patikimą slapto režimo sistemą, užtikrinančią valstybinės ir karinės paslapties išsaugojimą,

ĮSAKAU:

1. Paruošti instrukcijos projektą, reglamentuojanti KAM struktūrų ir jų darbuotojų darbo veiklą.

2. Šiam tikslui sudaryti darbo grupę:

Grupės vadovas - V. Tutkus, KAM Jungtinio štabo viršininkas

Nariai: A. Dulevičius, Karinės administracijos departamento direktorius

Z. Vaitkevičius, Imuniteto tarnybos viršininko pavaduotojas

J. Pivoriūnas, Ryšių ir technikos tarnybos viršininkas

Č. Braziulis, KAM Karinio rengimo skyriaus viršininkas

Z. Vegelevičius, KAM Aviacijos tarnybos viršininkas

V. Jurevičius, Jungtinio štabo specialios paskirties poskyrio viršininkas

E. Miliauskas, Jungtinio štabo Jūreivystės poskyrio viršininkas

G. Kirdeikis, Įrangos ir informacijos apsaugos skyriaus viršininkas

Iki š. m. rugsėjo 01 d. paruošti ir pateikti tvirtinimui instrukcijos projekto ruošimo darbo planą.

Darbo grupės vadovui V. Tutkui reguliariai praveisti pasitarimus, kuriuose aptarti instrukcijos projekto ruošimo eigą. Instrukcijos projektą pateikti tvirtinimui iki š. m. gruodžio 31 d.

Įsakymo vykdymo kontrolę pavedu Jungtinio štabo viršininkui pulkininkui leitenantui V. Tutkui.

*Ministro pirmasis pavaduotojas*

*E. Nazelskis*

V. Tutkus

Išsiųsti: Jungtiniam štabui, KAD, Imuniteto tarnybai, Ryšių ir technikos tarnybai, Karinio rengimo skyriui, Aviacijos tarnybai, Įrangos ir informacijos apsaugos skyriui

ĮSAKYMAS Nr. 588

1992 08 21

*Dėl KAM struktūros ir etatų pakeitimo*

Ryšium su tuo, kad 1992 m. liepos 10 d. Lietuvos Respublikos Vyriausybės potvarkiu Nr. 670p Krašto apsaugos ministerijai patvirtintas ministro pirmojo pavaduotojo etatas, panaikinant vieną ministro pavaduotojo etatą,

ĮSAKAU:

Padaryti pakeitimus KAM struktūroje ir etatų sąrašė.

*Ministras*

*A. Butkevičius*

L. Suraučiūtė

Išsiųsti: Finansų ir apskaitos skyriui, Personalo skyriui.

ĮSAKYMAS Nr. 589  
1992 08 21

1992 m. rugpjūčio 8 d. Krašto apsaugos ministro pirmasis pavaduotojas patikrino padėtį Lazdijų pasienio poste (1992 08 13 įsakymas Nr. 572). Patikrinimo metu buvo nustatyta eilė grubių pažeidimų. Atsakingiems asmenims buvo nurodytas terminas pašalinti trūkumus iki š. m. rugpjūčio 25 d.,

ĮSAKAU:

1. Imuniteto tarnybos viršininkui V. Česnulevičiui komandiruoti 2 tarnybos pareigūnus nuo š. m. rugpjūčio 21 d. iki š. m. rugpjūčio 23 d. į Lazdijų pasienio postą patikrinti, kaip vyksta trūkumų pašalinimas ir iki rugpjūčio 25 d. pateikti patikrinimo aktą.

2. Įsakymo vykdymo kontrolę pavedu ministro pirmajam pavaduotojui E. Nazelskiui.

*Ministras*

*A. Butkevičius*

Išsiųsti: Imuniteto tarnybai

ĮSAKYMAS Nr. 590  
1992 08 21

*Dėl automobilio remonto išlaidų*

1992 m. kovo 11 d. dėl blogų meteorologinių sąlygų (šlapdriba, apledėjimas) ir nepakankamos Lauko kariuomenės brigados vairuotojo eilinio V. Staugaičio patirties autoįvykio metu apgadintas asmeninis Vilniaus m. gyventojų K. Srėbaliaus automobilis. Vilniaus m. Kelių policijoje autoįvykis įregistruotas ir nustatyta eilinio V. Staugaičio kaltė.

Eilinis V. Staugaitis - karo prievolinkas, išlaikomas valstybės. Autoįvykio metu ėjo tikrąją krašto apsaugos tarnybą.

ĮSAKAU:

1. Krašto apsaugos ministerijos Autotransporto tarnybos viršininkui atlyginti piliečio K. Srėbaliaus asmeninio automobilio remonto išlaidas - 47046 rub. (keturiasdešimt septyni tūkstančiai keturiasdešimt šeši rub.) pagal pateiktą autoserviso sąskaitą.

2. Lauko kariuomenės brigados vadui pulkininkui leitenantui Č. Jezerskui taikyti eiliniui V. Staugaičiui drausmines poveikio priemones.

*Ministro pirmasis pavaduotojas*

*E. Nazelskis*

V. Tutkus

Išsiųsti: Jungtiniam štabui, LKB, KAM Autotransporto tarnybai.

ĮSAKYMAS Nr. 591  
1992 08 21

*Dėl tarnybinių patalpų skyrimo*

Siekiant sudaryti sąlygas Jungtinio štabo darbui ir pastatų remontui,  
ĮSAKAU:

1. Krašto apsaugos karo mokyklos viršininkui iki š. m. rugpjūčio 25 d. Jungtinio štabo pastato remonto laikotarpiui perduoti Jungtinio štabo poreikiams trijų aukštų mokomojo korpuso pirmą aukštą.
2. Jungtinio štabo viršininkui iki š. m. rugpjūčio 31 d. organizuoti darbą naujose patalpose bei perduoti 7-ąjį korpusą Kapitalinės statybos ir remonto tarnybai dėl remonto darbų atlikimo.
3. Įsakymo vykdymo kontrolę pavedu ministro pavaduotojui N. Vidrinskui.

Ministro pirmasis pavaduotojas

*E. Nazelskis*

V. Tutkus

Išsiųsti: Jungtiniam štabui, Karo mokyklai, Kapitalinės statybos ir remonto tarnybai

ĮSAKYMAS Nr. 592  
1992 08 21

*Dėl Ignalinos AE apsaugos bataliono*

Remiantis š. m. liepos mėnesio Ignalinos AE apsaugos bataliono patikrinimo rezultatais nustatyta, kad batalione, priimant į darbą, grubiai pažeidinėjama Ministerijos nustatyta priėmimo į darbą tvarka.

Bataliono vadas pulk. ltn. L. Stanionis ir rikiuotės viršininkas kapit. P. Kalvaitis pažeidinėjo priėmimo į darbą tvarką ir blogai vykdė AE apsaugos personalo komplektavimo reikalavimus.

ĮSAKAU:

1. Už grubius priėmimo į tarnybą tvarkos pažeidimus:
  - 1.1. Ignalinos AE apsaugos bataliono vadui pulk. ltn. L. Stanioniui pareikšti papeikimą.
  - 1.2. Nurodyti bataliono vadui pulk. ltn. L. Stanioniui pažeminti rikiuotės viršininką kapit. P. Kalvaitį pareigose.
2. Įsakymo vykdymo kontrolę pavedu KAM personalo skyriaus viršininkui.

Ministras

*A. Butkevičius*

V. Česnulevičius

Personalo sk., KAD, VSAT, J. štabui



ĮSAKYMAS Nr. 593  
1992 08 21

*Dėl apmokymų*

ĮSAKAU:

Nuo š. m. rugpjūčio 21 d. 18.00 val. iki rugpjūčio 23 d. 9.00 val. Panevėžio savanoriškosios tarnybos rinktinę pervesti į padidintą kovinę parengtį (mokomaisiais tikslais).

Ministro pirmasis pavaduotojas

*E. Nazelskis*

Išsiųsti: SKAT

ĮSAKYMAS Nr. 594  
1992 08 24

*Dėl apsaugos dalinių (padalinių) struktūros ir etatų palikslinimo*

Vykdamas Lietuvos Respublikos Vyriausybės 1992 m. vasario 28 d. nutarimą Nr. 136 „Dėl buvusios SSRS karinių įmonių Lietuvoje“ apsaugos perėmimo,

ĮSAKAU:

1. Papildomai suformuoti:

Šiaulių miesto atskirą apsaugos kuopą prie Šiaulių apskrities komendantūros - Šiaulių aviacijos gamyklos apsaugai (134 žm.);

Panevėžio miesto atskirą apsaugos kuopą prie Panevėžio apskrities komendantūros - Panevėžio aviacijos gamyklos apsaugai (134 žm.);

Kuopą prie Vilniaus miesto svarbių objektų atskiro apsaugos bataliono - Degalų tiekimo bazės, Automobilių transporto tiekimo bazės, komunalinių objektų eksploatavimo įmonės Vilniuje apsaugai;

Dvi kuopas prie Kauno atskiro apsaugos bataliono - tankų remonto įmonės ir sraigtasparnių remonto įmonės apsaugai.

2. Patikslinti esamą struktūrą ir etatus: Karinės administracijos departamento, Vilniaus, Kauno ir Klaipėdos atskirų apsaugos batalionų, Mažeikių naftos perdirbimo įmonės atskiros apsaugos kuopos, Panevėžio ir Šiaulių apskričių komendantūrų.

3. Karinės administracijos departamentui iki š. m. rugpjūčio 27 d. paruošti nurodytų apsaugos dalinių ir padalinių struktūrą ir etatų sąrašą ir suderinti su Personalo skyriumi.

4. Finansų ir apskaitos skyriui, ryšium su etatų pasikeitimu, patikslinti išlaidų sąmatas.

5. Personalo skyriui kartu su Imuniteto tarnyba ir Karinės administracijos departamentu iki š. m. rugsėjo 20 d. parinkti kandidatūras padalinių vadovybei ir kitoms karininkų ir puskarininkų pareigoms.

6. Medžiaginių resursų aprūpinimo ir Autotransporto tarnyboms bei Ginkluotės skyriui išskirti formuojamiems daliniams (padaliniams) reikiamą kiekį aprangos, amunicijos, baldų, indų, įrangos, ginkluotės ir autotechnikos,

7. Iki š. m. gruodžio 15 d. suformuoti apsaugos dalinius (padalinius) ir paruošti sargybų tarnybai.

8. Įsakymo vykdymo kontrolę pavedu KAD direktoriui pulkininkui A. Dulevičiui.

*Ministro pirmasis pavaduotojas*

*E. Nazelskis*

J. Rėkus

Išsiųsti: KAD, Imuniteto, Medžiaginių resursų aprūpinimo, Autotransporto tarnyboms, Finansų ir apskaitos, Personalo, Ginkluotės skyriams

ĮSAKYMAS Nr. 595  
1992 08 24

*Dėl informacijos pateikimo*

Siekiant užtikrinti tolimesnę normalią SSRS objektų perėmimo eigą,

ĮSAKAU:

1. Krašto apsaugos ministerijos SSRS karinių objektų perėmimo komisijos pirmininkui pulkininkui leitenantui J. Gečiui paruošti išsamią informaciją dėl Krašto apsaugos ministro 1992 02 12 įsakymo Nr. 72 vykdymo.

2. Informaciją paruošti ir pateikti man š. m. rugpjūčio 28 d.

*Ministro pirmasis pavaduotojas*

*E. Nazelskis*

Išsiųsti: J. Gečiui.

ĮSAKYMAS Nr. 596  
1992 08 25

*Dėl premijavimo*

Už sąžiningą pareigų atlikimą ir Karinės administracijos departamento vadovybės užduočių vykdymą premijuoti iš darbo užmokesčio fondo ekonomijos pareigybinio atlyginimo dydžio kapitoną Hansą Gočelkį - KAD mobilizacinio skyriaus vyr. specialistą 50 metų jubiliejaus proga.

*Ministras*

*A. Butkevičius*

A. Dulevičius

Išsiųsti: Finansų ir apskaitos skyriui, KAD, Personalo skyriui.

ĮSAKYMAS Nr. 597  
1992 08 25

*Dėl VSAT Vištyčio užkardos pareigūno V. Mikalavičiaus apdovanojimo*

1992 m. balandžio 20 d. Vištyčio pasienio apsaugos posto zonoje nelegaliai pervaziuoti automobiliais Lietuvos-Rusijos sieną ir išvežti iš Lietuvos kavą ir saldinius bandė Kauno miesto gyventojai R. Gervys, A. Gervys ir H. Malickas. Juos sustabdė

patikrinimui posto pareigūnai: pamainos viršininkas V. Mikalavičius, šauliai Ledzinskas, Račkauskas ir Kalinauskas. Tada pažeidėjai bandė jėga prasiveržti pro postą, bet V. Mikalavičius, gerai žinodamas savo kaip pasieniečio pareigas, veikė ryžtingai, drąsiai ir tiksliai. Teko panaudoti ir šaunamąjį ginklą, kol pažeidėjai buvo sulaikyti ir perduoti teisėsaugos pareigūnams.

ĮSAKAU:

1. Vištyčio užkardos pamainos viršininkui V. Mikalavičiui už drąsą, ryžtą ir sumanumą, sulaikant Valstybės sienospažeidėjus, pareikšti padėką ir apdovanoti vardiniu laikrodžiu.

2. KAM padalinių vadams su įsakymu supažindinti pavaldžius karius.

*Ministras*

*A. Butkevičius*

J. Paužolis

Išsiųsti: visiems KAM tarnybų, valdybų, skyrių, departamentų vadovams, Lauko kariuomenės brigad. vadui, apskričių (rajonų) komendantams.

### ĮSAKYMAS Nr. 598

1992 08 25

#### *Dėl Zarasų PU tarnybinio patikrinimo rezultatų*

Valstybės sienos apsaugos tarnybos 1992 08 03 įsakymu Nr. 204 paskirta komisija rugpjūčio 4-6 dienomis padarė tarnybinį patikrinimą Zarasų PU.

Patikrinimo metu buvo nustatyta, kad užkardeje nevedama materialinių vertybių apskaita, neužpildytos automobilių limitinės knygos, neatliktos naftos produktų ataskaitos už balandžio ir gegužės mėnesius.

Ginklų išdavimo žurnalai postuose pildomi neteisingai, įskaitų priėmimo sąrašuose dėl elgesio su ginklu nėra priėmusio įskaitas parašo, ne visi ginklo panaudojimo faktai fiksuojami ir apie juos nepranešama VSAT štabui.

Nesudaryti tarnybos organizavimo tvarkaraščiai.

Užkardos vadas vyr. leitenantas A. Kumbolcas nuo pareigų vykdymo nusišalino, užsiima komercine veikla, uždrausta valstybės valdymo organų pareigūnams. Už tai 1992 06 04 įsakymu Nr. 118 vyr. lt. A. Krumbolcas yra baustas drausmine tvarka.

ĮSAKAU:

1. Zarasų PU vado pavaduotojui Artūriui Mockūnui iki š. m. rugsėjo 22 d. įvesti tvarką tarnybos organizavime, pašalinti norminių aktų reikalavimų pažeidimus materialinių vertybių ir ginklų apskaitoje bei išdavime.

2. Atleisti Zarasų PU vadą vyr. leitenantą A. Krumbolcą iš užimamų pareigų už netinkamą tarnybinių pareigų vykdymą.

3. Įsakymo vykdymo kontrolę pavesti pulkininkui J. Paužoliui.

*Ministras*

*A. Butkevičius*

P. Dragūnaitis

Išsiųsti: KAM Personalo sk., VSAT, Imuniteto tarnybai.

ĮSAKYMAS Nr. 599  
1992 08 25

*Dėl įsakymų papildymo*

1. Papildyti 1992.08.20. Krašto apsaugos ministro įsakymą Nr. 584 eilute: „mjr. Šarūnas Vasiliauskas, KA ministro pavaduotojas“.
2. Papildyti 1992.08.20. Krašto apsaugos ministro įsakymą Nr. 585 2. punktą eilute „Jovita Žukaitė, KAM Ūkio skyriaus specialistė“.

*Ministras*

*A. Butkevičius*

\_\_\_\_\_  
V. Tutkus

ĮSAKYMAS Nr. 600  
1992 08 25

*Dėl personalinės priemokos mokėjimo VSAT J. A. Paužoliui*

Vadovaujantis KAM 1992 02 03 įsakymo Nr. 50 5 punktu,  
ĮSAKAU:

1. Nuo š. m. liepos 16 d. plk. J. A. Paužoliui mokėti 40% priemoną nuo pareigybinio atlyginimo, neviršijant darbo apmokėjimo fondo.

*Ministras*

*A. Butkevičius*

\_\_\_\_\_  
D. Marozienė

Išsiųsti: Finansų ir apsakitos skyriui, Personalo skyriui.

ĮSAKYMAS Nr. 601  
1992 08 25

*Dėl SKAT pareigūnų, tarnautojų ir darbininkų priemonų mokėjimo*

Remiantis KAM 1992 02 03 d. įsakymo Nr. 50 5 punktu,  
ĮSAKAU:

Nuo š. m. birželio 1 d. iki š. m. gruodžio 31 d. mokėti priemokas procentais nuo pareigybinio atlyginimo šiems darbuotojams darbo apmokėjimo fondo ribose:

1. A. Pociui, majorui, štabo viršininko pav. - 40%
2. V. Benedikiavičiui, štabo viršininko pav. - 30%,
3. J. Kliuzai, ats. ltn., štabo viršininko pav. - 26%
4. D. Janėnui, ltn., adjutantui - 25%
5. J. Juocevičiui, kpt., skyriaus virš. - 10%
6. G. Ragėnui, vairuot.-mechan. - 35%
7. D. Statulevičienei, sk. viršininko pav. - 20%

8. A. Liučvaikienei, spec. - 30%
9. A. Gulbinui, vyresn. spec. - 30%
10. V. Čepuliui, vyr. ltn., skyr. virš. - 5%
11. A. Indičanskiui, ltn., vyresn. spec. - 10%
12. D. Valeišai, spec. - 40%
13. N. Savčenko, spec. - 40%
14. R. Pociui, j. ltn., skyr. virš. - 11 %
15. D. Talučiu, ltn., vyresn. spec. - 9%
16. E. Jakimavičiui, dim. maj., vyr. spec. - 20%
17. V. Geštautui, vyr. ltn., vyresn. spec. - 10%
18. N. Burokui, vyrcsn. spec. - 30%
19. A. Leleikai, spec. - 30%
20. E. Pašinui, spec. - 30%
21. P. Švilpai, posk. virš. - 30%
22. G. Trakimui, ltn., vyresn. spec. - 10%
23. B. Tartėnui, ltn., vyresn. spec. - 10%
24. V. Juodzevičiui, spec. - 30%
25. A. Babenskui, vyr. spec. - 30%
26. J. Slavinskui, virš. pav. - 20%
27. A. Šiauliui, ltn., skyriaus virš. - 6%
28. L. Bakaičiui, virš. pav. - 7%
29. J. Širvinskui, vyresn. spec. - 20%
30. D. Šumskaitei, spec. - 20%
31. O. Adomavičienei, spec. - 20%
32. L. Kuodienei, posk. virš. - 20%
33. A. Čaplikui, ltn., spec. - 17%
34. A. Burokui, vyr. ltn., posk. virš. - 5%
35. S. Vaitulioniui, ltn., virš. pav. - 2%
36. L. Ritvui, vyresn. spec. - 30%
37. N. Treiniui, spec. - 20%
38. R. Kreivytei, ltn., posk. virš. - 8%
39. E. Skrinskaitei, spec. - 30%
40. J. Stankevičiūtei, sekret.-mašinink. - 7%
41. V. Bilinskui, vyr. spec. - 30%
42. A. Bieliniui, vyr. spec. - 30%
43. A. Stankevičiui, vyr. spec. - 30%
44. A. Tamulaičiui, vyr. ltn., vyr. spec. - 19%
45. A. Pečiuliui, vyr. spec. - 30%
46. A. Palevičiui, ltn., vyresn. spec. - 24%
47. R. Šutinytei, skyr. virš. - 19%
48. G. Durgolcienei, vyresn. spec. - 29%
- 49 V. Burokienei, spec. - 40%
50. Z. Žalpienei, spec. - 30%
51. L. Teišerskienei, spec. - 40%
52. Z. Cicėnienei, spec. - 40%
53. V. Šležui, spec. kuopos vadui - 18%
54. A. Seriečikui, skyrininkui - 13%

55. A. Gudoniui, spec. - 15%
56. R. Naginskas, garažo virš. - 33%
57. G. Jucia, garažo virš. pav. - 31%
58. V. Sketerskui, mechanikui - 9%
59. R. Butkevičiui, vairuot. - 11 %
60. L. Kaladei, vairuotojui - 27%
61. V. Kamarovui, vairuot. - 19%
62. G. Pilitauskui, vairuot. - 17%
63. R. Urbonavičiui, vairuot. - 27%
64. Jusevičiui, vairuot. - 27%
65. A. Alioniui, šaltkalviui - 23%
66. K. Petkevičiui, komendantui - 19%
67. V. Vaitkui, santechnikui - 20%
68. J. Adliui, energetikui - 33%
69. A. Šimėnui, šaltkalviui - 33%
70. A. Meidui, staliui - 33%
71. A. Mažvilai, viršil. vyr. sandėl. - 40%
72. R. Lapinskui, sandėlininkui - 35%
73. G. Berkevičiui, etn. sk. ved. - 13%
74. G. Kurpytė, ltn., spec. - 18%
75. A. Dauderiui, studijos virš. - 26%
76. R. Bagdonui, kino operatoriui - 40%
77. E. Žygaičiui, fotografui - 35%
78. L. Dumehovskaja, fotograf. - 35%
79. A. Imbrasui, vyr. ltn., orkestro vd. - 9%
80. S. Jurgaičiui, koncertmeisteriui - 7%
81. P. Jaraminui, koncertmeisteriui - 7%
82. D. Strelcienei, pirties vedėjai - 5%
83. D. Marcinkūtei, muziejaus vedėjai - 2%
84. G. Rapnikui, vyr. etn. kuopos vadui - 5%
85. D. Garuoliui, būrio vadui - 15%
86. E. Karveliui, būrio vadui - 15%
87. R. Liekiui, skyrininkui - 3%
88. E. Bernotui, skyrininkui - 3%
89. A. Simonkevičiui, skyrininkui - 3%
90. A. Pilikavičiui, skyrininkui - 3%
91. V. Monkevičiui, skyrininkui - 3%
92. S. Brivinskui, skyrininkui - 3%
93. J. Bitvinskui, mok. centro viršinink. - 40%
94. E. Kilinskui, viršin. pav. - 40%
95. R. Kazėnui, vyr. ltn., vyr. spec. - 5%
96. A. Rakovskiui, vairuot. - 11 %
97. G. Gabrusinui, vairuotojui - 11%
98. D. Samulėnaitei, sekret.-mašinink. - 12%
99. A. Dambrauskui, komendantui - 30%
100. V. Saulėnui, vairuot. - 16%
101. R. Paužoliui, spec. komendantas - 28%

102. A. Rybeliui, vyr. spec. - 26%
103. V. Simiakovui, vyr. spec. - 26%
104. J. Lėgiui, vyr. spec. - 28%
105. M. Jakimavičienei, bibliotek. vedėjai - 7%
106. A. Treinytei, leit., šaudymo centro virš. - 24%
107. T. Gintilai, vyr. spec. - 17%
108. O. Gintilienei, spec. - 2%
109. A. Džiovėnui, spec. - 2%
110. J. Žuravskij, spec. - 2%
111. G. Grigaravičiui, spec. - 2%
112. B. Grigaičiui, spec. - 2%
113. R. Burneikai, spec. - 2%
114. L. Ačėsaitei, viešbučio „Salduvė“ vyr. buhalterei. 8%
115. D. Kucevičienei, viešb. „Signalas“ vyr. buhalterei - 8%
116. A. Skirmantienei, Anykščių TSK vyr. buhalterei - 8%
117. G. Savickienei, Klaipėdos TSK vyr. buhalterei - 8%
118. M. Vaitiekūnienei, Kupiškio TSK vyr. buhalterei - 8%
119. A. Vaicekauskienei, Mažeikių TSK vyr. buhalterei - 8%
120. V. Romanovai, Šiaulių TSK vyr. buhalterei - 8%
121. V. Pocienei, Šilutės TSK vyr. buhalterei - 8%
122. N. Statkienei, Tauragės TSK vyr. buhalterei - 8%
123. G. Rauliškienei, Varėnos TSK vyr. buhalterei - 8%
124. I. Obolevičienei, Alytaus TM vyr. buhalterei - 8%
125. V. Tarasenkovai, Kauno RTM vyr. buhalterei - 8%
126. E. Pocevičienei, šiaulių TM vyr. buhalterei - 8%
127. O. Randokevičienei, Klaipėdos TM vyr. buhalterei - 8%
128. J. Bendoraitienei, Vilniaus TSM vyr. buhalterei - 8%

#### Alytaus rinktinė

129. A. Černiauskui, kuopos vadui - 16%
130. P. Kancevičiui, kuopos vadui - 16%
131. V. Taraškevičiui, kuopos vadui - 16%
132. R. Jatkauskui, kuopos vadui - 16%
133. G. Kalašnikovui, kuopos vadui - 16%
134. A. Makaveckui, kuopos vadui - 16%
135. R. Mickevičiui, kuopos vadui - 16%
136. R. Jukneliui, kuopininkui - 16%
137. A. Kazakevičiui, kuopos vadui - 16%
138. V. Robertui, kuopos vadui - 16%
139. S. Venclovaičiui, karinio reng. tarnybos virš. - 17%
140. A. Lazauskui, Org. darbo tranyb. virš. - 17%
141. H. Sinkevičiui, ryšių tarnybos virš. - 17%
142. L. Jarmalavičienei, ūkio tarnybos vyr. spec. - 15%
143. N. Šiugždienei, ūkio tarnyb. vyr. spec. - 16%
144. A. Buikiui, kuopos vadui - 16%
145. K. Kaladinskui, kuopos vadui - 16%
146. J. Dagiliui, kuopos vadui 016%

147. R. Dailidei, kuopos vadui - 16%
148. R. Kriginui, kuopos vadui 016%
149. S. Pocinui, kuopos vadui - 16%
150. S. Akeliui, kuopos vadui - 16%
151. D. Mazurkevičiui, kuopos vadui - 16%
152. A. Leikūnui, kuopos vadui - 16%
153. V. Narkevičiui, kuopininkui - 4%
154. V. Sapranauskui, kuopininkui - 4%
155. A. Kalėdai, kuopininkui - 4%
156. V. Gudoniui, kuopininkui - 4%
157. A. Speteliūnui, kuopininkui - 4%
158. D. Parchutikui, kuopininkui - 4%
159. V. Sakalauskui, kuopininkui - 4%
160. L. Puzonui, kuopininkui - 4%
161. I. Kvedaravičiui, kuopininkui - 4%
162. G. Jucikui, kuopininkui - 4%
163. R. Plauškai, kuopininkui - 4%
164. E. Žaliadoniui, kuopininkui - 4%
165. A. Varankai, sandėlininkui - 4 %
166. B. Latvaičiui, sandėlininkui - 4%
167. E. Venskaičiui, sandėlininkui - 4%
168. R. Laukaičiui, sandėlininkui - 4%
169. D. Balkiui, vairuotojui-mechanikui - 1 %
170. S. Šedžiui, vairuotojui-mecbanikui - 1 %
171. B. Bunevičiui, vairuotojui-mechanikui - 1 %
172. A. Vasilaiskui, vairuotojui-mechanikui - 1 %
173. J. Micevičiui, vairuotojui-mechanikui - 1 %
174. E. Naujaliui, vairuotojui-mechanikui - 1 %
175. R. Taraškevičiui, vairuotojui-mechanikui - 1%
176. A. Žvirbliui, vairuotojui-mechanikui - 1 %
177. K. Ščesnulevičiui, vairuotojui-mechanikui - 1 %
178. Z. Fejertui, vairuotojui-mechanikui - 1 %
179. K. Butelevičiui, kuopininkui - 1 %
180. G. Citvarui, vairuotojui-mechanikui - 1 %
181. O. Vasiljevui, vairuotojui-mechanikui - 1%
182. V. Albavičiui, vairuotojui-mechanikui - 1 %
183. G. Molioniui, vairuotojui-mechanikui - 1 %
184. A. Stanceliui, vairuotojui-mechanikui - 1 %
185. M. Citrinavičiui, vairuotojui-mechanikui - 1 %
186. A. Prapiesčiui, vairuotojui-mechanikui - 1 %
187. A. Sasnauskui, vairuotojui-mechanikui - 1 %

#### Marijampolės rinktinė

188. G. Jasaičiui, karinio rengimo tarn. v-kui - 17%
189. M. Burdulienei, org. darbo tarnybos v-kei - 17%
190. V. Baniuliui, ryšių tarnybos viršininkui - 17%
191. Ž. Subačiui, j. ltn., inform. tarnyb. viršin. - 17%



192. A. Varnui, ginkluotės tarnyb. viršininkui - 17%
193. J. Natkevičienei, ūkio tarnyb. vyr. spec. - 15%
194. I. Kušlevičienei, ūkio tarnyb. special. - 16%
195. A. Strazdui, kuopos vadui - 16%
196. R. Žemaičiui, kuopos vadui - 16%
197. G. Žuoliui, kuopos vadui - 16%
198. E. Lenkaičiui, vairuotojui-mechanikui - 1%
199. P. Gierkiui, kuopos vadui - 16%
200. G. Subačiui, kuopos vadui - 16%
201. A. Morlencui, kuopos vadui - 16%
202. D. Kulvinskui, kuopos vadui - 16%
203. V. Šukevičiui, kuopos vadui - 16%
204. R. Bujauskaitei, ūkio tarnybos sandėlin. - 4%
205. S. Sabataičiui, kuopininkui - 4%
206. R. Žvirbliui, kuopininkui - 4%
207. K. Adomynui, kuopininkui - 4%
208. B. Glatkauskui, kuopininkui - 4%
209. R. Mikulioniui, kuopininkui - 4%
210. A. Kulikauskui, kuopininkui - 4%
211. A. Stanaičiui, kuopininkui - 4%
212. R. Lazdauskui, kuopininkui - 4%
213. B. Račkauskui, kuopininkui - 4%
214. K. Ramonui, kuopininkui - 4%
215. V. Laukaičiui, kuopininkui - 4%
216. D. Agurkienei, kuopininkei - 4%
217. V. Savukaičiui, ūkio tarnyb. vairuot. - 1%
218. R. Nedzinskui, vairuotojui-mechanikui - 1%
219. A. Augustaičiui, vairuotojui-mechanikui - 1%
220. A. Aleksai, vairuotojui-mechanikui - 1 %
221. R. Sabui, vairuotojui-mechanikui - 1 %
222. A. Lenkaičiui, vairuotojui-mechanikui - 1%
223. G. Sutkui, vairuotojui-mechanikui - 1%
224. A. Paulevičiui, vairuotojui-mechanikui - 1 %

#### Panevėžio rinktinė

225. A. Pranskūnui, štabo viršininkui - 17%
226. R. Legiui, organ. dardo tarnybos viršin. - 17%
227. I. Novokreščničiui, ryšių tarnyb. viršininkui - 17%
228. I. Ivanovui, ginkluotės tarn. viršin. - 17%
229. S. Buliauskui, ūkio tarnyb. viršinink. - 17%
230. D. Rusteikaitei, “-“ vyr. spec. - 15%
231. V. Vadapatienei, “-“ specialistei 015%
232. A. Rudauskui, kuopos vadui - 16%
233. S. Vasiliauskui, kuopos vadui - 16%
234. J. Savickui, kuopos vadui - 16%
235. Z. Laurinovui, kuopos vadui - 16%
236. V. Kutrai, kuopos vadui - 16%
237. S. Leonauskui, kuopos vadui - 16%

238. G. Bagdonui, kuopos vadui - 16%
239. S. Petraškai, kuopos vadui - 16%
240. V. Ščetilnikovui, kuopos vadui - 16%
241. R. Kavaliauskui, kuopos vadui - 16%
242. R. Baniuliui, kuopininkui - 3%
243. J. Baubliui, kuopininkui - 3%
244. Z. Čipliui, kuopininkui - 3%
245. R. Moldariui, kuopininkui - 3%
246. V. Macevičiui, kuopininkui - 3%
247. R. Žąsinui, kuopininkui - 3%
248. G. Milanaičiui, kuopininkui - 3%
249. P. Motiejūnui, kuopininkui - 3%
250. O. Sauliui, kuopininkui 0 3%
251. L. Gasiūnui, kuopininkui - 3%
252. V. Lapanauskui, kuopininkui - 3%
253. K. Klungiui, kuopininkui - 3%
254. Z. Momeniškiui, kuopininkui 0 3%
255. V. Zenliavičiui, kuopininkui - 3%
256. B. Turauskui, ūkio tarnybos vairuot. - 1 %
257. B. Juozaičiui, rinktinės vadui - 2%
258. G. Zaurai, ltn., rinkt. vado pav. - 5%
259. V. Lapinskui, karinio rengimo tarnybos virš. - 5%
260. A. Veikšiiui, ltn., bataliono vadas - 4%
261. B. Švedarauskui, ltn., kuopos vadui - 4%
262. R. Vaitoniui, vairuotojui-mechanikui - 1 %
263. V. Juškevičiui, vairuotojui-mechanikui - 1 %
264. A. Kučiui, vairuotojui-mechanikui - 1 %
265. E. Altonui, vairuotojui-mechanikui - 1 %
266. G. Barkauskui, vairuotojui-mechanikui - 1 %
267. E. Monekvičiui, vairuotojui-mechanikui - 1 %
268. E. Minevičiui, vairuotojui-mechanikui - 1%
269. E. Minevičiui, vairuotojui-mechanikui - 1 %
270. V. Šatui, vairuotojui-mechanikui - 1%
271. E. Erslovui, vairuotojui-mechanikui - 1 %
272. V. Barauskui, vairuotojui-mechanikui - 1 %
273. A. Dambrauskienei, vairuotojui-mechanikui - 1 %
274. A. Ožalinskui, vairuotojui-mechanikui - 1%
275. E. Finikovui, vairuotojui-mechanikui - 1 %
276. R. Radzevičiui, vairuotojui-mechanikui - 1 %
277. S. Pranckūnui, j. ltn., kuopos vadui - 4%
278. A. Kadžioniui, ltn., kuopos vadui - 4%
279. R. Strižkai, j. ltn., kuopos vadui - 4%
280. C. Gastilavičiui, j. ltn., kuopos vadui - 4%
281. S. Pečiuliui, j. ltn., kuopos vadui - 4%
282. R. Jovaišui, j. ltn., kuopos vadui - 4%

### Šiaulių rinktinė

- 283. K. Jokubauskui, štabo viršininkui - 17%
- 284. R. Opulskui, karin. reng. t-bos v-kui - 17%
- 285. O. Bliumui, inform. t-bos viršininkui - 17%
- 286. A. Grybauskui, org. darbo t-bos virš. - 17%
- 287. R. Pakarskui, bataliono vadui - 17%
- 288. R. Kazlauskui, ryšių tarnyb. virš. - 17%
- 289. G. Malakauskaitei, ūkio t. vyr. spec. - 15%
- 290. S. Jančaitytei, -"- specialistei - 15%
- 291. J. Grachauskui, sandėlininkui - 4%
- 292. K. Jurgaičiui, ūkio skyr. vairuotojo - 1%
- 293. K. Satkauskui, kuopos vadui - 16%
- 294. S. Baranauskui, kuopininkui - 4%
- 295. R. Rapaliui, kuopininkui - 4%
- 296. S. Pociui, kuopos vadui - 16%
- 297. A. Lapatinui, kuopininkui - 1%
- 298. V. Mačiukui, kuopos vadui - 16%
- 299. A. Lukoševičiui, kuopininkui - 4%
- 300. B. Kublickui, vairuotojui-mechanikui - 1%
- 301. E. Vyšniauskui, kuopininkui - 4%
- 302. S. Folertui, vairuotojui-mechanikui - 1%
- 303. J. Šatkui, kuopininkui - 4%
- 304. Z. Volkai, vairuotojui-mechanikui - 1%
- 305. A. Jokšui, kuopos vadui - 16%
- 306. V. Majauskui, kuopos vadui - 16%
- 307. S. Karpavičiui, vairuotojui-mechanikui - 1 %
- 308. V. Kenstavičiui, kuopininkui - 4%
- 309. A. Šimulioniui, vairuotojui-mechanikui - 1 %
- 310. K. Eitmančiui, kuopininkui - 4%
- 311. O. Ščiglinskui, vairuotojui-mechanikui - 1 %
- 312. S. Norkui, kuopininkui - 4%
- 313. L. Stankūnui, kuopininkui - 4%

### Vilniaus rinktinė

- 314. R. Katinui, majorui, rinktinės vadui - 1 %
- 315. J. Dapšiui, vyr. ltn., vado pavaduotojas - 2%
- 316. V. Guršniui, vyr. ltn., štabo viršininkui - 2%
- 317. D. Kalibatui, vyr. ltn., karinio reng. t-bos virš. - 2%
- 318. J. A. Zarambai, org. darbo viršinink. - 1%
- 319. V. Vitui, vyr. ltn., inf. t-bos viršininkui - 1 %
- 320. A. Letenauskui, j. ltn., ginklo t-bos virš. - 6%
- 321. R. Juknai, vyr. ltn., ūkio tarnyb. virš. - 2%
- 322. A. Kaganskajai, ūkio taro vyr. specialist. - 14%
- 323. R. Kerulienei, specialistė-raštvėdė - 15%
- 324. V. Uosiui, sandėlininkui - 4%
- 325. R. Chodosevičiui, j. ltn., bataliono vadui - 6%
- 326. D. Užurkaičiui, j. ltn., bataliono vadui - 6%
- 327. G. Urbonui, kuopininkui - 4%

328. J. Aliukoniui, vairuotojui-mechanikui - 1 %  
329. R. Mintautui, ltn., kuopos vadui - 2%  
330. J. Grušniui, vairuotojui-mechanikui - 1 %  
331. A. Majauskui, j. ltn., kuopos vadui - 4%  
332. V. Grušniui, kuopininkui - 4%  
333. R. Rimkui, kuopininkui - 4%  
334. G. Navickui, vairuotojui-mechanikui - 1 %  
335. A. Kanapiniui, j. ltn., kuopos vadui - 4%  
336. G. Maškutavičiui, vairuotojui-mechanikui - 1%  
337. A. Tamošiūnui, kuopininkui - 4%  
338. A. Alekasandravičiui, kuopos vadui - 16%  
339. V. Saikauskui, kuopininkui - 4%  
340. A. Urtinovui, vairuotojui-mechanikui - 1%  
341. G. Zenkevičiui, ltn., kuopos vadui - 16%  
342. F. Karcai, kuopininkui - 4%  
343. A. Markeliūnui, kuopos vadui - 16%  
344. N. Bražėnui, vairuotojui-mechanikui - 1%  
345. R. Aukštuoliui, j. ltn., kuopos vadui - 4%  
346. S. Kinertui, kuopininkui - 4%  
347. V. Stankevičiui, vairuotojui-mechanikui - 1 %  
348. C. Germanavičiui, j. ltn., kuopos vadui - 4%  
349. A. Steponėnui, kuopininkui - 4%  
350. R. Karlai, j. ltn., kuopos vadui - 4%  
351. Ž. Pinigiui, kuopininkui - 4%  
352. R. Vaitiekūnui, j. ltn., kuopos vadui - 2%  
353. G. Trakieliui, kuopininkui - 4%  
354. A. Chmieliauskui, kuopos vadui - 18%  
355. A. Daugirdui, kuopininkui - 4%  
356. G. Šimui, vairuotojui-mechanikui - 1%  
357. I. E. Loban, vairuotojui-mechanikui - 1%  
358. S. Mikutavičiui, vairuotojui-mechanikui - 1%  
359. A. Mikalauskui, vairuotojui-mechanikui - 1 %  
360. G. Vaitiekui, vairuotojui-mechanikui - 1 %  
361. R. Didžiuliui, vairuotojui-mechanikui - 1 %  
362. V. Dobravolskiui, kuopininkui - 4%  
363. G. Trakieliui, vairuotojui-mechanikui - 1 %  
364. V. Jurkevičiui, kuopininkui - 4%  
365. A. Guobiui, kuopos vadui - 17%

Aviacinio junginio Vilniaus eskadrilė

366. R. Paksui, junginio vadui - 33%  
367. R. Noreikai, štabo viršininkui - 35%  
368. A. Šumskui, pers. reng. ir skraid. org. sk. virš. - 29%  
369. K. Šlunskiui, inžinerinio sk. viršininkui - 29%  
370. Y. Žalpiui, medicinos tarnyb. viršininkui - 26%  
371. G. Slavinskienei, finansų tarnybos virš. - 26%  
372. Z. Voveriui, personalo reng. skyr. viršininkui - 29%

- 373. S. Civilui, pilotui - 9%
- 374. A. Kliknai, pilotui - 9%
- 375. E. Meleckiui, pilotui - 9%
- 376. O. Motiejūnaitei, pilotai - 9%
- 377. V. Kurbedžiui, pilotui - 9%
- 378. J. Savickui, pilotui - 9%
- 379. C. Mikulevičiui, vairuotojui - 9%
- 380. K. Dadelai, ūkio dalies vedėjui - 2%
- 381. E. Knezevičiui, komendantui - 14%
- 382. A. Karalavičiui, eskadrilės vadovui - 22%

#### Aviacinio junginio Šilutės eskadrilė

- 383. R. Jurkštai, skraidymo skyr. viršininkui - 2%
- 384. V. Šveikauskui, aviainginerinio skyr. viršin. - 2%
- 385. A. Šulinskienei, finansų skyriaus viršin. - 2%

#### Aviacinio junginio Panevėžio eskadrilė

- 386. B. Zoronskiui, eskadrilės vadui - 22%
- 387. G. Griauzdei, štabo viršininkui - 2%
- 388. V. Žižui, skraidymo sk. viršininkui - 2%
- 389. Ž. Velyčkai, aviainginerinio skyr. viršin. - 2%
- 390. E. Brazauskienei, finansų skyriaus viršin. - 2%

#### Kauno rinktinė

- 391. V. Šeštauskui, rinktinės vado pav. - 17%
- 392. S. Usavičienei, ūkio tarnyb. vyr. specialistei - 15%
- 393. E. Gavėnienei, - " - tarnyb. specialistei - 16%
- 394. A. Prigackui, ūkio tarnyb. sandėlininkui .4%
- 395. R. Krivickui, vairuotojui-mechanikui - 1 %
- 396. R. Paškevičiui, vairuotojui-mechanikui - 1%
- 397. K. Sudžienei, vairuotojui-mechanikui - 1 %
- 398. A. Matulevičiui, kuopininkui - 4%
- 399. D. Šileikiui, vairuotojui-mechanikui - 1 %
- 400. K. Žilinskui, kuopininkui - 4%
- 401. V. Lekavičiui, kuopos vadui - 16%
- 402. M. Dudoniui, vairuotojui-mechanikui - 1 %
- 403. I. Gailevičiui, kuopos vadui - 16%
- 404. J. Lekavičiui, kuopininkui - 4%
- 405. J. Buksui, kuopos vadui - 16%
- 406. J. Urbonavičiui, kuopininkui - 4%
- 407. V. Gėgžnai, vairuotojui-mechanikui - 1 %
- 408. R. Ragauskui, kuopos vadui - 16%
- 409. H. Korzonui, kuopininkui - 4%
- 410. R. Simonavičiui, vairuotojui-mechanikui - 1 %
- 411. S. Sapagovui, vairuotojui-mechanikui - 1 %
- 412. A. Bartkevičiui, kuopininkui - 4%
- 413. A. Pangoniui, kuopos vadui - 16%
- 414. P. Junevičiui, kuopininkui - 4%

- 415. A. Kisieliui, vairuotojui-mechanikui - 1 %
- 416. V. Černiauskui, kuopininkui - 4%
- 417. A. Armonui, vairuotojui-mechanikui - 1 %
- 418. A. Adomoniui, kuopos vadui - 16%
- 419. V. Krajauskui, kuopos vadui. 16%
- 420. R. Zabarskui, kuopininkui - 4%
- 421. G. Gaveikai, vairuotojui-mechanikui - 1%
- 422. E. Jablonskiui, kuopos vadui - 16%
- 423. J. Leonavičiui, kuopininkui - 4%
- 424. V. Kuliukui, vairuotojui-mechanikui - 1%
- 425. A. Dapkui, kuopos vadui - 16%
- 426. R. Paulauskui, vairuotojui-mechanikui - 1 %
- 427. J. Abramavičiui, vyr. ltn., rinktinės vadui - 2%
- 428. S. Žostautui, ltn. vado pav. - 5%
- 429. T. Balkevičiui, ltn. org. darbo tarnyb. v-kui - 6%
- 430. J. Liuberskiui, ryš. tarnybos viršininkui - 1 %
- 431. J. Dusevičiui, j. ltn., inform. tarnybos v-kas - 4%
- 432. J. Maskvyčiui, j. ltn., ginkluotės tarnyb. virš. - 6%
- 433. A. Plieskiui, vyr. ltn., bataliono vadui - 1%
- 434. A. Stašaičiui, ltn., karinio reng. tarnybos virš. - 4%
- 435. J. Juodžiui, j. ltn., ūkio tarnybos viršinink. - 6%
- 436. A. Griškevičiui, j. ltn., kuopos vadui - 4%
- 437. H. Važnevičiui, j. ltn., bataliono vadui - 4%
- 438. M. Pempei, j. ltn., kuopos vadui - 4%
- 439. S. Šarkui, kuopos vadui - 1 %
- 440. K. Baliūnui, j. ltn., kuopos vadui - 1%
- 441. K. Vasiliauskui, j. ltn., kuopos vadui - 4%
- 442. E. Kamarūnui, ltn., kuopos vadui - 2%
- 443. A. Gimžauskui, j. ltn., kuopos vadui - 4%

#### Utenos rinktinė

- 444. L. Grigaliūnui, rinktinės vado pav. - 19%
- 445. M. Karveliui, informac. tarnybos viršininkui - 17%
- 446. G. Strazdui, ginkluotės tarnyb. viršininkui - 17%
- 447. B. Stukui, rinktinės vadui - 18%
- 448. I. Stasiūnienei, ūkio tarnybos vyr. spec. - 15%
- 449. D. Bražionytei, ūkio tarnybos specialistei - 16%
- 450. G. Bisliui, ūkio tarnyb. vairuot.-mechanikui - 1%
- 451. R. Šapokai, ats. vyr. ltn., kar. reng. tarnybos virš. - 17%
- 452. L. Pupeikiui, j. ltn., kuopos vadui - 4%
- 454. A. Baltaduoniui, kuopos vadui - 16%
- 455. R. Kumpiniauskui, kuopininkui - 4%
- 456. R. Širvinskui, vairuotojui-mechanikui - 1 %
- 456. R. Širvinskui, vairuotojui-mechanikui - 1 %
- 457. J. Ivanauskui, kuopininkui - 4%
- 458. D. Kolosovui, vairuotojui-mechanikui - 1 %
- 459. E. Motiejūnui, kuopos vadui - 16%

- 460. A. Subačiui, kuopininkui - 4%
- 461. D. Cemui, kuopos vadui - 16%
- 462. Ž. Paukštei, kuopos vadui - 16%
- 463. K. Roliui, kuopininkui - 4%
- 464. R. Graužiui, vairuotojui-mechanikui - 1 %
- 465. A. Michailovui, ryšių tarnybos virš. - 17%
- 466. P. Raškauskui, vairuotojui-mechanikui - 1 %
- 467. V. Raziuliui, organ. darbo t-bos viršininkui - 17%

#### Klaipėdos rinktinė

- 468. E. Kūrai, ltn., rinktinės vadui - 7%
- 469. A. Jonauskui, karinio rengimo tarnybos virš.
- 470. A. Šliogeriui, j. ltn., org. darbo tarnybos virš. - 6%
- 471. K. Vileikiui, ryšių tarnybos viršininkui - 17%
- 472. L. Stonkui, j. ltn., vado pavaduotojui - 6%
- 473. A. Ruzgiui, ginkluotės tarnyb. viršininkui - 17%
- 474. L. Valatkienei, ūkio tarnyb. vyr. specialistei - 15%
- 475. A. Meiliui, ūkio tarnybos specialistui - 16%
- 476. B. Slavickienei, sandėlininkei - 4%
- 477. M. Paišmantui, ūkio tarnybos vairuotojui - 1%
- 478. Krisikaičiui, kuopos vadui - 16%
- 479. O. Statkui, vairuotojui-mechanikui - 1 %
- 480. E. Timinskui, j. ltn., kuopos vadui - 4%
- 481. V. Bublui, bataliono vadui - 4%
- 482. R. Janušaičiui, vairuotojui-mechanikui - 1 %
- 483. A. Norvaišai, kuopos vadui - 16%
- 484. V. Kondrotui, kuopos vadui - 16%
- 485. Ž. Andrikoniui, kuopininkui - 4%
- 486. J. Rimeikiui, j. ltn., kuopos vadui - 4%
- 487. V. Žalimui, kuopininkui - 4%
- 488. V. Tuminui, vairuotojui-mechanikui - 1%
- 489. V. Žvinkliui, kuopos vadui - 4%
- 490. A. Mačiulskiui, kuopininkui - 4%
- 491. A. Valiūnui, vairuotojui-mechanikui - 1%
- 492. A. Bertašiui, j. ltn., kuopos vadui - 4%
- 493. Ž. Birgiolai, kuopininkui - 4%
- 494. P. Latakui, vairuotojui-mechanikui - 1 %
- 495. Z. Gulbinui, j. ltn., kuopos vadui - 4%
- 496. J. Gužauskui, vairuotojui-mechanikui - 1 %
- 497. V. Vičiui, kuopos vadui - 16%
- 498. V. Šiauliui, kuopininkui - 4%
- 499. G. Žukauskui, vairuotojui-mechanikui - 1%
- 500. K. Trakimui, j. ltn., kuopos vadui - 2%
- 501. R. Gintvainiui, kuopininkui - 4%
- 502. V. Šeiriui, vairuotojui-mechanikui - 1 %
- 503. B. Šlakaičiui, j. ltn., kuopos vadui - 4%
- 504. V. Stasyčiui, kuopininkui - 4%

- 505. S. Milašiui, vairuotojui-mechanikui - 1 %
- 506. V. Skuodui, kuopos vadui - 16%
- 507. V. Paulauskui, kuopininkui - 4%
- 508. A. Alsiui, vairuotojui-mechanikui - 1 %
- 509. E. Vetrenkai, kuopininkui - 4%
- 510. M. Bajorinui, vairuotojui-mechanikui - 1%
- 511. K. Velavičiui, kuopininkui - 4%
- 512. K. Ramanauskui, kuopininkui - 4%
- 513. A. Kupreliui, kuopininkui - 4%
- 514. V. Kupreliui, vairuotojui-mechanikui - 1%
- 515. P. Dedūrai, j. ltn., kuopos vadui - 4%
- 516. J. Aurylai, kuopininkui - 4%
- 517. K. Kvederiui, vairuotojui-mechanikui - 1%
- 518. A. Šedžiui, kuopininkui - 4%

*Ministras*

---

*A. Butkevičius*

J. Gečas

Išsiųsti: į bylą, SKAT, finansų skyriui

96

## ĮSAKYMAS Nr. 602

1992 08 26

Vykdamas Lietuvos Respublikos Vyriausybės 1992 m. birželio mėn. 30 d. potvarkį Nr. 642p,

### ĮSAKAU:

1. Nutraukti valstybinės aviacinės imonės „Sakalas“ veiklą.
2. Paskirti likvidatoriumi LR Krašto apsaugos ministerijos Aviacijos tarnybą.
3. Sudaryti likvidacinę komisiją:

Komisijos pirmininkas - Aviacijos tarnybos viršininko pav. S. Murza;

Nariai: Aviacijos tarnybos Finansų sk. v-kas O. Eitminavičius,

Aviacijos tarnybos Medžiaginio sk. viršininko pav. A. Pilvelis,

Aviacijos tarnybos Personalo sk. vyr. specialistas Z. Nockiūnaitė.

### 4. Likvidacinei komisijai:

4.1. sudaryti likvidavimo balansą,

4.2. perregistruoti įmonę kaip likviduojamą,

4.3. paskelbti spaudoje imonės veikimo pabaigos terminą pretenzijų pareiškimui,

4.4. likviduoti kreditorinius ir debitorinius įsiskolinimus,

4.5. išspręsti darbo santykių nutraukimo su imonės „Sakalas“ dirbančiais klausimą.

5. Nurodytoje įmonėje sukauptas materialines vertybes perduoti į Aviacijos tarnybos balansą.

6. Nepanaudotas kredito lėšas grąžinti į Lietuvos valstybės biudžetą.

7. Priėmimo - perdavimo aktus pristatyti man iki 1992 rugsėjo mėn. 01 d.

8. Įsakymo vykdymo kontrolę pavedu Aviacijos tarnybos viršininkui pulkininkui leitenantui Z. Vegelevičiui.

*Ministras*

---

*A. Butkevičius*

Z. Vegelevičius



ĮSAKYMAS Nr. 603  
1992 08 26

*Dėl komisijos Lazdijų APKPP darbui patikrinti sudarymo*

Siekiant patikrinti ir pašalinti Lazdijų APKPP darbo trūkumus, nustatytus 1992 m. rugpjūčio 8 d. patikrinimo metu,

ĮSAKAU:

1. Sudaryti komisiją tokios sudėties:  
Komisijos pirmininkas - G. Veromėjus, Imuniteto tarnybos I-o skyriaus viršininkas  
Nariai: G. Tamulaitis, Jungtinio štabo viršininko pavaduotojas  
V. Švagždys, Kapitalinės statybos ir remonto tarnybos planavimo skyriaus viršininkas  
J. Pivoriūnas, Ryšių ir technikos tarnybos viršininkas  
A. Marcinkevičius, Imuniteto tarnybos vyresn. specialistas  
G. Ališauskas, Imuniteto tarnybos specialistas
2. Patikrinimo aktą pateikti iki 1992 m. rugsėjo 10 d.

*Ministro pirmasis pavaduotojas*

*komandoras E. Nazelskis*

V. Česnulevičius

Išsiųsti: Imuniteto tarnybai, Jungtiniam štabui, Kapitalinės statybos ir remonto tarnybai, Ryšių ir technikos tarnybai, VSAT

97

ĮSAKYMAS Nr. 604  
1992 08 26

*Dėl materialinių vertybių perdavimo*

Ryšium su karo mokyklos viršininko paskyrimu,

ĮSAKAU:

1. Sudaryti krašto apsaugos karo mokyklos materialinių vertybių ir reikalų perdavimo priėmimo komisiją: komisijos pirmininkas - kmd. E. Nazelskis - ministro pirmasis pavaduotojas, nariai: ats. plk. A. Vaitkaitis, karo mokyklos viršininko pavaduotojas  
J. Andriškevičius - karo mokyklos viršininkas  
J. Volungis - karo mokyklos viršininko pavaduotojas  
A. Lekavičius - karo mokyklos viršininko pavaduotojas  
vyr. lt. A. Žukauskas - karo mokyklos finansų skyriaus viršininkas  
P. Šutinytė - KAM personalo inspekcijos poskyrio specialistė  
J. Petraitytė - KAM finansų poskyrio vyr. specialistė  
R. Lapėnas - remonto ir kapitalinės statybos tarnybos statybos ir remonto planavimo skyriaus vyr. specialistas.
2. Karo mokyklos viršininko pavaduotojui ats. plk. A. Vaitkaičiui perduoti, o karo mokyklos viršininkui J. Andriškevičiui priimti materialines vertybes ir karo mokyklos reikalus.
3. Įsakymo vykdymo kontrolę pavedu kmd. E. Nazelskiui.

*Ministras*

*A. Butkevičius*

V. Česnulevičius

Išsiųsti: komisijos nariams, KAM personalo skyriui, KAM finansų ir apskaitos skyriui, karo mokyklai.

ĮSAKYMAS Nr. 605  
1992 08 26

*Dėl darbo pagerinimo*

Siekiant susisteminti ir pagerinti Lazdijų valstybinės sienos perėjimo punkto darbą,  
1. L. e. Personalo skyriaus viršininkui iki š. m. rugpjūčio 27 d. paruošti 100 vnt. numeruotų leidimų Lazdijų muitinės darbuotojams Krašto apsaugos ministerijos pažymėjimo pagrindu.

2. Leidimuose nurodyti:

2.1. Leidimo pateikėjas - Lazdijų muitinės darbuotojas, leidimas suteikia teisę nuvykti iki Lazdijų muitinės, be teisės važiuoti asmeniniu transportu.

2.2. Leidimo numerį pagal KAM egzistuojančią numeracijos tvarką.

2.3. Leidimo galiojimo laiką nuo š. m. rugsėjo 1 d. iki spalio 1 d.

3. Fotonuotraukos vietoje padaryti įrašą, kad leidimas galioja be fotonuotraukos.

4. Paruošti 6 leidimus autotransporto priemonėms, pervežančioms muitinės darbuotojus iki Lazdijų muitinės.

5. Rugpjūčio 26 d. leidimus pristatyti tvirtinimui, o rugpjūčio 27 d., pagal aktą perduoti man.

6. Įsakymo vykdymo kontrolę pasilieku sau.

*Ministro pirmasis pavaduotojas*

*E. Nazelskis*

Išsiųsti: Personalo skyriui, Valstybės sienos apsaugos tarnybai.

ĮSAKYMAS Nr. 606  
1992 08 27

*Dėl nuobaudos V. Valikoniiui*

Personalo skyriaus personalo inspekcijos poskyrio vyr. specialistas V. Valikonis paskutiniu metu savo pareigas vykdė netinkamai.

Taip š. m. rugpjūčio 7 d. turėdamas užduoti paruošti įsakymo projektą dėl priedų už ištarnautus metus mokėjimo, neįvykdęs tiesioginio viršininko nurodymų, užduotį parengė netinkamai. Dėl to buvo užvilktas apskaičiavimo tvarkos nustatymas. Š. m. rugpjūčio 6 d. neturėdamas tam įgaliojimų, savavališkai nutraukė karininkų tarnybos nuostatų rengimo komisijos darbą; rugpjūčio 19 d. be skyriaus vadovybės nurodymo savavališkai išvyko į Kauno karininkų ramovę.

Skyriaus vadovybės V. Valikonio pasiaiškiniame nurodytos priežastys netenkina,  
ĮSAKAU:

1. Už netinkamą tarnybinių pareigų vykdymą ir darbo drausmės laužymą Personalo skyriaus personalo inspekcijos poskyrio vyr. specialistui kapitonui V. Valikoniiui pareikšti papeikimą.

2. Nurodyti personalo inspekcijos poskyrio viršininkui majorui P. Maštavičiui dėl nepakankamos pavaldžių darbuotojų kontrolės.

3. Įsakymą paskelbti Ministerijos aparato darbuotojams.

*Ministro pirmasis pavaduotojas*

*E. Nazelskis*

V. Česnulevičius

ĮSAKYMAS Nr. 607  
1992 08 28

*Dėl Rusijos kariuomenės išvedimo iš Lietuvos Respublikos teritorijos koordinavimo skyriaus sudarymo*

Remiantis š. m. birželio 29 d. Lietuvos Respublikos Vyriausybės potvarkiu Nr. 631p Rusijos kariuomenės išvedimo Lietuvos Respublikos teritorijos klausimams spręsti,

ĮSAKAU:

1. Jungtinio štabo viršininkui išskirti 5 etatinius Jungtinio štabo darbuotojų vienetus, iš kurių sudaryti Rusijos kariuomenės išvedimo koordinavimo skyrių.

Į skyriaus sudėtį įvesti skyriaus viršininką, vyriausiąjį specialistą ir du specialistus.

2. Jungtinio štabo viršininkui iki š. m. rugpjūčio 31 d. įnešti pataisas į Jungtinio štabo etatus ir, suderinus su Finansų, Teisiniu ir Personalo skyriais, pristatyti juos tvirtinimui.

3. Į Rusijos kariuomenės išvedimo koordinavimo skyrių paskirti: skyriaus viršininku - J. Slavinską, pervedant iš Savanoriškosios krašto apsaugos tarnybos;

vyriausiuoju specialistu - V. Bukauską, pervedant iš Ginkluotės skyriaus;

vyresniuoju specialistu - V. Gilį, pervedant iš Karinės administracijos departamento;

specialistu - V. Ničajų, pervedant iš Jungtinio štabo Operatyvinio skyriaus.

4. Paskirti J. Slavinską Lietuvos Respublikos Vyriausybės įgaliotinio Rusijos kariuomenės išvedimo klausimais pavaduotoju.

5. Lietuvos Respublikos Vyriausybės įgaliotiniui Rusijos kariuomenės išvedimo klausimais S. Kneziui sudaryti iki š. m. rugpjūčio 30 d. pateikti tvirtinimui priemonių planą dėl Rusijos kariuomenės išvedimo iš Lietuvos Respublikos teritorijos.

6. Įsakymo vykdymo kontrolę pavedu ministro pirmajam pavaduotojui komandorui E. Nazelskiui.

*Ministras*

*A. Butkevičius*

V. Tutkus

Išsiųsti: visoms KAM tarnyboms

ĮSAKYMAS Nr. 608  
1992 08 28

*Dėl autobuso išskyrimo*

ĮSAKAU:

Jasonių mokymo centro viršininkui Zarasuose vykstančio renginio pravedimui š. m. rugpjūčio 29 d. išskirti SKAT Utenos rinktinei autobusą PAZ.

*Ministro pavaduotojas*

*pulkininkas leitenantas J. Gečas*

Išsiųsti: į bylą, mokymo centrui

ĮSAKYMAS Nr. 609

1992 08 28

*Dėl KAM darbuotojų iškvietimo sistemos tobulinimo*

Siekiant užtikrinti organizuotą ir savalaikį KAM pareigūnų iškvietimą į darbą kritiškose situacijose ar kitais reikiamais atvejais poilsio dienomis ir nedarbo laiku,

ĮSAKAU:

1. KAM struktūrinių padalinių vadovams iki š. m. rugpjūčio mėn. 30 d. sudaryti ir patvirtinti pavaldžių darbuotojų iškvietimo schemas iki atskiros kuopos (būrio), užkardos, komendantūros, skyriaus imtinai, numatant jose iškvietimo eiliškumą ir įvairių ryšio priemonių panaudojimą. Iškvietimo schemas turėti pas visų rangų operatyvinius budėtojus.

2. Lauko kariuomenės brigados vadui, departamentų ir visų centrinio pavaldumo tarnybų bei skyrių vadovams iki š. m. rugsėjo mėn. 03 d. patvirtintų iškvietimų schemų kopijas pateikti Jungtiniam štabui dėl bendros schemos sudarymo.

3. Įpareigoti visus KAM darbuotojus apie darbo ir namų telefonų numerių bei gyvenamosios vietos pasikeitimus nedelsiant informuoti atitinkamus operatyvinius budėtojus, įnešant į iškvietimo schemas reikiamas pataisas.

4. Įsakymo vykdymo kontrolę pavesti Jungtinio štabo viršininkui pulkininkui leitenantui V. Tutkui.

*Ministro pirmasis pavaduotojas*

*E. Nazelskis*

V. Tutkus

Išsiųsti: visoms KAM tarnyboms

100

ĮSAKYMAS Nr. 610

1992 08 28

*Dėl sąrašų sudarymo*

Tikslu sudaryti būtinios tarnybos kariams (šauktiniams) dalyvavimo rinkimuose į Lietuvos Respublikos Seimą normalias sąlygas ir atsižvelgiant į Respublikos rinkimų komisijos prašymą,

ĮSAKAU:

1. Valstybinės sienos apsaugos tarnybos viršininkui, Lauko kariuomenės brigados ir apsaugos batalionų vadams, Krašto apsaugos mokyklos viršininkui paruošti būtiniosios tarnybos karių sąrašus pagal nustatytas normas (1 priedas).

2. Sąrašus, patvirtintus vado (viršininko) parašu ir antspaudu, pristatyti Karinės administracijos departamentui š. m. rugsėjo 3 d. Krašto apsaugos ministerijos karių dalyvavimo rinkimuose tvarka bus pranešta papildomai.

3. Įsakymo vykdymo kontrolę pavesti Jungtinio štabo viršininkui pulkininkui leitenantui V. Tutkui.

*Ministro pirmasis pavaduotojas*

*E. Nazelskis*

A. Dulevičius

Išsiųsti: Jungtiniam štabui, Valstybinės sienos apsaugos tarnybai, Lauko kariuomenės brigadai, Klaipėdos apsaugos batalionui, Krašto apsaugos mokyklai, Vilniaus ir Kauno apsaugos batalionams.

Vilniaus bataliono tikrosios krašto apsaugos tarnybos karių  
SĄ R A Š A S

Eil. Nr.	Pavardė, vardas, tėvo vardas	Gimimo metai	Namų adresas
<u>Vilniaus miestas</u>			
<u>Naujamiesčio rinkimų apygarda Nr. 1</u>			
1.	Naujokaitis Rapolas, Juozo	1973	Mindaugo 16-23
2.	Povilaitis Stasys, Kosto	1972	Kalvarijų 14-12
3.	Bražėnas Romas, Mykolo	1973	Pylimo 11-22
ir t.t.			
<u>Klaipėdos miestas</u>			
<u>Danės rinkimų apygarda Nr. 19</u>			
1.	Čeponis Juozas, Adolfo	1972	Vytauto 64-11
2.	Mikalajūnas Kęstutis, Vinco	1973	Daukanto 17-12
3.	Našlėnas Povilas, Vlodo	1972	Alyvų 26-4

A.V. *Bataliono vadas  
pulkininkas leitenantas*

A. Maliauka

101

ĮSAKYMAS Nr. 610a  
1992 08 30

*Dėl Vėliavos įteikimo Krašto apsaugos mokyklai*

Ryšium su Krašto apsaugos mokyklos įsteigimu ir pirmųjų mokslo metų pradžia,  
ĮSAKAU:

1. 1992 m. rugpjūčio 30 d. įteikti Krašto apsaugos mokyklai Vėliavą.

2. Vėliavos įteikimui Krašto apsaugos mokyklos padalinius išrikiuoti 11 00 val.

Mokyklos rikiuotės aikštėje.

*Ministras*

A. Butkevičius

J. Andriškevičius  
Išsiųsti: Krašto apsaugos mokyklai

ĮSAKYMAS Nr. 611  
1992 08 31

*Dėl užkirtimo plano postų pakeitimui*

Panevėžio apskrities komendantui

**ĮSAKAU:**

Vykdam užkirtimo planą Rokiškio ir Kupiškio pastovius postus, esančius geležinkelio stotyse ir prie Kupiškio karinio dalinio pervesti į mobilius postus.

Įsakymo vykdymo kontrolę pavesti ministro pavadootojui pulkininkui leitenantui J. Gečiui.

*Ministro pirmasis pavadootojas*

*E. Nazelskis*

J. Gečas

Išsiųsti: Panevėžio apskrities komendantui, Rokiškio komendantui, Kupiškio komendantui, Panevėžio rinktinės vadui, SKAT štabui

**ĮSAKYMAS Nr. 612**

1992 0831

*Dėl ekspertinės komisijos sudarymo*

Siekiant operatyviai ivertinti įsigyjamos ginkluotės bei kovinės technikos kokybę ir nustatyti tikslingą gaminių kainą,

**ĮSAKAU:**

1. Sudaryti ekspertinę komisiją:

Komisijos pirmininkas - ministro pavadootojas Š. Vasiliauskas

Nariai: ministro pavadootojas - Savanoriškosios krašto apsaugos tarnybos štabo viršininkas J. Gečas

Imuniteto tarnybos viršininkas V. Česnulevičius

Valstybės sienos apsaugos tarnybos viršininkas J. Paužolis

Jungtinio štabo viršininkas V. Tutkus

Ginkluotės skyriaus viršininkas V. Drupas

Finansų ir apskaitos skyriaus viršininkė F. Žinienė.

2. Visus ginkluotės, kovinės technikos isigijimo klausimus būtinai derinti su ekspertine komisija.

3. Krašto apsaugos ministro 1991 12 31 įsakymą Nr. 355 laikyti netekusiu galios.

*Ministro pirmasis pavadootojas*

*E. Nazelskis*

Š. Vasiliauskas

Išsiųsti: komisijos nariams, tarnybų viršininkams.

**ĮSAKYMAS Nr. 613**

1992 09 01

*Dėl priemokos prie tarnybinių atlyginimų*

Remiantis Lietuvos Respublikos Krašto apsaugos ministro isakymu Nr. 50 1992 02 03, leisti mokėti nuo 1992 08 02 priemokas prie tarnybinių atlyginimų iš susidariusio darbo apmokėjimo fondo ekonomijos Kapitalinės statybos ir remonto tarnybos sekantiems tarnautojams:

1. Antanui Griškai - 24%
2. Vytautui Švagždžiui - 26%
3. Stasiui Vitkauskui - 38%
4. Broniui Turskiui - 41 %
5. Stasiui Šulskui - 38%
6. Valdai Kundrotienei - 38%
7. Gintautui Andziuliui - 43%
8. Antanui Pusvaškiui - 30%
9. Marei Puodžiukaitienei - 38%
10. Algirdui Černiauskui - 38%
11. Vytui Motūzui - 27%
12. Rimantui Lajauskui - 27%
13. Anai Lipskienei - 43%
14. Vidmantui Turūtai - 30%
15. Audriui Surantui - 38%
16. Raimundui Lapėnui - 38%
17. Jadvygai Sakalienei - 45%
18. Algirdui Grigoniui - 45% (mokėti nuo spalio 1 d.)

Ministro pirmasis pavaduotojas

*E. Nazelskis*

A. Griška

Išsiųsti: Kapitalinės statybos ir remonto tarnybai, Finansų ir apskaitos skyriui.

103

**ĮSAKYMAS Nr. 614**  
1992 09 01

*Dėl Krašto apsaugos mokyklos struktūros ir etatų patvirtinimo*

Krašto apsaugos mokykla atliks vieną iš svarbiausių funkcijų kuriamoje krašto apsaugos sistemoje - ruoš karininkus. Mokykloje bus telkiamas pagrindinis krašto apsaugos sistemos mokslinis ir pedagoginis personalas, numatomi kariūnų ir karininkų bei atsargos karininkų kursai. Ekstremalių situacijų metu Krašto apsaugos mokykla ir formuojami jos bazėje daliniai veiks kaip koviniai vienetai.

**ĮSAKAU:**

1. Patvirtinti Krašto apsaugos mokyklos struktūrą ir etatus nuo š. m. rugpjūčio 1 d.
2. Krašto apsaugos mokyklos pareigūnų pareigas prilyginti lygiavertėms krašto apsaugos sistemos kariuomenės (karininkų, puskarininkų ir eilinių) pareigoms pagal priedą.
3. Krašto apsaugos mokyklos pareigūnų tarnybinius atlyginimus nustatyti vadovaujantis Lietuvos Respublikos vyriausybės 1992 m. sausio 23 d. nutarimu Nr. 39.
4. Krašto apsaugos mokyklos darbuotojams (civiliams) tarnybinius atlyginimus nustatyti, vadovaujantis Lietuvos Respublikos Vyriausybės nustatyta tvarka.

Ministras

*A. Butkevičius*

L. Suraučiutė

Išsiųsti: KAM Finansų ir apskaitos skyriui, Personalo skyriui, Krašto apsaugos mokyklai.

Krašto apsaugos mokyklos pareigūnų pareigų prilyginimas  
 lygiavertėms krašto apsaugos sistemos kariuomenės  
 (karininkų, puskarininkių ir eilinių) pareigoms

Krašto apsaugos sistemos kariuomenės pareigūnų pareigų pavadinimas	Krašto apsaugos mokyklos pareigūnų pareigų pavadinimas	Tarnybiniai atlyginimai (koeficientai)
1	2	3
Brigados vadas	Mokyklos viršininkas	5,7-6,6
Brigados štabo viršininkas	Mokyklos viršininko pavaduotojas, spec. katedros viršininkas	5,5-6,3
Pulko vadas	Katedros viršininkas, mokyklos skyriaus viršininkas	5,3-6,0
Pulko štabo viršininkas, skyriaus viršininkas	Katedros, mokymo skyriaus viršininko pavaduotojas, vyresn. dėstytojas, personalo, finansų ūkio, ginkluotės ir technikos skyriaus viršininkas	5,1-5,75
Bataliono vadas	Dėstytojas, kariūnų kursų viršininkas, mokymo aptarnavimo bataliono vadas	4,9-5,5
Bataliono štabo viršininkas, tarnybos viršininkas	Vyr. buhalteris, mokymo skyriaus metodistas, medicinos punkto viršininkas, lauko mokomosios bazės viršininkas, ryšių poskyrio viršininkas	4,7-5,3
Kuopos vadas	Mokymo objekto viršininkas, mokymo proceso aptarnavimo dirbtuvių viršininkas, lauko mokomosios bazės viršininko pavaduotojas	4,5-5,1
Būrio vadas, vyresnysis specialistas	Vyresnysis specialistas, kariūnų ramovės viršininkas, remonto dirbtuvių viršininkas, valgyklos viršininkas, pastatų eksploatavimo ir remonto poskyrio inžinierius	4-4,8
Kuopininkas	Sekretorė, vairuotojas–instruktorius, mechanikas – instruktorius, ginkluotės ir technikos skyriaus sandėlininkas, laborantas, pastatų ir baldų remonto dirbtuvių viršininkas, buitinio aptarnavimo skyriaus viršininkas, techninio aptarnavimo punkto viršininkas, lauko mokomosios bazės ūkio skyriaus ir aprūpinimo komandos viršininkas	3,7-4,7

*L. e. Personalo skyriaus viršininko pareigas*

*V. Česnulevičius*

*Finansų ir apskaitos skyriaus viršininkė*

*F. Žinienė*



ĮSAKYMAS Nr. 615  
1992 09 01

*Dėl laikinų Krašto apsaugos sistemos aprūpinimo medicinine manta normų taikos metu taikymo*

ĮSAKAU:

1. Nuo 1993 m. sausio 1 d. taikyti laikinas Krašto apsaugos sistemos aprūpinimo medicinine manta normas taikos metu. Priedas Nr. 1 (35 lapai).

2. Nuo 1993 m. sausio 1 d. įvesti laikinų Krašto apsaugos sistemos aprūpinimo medicinine manta normų taikos metu taikymo tvarką. Priedas Nr. 2 (2 lapai).

3. Nuo 1993 m. sausio 1 d. Krašto apsaugos sistemos medicinine manta taikyti ataskaitos - užsakymo medicininei mantai formą MTC-0001. Priedas Nr. 3 (56 lapai).

Ministras

A. Butkevičius

Priedas Nr. 1  
prie KAM ministro 1992 m. 09 01 d.  
įsakymo Nr. 615

Tvirtinu:  
Ministras  
A. Butkevičius  
1992 m. 09 01 d.

Laikinos krašto apsaugos sistemos aprūpinimo  
medicinine manta normos taikos metu

105

Priemonės pavadinimas	Mato vnt.	Normos KAM padaliniams			
		100 žmonių			
		Med. punktas su vidur. personalu	Med. punktas su gydytoju	Lazaretas su 10 lovų	Stomatologinis kabinetas
1	2	3	4	5	6
<b>I. „A“ sąrašo medikamentai</b>					
Argenti nitras	g	-	50	-	-
Atropini sulfas 0,1 % 1 ml sol. pro inj.	amp.	10	10	10	10
Omnoponum 2 % 1 ml pro inj.	amp.	10	10	50	-
Platyphyllini hydrotartras 0,005 N.10 in tab.	ip.	-	5	5	-
Platyphyllini hydrotartras 0,2 % 1 ml sol. pro inj.	amp.	10	10	50	-
Promedolum 1 % 1 ml sol. pro inj.	amp.	-	10	50	-
Proserinum 0,05 % 1 ml sol. pro inj.	amp.	-	50	50	-
Strophantinum K 0,05 % 1 ml. sol. pro inj.	amp.	10	10	-	-
<b>II. Bendrieji medikamentai</b>					
Ac. acetylsalicylinum 0,8 tab. N. 10	ip.	20	50	50	-
Aeronomu tab. N. 10	ip.	-	10	-	-
Aether pro narcosis 100,0	kg	0,5	1,0	1,0	0,5
Aethylii chloridum 20 ml N.10	ip.	5	10	20	-

Priemonės pavadinimas	Mato vnt.	Normos KAM padaliniams			
		100 žmonių			
		Med. punktas su vidur. personalu	Med. punktas su gydytoju	Lazaretas su 10 lovų	Stomatologinis kabinetas
1	2	3	4	5	6
Aminazinum 2,5 % 1 ml	amp.	10	20	-	-
Amylii nitris 0,5 ml	amp.	10	10	-	-
Analginum 50 % 2 ml	amp.	-	50	100	-
Analginum 0,5 tab. Nr. 10	ip.	10*	50*	50	20
tad Nr. 6 (Extr. Belladonnae 0,01, Phenylī salicylas 0,3)	ip.	10*	20*	50	-
Butadionum 0,15 tab. N.10	ip.	-	10	20	-
Calcii chloridum 10 % 10 ml	amp.	20	20	100	-

\* - priklausomai nuo mašinų skaičiaus po 1 flakoną kiekvienai mašinai metams

1	2	3	4	5	6
Calcii gluconas 10 % 10 ml	amp.	20	20	100	-
Calcii gluconas 0,5 tab. N. 10	ip.	-	10	20	-
Camphora 20 % 20 ml	amp.	10	50	-	-
Carbo activatus 0,5 tab. Nr. 10	ip.	10	100*	-	-
Citramonum 0,5 tab. Nr. 6	ip.	10	20	20	-
Cytitonum 0,15% 1 ml N. 10	amp.	10	20	-	-
Cleolum	kg	-	0,5	0,5	-
Coffeinum–natriibenzonas 20 % 1 ml	amp.	10	20	50	20
Coffeinum–natriibenzonas 0,1 tab. N.6	ip.	10	10	20	-
Cordiaminum 2 ml	amp.	10	20*	20	-
Cordiaminum 15 ml	fl.	5	5	5	5
Corglycon 0,06 % 1 ml	amp.	10	10	-	-
Corvalol 15 ml	fl.	5	5	5	-
Diacarbum 0,25 tab. N.24	ip.	-	2	-	-
Dibazolium 1 % 1 ml	amp.	20	20	50	-
Dibazolium 0,02, papverinum hydrochloridum 0,02, phenobrbitalum 0,015, saccharinum 0,015 (Di ventalum) tab. N.10	ip.	10	20	20	-
Dimedrolum 1 % 1 ml	amp.	10	50	100	-
Dimedrolum 0,05 tab N. 10	ip.	5	5	20	10
Diprazinum 2,5 % 2 ml	amp.	-	10	20	10
Ephedrini hydrochloridi 5 % 1 ml	amp.	-	50	50	-
Euphyllinum 2,4 % 10 ml N.10	amp.	-	50	50	-
Euphyllinum 24 % 1 ml N. 10	amp.	10	20	50	-
Extr. Aloes fluidum 1 ml	amp.	-	100	100	-
Extr. Eleutherococci idum 50 ml	fl.	-	-	20	-
Furacillinum 0,02 tab. Nr. 10	ip.	10	10	10	5
Glycerinum	kg	-	0,5	-	-
Glucosum 40 % 20 ml	amp.	50	100	100	-
Glucosum 25 % 20 ml	amp.	10	20	-	-
Glucosum 5 % 400 ml	fl.	1	4	-	-
Gtt. „Denta“ 5 ml	fl.	5	5	-	20

1	2	3	4	5	6
Kempinė hemostatinė	vnt.	2	5	-	5
Lin. Vishnevsky	kg	1	2	2	-
Mesatonum 1 % 1 ml	amp.	10	20	20	-
Natrii chloridum 0,9 % 10 ml	amp.	50	200	200	-
Natrii chloridum 0,9 % 400 ml	fl.	1	5	5	-
Natrii hydrocarbonas	kg	5	5	5	2
Natrii thiosulfas 30 % 10 ml	amp.	10	20	-	-
Nitrofungin 25 ml	fl.	10	10	-	-
Nitroglycerinum 0,005 tab. N. 40	įp.	5	5	-	1
No-špa 2 % 2 ml	amp.	20	50	100	-
Novacainum 0,5 % 5 ml	amp.	-	500	200	-
Novocainum 2 % 5 ml	amp.	-	100	200	-

\* – priklausomai nuo mašinų po 1 įpakavimą kiekvienai mašinai metams

1	2	3	4	5	6
Oleum vaselini	kg	-	0,5	1,0	-
Oxygenium (balion.) ltr.	bal.	-	-	1	-
Oxygenium 2 ltr.	bal.	2	4	-	-
Papaverini hydrochloridi 2 % 2 ml	amp.	20	50	100	-
Papaverini hydrochloridi 0,04 N. 10	įp.	-	20	50	-
Pasta Teimurovi 50,0	įp.	10	10	-	-
Pasta Zinci	kg	-	0,2	-	-
Perhydrol conc. 30 %	kg	5	12	-	8
Phenol purum	kg	-	2	-	0,5
Phthalazolium 0,5 N.10	įp.	10	30	30	-
Raunatinum 0,002 tab. N. 50	įp.	5	10	10	-
Rheopyrinum 0,25 tab. N. 20	įp.	5	5	10	-
Sapo viridis	kg	-	5	-	-
Sol. Ammonii caustici 10 % 1 ml	amp.	50*	100*	-	50
Sol. Ammonii caustici 20 %	kg	-ž	5	-	-
Sol. Jodi spir. 5 % 10 ml	įp.	20**	20**	-	-
Sol. Jodi spir. 5 %	kg	-	1	1	-
Sol. Lugoli 100,0	fl.	-	25	-	2
Sol. Naphthyzin 0,1 % 10 ml	fl.	10	20	10	-
Sol. Rheopyrini 5,0	amp.	-	20	50	-
So;/ Sulfacyli natrium	fl.	5	10	-	-
Spiritus aethylicus rectific.	kg	0,25	0,3	3,0	5,0
Spiritus aethylicus hydrol.	kg	2,0	2,5	8,0	6,0

\* – priklausomai nuo mašinų skaičiaus po 10 amp. kiekvienai mašinai metams;

\*\* – priklausomai nuo mašinų skaičiaus po 1 įpakavimą kiekvienai mašinai metams

1	2	3	4	5	6
Streptocidum 0,3 tab. N.10	ip.	10	20	20	
Sulfadiethoxinum 0,5 tab. N. 10	ip.	10	50	50	-
Supp. rect. rect. „Anusolum“	dėž.	-	10	10	-
Supp. rect. cum extracto „Belladone“ 0,015 N.10	dėž.	-	10	10	-
Suprastinum 0,025 tab. N.20	ip.	-	5	5	-
Talcum	kg	1,0	1,0	0,5	-
T-ra Valerianae	fl.	5	10	5	5
Trioxazin 0,3 tab. N.20	ip.	-	5	10	-
Ung. Hydrargyri cinereum 25,0	kg	-	0,1	-	-
Ung. Undecin 25,0	ip.	10	20	-	-
Ol. Vinylin 100,0	fl.	5	10	-	-
Ung. Viprosal „B“	ip.	5	10	5	-
Ung. Wilkinsoni	kg	-	1	1	-
Ung. Zinci	kg	0,5	0,5	0,5	-
Unithiolum 5 % 5 ml N.10	ip.	10	20	-	-
Validolum 0,06 tab. N.10	ip.	5*	20*	10	5
Vicalinum tab. N.100	ip.	5*	10*	5	-
Viride nitens sol. spir. 2% 10 ml	ip.	-	10*	50*	-
<b>III. Antibiotikai</b>					
1. Biosintetiniai trumpai veikiantys pencilinai: Benzylpenicillinum natrium (kalium) 1000000 vv pro	fl.	-	50	300	-
2. Biosintetiniai ilgai veikiantys pencilinai:	fl.	-	-	30	-
Bicillinum-1 600000 vv pro inj.					
Bicillinum-3 600000 vv pro inj.	fl.	-	-	10	-
Bicillinum-5 1500000 vv pro inj.	fl.	-	-	10	-
3. Pusiau sintetiniai pencilinai:					
Amoxicillinum natrium 0,5 pro. inj.	fl.	-	-	300	-
Ampioxum natrium 0,2 pro inj.	fl.	-	-	300	-
Ampioxum natrium 0,25 caps. N. 20	ip.	-	-	50	-
Carbencillinum dinatrium 1,0 pro inj.	f.	-	-	300	-
Oxacillinum natrium pro inj.	f.	-	-	300	-
Oxacillinum natrium 0,25 tab. N.20	ip.	-	-	50	-
4. Makrolidai:					
Erythromycinum 0,25 tab. N.10	ip.	-	100	50	-
Ung. Erythromycini (10000vv-1 g)	ip.	-	10	5	-
Erythromycini phosphas 0,1 pro inj.	fl.	-	-	100	-
Oleandomycini phosphas			20	-	-
Oletetrinum 0,125 tab. N.12	ip.	-	100	50	-
5. Rezerviniai antibiotikai, veikiantys gramteigiamus mikroorg.:	ip.	-	-	10	-
Lincomycini hydrochloridum 0,25 caps. N.20					

\* – priklausomai nuo mašinų sk. po 1 ip. kiekvienai mašinai metams

1	2	3	4	5	6
<b>6. Polimiksinai:</b>					
Polymyxini M sulfas 0,5 tab. N. 50	ip.	-	5	5	-
Ung. Polymixini 2 % (20000 vv– 1 g) 15,0	ip.	-	10	-	-
Polymyxini B Sulfas 0,5 pro inj.	fl.	--	-	50	-
<b>7. Cefalosporinai:</b>					
Cefalexinum 0,25 caps. N. )	ip.	-	-	10	-
Kefzol 0,25 pro inj.	ip.	-	-	50	-
<b>8. Tetraciklinai:</b>					
Doxycyclini hydrochloridum 0,1 caps. Nr. 10	ip.	-	-	20	-
Methacyclini hydrochloridum 0,15 caps. N.16	ip.	-	10	50	-
Tetracyclinum 0,1 tab. N. 20	ip.	20	20	50	-
Ung. Tetracyclini 15,0 (20000 vv - 1,0)	ip.	10	20	-	-
Ung. Tetracyclini ophtalmicum 3,0 (10000 vv 1 g)	ip.	5	5	-	-
<b>9. Dioksiaminofenilpropano deriniai:</b>					
Laevomycetinum 0,25 tab. N.10	ip.	-	10	50	-
Laevomycetini succinas 1,0 pro inj.	f.	-	-	50	-
Lin. Synthomycini 5 %	fl.	10	50	-	-
Lin. Synthomycini 10 %	fl.	10	50	-	-
<b>10. Aminoglikozidai:</b>					
Genthamycini sulfas 0,3 % 1,5 ml N. 2	f.	-	-	50	-
Ung. Genthamycini 0,1 % 15,0	ip.	-	5	-	-
Streptomycini sulfas 0,5 pro inj.	fl.	-	-	100	-
Ung. Neomycini 2 % (200000 vv – 1 g) 15,0	ip.	-	5	-	-
<b>11. Antygrybeliniai antibiotikai:</b>					
Nystatinum 0,25 tab. obd. N. 20	ip.	-	10	10	-
Supp. Nystatini 0,25 rect. N. 10	ip.	-	5	5	-
<b>12. Antibiotikai vietiniam vartojimui:</b>					
Gramicidinum S 2 % 5 ml	f.	-	50	-	-
Pasta Gramicidini 30,0	ip.	-	10	-	-
<b>IV. Vitaminai</b>					
Polivitaminai	ip.	-	10	-	-
Ac. ascorbicum 0,5 ta.	kg	-	-	5	-
Ac. ascorbicum 5 % 2 ml pro inj.	amp.	20	50	200	-
Cyanocobalaminum 200 mkg 1 ml N.10	ip.	-	5	10	-
Pyrodoxini hydrochloridum 5 % 1 ml	amp.	-	50	200	-
Rutinum 0,02 tab. N. 50	ip.	-	10	20	-
Retinoli acetat 1,72% 1 ml	amp.	-	30	50	-
Retinoli acetat 3,44 % sol. ol. 10 ml	ip.	-	5	-	-
Riboflavinum mononucleotidas 1 % 1 ml	amp.	-	50	200	-
Thiamini bromidum 3 % 1 ml N. 10	ip.	-	5	10	-
Vicasolum 1 % 1 ml	amp.	10	20	50	-

1	2	3	4	5	6
<b>V. Hormoniniai preparatai</b>					
Amidum pepsinum 0,25 tab. N. 50	ip.	5	5	10	-
Adrenalini hydrochloridum 0,1 % 1 ml pro inj.	amp.	10	20	50	20
Alloocholum tab. N. 10	ip.	-	50	100	-
Heparinum 5 ml	fl.	2	5	-	-
Hydrocortison acetat 2,5 % 2 ml N 10	amp.	5	10	-	-
Insulin 200 UE 5 ml	fl.	5	10	-	-
Noradrenalini hydrotartras 0,2 % 1 ml N.10 pro. inj.	amp.	10	20	-	-
Prednisolonum 0,005 tab. N. 100	ip.	-	1	2	-
Ung. Heparini 25,0	ip.	5	10	10	-
Ung. Hydrocortison 1 % 10,0	ip.	-	5	10	-
Ung. Prednisolon 0,5 % 10,0	ip.	-	10	10	-
<b>VI. Plazmos pakaitalai</b>					
Amino peptid 450 ml.	f.	-	2	-	-
Haemodesum 400 ml	fl.	1	2	-	-
Mannitolum 30,0	fl.	1	2	-	-
Mannitum 15 % 400 ml	fl.	-	2	-	-
Polyglucinum 250 ml	fl.	1	2	5	-
Neopolyglucinum 400 ml	f.	1	2	5	-
Trisolium 400 ml	fl.	-	2	-	-
<b>VII. Profilaktiniai ir gydomieji serumai</b>					
Serum antitetanicum 300 UJ	amp.	-	10	10	-
Serum antibutulanicum ABE 25000	kompl	-	10	-	-
Serim antigangrenosum 1 ml 3000 vv	kompl	-	10	10	-
<b>VIII. Imunoglobulinai</b>					
Imunoglobulinas antistafilokokinis pla-cen. ml	amp.	-	10	20	-
Imunoglobulinum humanum normale 1,5 ml	amp.	-	10	20	-
<b>IX. Tvarstomoji medžiaga</b>					
Aligninas medicininis	kg	0,5	2	2	5
Bintai elastiniai N. 1	vnt.	-	10	-	-
Bintai elastiniai N.2	vnt.	-	10	-	-
Bintai elastiniai N.3	vnt.	-	10	-	-
Bintai nesterilūs 5x5	vnt.	20	40	40	-
Bintai nesterilūs 5x7	vnt.	20	40	40	-
Bintai nesterilūs 5x10	vnt.	20	40	40	-
Bintai nesterilūs 7x5	vnt.	20	40	40	-
Bintai nesterilūs 7x7	vnt.	20	40	40	-
Bintai nesterilūs 7x10	vnt.	10	30	30	-
Bintai nesterilūs 7x12	vnt.	10	30	30	-

1	2	3	4	5	6
Bintai nesterilūs 10x16	vnt.	10	30	30	-
Bintai sterilūs 5x5	vnt.	10	40	40	-
Bintai sterilūs 5x7	vnt.	10*	40*	40	-
Bintai sterilūs 5x10	vnt.	10	40	40	-
Bintai sterilūs 7x14	vnt.	10*	40*	40	-
Bintai sterilūs 10x15	vnt.	10	40	40	-
Bintai Retelast N. 1a 15 mm	kg	-	0,5	-	-
Bintai Retelast N. 2a 30 mm	kg	-	0,5	-	-
Bintai Retelast N. 3a 5 mm	kg	-	1,0	-	-
Bintai Retelast N. 4a 40 mm	kg	-	1,0	-	-
Bintai Retelast N. 5a 60 mm	kg	-	1,0	-	-
Bintai Retelast N. 6a 80 mm	kg	-	0,5	-	-
Bintai Retelast N. 7a 95 mm	kg	-	0,5	-	-
Bintai Retelast N.8 115 mm	kg	-	0,5	-	-
Drenažinis vamzdelis (vidinis diametras 4,5 mm. 6 mm)	g	-	500	500	-
Ketgutas sterilus ampulėse Nr. 0	amp.	-	-	20	10
Ketgutas sterilus ampulėse Nr. 1	amp.	-	-	20	10
Ketgutas sterilus ampulėse Nr. 2	amp.	-	-	20	10
Ketgutas sterilus ampulėse Nr. 3	amp.	-	-	20	10
Klijuotė kompresorinė	m	-	10	20	-
Klijuotė paklojama	m	5	10	20	5
Leukoplastas bakter. 3,8 x 3,8 cm	vnt.	100*	300*	-	-
Leukoplastas bater. 4x10 cm	vnt.	20*	100*	-	-
Leukoplastas bater. 6x10 cm	vnt.	20*	100*	-	-
Leukoplastas rulonėliuose	vnt.	5	10	10	-
Marlė	m	-	50	50	10
Pagalvėlės vatos–marlės 10x10	vnt.	10	50	50	-
Pagalvėlės vatos–marlės 15x15	vnt.	-	50	50	-
Pagalvėlės vatos–marlės 25x25	vnt.	-	50	50	-
Paketai perišimui sterilūs	vnt.	20	50	-	-
Paketai nudegimams	vnt.	10	20	-	-
Servetėlės sterilios	vnt.	-	20	-	-
Skarelė medicininė	vnt.	10	10	10	-
Šilkas chirurginis sterilus ampulėse Nr. 1	amp.	-	-	20	10
Šilkas chirurginis sterilus ampulėse Nr. 2	amp.	-	-	20	10
Šilkas chirurginis sterilus ampulėse Nr. 3	amp.	-	-	20	10
Šilkas chirurginis sterilus ampulėse Nr. 4	amp.	-	-	20	10
Šilkas chirurginis sterilus ampulėse Nr. 5	amp.	-	-	20	10
Vata buitinė kipinė	kg	1	1	1	1
Vata chirurginė	kg	1	2	2	1
Vata higroskopinė sterili	kg	1	2	2	1

\* – priklausomai nuo mašinų skaičiaus po 2 vnt. kiekvienai mašinai metams

\* – priklausomai nuo mašinų skaičiaus po 2 vnt. (vieno iš nurodyto dydžio) kiekvienai mašinai metams.

1	2	3	4	5	6
<b>X. Dezinfekcinės priemonės</b>					
Chlorhexidin 20 % 5 ltr.	fl.	1	2	1	-
Chlorkalkės	kg	10	50	20	-
Monochloramin 0,2	ip.	2	5	5	-
<b>XI. Chirurginiai aparatai ir instrumentai</b>					
Adatos:					
- švirkštams injekcinės	vnt.	-	100	100	-
- oro išleidimui	vnt.	-	5	-	-
- atraumatinės įvairios	vnt.	-	50	-	20
Adatos chirurginės:					
- tribriaunė, išlenkta 0,4 apskritimo su išpjauta ausele Nr. 2	vnt.	-	5	-	5
- tribriaunė, išlenkta 0,4 apskritimo su išpjauta ausele Nr. 3	vnt.	-	5	-	5
- tribriaunė, išlenkta 0,4 apskritimo su išlenkta ausele Nr. 4	vnt.	-	5	-	5
- tribriaunė, išlenkta 0,4 apskritimo su išpjauta ausele Nr. 5	vnt.	-	5	-	5
- tribriaunė, išlenkta 0,4 apskritimo su išpjauta ausele Nr. 7	vnt.	-	5	-	5
- tribriaunė, išlenkta 0,4 apskritimo su išpjauta ausele Nr. 8	vnt.	-	10	-	5
- apvali (žarnynui) žarnyno tiesi su išpjauta ausele Nr. 1, Nr. 3	vnt.	-	10	-	-
Adatkočiai:					
- su spyna (16 cm)	vnt.	-	3	-	2
- su išlenktomis rankenėlėmis ir kremaljera (17 cm)	vnt.	-	3	-	2
Antgališ klizmoms guminis Nr. 20	vnt.	-	2	2	-
Aparatas dirbtiniam krėpavimui („Burna į burną“)	vnt.	-	1	-	-
Ašmenys skalpeliams (nuimami):					
- ašriu galu Nr. 2	vnt.	-	20	-	10
- aštriais ašmenimis Nr. 2	vnt.	-	10	-	-
- aštriais ašmenimis Nr. 3	vnt.	-	10	-	-
Balonas ausų prapūtimui su antgaliu (180 ml talpos)	vnt.	-	1	-	-
Brarovo aparatas (1 ltr.)	vnt.	-	2	1	-
Dirbtinio kvėpavimo aparatas (portatyvinis)	vnt.	1	2	-	-
Flakonas tvarstliavai 1000 ml	vnt.	-	5	-	-
Girdytuvai emaliuoti	vnt.	-	2	5	-
Guminė timpa, kraujavimo sustabdymui	vnt.	10	10	-	-



1	2	3	4	5	6
<b>Inhaliatoriai:</b>					
– aerozolinis („АИ“ tipo)	vnt.	-	1	-	-
– garinis (elektrinis)	vnt.	-	2	-	-
– individualus elektrinis („ЛИАИ-2“ tipo)	vnt.	-	1	-	-
– universalus elektrinis („УИ-2“ tipo)	vnt.	-	1	-	-
Irigatorius guminis	vnt.	-	2	1	-
Įtvaras apatiniam žandikauliui	vnt.	-	2	-	2
Įtvaras vielinis	vnt.	10	20	-	-
<b>Kabliukai žaizdos kraštų praplėtimui:</b>					
– chirurginis, keturdantis Nr. 4 (bukas)	vnt.	-	2	-	-
– dvidantis aštrus	vnt.	-	4	-	-
– plokštelinis dvipusis (klomplektas iš dviejų)	vnt.	-	2	-	-
Tracheotominis aštrus	vnt.	-	2	-	-
<b>Kateteriai:</b>					
– utretalinis vyriškas, metalinis Nr. 17	vnt.	2	2	-	-
– uretralinis vyriškas, metalinis Nr. 18	vnt.	-	2	-	-
– utretalinis, guminis Nr. 16	vnt.	2	2	2	-
– utretalinis, guminis Nr. 18	vnt.	-	2	2	-
<b>Korncangai:</b>					
– lenktas 25 cm ilgumo	vnt.	5	10	-	2
– tiesus 26 cm ilgumo	vnt.	-	10	-	2
Kriaušė guminė Nr. 6 (su kietu antgaliu)	vnt.	-	2	-	-
Lazdelė akims (stiklinė)	vnt.	-	10	-	-
Medicininės svarstyklės	vnt.	-	1	-	-
Padėklas inksto formos	vnt.	-	10	-	10
Peilis (sodininko)	vnt.	-	2	-	-
Piltuvėliai ausims apžiūrėti Nr. 1, 2, 3, 4	kompl.	-	1	-	-
Piltuvėlis emaliuotas, 10-15 cm diametro (skrandžio zondui)	vnt.	-	2	-	-
<b>Pincetai:</b>					
– akims, anatomicinis tiesus	vnt.	-	2	-	-
– anatomicinis bendros paskirties (15 cm)	vnt.	2	4	-	-
– anatomicinis bendros paskirties (20 cm)	vnt.	-	4	-	-
– ausims, išlenktu šonu	vnt.	-	2	-	-
– chirurginis (150 mm)	vnt.	2	4	-	-
– pašalinių kūnų šalinimui iš ragenos	vnt.	-	2	-	-
<b>Pirštinės:</b>					
– anatomicinės Nr. 7	vnt.	-	10	-	-
– anatomicinės Nr. 8	vnt.	-	10	-	-
– anatomicinės Nr. 9	vnt.	-	10	-	-
– chirurginės Nr. 7-8	vnt.	10	20	20	20
– chirurginės Nr. 9	vnt.	-	20	20	-

1	2	3	4	5	6
Pipetė akims	vnt.	-	20	-	-
Plaktukas (sausgyslių refleksų tyrimui)	vnt.	1	1	1-	-
Plytelė elektrinė	vnt.	1	2	-	2
Pūslė guminė	vnt.	-	2	-	-
Pūslė ledui	vnt.	-	2	2	-
Rankenėlė vatos laikikliams ir veidrodžiams gerkloms apžiūrėti	vnt.	-	15	-	-
Rankenėlė skalpeliams (su nuimamais ašmenimis)	vnt.	-	10	-	-
Reflektorius (Simonovskio)	vnt.	1	1	-	-
Sfingomonometras	vnt.	1	1	-	-
Sistema kraujo perpylinimui (vienkartinio naudojimo)	vnt.	5	10	50	-
Skalpeliai:					
– aštriais ašmenimis (vidutinis)	vnt.	-	5	-	2
– ašriu galu (vidutinis)	vnt.	-	5	-	2
– akims ašriu galu (vidutinis)	vnt.	-	5	-	-
Skėstuvai burnai (srieginis)	vnt.	2	2	-	1
Skėstuvai burnai (su kremaljera), didelis	vnt.	-	2	-	1
Skėstuvai tracheotominiai	vnt.	-	1	-	-
Spaustukas Bakchauzo	vnt.	-	6	-	-
Spaustukai kraujavimui stabdyti:					
– Birloto išlenktas (16 cm)	vnt.	-	6	-	-
– Birloto išlenktas (20 cm)	vnt.	5	6	-	-
– Birloto tiesus (16 cm)	vnt.	-	6	-	-
– Birloto tiesus (20 cm)	vnt.	-	6	-	-
– Kocherio tiesus (16 cm)	vnt.	-	6	-	-
– Kocherio tiesus (20 cm)	vnt.	-	6	-	-
– „Moskit“ išlenkta plokštuma	vnt.	-	6	-	-
– „Moskit“ išlenktu šonu	vnt.	-	6	-	-
– „Moskit“ tiesus vnt.	vnt.	-	6	-	-
Stetofonendoskopas kombinuotas	vnt.	1	1	-	-
Stiklinėlė vaistams	vnt.	5	20	20	10
Stovas infuzijoms	vnt.	-	2	2	-
Šaukštas kaulams aštrus vidutinio dydžio	vnt.	-	4	-	-
Šepetys rankoms	vnt.	5	20	5	10
Šlapimo surinkėjas, vyriškas	vnt.	-	1	5	-
Špatelis liežuviui	vnt.	-	10	10	-
Švirškėtas 2 ml	vnt.	-	5	5	-
Švirškėtas 5 ml	vnt.	-	10	10	-
Švirškėtas 10 ml	vnt.	-	10	10	-
Švirškėtas 20 ml	vnt.	-	5	10	-
Švirškėtas ertmių praplovimui (150 ml)	vnt.	-	2	-	-
Švirškėtas įvedimui pro gerklas (2 ml)	vnt.	-	2	2	-

1	2	3	4	5	6
Termometras medicininis	vnt.	5	10	10	-
Termometras vandeniui	vnt.	-	2	-	-
Ūgio matuoklė	vnt.	-	1	-	-
Vamzdelis intubacinis (išlenktas su manžetu)	vnt.	-	2	-	-
Vamzdelis sujungiamasis (irigatorinis) 8-10 cm diametro	kg	-	2	-	-
Vamzdelis tracheotominis Nr. 3	vnt.	-	1	-	-
Vamzdelis tracheotominis Nr. 4	vnt.	-	1	-	-
<b>Veidrodžiai:</b>					
– gerkloms apžiūrėti 15 mm diametro	vnt.	-	1	-	-
– gerkloms apžiūrėti 21 mm diametro	vnt.	-	1	-	-
– gerkloms apžiūrėti 25 mm diametro	vnt.	-	1	-	-
– nosiaryklei apžiūrėti 8 mm diametro	vnt.	-	1	-	-
nosiai apžiūrėti 60 mm ilgio	vnt.	-	6	-	-
<b>Vienkartiniai švirkštai:</b>					
– 2 ml	vnt.	-	200	100	-
– 5 ml	vnt.	100	800	500	500
– 0 ml	vnt.	-	200	300	500
– 20 ml	vnt.	50	200	100	-
Voko pakėlėjas (didelis)	vnt.	-	1	-	-
Voko pakėlėjas (vidutinis)	vnt.	-	1	-	-
Vonelė medicininė emaliuota su dangteliu	vnt.	1	6	-	-
<b>Zondai:</b>					
– skrandžiui Nr. 27 (16) 30 (18)	vnt.	2	3	2	-
– chirurginis su grioveliu (17 cm)	vnt.	-	4	-	-
– ausims su įpjova vatai	vnt.	-	3	-	-
– nosiai su įpjova vatai	vnt.	-	3	-	-
– gerkloms ir nosiaryklei su įpjova	vnt.	-	3	-	-
<b>Žirklys chirurginis:</b>					
– kraujagyslinės, išlenkta plokštuma (16 cm)	vnt.	2	2	-	-
– bukais galais, tiesios (17 cm)	vnt.	-	5	-	-
– vienu aštrių galu, tiesios (17 cm)	vnt.	-	5	-	-
– bukais galais, išlenkta plokštuma (17 cm)	vnt.	-	5	-	-
Žirklys plaukams kirpti tiesios (175 cm)	vnt.	1	2	-	-
Žirklys tvarščiams karpyti	vnt.	1	2	-	1
<b>XII. Įranga sterilizacijai</b>					
Autoklavas vertikalus elektrinis	vnt.	-	1	-	-
Bikšas	vnt.	-	6	-	-
Džiovinimo spinta (karštu oru)	vnt.	-	1	-	1
Sterilizatorius med. instrumentams	vnt.	-	4	-	2
<b>XIII. Medicininiai baldai ir įranga</b>					
Distiliatorius elektrinis	vnt.	-	1	-	-
Funkcinė lova	vnt.	-	-	10	-
Kėdė (išsukama)	vnt.	1	2	-	1
Lempa baktericidinė	vnt.	1	6	-	1

1	2	3	4	5	6
Lemputė spiritinė	vnt.	-	2	-	-
Puodas emaliuotas 2-3 ltr.	vnt.	2	4	-	3
Puodas emaliuotas 5 ltr.	vnt.	-	2	-	1
Seifas nuodų laikymui	vnt.	1	1	-	1
Spinta instrumentams	vnt.	1	2	-	1
Spinta medikamentams	vnt.	1	4	-	1
Spintelė palatinė su higieniniu padengimu	vnt.	-	7	10	2
Stalas su higieniu padengimu	vnt.	1	2	-	-
Stalas operacinis su rankiniu pakėlėju	vnt.	1	2	-	-
Staliukas instrumentams	vnt.	2	6	-	2
Staliukas manipuliacinis	vnt.	1	2	-	1
Stovas biksams	vnt.	-	4	-	-
Stovas padėklams	vnt.	-	2	-	-
Šaldytuvas	vnt.	-	1	-	1
Šepetys indų plovimi	vnt.	-	5	-	5
Šviestuvai:					
– 4 reflektorių stacionarus (pakabinamas)	vnt.	1	1	-	-
– 7 reflektorių stacionarus	vnt.	1	1	-	-
su avariniu apšvietimu	vnt.	-	1	-	-
bešėlinis kilnojamas	vnt.	-	1	-	-
su avariniu apšvietimu	vnt.	-	2	-	-
Žirklys receptūrinės	vnt.	1	1	-	1
<b>XIV. Įranga dezinfekcijai</b>					
Automaksas dezinfekcijai	vnt.	1	4	-	-
Pirštinės dezinfekcijai	vnt.	-	-	10	-
Purkštuvus automaksui	vnt.	-	-	6	-
<b>XV. Fizioterapinė įranga</b>					
Akiniai apsauginiai nuo ultravioletinių spindulių	vnt.	-	5	-	-
Aparatas aukšto dažnio bangų terapijai	vnt.	-	-	2	-
Aparatas ultragarsiniai terapijai	vnt.	-	1	-	-
Aparatas žemo dažnio bangų terapijai	vnt.	-	1	-	-
Aparatas vietiniai darsonvalizacijai	vnt.	-	1	-	-
Apšvitintojas gyvsidabrio–kvarcinis	vnt.	-	1	1	-
Biodozimetras ultravioletiniam apšvietimui	vnt.	-	2	-	-
Laikrodis (smėlio 1 min.)	vnt.	-	1	-	-
Laikrodis (smėlio 2 min.)	vnt.	-	1	-	-
Laikrodis (smėlio 5 min.)	vnt.	-	1	-	-
Lempos gyvsidabrio–kvarcinės	vnt.	-	5	-	-
<b>XVI. Įranga funkcionalinės diagnostikos kabinetui</b>					
Elektrokardiografas vienkanalis portatyvinis	vnt.	-	1	1	-
Popierius vienkanaliui elektrokardiografui (rulonėliai)	vnt.	-	10	10	-

1	2	3	4	5	6
<b>XVII. Stomatologinio kabineto įranga ir medžiagos</b>					
Adatos šakninės su briaunom	vnt.	-	-	-	5000
Amalgamos maišytuvas vibracinis	vnt.	-	-	-	1
Antgalis tiesus greituminis	vnt.	-	-	-	1
Antgalistiesus	vnt.	-	-	-	1
Antgaliskampinis	vnt.	-	-	-	2
Antgalis kampinis greituminis	vnt.	-	-	-	2
Aparatas ultragarsinis dantų akmenims nuimti	vnt.	-	-	-	1
Boras su tiesia pjaunančia dalimi tiesiam antgaliui	vnt.	-	-	-	20
Boras ertmėms rato pavidalo tiesiam antgaliui	vnt.	-	-	-	20
Borų rinkinys tiesiam antgaliui	vnt.	-	-	-	3
Borų rinkinys kampiniam antgaliui	vnt.	-	-	-	5
Deimantinė galvutė cilindrinė, tiesiam antgaliui (diametras 1 mm)	vnt.	-	-	-	2
Deimantinė galvutė cilindrinė kampiniam antgaliui (diametras 1 mm)	vnt.	-	-	-	2
Deimantinė galvutė cilindrinė tiesiam antgaliui (diametras 2 mm)	vnt.	-	-	-	2
Deimantinė galvutė cilindrinė kampiniam antgaliui (diametras 2 mm)	vnt.	-	-	-	2
Deimantinė galvutė kūginė tiesiam antgaliui (diametras 1,4 mm)	vnt.	-	-	-	2
Deimantinė galvutė kūginė antgaliui (diametras 1,4 mm)	vnt.	-	-	-	2
Deimantinė galvutė diskinė tiesiam antgaliui (diametras 4 mm)	vnt.	-	-	-	2
Deimantinė galvutė diskinė kampiniam antgaliui (diametras 4 mm)	vnt.	-	-	-	2
Deimantinė galvutė turbininiam antgaliui	vnt.	-	-	-	20
Diatemokoaguliatorius stomatologinis	vnt.	-	-	-	1
Diržai bormašiniai	vnt.	-	-	-	2
Diskas dantų separacijai	vnt.	-	-	-	50
Diskas karborundinis	vnt.	-	-	-	10
Disko laikiklis su kairiu sriegiu tiesiam antgaliui	vnt.	-	-	-	5
Disko laikiklis su dešiniu sriegiu tiesiam antgaliui	vnt.	-	-	-	5
Disko laikiklis su dešiniu sriegiu kampiniam antgaliui	vnt.	-	-	-	5
Dril–borai tiesiam antgaliui (komplektas)	vnt.	-	-	-	1
Dril–borai kampiniam antgaliui (komplektas)	vnt.	-	-	-	2
Dril–borai rankiniai Nr. 1-5 (rinkinys)	vnt.	-	-	-	2
Ekskavatorius Nr. 1	vnt.	-	-	-	5

1	2	3	4	5	6
Ekskavatorius Nr. 2	vnt.	-	-	-	5
Ekskavatorius Nr. 3	vnt.	-	-	-	5
Ekskavatorius Nr. 4	vnt.	-	-	-	5
Elektrinis nuskausmintojas	vnt.	-	-	-	1
Elevatorius tiesus Nr. 1	vnt.	-	-	-	2
Elevatorius tiesus Nr. 2	vnt.	-	-	-	2
Elevatorius tiesus Nr. 3	vnt.	-	-	-	2
Elevatorius lenktas kairys	vnt.	-	-	-	4
Elevatorius lenktas dešinys	vnt.	-	-	-	4
Instrumentų rinkinys konkrementams po dantenomis nuimti	vnt.	-	-	-	1
Juostelės atskyrimo:					
– metalinės	vnt.	-	-	-	200
– plastmasinės	vnt.	-	-	-	100
Kaltukai (įvairaus dydžio)	vnt.	-	-	-	3
Kanalų pildytojai kūginiai tiesiam antgaliui (komplektas)	vnt.	-	-	-	1
Kanalų pildytojai kūginiai kampiniam antgaliui (komplektas)	vnt.	-	-	-	2
Kieta rankovė	vnt.	-	-	-	1
Kietmetalio galvutė:	vnt.	-	-	-	
– lenktam antgaliui	vnt.	-	-	-	40
– tiesiam antgaliui	vnt.	-	-	-	10
Lanksti galvutė	vnt.	-	-	-	3
Matricos kontūrinėm plombom	vnt.	-	-	-	100
Matricos laikiklis	vnt.	-	-	-	1
Negatoskopas stomatologinis	vnt.	-	-	-	1
Pietelė stiklinė	vnt.	-	-	-	2
Pincetas stomatologinis	vnt.	-	-	-	20
Plaktukas stomatologinis	vnt.	-	-	-	1
Pulpoekstraktoriai su trumpa rankenėle 30 mm Nr. 1, 2, 3, 4, 5	kompl.	-	-	-	5
Pulpoekstraktoriai su ilga rankenėle 50 mm Nr. 1, 2, 3, 4, 5	kompl.	-	-	-	1
Pusteris	vnt.	-	-	-	2
Rankenėlė stomatologiniam veidrodžiui	vnt.	-	-	-	20
Replės mažiems viršutiniams krūminiams dantims Nr. 2	vnt.	-	-	-	2
Replės mažiems apatiniams krūminiams dantims Nr. 13	vnt.	-	-	-	2
Replės dideliems viršutiniams krūminiams dantims, dešinės pusės Nr. 17	vnt.	-	-	-	2
Replės dideliems viršutiniams krūminiams dantims, kairės pusės Nr. 18	vnt.	-	-	-	2

1	2	3	4	5	6
Replės dideliems viršutiniams krūminiams dantims, abiejų pusių Nr. 22	vnt.	-	-	-	2
Replės dideliems apatiniams krūminiams dantims Nr. 33	vnt.	-	-	-	2
Replės viršutinio žandikaulio dantų šaknims Nr. 51	vnt.	-	-	-	2
Replės viršutinio žandikaulio dantų šaknims Nr. 52	vnt.	-	-	-	2
Replės viršutiniams protiniams dantims Nr. 67	vnt.	-	-	-	2
Replės apatiniams protiniams dantims Nr. 79	vnt.	-	-	-	2
Replės karūnelėms nuimti	vnt.	-	-	-	2
Rinkinys chirurginis paradantozės gydymui	vnt.	-	-	-	1
Rinkinys nulūžusių instrumentų ištraukimui iš šaknų kanalų	vnt.	-	-	-	2
Rinkinys plombavimui	vnt.	-	-	-	8
Rinkinys dantų konkretams nuimti	vnt.	-	-	-	2
Rinkinys endodontinis didysis	vnt.	-	-	-	1
Sidabriniai štiftai kanalų plombavimui	vnt.	-	-	-	100
Stiklinė plokštelė cemento maišymui	vnt.	-	-	-	10
Stiklinė plokštelė su 3 įdubimais	vnt.	-	-	-	3
Šlifavimo galvutė tiesiam antgaliui	vnt.	-	-	-	30
Šlifavimo galvutė kampiniam antgaliui	vnt.	-	-	-	30
Špatelis dvigalvis stomatologinis cementui	vnt.	-	-	-	20
Špatelis plastmasinis cemento maišymui	vnt.	-	-	-	10
Štopferis amalgamai Nr. 7	vnt.	-	-	-	10
Štopferis lygintojas Nr. 1	vnt.	-	-	-	10
Šviestuvas	vnt.	-	-	-	1
Veidrodelis stomatologinis	vnt.	-	-	-	20
Zondas kampinis Nr. 1	vnt.	-	-	-	30
Zondas kampinis Nr. 2	vnt.	-	-	-	1
Žnyplės kaului	vnt.	-	-	-	1
<b>XVII. Stomatologinės medžiagos</b>					
Akriloksidas	ip.	-	-	-	5
Cementas Fosfat	ip.	-	-	-	5
Cementas Paracin (kanalams)	ip.	-	-	-	2
Cementas Silicin (vienos spalvos)	kompl.	-	-	-	5
Cementas Silicin (septynių spalvų)	kompl.	-	-	-	3
Cementas Silidont-2	kompl.	-	-	-	10
Cementas Visfat	ip.	-	-	-	10
Dentino milteliai	ip.	--	-	-	4
Dentinas pasta 50,0	ip.	-	-	-	10
Dentinas tvarščiai 20,0	ip.	-	-	-	10
Endodentas	ip.	-	-	-	5

1	2	3	4	5	6
Kalmecinas	ip.	-	-	-	2
Karbodentas	ip.	-	-	-	2
Noraklilas su dažais	ip.	-	-	-	3
Plombinės medžiagos priekiniams dantims	ip.	-	-	-	2
Sidabro lydinys amalgamoms 68,5 % komplekte su gyvsidabriu	kompl.	-	-	-	7

*Medicinos tarnybos viršininkas*

*A. Andrijauskas*

Ruošė:

A. Liekis

R. Mazurkevičius

Priedas Nr. 2

prie KAM ministro 1992 m. 09 01 d.  
įsakymo Nr. 615

Tvirtinu:

Ministras

A. Butkevičius

1992 m. 09 01 d.

### Laikinių Krašto apsaugos sistemos aprūpinimo medicinine manta normų taikos metu taikymo

#### T V A R K A

1. Laikinos Krašto apsaugos sistemos aprūpinimo medicinine manta normos nustato medikamentų ir medicininio inventoriaus kiekį, būtiną teikti neatidėliotinai medicininei pagalbai KAM padaliniuose.

2. Išlaiduojamos medicininės mantos (medikamentai, tvarsliaiva ir kt.) tiekimo normos paskaičiuotos vienerių metų laikotarpiui.

3. Atsiradus neplaniniams poreikiams, o taip pat poreikiui naujiems medikamentams ir medicininei aparatūrai, jų pareikalavimas vykdomas pagal atskirą paraišką, kartu pateikiant pagrindimą.

4. KAM padalinių aprūpinimas medicinine manta vykdomas pagal nustatytas normas, o taip pat atsižvelgiant į praėjusių metų KAM padalinių ataskaitą apie medicininės mantos sunaudojimą. Jeigu kai kurių medicininės mantos pozicijų sunaudojimas per praėjusius metus buvo nežymus, kad nesudaryti bereikalingų jų atsargų, neleidžiamas mechaninis jų atsargų papildymas iki normos.

5. KAM padalinių poreikiai išlaiduojami medicininei mantai nustatomi sekančia tvarka:

– KAM padaliniai, turintys medicininis punktus, aptarnaujamus viduriniojo medicininio personalo arba gydytojo, ir kuriuose žmonių skaičius mažesnis negu 50 – poreikiai skaičiuojami 50-čiai žmonių (pusė normos), o kuriuose žmonių skaičius 50 ir daugiau – poreikiai skaičiuojami 100 žmonių (pilna norma).

– KAM padaliniai, turintieji lazaretus, medicinine manta aprūpinami remiantis žmonių skaičiumi padalinyje (Normų 3 ir 4 punktai), o taip pat lovų skaičiumi lazarete (Normų 5 punktas). Lazaretas turintis iki 5 lovų aprūpinamas pagal pusę normos, o nuo 6 iki 10 – pagal pilną normą. Sekančios nepilnos dešimtys lovų skaitomos už pilnas.

6. Vitamininių preparatų normos yra paskaičiuotos atsižvelgiant į tai, kad jie naudojami tik gydymo tikslams.



Vitaminų, reikalingų profilaktiniam vitaminizavimui, tiekimas vykdomas per Medžiaginio aprūpinimo tarnybos maisto skyrių.

7. KAM Medicinos tarnyba nustato nomenklatūrą ir atleidimo normas naujiems medikamentams, medicininei aparatūrai ir kitoms medicininės mantos pozicijoms. KAM Medicinos tarnyba turi teisę keisti normose išvardytas medicininės mantos pozicijas jų analogais.

KAM Medicinos tarnybos viršininkas

A. Andrijauskas

Ruošė: A. Liekis R. Mazurkevičius G. Šveikauskas

I. Dalis

Forma MTC-0001

ATASKAITA-UŽSAKYMAS  
medicininei mantai

(dalinio, junginio, tarnybos pavadinimas)

T U R I N Y S

„A“ sąrašo medikamentai

Antibiotikai

Vitaminai

121

Priedas Nr. 3  
prie KA ministro 1992 m. 09 01 d.  
įsakymo Nr. 615

Tvirtinu

Ministras  
A. Butkevičius  
1992 m. 09 01 d.

Forma MTC-0001

ATASKAITA - UŽSAKYMAS  
medicininei mantai

(dalinio, junginio, tarnybos pavadinimas)

Pašto indeksas ir adresas \_\_\_\_\_

Medicinos personalo sudėtis: \_\_\_\_\_

Lovų skaičius lazarete: \_\_\_\_\_

Apsilankymų sk. per ataskaitinį periodą: \_\_\_\_\_

Aptarnaujamų žmonių skaičius: \_\_\_\_\_

#### TURINYS

- I. Dalis „A“ sąrašo medikamentai, antibiotikai, vitaminai.
- II. Dalis Bendrieji medikamentai, dezinfekcinės priemonės.
- III. Dalis Hormoniniai preparatai, plazmos pakaitalai, profilaktiniai ir gydomieji serumai, imunoglobulinai.
- IV. Dalis Tvarstomoji medžiaga.
- V. Dalis Chirurginiai aparatai ir instrumentai.
- VI. Dalis Medicininiai baldai, įranga sterilizacijai, įranga dezinfekcijai, fizioterapinė įranga, įranga funkcionalinės diagnostikos kabinetui.
- VII. Dalis Stomatologinio kabineto įranga ir medžiagos.

199 m. \_\_\_\_\_ mėn. \_\_\_\_\_ d.

Dalinio vadas (tarnybos viršininkas) \_\_\_\_\_

(karinis laipsnis, pavardė, parašas)

122

#### Ataskaitos–užsakymo medicininei mantai paruošimo T V A R K A

1. Ataskaita–užsakymas medicininei mantai ruošiamas remiantis Krašto apsaugos ministro įsakymu Nr. „Laikinos Krašto apsaugos sistemos aprūpinimo medicinine manta normos taikos metu“. Ataskaitinis ir planuojamas periodai apima 6 mėn. laikotarpį.

2. Ataskaitos–užsakymo medicininei mantai skiltyje „3“ nurodomas medicininės mantos kiekis dalinyje ataskaitinio periodo pradžiai:

– skiltyje „4“ nurodomas medicininės mantos kiekis, gautas ataskaitinio periodo metu;

– skiltyje „5“ nurodomas medicininės mantos kiekis, sunaudotas per ataskaitinį periodą;

– skiltyje „6“ nurodomas tikslus medicininės mantos kiekis, esantis dalinio medicinos punkte arba sandėlyje (likutis);

– skiltyje „7“ nurodomas medicininės mantos kiekis reikalingas planuojamam laikotarpiui (sekantiems 6 mėn.);

– skiltyse „6“ ir „7“ nurodyta medicininės mantos suma neturi viršyti nustatytų laikinų aprūpinimo medicinine manta normų.

3. Neplaniniu būdu gautos arba gautos laikinose aprūpinimo medicinine manta normose nenumatytos priemonės ranka įrašomos atatinkamose „Ataskaitos–užsakymo medicininei mantai“ dalyse, kartu užpildant joms atatinkamas skiltis.

4. Po kiekviena „Ataskaitos–užsakymo medicininei mantai“ dalimi pasirašo ją užpildęs asmuo.

5. Paruoštą „Ataskaitą–užsakymą medicininei mantai“ savo parašu ant titulinio lapo tvirtina dalinio vadas (tarnybos viršininkas).

6. „Ataskaita–užsakymas medicininei mantai“ pildoma 3 egzemplioriais, iš kurių 1 egzempliorius paliekamas KAM padalinyje, o kiti 2 egzemplioriai, ne vėliau kaip per 2 savaites, praėjus ataskaitiniam laikotarpiui, pristatomi į KAM Medicinos tarnybos mantos tiekimo centrą.

KAM Medicinos tarnybos viršininkas

A. Andrijauskas

Ruošė: A. Liekis, R. Mazurkevičius, V. Šveikauskas

Priemonės pavadinimas	Mato vnt.	Likutis ataskaitinio laikotarpio pradžiai	Gauta	Sunaudota per ataskaitinį laikotarpį	Likutis	Reikalinga planuojamam laikotarpiui
1	2	3	4	5	6	7
<b>„A“ sąrašo medikantai</b>						
Argenti nitras	g					
Atropini sulfas 0,1 % 1 ml sol. pro inj.	amp.					
Omnoponum 2% 1 ml sol. pro inj.	amp.					
Platyphyllini hydrotartras 0,005 N.10 in tab.	įp.					
Platyphyllini hydrotartras 0,2% 1 ml sol. pro inj.	amp.					
Pramedolum 1% 1 ml sol. pro inj.	amp.					
Proserinum 0,05 % 1 ml sol. pro inj	amp.					
Strophantinum K 0,05 % 1 ml sol. pro inj.	amp.					
Antibiotikai:	fl.					
1. Biosintetiniai trumpai veikiantys penicilinai:						
Benzylpenicillinum natrium (kalium) 1000000 vv pro inj						
2. Biosintetiniai ilgai veikiantys penicilinai:	fl.					
Bicillinum–1 600000 vv pro inj.						
Bicillinum–3 600000 vv pro inj.	fl.					
Bicillinum–5 1500000 vv pro inj.	fl.					
Pusiaus sintetiniai pinicilinai:	fl.					
Ampicillinum natrium 0,5 pro inj.						
Ampioxum natrium 0,2 pro inj.	fl.					
Ampioxum natrium 0,25 caps. N. 20	įp.					
Carbenicillinum dinatrium 1,0 pro inj.	fl.					
Oxacillinum natrium pro inj.	fl.					
Oxacillinum natrium 0,25 tab. N. 20	įp.					

1	2	3	4	5	6	7
4. Makrolidai:						
Erythromycinum 0,25 tab. N. 10	ip.					
Ung. Erythromycini (10000 vv – 1 g)	ip.					
Erythromycini phosphas 0,1 pro. inj.	fl.					
Oleandomycini phosphas 0,125 tab. N. 25	ip.					
Oletetrinum 0,125 tab. N. 12	ip.					
5. Rezerviniai antibiotikai, veikiantys granteigiamus mikroorg.:						
Lincomycini hydrochloridum 0,25 caps. N. 20						
Lincomycini hydrochloridum 30 % 1 ml	ip.					
6. Polimiksinai:						
Polymyxini M sulfas 0,5 tab. N. 50	ip.					
Ung. Polymixini 2 % (20000 vv – 1 g) 15,0	ip.					
Polymyxini B sulfas 0,5 pro inj.	fl.					
7. Cefalosporinai:						
Cefalexinum 0,25 caps. N. 30	ip.					
Kefzol 0,25 pro inj.	ip.					
8. Tetraciklinai:						
Cefalexinum 0,25 caps. N. 30	ip.					
Methacyclini hydrochloridum 0,15 caps. Nr. 16	ip.					
Tetracyclinum 0,1 tab. N. 20	ip.					
Ung. Tetracyclini 15,0 (30000 vv – 1,0)	ip.					
Ung. Tetracyclini ophtalmicum 3,0 (10000 vv – 1 g)	ip.					
9. Dioksiaminofenilpropano dariniai:						
Laevomycetinum 0,25 tab. N. 10	ip.					
Laevomycetini succinas 1,0 pro inj.	fl.					
Lin. Synthomycini 5 %	fl.					
Lin. Synthomycini 10 %	fl.					
10. Aminoglikozidai:						
Genthamycini sulfas 0,3 % 1,5 ml N. 2	fl.					



ATASKAITA-UŽSAKYMAS  
medicininei mantai

(dalinio, junginio, tarnybos pavadinimas)

T U R I N Y S

Bendrieji medikamentai

Dezinfekcinės priemonės

Priemonės pavadinimas	Mato vnt.	Likutis ataskaitinio laikotarpio pradžiai	Gauta	Snaudota per ataskaitinį laikotarpį	Likutis	Reikalinga planuojamam laikotarpiui
1	2	3	4	5	6	7
<b>Bendrieji medikamentai</b>						
Aceacetylsalicylicum 0,5 tab. N. 10	ip.					
Aeronum tab. N. 10	ip.					
Aether pro narcosis 100,0	kg					
Aethylii chloridum 20 ml N. 10	ip.					
Aminazinum 2,5 % 1 ml	amp.					
Amylii nitris 0,5 ml	amp.					
Analginum 50 % 2 ml	amp.					
Analginum 0,5 tab. N. 10	ip.					
Besalolum tab. N. 6 (Extr. Belladonnae 0,01, Phenylii salicylas 0,3)	ip.					
Butadionum 0,15 tab. N. 10	ip.					
Calcii chloridum 10 % 10 ml	amp.					
Calcii gluconas 10 % 10 ml	amp.					
Calcii gluconas 0,5 tab. N. 10						
Camphora 20 % 20 ml	amp.					
Carbo activatus 0,5 tab. N. 10	ip.					
Citramonum 0,5 tab. N. 6	ip.					
Cytitonum 0,15 1 ml N. 10	amp.					

Priemonės pavadinimas	Mato vnt.	Likutis ataskaitinio laikotarpio pradžiai	Gauta	Snaudota per ataskaitinį laikotarpį	Likutis	Reikalinga planuojamam laikotarpiui
Cleolum	kg					
Coffeinum–natriibenzoas 20 % 1 ml	amp.					
Coffeinum–natriibenzoas 0,1 tab. N. 6	įp.					
Cordiaminum 2 ml	amp.					
Cordiaminum 15 ml	fl.					
Corglycon 0,06 % 1 ml	amp.					
Corvalol 15 ml	fl.					
Diacarbum 0,25 tab. N. 24	įp.					
Dibazolium 1 % 1 ml	amp.					
Dibazolium 0,02, papaverinum hydrochloridum 0,02, phenobarbitalum 0,015, saccharinum 0,015 (Di venalum) tab. N. 10	įp.					
Dimedrolum 1 % 1 ml	amp.					
Dimedrolum 0,05 tab. N. 10	įp.					
Diprazinum 2,5 % 2 ml	įp.					
Ephedrini hydrochloridi 5% 1 ml	amp.					
Euphyllinum 2,4 % 10 ml N. 10	amp.					
Euphyllinum 24 % 1 ml N. 10	amp.					
Extr. Aloes fluidum 1 ml	amp.					
Extr. Eleutherococci fluidum 50 ml	fl.					
Furacillinum 0,02 tab. N. 10	įp.					
Garstyčių lapeliai	įp.					
Glycerinum	kg					
Glucosum 40 % 20 ml	amp.					
Glucosum 25 % 20 ml	amp.					
Glucosum 5 % 400 ml	fl.					
Gtt. „Denta“ 5 ml	fl.					
Kempinė hemostatinė	vnt.					
Lin. Vishnevsky	kg					
Mesatonum 1 % 1 ml	amp.					
Natrii chloridum 0,9 % 10 ml	amp.					
Natrii chloridum 0,9 % 400 ml	fl.					
Natrii hydrocarbonas	kg					
Natrii thiosulfas 30 % 10 ml	amp.					
Nitrofungin 25 ml	fl.					
Nitroglycerinum 0,005 tab. N. 40	įp.					

1	2	3	4	5	6	7
Nitroglycerinum 0,005 tab. N. 40	ip.					
No-špa 2 % 2 ml	amp.					
Novocainum 0,5 % 5 ml	amp.					
Novocainum 2 % 5 ml	amp.					
Oleum vaselini	kg					
Oxygenium (balion.) 40 ltr.	bal.					
Oxygenium 2 ltr.	bal.					
Papaverini hydrochloridi 2 % 2 ml	amp.					
Papaverini hydrochloridi 0,04 N.10	ip.					
Pasta Teimurovi 50,0	ip.					
Pasta Zinci	kg					
Perhydrol conc. 30 %	kg					
Phenol purum	kg					
Phthalazolum 0,5 N. 10	ip.					
Raunatinum 0,002 tab. N. 50	ip.					
Rheopyrinum 0,25 tab. N. 20	ip.					
Sapo viridis	kg					
Sol. Ammonii caustici 10 % 1 ml	amp.					
Sol Ammonii caustici 20 %	kg					
Sol. Jodi spir. 50 % 10 ml	ip.					
Sol. Jodi spir. 5 %	kg					
Sol. Lugoli 100,0	fl.					
Sol. Naphthyzin 0,1 % 10 ml	fl.					
Sol. Rheopyrini 5,0	amp.					
Sol. Sulfacyli natrium 10,0	fl.					
Spiritus aethylicus rectific.	kg					
Spiritus aethylicus hydrol.	kg					
Streptocidum 0,3 tab. N. 10	ip.					
Sulfadimethoxinum 0,5 tab. N. 10	ip.					
Supp. rect. „Anusolum“ N. 10	děž.					
Supp. rect. cum extracto „Belladonnae“ 0,015 N. 10	děž.					
Suprastinum 0,025 tab. N. 20	ip.					
Talcum	kg					
T-ra Valeriance	fl.					
Trioxazin 0,3 tab. N. 20	ip.					
Ung Hydrargyri cinereum 25,0	kg					
Ung. Undecin 25,0	ip.					
N. Vinylin 100,0	fl.					
Ung. Viprosal „B“ 50,0	ip.					
Ung. Wilkinsoni	kg					
Ung. Zinci	kg					



1	2	3	4	5	6	7
Unithiolum 5 % 5 ml N. 10	ip.					
Validolum 0,06 tab. N. 10	ip.					
Vicalinum tab. N. 100	ip.					
Viride nitens sol. spir. 2 % 10 ml	ip.					
<b>Dezinfekcinės priemonės</b>						
Chlorhexidin 20 % 5 ltr.	fl.					
Chlorkalkės	kg					
Monochloramin 0,2	ip.					

199 m. \_\_\_\_\_ mėn. \_\_\_\_ d.

\_\_\_\_\_  
(pareigos, karinis laipsnis, pavardė, parašas)

129

III. Dalis

Forma MTC-0001

## ATASKAITA-UŽSAKYMAS

medicininei mantai

\_\_\_\_\_  
(dalinio, junginio, tarnybos pavadinimas)

### T U R I N Y S

Hormoniniai preparatai

Plazmos pakaitalai

Profilaktiniai ir gydomieji serumai

**Imunoglobulinai**

Priemonės pavadinimas	Mato vnt.	Likutis ataskaitinio laikotarpio pradžiai	Gauta	Snaudota per ataskaitinį laikotarpį	Likutis	Reikalinga planuojamam laikotarpiui
1	2	3	4	5	6	7
<b>Hormoniniai preparatai</b>						
Acelum pepsinum 0,25 tab. N. 50	ip.					
Adrenalini hydrochloridum 0,1 % 1 ml pro inj.	amp.					
Allocholium tab. N. 10	ip.					
Heparinum 5 ml	fl.					
Hydrocortison acetat 2,5 % 2 ml N. 10	amp.					
Insulin 200 UE 5 ml	fl.					
Noradrenalini hydrotartras 0,2 % 1 ml N. 10 pro inj.	amp.					
Prednisolonum 0,005 tab. N. 100	ip.					
Ung. Heparini 25,0	ip.					
Ung. Hydrocortison 1 % 10,0	ip.					
Ung. Prednisolon 0,5 % 10,0	ip.					
<b>Plazmos pakaitalai</b>						
Aminopeptid 450 ml	fl.					
Haemodesum 400 ml	fl.					
Mannitolium 30,0	fl.					
Mannitum 15 % 400 ml	fl.					
Polyglucinum 250 ml	fl.					
Phropolyglucinum 400 ml	fl.					
Trisolium 400 ml	fl.					
<b>Profilaktiniai ir gydomieji serumai</b>						
Serum antitetanicum 300 UJ	amp.					
Serum antitubulinicum ABE 25000	kompl.					
Serum antigangrenosum 1 ml 3000 vv	kompl.					
<b>Imunoglobulinai</b>						
Imunoglobulinas antistafilokokinis pla-cen. 5 ml	amp.					
Imunoglobulinum humanum normale 1,5 ml	amp.	mėn. _____	d. _____			

---

(pareigos, karinis laipsnis, pavardė, parašas)

---

## ATASKAITA – UŽSAKYMAS

medicininei mantai

(dalinio, junginio, tarnybos pavadinimas)

## T U R I N Y S

## Tvarstomoji medžiaga

Priemonės pavadinimas	Mato vnt.	Likutis ataskaitinio laikotarpio pradžiai	Gauta	Snaudota per ataskaitinį laikotarpį	Likutis	Reikalinga planuojamam laikotarpiui
1	2	3	4	5	6	7
<b>Tvartomoji medžiaga</b>						
Aligninas medicininis	kg					
Bintai elastiniai N. 1	vnt.					
Bintai elastiniai N. 2	vnt.					
Bintai elastiniai Nr. 3	vnt.					
Bintai nestirilūs 5x5	vnt.					
Bintai nestirilūs 5x7	vnt.					
Bintai nestirilūs 5x10	vnt.					
Bintai nestirilūs 7x5	vnt.					
Bintai nestirilūs 7x7	vnt.					
Bintai nestirilūs 7x10	vnt.					
Bintai nestirilūs 7x12	vnt.					
Bintai nestirilūs 7x14	vnt.					
Bintai nestirilūs 10x16	vnt.					
Bintai sterilūs 5x5	vnt.					
Bintai sterilūs 5x7	vnt.					
Bintai sterilūs 5x10	vnt.					
Bintai sterilūs 7x14	vnt.					
Bintai sterilūs 10x16	vnt.					
Bintai Retelast N. 1a 15 mm	kg					
Bintai Retelast N. 2 a 30 mm	kg					
Bintai Retelast N. 3a 35 mm	kg					
Bintai Retelast N. 4a 40 mm	kg					

1	2	3	4	5	6	7
Bintai Retelast N. 5a 60 mm	kg					
Bintai Retelast Nr. 6a 70 mm	kg					
Bintai Retelast N. 7a 95 mm	kg					
Bintai Retelast N. 8 115 mm	kg					
Drenažinis vamzdelis (vidinis diametras 4,5 mm. 6 mm)	g					
Ketgutas sterilus ampulēse N. 0	amp.					
Ketgutas sterilus ampulēse Nr. 1	amp.					
Ketgutas sterilus ampulēse Nr. 2	amp.					
Ketgutas sterilus ampulēse Nr. 3	amp.					
Klijuotē komprsinē	m					
Klijuotē paklojama	m					
Leukoplastas bater. 3,8x3,8 cm	vnt.					
Leukoplastas bater. 4x10 cm	vnt.					
<b>Tvartomoji medžiaga</b>						
Aligninas medicininis	kg					
Bintai elastiniai N. 1	vnt.					
Bintai elastiniai N. 2	vnt.					
Bintai elastiniai Nr. 3	vnt.					
Bintai nestirilūs 5x5	vnt.					
Bintai nestirilūs 5x7	vnt.					
Bintai nestirilūs 5x10	vnt.					
Bintai nestirilūs 7x5	vnt.					
Bintai nestirilūs 7x7	vnt.					
Bintai nestirilūs 7x10	vnt.					
Bintai nestirilūs 7x12	vnt.					
Bintai nestirilūs 7x14	vnt.					
Bintai nestirilūs 10x16	vnt.					
Bintai sterilūs 5x5	vnt.					
Bintai sterilūs 5x7	vnt.					
Bintai sterilūs 5x10	vnt.					
Bintai sterilūs 7x14	vnt.					
Bintai sterilūs 10x16	vnt.					
Bintai Retelast N. 1a 15 mm	kg					
Bintai Rtelast N. 2 a 30 mm	kg					
Bintai Retelast N. 3a 35 mm	kg					
Bintai Retelast N. 4a 40 mm	kg					
Bintai Retelast N. 5a 60 mm	kg					
Bintai Retelast Nr. 6a 70 mm	kg					
Bintai Retelast N. 7a 95 mm	kg					
Bintai Retelast N. 8 115 mm	kg					
Drenažinis vamzdelis (vidinis diametras 4,5 mm. 6 mm)	g					
Ketgutas sterilus ampulēse N. 0	amp.					
Ketgutas sterilus ampulēse Nr. 1	amp.					
Ketgutas sterilus ampulēse Nr. 2	amp.					
Ketgutas sterilus ampulēse Nr. 3	amp.					
Klijuotē komprsinē	m					
Klijuotē paklojama	m					
Leukoplastas bater. 3,8x3,8 cm	vnt.					
Leukoplastas bater. 4x10 cm	vnt.					

1	2	3	4	5	6	7
Leukoplastas bakter. 5x10 cm	vnt.					
Leukoplastas rulonēliuose	vnt.					
Marlė	m					
Pagalvėlės vatos–marlės 10x10	vnt.					
Pagalvėlės vatos–marlės 15x15	vnt.					
Pagalvėlės vatos–marlės 25x25	vnt.					
Paketai perrišimui sterilūs	vnt.					
Paketai nudegimams	vnt.					
Servetėlės sterilios	vnt.					
Skarelė medicininė	vnt.					
Šilkas chirurginis sterilus ampulėse Nr. 1	amp.					
Šilkas chirurginis sterilus ampulėse Nr. 2	amp.					
Šilkas chirurginis sterilus ampulėse Nr. 3	amp.					
Šilkas chirurginis sterilus ampulėse Nr. 4	amp.					
Šilkas chirurginis sterilus ampulėse Nr. 5	amp.					
Vata buitinė kipinė	kg					
Vata chirurginė	kg					
Vata higroskopinė sterili	kg					

133

199 m. \_\_\_\_\_ mėn. \_\_\_\_ d.

\_\_\_\_\_  
 (pareigos, karinis laipsnis, pavardė, parašas)  
 \_\_\_\_\_

## ATASKAITA-UŽSAKYMAS

medicininei mantai

(dalinio, junginio, tarnybos pavadinimas)

## TURINYS

chirurginiai aparatai ir instrumentai

Priemonės pavadinimas	Mato vnt.	Likutis ataskaitinio laikotarpio pradžiai	Gauta	Snaudota per ataskaitinį laikotarpį	Likutis	Reikalinga planuojamam laikotarpiui
1	2	3	4	5	6	7
<b>Chirurginiai aparatai ir instrumentai</b>						
Adatos:						
– švirkštams injekcinės	vnt.					
– oro išleidimui	vnt.					
Atraumatinės įvairios	vnt.					
Adats chirurginės:						
– tribriaunė, išlenkta 0,4 apskritimo su išpjauta ausele Nr. 2	vnt.					
– tribriaunė, išlenkta 0,4 apskritimo su išpjauta ausele Nr. 3	vnt.					
– tribriaunė, išlenkta 0,4 apskritimo su išpjauta ausele Nr. 4	vnt.					
– tribriaunė, išlenkta 0,4 apskritimo su išpjauta ausele Nr. 5	vnt.					
– tribriaunė, išlenkta 0,4 apskritimo su išpjauta ausele Nr. 7	vnt.					
– tribriaunė, išlenkta 0,4 apskritimo su išpjauta ausele Nr. 8	vnt.					
– apvali (žarnynui) žarnyno, tiesi su išpjauta ausele Nr. 1, Nr. 3	vnt.					
Adatkočiai:						
su spyna (16 cm)	vnt.					
su išlenktomis rankenėlėmis ir kremaljera (17 cm)	vnt.					

1	2	3	4	5	6	7
Antgališ klizmoms guminis Nr. 20	vnt.					
Aparatas dirbtiniam kvėpavimui („Burna į burną“)	vnt.					
Ašmenys skalpeliams (nuimami):						
– aštrių galu Nr. 2	vnt.					
– aštriais ašmenimis Nr. 3	vnt.					
Balonus ausų prapūtimui su antgaliu (180 ml talpos)	vnt.					
Bobrovo aparatas (1 ltr. )	vnt.					
Dirbtinio kvėpavimo aparatas (portatyvinis)	vnt.					
Flakonas tvarstliavai	vnt.					
Girdytuvas emaliuotas	vnt.					
Guminė timpa, kraujavimo sustabdymui	vnt.					
Inhaliatoriai:						
– aerosolinis („АИ“ tipo)	vnt.					
– garinis (elektrinis)	vnt.					
– individualus elektrinis („ПАИ–2“ tipo)	vnt.					
– universalus elektrinis („ПАИ–2“ tipo)	vnt.					
Irigatorius guminis	vnt.					
Įtvaras apatiniam žandikauliui	vnt.					
Įtvaras vielinis	vnt.					
Kabliukai žaizdos kraštų praplėtimui:						
– chirurginis, keturdantis Nr. 4 (bukas)	vnt.					
– dvidantis aštrus	vnt.					
– plokštelinis dvipusis (komplektas iš dviejų)	vnt.					
– tracheotominis aštrus	vnt.					
Kateteriai:						
– uretralinis vyriškas, metalinis Nr. 17	vnt.					
– uretralinis vyriškas, metalinis Nr. 18	vnt.					
– uretralinis, guminis Nr. 16	vnt.					
– uretralinis, guminis Nr. 18	vnt.					
Korncargai:						
– išlenkostas 26 cm ilgumo	vnt.					
– tiesus 26 cm ilgumo	vnt.					
Kriaušė guminė Nr. 6 (su kietu antgaliu)	vnt.					

1	2	3	4	5	6	7
Lazdelė akims (stiklinė)	vnt.					
Medicininės svarstyklės	vnt.					
Padėklas inksto formos	vnt.					
Peilis (sodininko)	vnt.					
Piltuvėliai ausims apžiūrėti Nr. 1,2,3,4	kompl.					
Piltuvėlis emeliuotas, 10–15 cm diametro (skrandžio zondui)	vnt.					
Pincetai:						
– akims, anatomicinis tiesus	vnt.					
– anatomicinis bendros paskirties (15 cm)	vnt.					
– anatomicinis bendros paskirties (20 cm)	vnt.					
– chirurginis (150 mm)	vnt.					
– pašalinių kūnų šalinimui iš ragenos	vnt.					
Pirštinės:						
– anatomicinės Nr.7	vnt.					
– anatomicinės Nr. 8	vnt.					
– anatomicinės Nr. 9	vnt.					
– chirurginės Nr. 7–8	vnt.					
– chirurginės Nr. 9	vnt.					
Pipetė akims	vnt.					
Plaktukas (sausgyslių refleksų tyrimui)	vnt.					
Plytelė elektrinė	vnt.					
Pūslė guminė	vnt.					
Pūslė ledui	vnt.					
Rankenėlė vatos laikikliams ir veidrodžiams gerkloms apžiūrėti	vnt.					
Rankenėlė skalpeliams (su nuimamais ašmenimis)	vnt.					
Reflektorius (Simonovskio)	vnt.					
Stangonometras	vnt.					
Sistema kraujo perpylimui (vienkartinio naudojimo)	vnt.					
Skalpeliai:						
– aštriais ašmenimis (vidutinis)	vnt.					
– aštriu galu (vidutinis)	vnt.					
– akims aštriu galu (vidutinis)	vnt.					
Skėstuvai burnai (srieginis)	vnt.					
Skėstuvai burnai (su kremaljera), didelis	vnt.					
Skėstuvai tracheotominiai	vnt.					
Spaustukas Bakchauzo	vnt.					
Spaustukai kraujavimui stabdyti:						
– Bilroto išlenktas (16 cm)	vnt.					



1	2	3	4	5	6	7
– Bilroto išlenktas (20 cm)	vnt.					
– Bilroto tiesus (16 cm)	vnt.					
– Bilroto tiesus (20 cm)	vnt.					
– Kocherio tiesus (16 cm)	vnt.					
– Kocherio tiesus (20 cm)	vnt.					
– „Moskit“ išlenkta plokštuma	vnt.					
– „Moskit“ išlenktu šonu	vnt.					
– „Moskit“ tiesus	vnt.					
Stetofonendoskopas kombinuotas	vnt.					
Stiklinėlė vaitams	vnt.					
Stovas infuzijoms	vnt.					
Šaukštas kaulams aštrus vidutinio dydžio	vnt.					
Šepetys rankoms	vnt.					
Šlapimo surinkėjas, vyriškas	vnt.					
Špatelis liežuviui	vnt.					
Švirkštas 2 ml	vnt.					
Švirkštas 5 ml	vnt.					
Švirkštas 10 ml	vnt.					
Švirkštas 20 ml	vnt.					
Švirkštas ertmių praplovimui (150 ml)	vnt.					
Švirkštas skysčių įvedimui pro gerklas (2 ml)	vnt.					
Termometras medicininis	vnt.					
Termometras vandeniui	vnt.					
Ūgio matuoklė	vnt.					
Vamzdelis intubacinis (išlenktas su manžetu)	vnt.					
Vamzdelis sujungiamasis (irigatorinis) 8–10 mm diametro	kg					
Vamzdelis trachetominis Nr. 3	vnt.					
Vamzdelis tracheotominis Nr. 4	vnt.					
Vaidrodžiai:						
– gerkloms apžiūrėti 15 mm diametro	vnt.					
– gerkloms apžiūrėti 21 mm diametro	vnt.					
– gerkloms apžiūrėti 25 mm diametro	vnt.					
– nosiaryklei apžiūrėti 8 mm diametro	vnt.					
– nosiai apžiūrėti 60 mm ilgio	vnt.					
Vienartiniai švirkštai:						
– 2 ml	vnt.					
– 5 ml	vnt.					
– 10 ml	vnt.					
– 20 ml	vnt.					
Voko pakėlėjas (didelis)	vnt.					
Voko pakėlėjas (vidutinis)	vnt.					
Vonelė medicininė emaliuota su dangteliu	vnt.					

1	2	3	4	5	6	7
Zondai:						
– skrandžiui Nr. 27 (16), 30 (18)	vnt.					
– chirurginis su grioveliu (17 cm)	vnt.					
– ausims su įpjova vatai	vnt.					
– nosiai su įpjova vatai	vnt.					
– gerkloms ir nosiaryklei su įpjova	vnt.					
Žirklys chirurginis:	vnt.					
– kraujagyslėms, išlenkta plokštuma (16 cm)						
– bukais galais, tiesios (17 cm)	vnt.					
– vienu aštriu galu, tiesios (17 cm)	vnt.					
– bukais galais, išlenkta plokštuma (17 cm)	vnt.					
Žirklys plaukams kirpti tiesios (175 cm)	vnt.					
Žirklys tvarščiams kapyti	vnt.					

199 m. \_\_\_\_\_ mėn. \_\_\_\_ d.

\_\_\_\_\_  
(pareigos, karinis laipsnis, pavardė, vardas)

VI. Dalis

Forma MTC-0001

## ATASKAITA-UŽSAKYMAS

medicininei mantai

\_\_\_\_\_  
(dalinio, junginio, tarnybos pavadinimas)

### T U R I N Y S

Medicininiai baldai

Įranga sterilizacijai

Įranga dezinfekcijai

Fizioterapinė įranga

Įranga funkcionalinės diagnostikos kabinetui

Priemonės pavadinimas	Mato vnt.	Likutis ataskaitinio laikotarpio pradžiai	Gauta	Snaudota per ataskaitinį laikotarpį	Likutis	Reikalinga planuojamam laikotarpiui
1	2	3	4	5	6	7
<b>Medicininiai baldai ir įranga</b>						
Distiliatorius elektrinis	vnt.					
Funkcinė lova	vnt.					
Kėdė (išsukama)	vnt.					
Lempa baktericidinė	vnt.					
Lemputė spiritinė	vnt.					
Puodas emaliuotas 2–3 ltr.	vnt.					
Puodas emaliuotas 5 ltr.	vnt.					
Seifas nuodų laikymui	vnt.					
Spinta instrumentams	vnt.					
Spinta medikamentams	vnt.					
Spintelė palatinė su higieniniu padengimu	vnt.					
Stalas su higieniniu padengimu	vnt.					
Stalas operacinis su rankiniu pakėlėju	vnt.					
Staliukas instrumentams	vnt.					
Staliukas manipuliacinis	vnt.					
Stovas biksams	vnt.					
Stovas padėklas	vnt.					
Šaldytuvas	vnt.					
Šepetys indų plovimui	vnt.					
Šviestuvai: – 4 reflektorių stacionarus (pakabinamas)	vnt.					
– 7 reflektorių stacionarus su avariniu apšvietimu	vnt.					
– bešešėlkinis kilnojamas su avariniu apšvietimu	vnt.					
Žirklys receptūrinės	vnt.					
<b>Įranga sterilizacijai</b>						
Autoklavas vertikalus elektrinis	vnt.					
Bikšas	vnt.					
Džiovinimo spinta (karštu oru)	vnt.					
Sterilizatorius med. instrumentams	vnt.					

1	2	3	4	5	6	7
<b>Įranga dezinfekcijai</b>						
Automaksas dezinfekcijai	vnt.					
Pirštinės dezinfekcijai	vnt.					
Purkštuvas automaksui	vnt.					
<b>Fizioterapinė įranga</b>						
Akiniai apsauginiai nuo ultravioletinių spindulių	vnt.					
Aparatas aukšto dažnio bangų terapijai	vnt.					
Aparatas ultragarsiniai terapijai	vnt.					
Aparatas žemo dažnio bangų terapijai	vnt.					
Aparatas vietiniai darsonvalizacijai	vnt.					
Apšvitintojas gyvsidabrio-kvarcinis	vnt.					
Biodozometras ultravioletiniam apšvietimui	vnt.					
Laikrodis (smėlio 1 min.)	vnt.					
Laikrodis (smėlio 2 min.)	vnt.					
Laikrodis (smėlio 5 min.)	vnt.					
Lempos gyvsidabrio-kvarcinės	vnt.					
<b>Įranga funkcionalinės diagnostikos kabinetui</b>						
Elektrokardiografas vienkanalis portatyvinis	vnt.					
Popierius viekanaliui elektrokardiografui (rulonėliai)	vnt.					

199 m. \_\_\_\_\_ mėn. \_\_\_\_\_ d.

\_\_\_\_\_  
(pareigos, karinis laipsnis, pavardė, parašas)

## ATASKAITA-UŽSAKYMAS

medicininei mantai

(dalinio, junginio, tarnybos pavadinimas)

## TURINYS

## Stomatologinio kabineto įranga ir medžiagos

Priemonės pavadinimas	Mato vnt.	Likutis ataskaitinio laikotarpio pradžiai	Gauta	Sunaudota per ataskaitinį laikotarpį	Likutis	Reikalinga planuojamam laikotarpiui
1	2	3	4	5	6	7
<b>Stomatologinio kabineto įranga ir medžiagos</b>						
Adatos šakninės su briaunom	vnt.					
Amalgamos maišytuvas vibracinis	vnt.					
Antgališ tiesus greituminis	vnt.					
Antgališ tiesus	vnt.					
Antgališ kampinis	vnt.					
Antgališ kampinis greitininis	vnt.					
Aparatas ultragarsinis dantų akmenims nuimti	vnt.					
Boras su tiesia pjaunančia dalimi tiesiam antgaliui	vnt.					
Boras ertmėms rato pavidalo tiesiam antgaliui	vnt.					
Borų rinkinys tiesiam antgaliui	vnt.					
Borų rinkinys kampiniam antgaliui	vnt.					
Deimantinė galvutė cilindrinė, tiesiam angaliui (diametras 1 mm)	vnt.					
Deimantinė galvutė cilindrinė kampiniam antgaliui (diametras 1 mm)	vnt.					
Deimantinė galvutė cilindrinė tiesiam antgaliui (diametras 2 mm)	vnt.					
Deimantinė galvutė cilindrinė kampiniam antgaliui (diametras 2 mm)	vnt.					
Deimantinė galvutė kūginė tiesiam antgaliui (diametras 1,4 mm)	vnt.					

1	2	3	4	5	6	7
Deimantinė galvutė kūginė kampiniam antgaliui (diametras 1,4 mm)	vnt.					
Deimantinė galvutė diskinė tiesiam antgaliui (diametras 4 mm)	vnt.					
Deimantinė galvutė diskinė kampiniam antgaliui (diametras 4 mm)	vnt.					
Deimantinė galvutė turbininiam antgaliui	vnt.					
Diatermokoguliatorius stomatologinis	vnt.					
Diržai bormašiniai	vnt.					
Diskas dantų separacijai	vnt.					
Diskas karborundinis	vnt.					
Disko laikiklis su kairiu sriegiu tiesiam antgaliui	vnt.					
Disko laikiklis su dešiniu sriegiu tiesiam antgaliui	vnt.					
Disko laikiklis su dešiniu sriegiu kampiniam antgaliui	vnt.					
Dril–borai tiesiam antgaliui (komplektas)	vnt.					
Dril–borai kampiniam antgaliui (komplektas)	vnt.					
Dril–borai rankiniai Nr. 1–5 (rinkinys)	vnt.					
Ekskavatorius Nr. 1	vnt.					
Ekskavatorius Nr. 2	vnt.					
Ekskavatorius Nr. 3	vnt.					
Ekskavatorius Nr. 4	vnt.					
Elektrinis nuskausmintojas	vnt.					
Elevatorius tiesus Nr. 1	vnt.					
Elevatorius tiesus Nr. 2	vnt.					
Elevatorius tiesus Nr. 3	vnt.					
Elevatorius lenktas kairys	vnt.					
Elevatorius lenktas dešinys	vnt.					
Instrumentų rinkinys konkretams po dantenomis nuimti	vnt.					
Juostelės atskyrimo:						
– metalinės	vnt.					
– plastmasinės	vnt.					
Kaltukai (įvairaus dydžio)	vnt.					
Kanalų pildytojai kūginiam tiesiam antgaliui (komplektas)	vnt.					

1	2	3	4	5	6	7
Kanalų pildytojai kūginiai kampiniam antgaliui (komplektas)	vnt.					
Kieta rankovė	vnt.					
Kietmetalio galvutė: – lenktam antgaliui	vnt.					
– tiesiam antgaliui	vnt.					
Lanksti rankovė	vnt.					
Matricos kontūrinėm plombom	vnt.					
Matricos laikiklis	vnt.					
Negatoskopas stomatologinis	vnt.					
Piestelė stiklinė	vnt.					
Pincetas stomatologinis	vnt.					
Plaktukas stomatologinis	vnt.					
Pulpoekstraktoriai su trumpa rankenėle 30 mm Nr. 1, 2, 3, 4, 5	kompl .					
Pulpoekstraktoriai su ilga rankenėle 50 mm Nr. 1, 2, 3, 4, 5	kompl .					
Pusteris	vnt.					
Rankenėlė stomatologiniam veidrodžiui	vnt.					
Replės mažiems viršutiniams dantims Nr. 12	vnt.					
Replės mažiems apatiniams krūminiams dantims Nr. 13	vnt.					
Replės dideliems viršutiniams krūminiams dantims pusės Nr. 17	vnt.					
Replės dideliems viršutiniams krūminiams dantims, kairės pusės Nr. 18	vnt.					
Replės dideliems viršutiniams krūminiams dantims, abiejų pusių Nr. 22	vnt.					
Replės dideliems apatiniams krūminiams dantims Nr. 33	vnt.					
Replės viršutinio žandikaulio dantų šaknims Nr. 51	vnt.					
Replės viršutinio žandikaulio dantų šaknims Nr. 52	vnt.					
Replės viršutiniams protiniams dantims Nr. 67	vnt.					
Replės apatiniams protiniams dantims Nr. 79	vnt.					
Replės karūnėlėms nuimti	vnt.					
Rinkinys chirurginis paradantozės gydymui	vnt.					
Rinkinys nulūžusių instrumentų ištraukimui iš šaknų kanalų	vnt.					

1	2	3	4	5	6	7
Rinkinys plombavimui	vnt.					
Rinkinys dantų konkrementams nuimti	vnt.					
Rinkinys endodontinis didysis	vnt.					
Sidabriniai štiftai kanalų plombavimui	vnt.					
Stilinė plokštelė cemento maišymui	vnt.					
Stiklinė plokštelė su 3 įdubimais	vnt.					
Šlifavimo galvutė tiesiam antgaliui	vnt.					
Šlifavimo galvutė kampiniam antgaliui	vnt.					
Špatelis dvigalvis stomatologinis cementui	vnt.					
Špatelis plastmasinis cemento maišymui	vnt.					
Štoperis amalgamai Nr.	vnt.					
Štoperis lygintojas Nr. 1	vnt.					
Šviestuvai	vnt.					
Veidrodėlis stomatologinis	vnt.					
Zondas kampinis Nr. 1	vnt.					
Zondas kampinis Nr. 2	vnt.					
Žnyplės kaului	vnt.					
<b>Stomatologinės medžiagos</b>						
Akriksidas	įp.					
Cementas Fosfat	įp.					
Cementas Paracin (kanalams)	įp.					
Cementas Silicin (vienos spalvos)	kompl.					
Cementas Silicin (septynių spalvų)	kompl.					
Cementas Silidont-2	kompl.					
Cementas Visfat	įp.					
Dentino milteliai	įp.					
Dentinas pasta 50,0	įp.					
Dentinas tvarsčiui 20,0	įp.					
Endodentas	įp.					
Kalmecinas	įp.					
Karbodentas	įp.					
Norakrilas su dažais	įp.					
Plombinės medžiagos priekiniams dantims:						
Sidabro lydinys analgamoms 68,5 % komplekte su gyvsidabriu	kompl.					

199 m. \_\_\_\_\_ mėn. \_\_\_\_ d.

\_\_\_\_\_  
(pareigos, karinis laipsnis, pavardė, parašas)



ĮSAKYMAS Nr. 616  
1992 09 01

*Dėl tarnybinių atlyginimų priedų mokėjimo už išstarnautus metus*

Lietuvos Respublikos Vyriausybės 1991 11 29 nutarimui Nr. 499 vykdyti,  
ĮSAKAU:

1. Mokėti nuo š. m. gegužės 1 d. tarnaujantiems KAM sistemoje karininkams LR Vyriausybės 1991 11 29 nutarimo Nr. 499 11-tame priedėlyje numatytus tarnybinių atlyginimų priedus už išstarnautus metus.

2. Nustatant išstarnautus metus, įskaityti:

2.1. Tarnybos (mokymosi) laiką Lietuvos Respublikos krašto apsaugos ir vidaus reikalų sistemose santykiu 1:1, remiantis minėtu nutarimu;

2.2. Tarnybos kitų šalių kariuomenėje, taip pat vidaus reikalų struktūrose, mokymosi karo, vidaus reikalų tarnybos mokyklose laiką santykiu 1:1, remiantis LR Vyriausybės 1991 01 30 potvarkiu Nr. 21p bei minėtu nutarimu;

2.3. Visą bendrąjį darbo stažą karininkams, pradėjusiems dirbti krašto apsaugos sistemoje iki 1991 12 31, taikant koeficientą 0,8, remiantis LR Vyriausybės 1992 04 30 nutarimu Nr. 315.

3. KAM tarnyboms ir padaliniais pateikti Personalo skyriui karininkų išstarnautų metų paskaičiavimą, remiantis šiuo įsakymu.

4. KAM Personalo skyriui parengti Vyriausybės nutarimo projektą:

4.1. Dėl išstarnautų metų pareigūnų pareigose AT apsaugos skyriuje, LR saugumo tarnyboje, Muitinės departamente, Prokuratūroje įskaitymo krašto apsaugos sistemos karininkams;

4.2. Dėl išstarnautų metų įskaitymo ir tarnybinių atlyginimų priedų mokėjimo krašto apsaugos liktiniams.

5. Laikyti negaliojančiais nuo š. m. gegužės 1 d. įsakymus:

1992 02 14 Nr. 87 „Dėl karininkų tarnybos laiko įskaitymo“,

1992 03 09 Nr. 145 „Dėl karininkų tikrosios krašto apsaugos tarnybos ir stažo“,

1992 03 19 Nr. 174 „Dėl priedų už išstarnautus kariuomenėje metus mokėjimo“.

Laikyti taip pat negaliojančiu 1992 08 12 isakymą Nr. 570 „Dėl priedų už išstarnautus metus mokėjimo“.

6. Kontroliuoti kaip vykdomas įsakymas pavedu ministro pirmajam pavaduotojui kmd. E. Nazelskiui.

*Ministras*

*A. Butkevičius*

V. Česnulevičius

Išsiųsti: KAM departamentams, tarnyboms ir kitiems padaliniais, Finansų ir apskaitos, Personalo skyriams

ĮSAKYMAS Nr. 617  
1992 09 01

*Dėl žinių pateikimo*

Lietuvos Respublikos Aukščiausiajai Tarybai naujojo baudžiamojo kodekso priėmimui reikalinga pateikti žinių apie karinių nusikaltimų statistiką.

ĮSAKAU:

1. Krašto apsaugos ministerijos tarnybų, departamentų vadovams ir Lauko kariuomenės brigados vadui iki š. m. rugsėjo 24 d. pateikti Karinės administracijos departamentui žinias apie pašauktų tikrosios krašto apsaugos tarnybos karių pasišalinimą iš tarnybos vietos.

2. Įsakymo vykdymo kontrolę pavedu KAD direktoriui pulkininkui A. Dulevičiui.

*Ministras*

*A. Butkevičius*

\_\_\_\_\_  
A. Žukas

Išsiųsti: Visoms KAM tarnyboms, departamentams, Lauko kariuomenės brigadai.

ĮSAKYMAS Nr. 618  
1992 09 01

*Dėl ministerijos privatizavimo komisijos sudarymo*

Remiantis Krašto apsaugos ministerijos 1992 m. balandžio 6 d. įsakymu Nr. 226 „Dėl bendrabučių eksploatavimo ir privatizavimo“,

ĮSAKAU:

Sudaryti šios sudėties ministerijos žinybinių bendrabučių privatizavimo komisiją:

Komisijos pirmininkas - Ministro pirmasis pavaduotojas E. Nazelskis

Komisijos pirmininko pavaduotojas - Kapitalinės statybos ir remonto tarnybos viršininkas A. Griška

Nariai: - Finansų skyriaus buhalterinės apskaitos poskyrio viršininkė D. Marozienė,

- Teisinio skyriaus vyresnysis specialistas A. Strumskis,

- Kapitalinės statybos ir remonto tarnybos skyriaus viršininko pavaduotojas V. Turūta.

*Ministras*

*A. Butkevičius*

\_\_\_\_\_  
A. Griška

Išsiųsti: visiems departamentams, tarnyboms ir skyriams.

ĮSAKYMAS Nr. 619

1992 09 01

*Dėl pistoletų-kulkosvaidžių paskirstymo*

Vykdamas 1992 m. liepos 14 d. Vyriausybės nutarimą,

ĮSAKAU:

1. Paskirti Krašto apsaugos ministerijos Savanoriškajai krašto apsaugos tarnybai 200 pistoletų-kulkosvaidžių „UZI“.
2. Pavesti Savanoriškosios krašto apsaugos tarnybos štabo viršininkui J. Gečiui paskirstyti rinktinėms gautus ginklus ir asmeniškai pasirūpinti jų apsaugos užtikrinimu.
3. Įsakymo vykdymo kontrolę pavedu ministro pirmajam pavaduotojui E. Nazelskiui.

Ministras

*A. Butkevičius*

J. Gečas

Išsiųsti: į bylą, SKAT

ĮSAKYMAS Nr. 619a

1992 09 01

*Dėl JAV karinių oro pajėgų orkestro vado A. Bonner'io ir KOP garbės sargybos vice-vado G. Kleponio priėmimo š. m. rugsėjo 1-10 d.*

ĮSAKAU:

1. Paskirti Informacijos tarnybos analizės skyriaus spec. P. Bartkų atsakingu už svečių sutikimą ir darbą su jais,
2. Apmokėti svečių apgyvendinimą viešbutyje nuo rugsėjo 1 iki 10 dienos imtinai.

Ministras

*A. Butkevičius*

P. Bartkus

Išsiųsti: Š. Vasiliauskui, Ūkio skyriui

ĮSAKYMAS Nr. 620

1992 09 01

*Dėl pensijų skyrimo kariams komisijos sudarymo ir pensijų mokėjimo tvarkos*

Vykdamas 1991 m. liepos 17 d. Lietuvos Respublikos Vyriausybės nutarimą Nr. 281,

ĮSAKAU:

1. Sudaryti šios sudėties pensijų skyrimo kariams komisiją:  
Komisijos pirminikas - ministro pavaduotojas pulkininkas leitenantas J. Gečas  
Nariai: Karinės administracijos departamento karių socialinės saugos viršininkas kapitonas A. Bernotas  
Finansų ir apskaitos skyriaus viršininkė vyr. leitenantė F. Žinienė

Personalo skyriaus personalo poskyrio vyr. specialistė leitenantė I. Aleknavičienė  
Karinės administracijos departamento karių socialinės saugos skyriaus socialinės saugos poskyrio viršininkas kapitonas R. Gasparavičius

2. KAD Karių socialinės saugos skyriui ruošti ir teikti komisijai būtiną dokumentaciją pensijoms skirti, tvarkyti pensinių bylų įskaitą.

3. Finansų ir apskaitos skyriui užtikrinti savalaikį būtinų piniginių lėšų skyrimą komendantūroms pensijoms išmokėti pagal pensijų gavėjų gyvenamąją vietą.

4. Apskričių, rajonų komendantūroms užtikrinti savalaikį pensijų išmokėjimą.

*Ministras*

*A. Butkevičius*

A. Bernotas

Išsiųsti: Karinės administracijos ir Civilinės saugos departamentams, visoms KAM tarnyboms, skyriams ir komendantūroms.

## ĮSAKYMAS Nr. 621

1992 09 02

*Dėl NATO karo laivų vizito į Klaipėdą 1992 m. rugsėjo 17-21 d.*

1992 m. rugsėjo 17 d. į Klaipėdos uostą su neoficialiu vizitu atvyksta NATO Karinių jūrų pajėgų Lamanšo Kanalo zonoje 8 karo laivai:

„Vilsund“, „Groensund“, „Lossen“ (Danija);

„Hurworth“, „Cattistock“ (Britanija);

„Aster“ (Belgija)

„Cuxnaven“ (Vokietija)

„Delfzijl“ (Niderlandai).

Junginio vadas - komanderis T. I. Hildesley (Britanija), Kanalo zonos laivyno vadas.

Remiantis tarptautine praktika ir siekiant užtikrinti tinkamą laivų priėmimą,

ĮSAKAU:

1. Jungtinio štabo Jūreivystės poskyrio viršininkui:

1.1. informuoti minėtų valstybių diplomatinius atstovus Lietuvoje apie planuojamą vizitą;

1.2. sudaryti vizito programą ir suderinti su Kanalo zonos vadovybe;

1.3. paruošti vizito aprūpinimo planą ir sąmatą;

1.4. teikti pagalbą Pakrančių apsaugos vadui vizito metu.

2. Pakrančių apsaugos rinktinės vadui:

2.1. skubiai pateikti pasiūlymus dėl vizito programos sudarymo, įtraukiant: svečių susitikimus su Klaipėdos visuomene, studentais, Pakrančių apsaugos kariais ir kitomis organizacijomis; sporto varžybas (futbolas bei pramoginiai žaidimai);

jaunimo vakarą su Universiteto studentais;

ekskursijas į muziejus, Palangą, Nidą;

2.2. informuoti miesto valdybą apie planuojamus renginius ir reikalingą pagalbą;

2.3. suderinti su uosto vadovybe:

laivų stovėjimo vietą uoste, atsižvelgiant į aplinkos sutvarkymą, patogumus ir reikalingą aprūpinimą (9 telefonai, vanduo, šiukšlių konteineriai);

laivų sutikimo jūroje ir jų švartavimo aprūpinimo (3 locmanai, vilkikas);

- gyventojų laisvą priėjimą prie laivų lankymo metu;  
patalpų su telefonu išskyrimą vizito organizacinei grupei;
- 2.4. paruošti krantinę laivų sutikimui:  
sutvarkyti aplinką, privažiavimo kelius;  
iškabinti minėtų šalių ir Lietuvos valstybines vėliavas ir sveikinimo transparantą anglų kalba;
- 2.5. paskirti ryšių karininkus, žinančius anglų kalbą (arba su vertėjais) ir 4 palydovus (automobiliams);
- 2.6. organizuoti vizito programos vykdymą, protokolinius renginius ir gyventojų apsilankymą (ekskursijas) laivuose;
- 2.7. sudaryti sąrašus asmenų, dalyvaujančių vizito renginiuose.
3. Klaipėdos apskrities komendantui:
- 3.1. užtikrinti laivų saugumą ir tvarką krantinėje vizito metu;
- 3.2. suderinti su aptarnaujančiomis organizacijomis laivų aprūpinimo klausimus (valiutos keitimas, telefonų ryšys, paštas, maisto produktai, degalai ir kt.);
- 3.3. teikti pagalbą svečių kariniam patruliui mieste.
4. KAM Ryšių su visuomene skyriaus viršininkui:
- 4.1. supažindinti masinės informacijos priemonių atstovus su būsimo vizitu,
- 4.2. organizuoti žurnalistų dalyvavimą Kanalo zonos laivyno vado spaudos konferencijoje rugsėjo 17 d. 15.00 laive „Huworb“.
5. KAM Autotransporto tarnybos viršininkui:  
vizito metu aprūpinti laivų vadovybę autotransportu su vairuotojais (4 lengvieji automobiliai, 1 mikroautobusas).
6. Įsakymo vykdymo kontrolę pavesti ministro pavaduotojui Š. Vasiliauskui.

*Ministras*

*A. Butkevičius*

Š. Vasiliauskas

Išsiųsti: Jungtiniam štabui, Klaipėdos komendantūrai, KAM Ryšių su visuomene skyriui, Autotransporto tarnybai

ĮSAKYMAS Nr. 622  
1992 09 03

*Dėl komandiravimo*

ĮSAKAU:

Komandiruoti KAM Jungtinio štabo viršininką V. Tutkų, Lauko kariuomenės brigados štabo viršininką A. Beiši, Savanoriškosios krašto apsaugos tarnybos Organizacinio skyriaus viršininką J. Juocevičių į Briuselį (Belgija) nuo š. m. rugsėjo 13 d. iki rugsėjo 15 d. Kviečiami į NATO seminarą tema: „Gynybos štabų organizacija bei struktūra“.

*Ministras*

*A. Butkevičius*

V. Tutkus

Išsiųsti: lungtiniam štabui, Finansų ir apskaitos skyriui, LKB, SKAT.

ĮSAKYMAS Nr.623

1992 09 04

*Dėl komandiruotės*

ĮSAKAU:

1. Komandiruoti Lauko kariuomenės brigados „Geležinis vilkas“ vadą Česlovą Jezerską į Vokietiją Oberamel NATO mokyklą nuo š. m. rugsėjo 7 d. iki š. m. rugsėjo 11 d.

2. Krašto apsaugos ministerijos Finansų ir apskaitos skyriui išduoti Č. Jezerskui valiutines lėšas kelionės išlaidoms.

*Ministro pirmasis pavaduotojas*

*E. Nazelskis*

ĮSAKYMAS Nr. 624

1992 09 04

*Dėl finansinės veiklos patikrinimo Kauno apskrities komendantūroje*

Remiantis 1992 m. revizijų atlikimo planu,

ĮSAKAU:

1. Atlikti finansinės veiklos patikrinimą nuo veiklos pradžios iki š. m. rugsėjo 1 d. Kauno apskrities komendantūroje KAM Finansų ir apskaitos skyriaus revizijos poskyrio vyriausiajam specialistui J. Lopetaičiui.

2. Patikrinimą pradėti š. m. rugsėjo 7 d. ir baigti rugsėjo 25 d.

*Ministro pirmasis pavaduotojas*

*E. Nazelskis*

V. Baniūnas

Išsiųsti: Kauno apskrities komendantūrai, Finansų ir apskaitos skyriui.

ĮSAKYMAS Nr. 625

1992 09 04

*Dėl finansinės veiklos patikrinimo Utenos apskrities komendantūroje*

Remiantis 1992 m. revizijų atlikimo planu,

ĮSAKAU:

1. Atlikti finansinės veiklos patikrinimą nuo veiklos pradžios iki š. m. rugsėjo 1 d. Utenos apskrities komendantūroje KAM Finansų ir apskaitos skyriaus revizijos poskyrio viršininkui V. Baniūnui.

2. Patikrinimą pradėti š. m. rugsėjo 7 d. ir baigti spalio 2 d.

*Ministro pirmasis pavaduotojas*

*E. Nazelskis*

D. Marozienė

Išsiųsti: Utenos apskrities komendantūrai, Finansų ir apskaitos skyriui.

ĮSAKYMAS Nr. 626  
1992 09 04

*Dėl finansinės veiklos patikrinimo Lietuvos Respublikos karininkų kursuose*

Remiantis 1992 m. III ketvirčio revizijų planu,  
ĮSAKAU:

1. Atlikti finansinės veiklos patikrinimą nuo veiklos pradžios iki š. m. spalio 1 d. Lietuvos Respublikos karininkų kursuose KAM Finansų ir apskaitos skyriaus revizijos poskyrio vyresiajam specialistui P. Žiedeliui.

2. Patikrinimą pradėti š. m. rugsėjo 7 d. ir baigti spalio 9 d.

*Ministro pirmasis pavaduotojas*

*E. Nazelskis*

V. Baniūnas

Išsiųsti: Lietuvos Respublikos karininkų kursams, Finansų ir apskaitos skyriui (2 egz.).

ĮSAKYMAS Nr. 627  
1992 09 07

*Dėl Maltos ordino pagalbos tarnybos dovanoto automobilio skyrimo*

ĮSAKAU:

1. Valstybinės sienos apsaugos tarnybai:

1. 1. Sudaryti komisiją perimti Maltos ordino pagalbos dovanotą automobilį IFA, indentifikavimo Nr. 8609702 su viena lauko virtuve ir nustatyti nurodyto turto vertę;

1.2. Įrašyti automobilį į tarnybos balansą ir apskaityti materialines vertybes.

2. Įsakymo vykdymo kontrolę pavedu KAM Autotransporto tarnybos viršininkui.

*Ministro pirmasis pavaduotojas*

*E. Nazelskis*

S. Butkus

Išsiųsti: VSAT, Finansų ir apskaitos skyriui, Autotransporto tarnybai.

ĮSAKYMAS Nr. 628  
1992 09 07

Šių metų rugpjūčio 31 - rugsėjo 1 dienomis Krašto apsaugos ministro pirmasis pavaduotojas E. Nazelskis ir Valstybės sienos apsaugos tarnybos štabo viršininkas P. Dragūnaitis patikrino Lazdijų pasienio kontrolės praleidimo punkto veiklą. Tikrinant nustatyta, kad posto darbuotojai ne visai gerai žino savo pareigas, pavėluotai, o kai kada ir visiškai nereaguoja į besikeičiančią situaciją. O Lazdijų PKPP viršininko pareigas einantis A. Bakanauskas aplaidžiai atlieka savo pareigas, nereiklus savo pavaldiniams, nerodo jokios iniciatyvos, nereaguoja į aukštesnių viršininkų pastabas ir nurodymus.

**ĮSAKAU:**

Už blogą pareigų atlikimą ir prasižengimus skirti Lazdijų PKPP pareigūnams šias nuobaudas:

1. Einančiam Lazdijų PKPP viršininko pareigas A. Bakanauskui už blogą darbo organizavimą, abejingumą vykdant savo pareigas - papeikimą.

Pamainos vyresniajam A. Glambockui už prastą reiklumą pamainos kontrolieriams - papeikimą.

Kontrolieriams S. Valiukevičiui ir R. Škarnuliui už blogą pareigų atlikimą ir statuto nesilaikymą - papeikimus. Kontrolierių K. Bražinską už girtuokliavimą darbe ir D. Radžiūną kaip neatitinkanti užimamų pareigų ir neišlaikiusį bandomojo laikotarpio - atleisti iš darbo.

*Ministro pavaduotojas*

*E. Nazelskis*

P. Dragūnaitis

Išsiųsti: VSAT, Lazdijų PKPP

**ĮSAKYMAS Nr. 629**

1992 09 08

*Dėl ginklų paskyrimo*

Gavus automatinių karabinių AK-74 partiją,

**ĮSAKAU:**

1. Paskirti:

Lauko kariuomenės brigadai AK-74 - 2200 vnt.;

VSAT AK-74 - 1200 vnt.;

Karinės administracijos departamentui AK-74 - 636 vnt.;

Krašto apsaugos mokyklai AK-74 - 180 vnt.;

SKAT AK-74 - 600 vnt.;

Lietuvos Respublikos karininkų kursams AK-74 - 84 vnt.;

Aviacijos tarnybai AK-74 - 20 vnt.;

Ginkluotės skyriaus rezervui AK-74 - 60 vnt.

2. Lauko kariuomenės brigadai perduoti 400 vnt. AK-74 Karinės administracijos departamentui ir 10 vnt. AK-74 Ginkluotės skyriaus rezervui.

3. Įsakymo vykdymo kontrolę pavedu ministro pirmajam pavaduotojui E. Nazelskiui.

*Ministras*

*A. Butkevičius*

V. Drupas

Išsiųsti: Lauko kariuomenės brigadai, VSAT, Karinės administracijos departamentui, Krašto apsaugos mokyklai, Lietuvos Respublikos karininkų kursams, Ginkluotės skyriui.



ĮSAKYMAS Nr. 630  
1992 09 10

*Dėl Krašto apsaugos ministerijos bendrabučių privatizavimo*

Įgyvendinant Krašto apsaugos ministerijos Kolegijos 1992 m. rugpjūčio 27 d. nutarimą „Dėl ministerijai ir jos padaliniams priklausančių gyvenamųjų patalpų privatizavimo“, leidžiu privatizuoti ministerijai priklausančius žinybinius bendrabučius Valakampiuose ten gyvenantiems priregistruotiems ministerijos darbuotojams.

Ministras

A. Butkevičius

A. Griška

Išsiųsti: visoms KAM tarnyboms.

ĮSAKYMAS Nr. 631  
1992 09 11

*Dėl VSAŽT pareigūnų majoro A. Sidabro ir jaunesniojo leitenanto S. Makselio paskatinimo*

Valstybės sienos apsaugos žvalgybos tarnyba liepos-rugpjūčio mėnesiais kartu su Interpolo Lietuvos nacionalinio būrio darbuotojais pravedė eilę sėkmingų operatyvinės veiklos priemonių Azijos ir Tolimųjų Rytų piliečių grupių nusikalstamai veiklai Lietuvoje iširti. Rezultate buvo sulaikyta aštuoni Indijos piliečiai, kurių tarpe buvo du Pasaulinio Interpolo biuro paieškomi teroristai.

Pravedant šias operatyvinės veiklos priemones aktyviai dalyvavo VSAŽT pareigūnai A. Sidabras ir jaunesnysis leitenantas S. Makselis.

ĮSAKAU:

1. VSAŽT vyriausiuosius specialistus majorą A. Sidabrą ir jaunesnįjį leitenantą S. Makselį už drąsą, ryžtą ir sumanumą, pravedant operatyvinės veiklos priemones, paskatinti vieno pareigybinio atlyginimo dydžio pinigine premija.

Ministras

A. Butkevičius

J. Paužolis

ĮSAKYMAS Nr. 632  
1992 09 11

*Dėl leidimų tarnybiniams ginklams*

Vykdam Lietuvos Respublikos Vyriausybės 1991 05 24 d. nutarimą Nr. 211 ir 1991 12 11 potvarkį Nr. 542 bei Krašto saugos ministro 1992 02 06 įsakymą Nr. 62,

ĮSAKAU:

1. Išduoti leidimus nuolatiniam tarnybinių ginklų laikymui:  
SKAT štabo viršininko pavaduotojui D. Jonėnui,  
SKAT štabo viršininko adjutantui A. Pociui,  
SKAT Panevėžio rinktinės štabo viršininkui A. Pranskūnui,  
SKAT Šiaulių rinktinės informacinės tarnybos viršininkui Otomarui Bliumui,  
Aviacijos tarnybos viršininkui A. Virbilai,  
Utenos apskrities komendantui V. Kelevišiui,  
Utenos apskrities komendanto pavaduotojui G. Ramonui,  
Raseinių rajono komendantui E. Levickui,  
Jonavos rajono komendantui V. Jakučiui,  
Kauno apskrities komendantui V. Vilkeleliui,  
Prienujų rajono komendantui R. Bilskiui,  
Kauno apskrities komendanto pavaduotojui K. Litvinaičiui,  
Kauno apskrities komendanto pavaduotojui ginkluotei R. Kauzai.
2. Įsakymo vykdymo kontrolę pavedu ministro pirmajam pavaduotojui E. Nazelskiui.

*Ministras*

*A. Butkevičius*

E. Nazelskis

Išsiųsti: Ginkluotės skyriui.

154

### ĮSAKYMAS Nr. 633

1992 09 11

#### *Dėl degalų sunaudojimo normų*

Krašto apsaugos ministerijos padalinių autotransporto darbo negalima apskaityti tonos kilometrais, nes vežami žmonės, specialūs kroviniai, važinėjama kolonomis, pasienio bloguose keliuose sunaudojama daugiau degalų.

KAM padaliniai aprūpinti NVS gamybos karišku transportu. Jo dagalų sunaudojimo normos apskaitomos pagal kariškam transportui patvirtintas normas, paskelbtas specialiu norminiu aktu.

1. Tvirtinu KAM padalinių autotransporto maksimalias degalų sąnaudų normas pagal pridedamą sąrašą (priedas).

2. Leidžiu KAM Autotransporto tarnybai savo nuožiūra mažinti degalų sąnaudų normas pagal konkrečias eksploataavimo sąlygas.

*Ministro pirmasis pavaduotojas*

*E. Nazelskis*

S. Butkus

Išsiųsti: visoms KAM tarnyboms.

Maksimalios degalų sąnaudų normos Krašto Apsaugos Ministerijos  
padalinių autotransportui, kurio darbas neapskaitomas tonos kilometrais

(litrais)

Nr.	Automobilio markė ir modelis	Maksimali degalų sąnaudų norma 100 km ridai
Krovininiai automobiliai		
1.	UAZ-452, 452D, 452DM	17,0
2.	GAZ-66, 66A, 66AE, 66E, 66-01, 66-02, 66-04, 66-05	31,5
3.	ZIL-131, 131A	51,0
4.	ZIL-157, 157G, 157K, 157 KG, 157 KJu, 157KE, 157KD, 157E, 157Ju	48,0
5.	URAL 43202, 4320	45,0
6.	KAMAZ 4310	47,0
7.	URAL 375, 375D, 375T, 375K, 375N, 375Ju, 375DM	71,0
8.	GAZ 53, 53A, 53F, 53-50, 53-70	28,0
9.	ZIL-MMZ-555, 555A, 555G, 555GA, 555K, 555N, 555E, 555-76, 4502, 45021, 45022, 554, 554V, 555M	41,0
10.	KAMAZ 5511	41,0
11.	ZIL-150, ZIL-164, 164A, 164AD, 164AP, 164P, ZIL-130, 130A1, 130G, 130S, 130GU, 130-76, 130GU-76, 130S-76	37,5
12.	KAMA-5320	37,5
13.	KAMAZ-53202, 53212, 53213	32,0

155

Pastaba: parengta pagal SSRS Gynybos ministro 1984 m. įsakymo Nr. 080 antrą priedą.

ĮSAKYMAS Nr. 634  
1992 09 11

*Dėl Lauko kariuomenės brigados finansinės-ūkinės veiklos papildomo patikrinimo rezultatų*

1992 06 18 d. KAM įsakymu Nr. 442 paskirtu Lauko kariuomenės brigados finansinės-ūkinės veiklos papildomu patikrinimu nustatyta finansinės drausmės, materialinių vertybių apskaitos ir išlaidavimo, atsiskaitymų su sutarčių kontragentais pažeidimų.

Dėl Lauko kariuomenės brigados finansų tarnybos viršininko A. Mateikos dalykinės kvalifikacijos stokos nekontroliuojami materialiai atsakingi darbuotojai pažeidinėjo materialinių vertybių išdavimo tvarką, pavaldūs buhalterijos darbuotojai nevedė buhalterinės apskaitos nuostatais reikalaujamos apskaitos.

Lauko kariuomenės brigados vadas Č. Jezerkas nepakankamai kontroliavo finansų tarnybos viršininko darbą, dėl to A. Mateika nesilaikė išlaidų sąmatos, neįgaliotas yra sudaręs neįvykdytų sutarčių.

Sutikdamas su Lauko kariuomenės brigados finansinės-ūkinės veiklos patikrinimo komisijos 1992 07 21 d. pasiūlymų 1, 3-7 punktais dėl Lauko kariuomenės brigados finansinės-ūkinės veiklos sutvarkymo,

1. Priimu domėn, kad komisija sutiko su Lauko kariuomenės brigados 1992 m. birželio 11 d. įsakymu Nr. 157 nustatytu materialinių vertybių inventorizavimo bei jų apskaitos sutvarkymo 1992 m. spalio 1 dienos terminu.

2. Įspėju Lauko kariuomenės brigados vadą pulkininką leitenantą Česlovą Jezerką dėl nepakankamos jam pavaldžios finansų tarnybos darbo kontrolės.

3. Įpareigoju Č. Jezerką:

3.1. spręsti įstatymų nustatyta tvarka A. Mateikos atleidimo iš finansų tarnybos viršininko pareigų klausimą;

3.2. iki š. m. rugsėjo 15 d. paskirti Lauko kariuomenės brigados finansų tarnybos vadovą;

3.3. užtikrinti nustatytos turtinės žalos išieškojimą iš kaltų materialiai atsakingų asmenų.

Kaip vykdomas įsakymas kontroliuosiu pats.

*Ministras*

*A. Butkevičius*

D. Budzienė

Išsiųsti: Lauko kariuomenės brigadai, Finansų ir apskaitos skyriui, Personalo skyriui, Teisiniam skyriui.

156

#### ĮSAKYMAS Nr. 635

1992 09 14

#### *Dėl priemokų mokėjimo*

Vadovaujantis KAM 1992 02 03 įsakymo Nr. 50 5 punktu,

ĮSAKAU:

nuo š. m. rugsėjo 1 d. iki š. m. gruodžio 31 d. mokėti priemokas procentais nuo pareigybinio atlyginimo, neviršijant darbo apmokėjimo fondo šiems Medicinos tarnybos darbuotojams:

1. A. Andrijauskui tarnybos viršininkui - 40%
2. K. Mickevičiui tarnybos viršininko pavaduotojui - 30%
3. A. Konteikiui vyr. specialistui - 25%
4. A. Ulbienei vyr. specialistei - 15%
5. V. Žemaitienei vyresn. specialistei - 15%
6. A. Kepalienei finansų sk. virš.-vyr. buhalterei - 30%
7. A. Baranauskienei vyresn. specialistei-buhalterei - 15%
8. R. Paulauskaitei vyresn. specialistei - 15%
9. A. Šleževičiui med. mantos tiekimo centro virš. - 30%
10. A. Lickiui med. mantos tiekimo centro virš. pav. - 25%
11. V. Sirtautui vyr. specialistui - 25%

12. E. Kurienei vyr. specialistei - 25%
13. A. Žilinskui vyresn. specialistui - 15%
14. G. Augaitytei vyr. specialistei - 25%
15. I. Augustaitytei vyresn. specialistei - 15%
16. V. Butvydui vyresn. specialistui - 15%
17. S. Andrijauskui vyresn. specialistui - 15%
18. V. Baranauskui specialistui - 10%
19. V. Grigaliui specialistui - 10%

*Ministras*

---

*A. Butkevičius*

F. Žinienė

Išsiųsti: Finansų ir apskaitos skyriui, Medicinos tarnybai.

### ĮSAKYMAS Nr. 636

1992 09 14

#### *Dėl priemokų mokėjimo*

Vadovaujantis KAM 1992 02 03 įsakymo Nr. 50 5 punktu,  
ĮSAKAU:

nuo š. m. rugsėjo 1 d. iki š. m. gruodžio 31 d. mokėti priemokas procentais nuo pareigybinio atlyginimo, neviršijant darbo apmokėjimo fondo šiems darbuotojams:

- E. Nazelskiui ministro pirmajam pavaduotojui - 40%
- D. Maštavičiūtei specialistei - 15%
- J. Žukaitei specialistei - 20%
- A. Sadlauskui specialistui - 20%
- V. Kibartui vyresn. specialistui - 15%
- G. Žukauskienei vyresn. specialistei - 15%
- D. Kirjanovui vyresn. specialistui - 10%
- J. Rėkui skyriaus viršininkui - 25%
- K. Radzevičiui skyriaus viršininko pavaduotojui - 20%
- V. Kostriubinui vyresn. specialistui - 20%
- V. Vaitkuskui vyresn. specialistui - 20%
- S. Marozui specialistui - 15%
- D. Blaževičiui specialistui - 15%
- K. Gaideliui specialistui - 15%
- E. Petrauskui vyresn. specialistui - 20%
- R. Margaičiui specialistui - 15%
- K. Treigiui specialistui - 15%
- E. Gudabskui specialistui - 15%
- A. Kupliauskaitei mašininkei - 20%
- G. Jurčiukoniui poskyrio viršininkui - 25%
- P. Maštavičiui poskyrio viršininkui - 25%
- J. Dziugevičienei specialistei - 10%
- D. Bradauskienei sandėlininkei - 30%
- C. Braziuliui skyriaus viršininkui - 25%

157

- A. Aleknai poskyrio viršininkui - 20%  
R. Šerepėkai vyresn. specialistui - 15%  
P. Jakubėnui KAD direktoriaus pavaduotojui - 30%  
H. Narščiui skyriaus viršininkui - 25%  
R. Gasparavičiui poskyrio viršininkui - 20%  
A. Celiešiui poskyrio viršininkui - 25%  
A. Pilpuks vyresn. specialistui - 20%  
J. Prūsui specialistui - 15%  
A. Stančikui specialistui - 15%  
A. Kucbarevui vyresn. specialistui - 20%  
A. Timofejevui specialistui - 15%  
G. Sadaičiui specialistui - 15%  
E. Miliauskui poskyrio viršininkui - 25%  
N. Štinienei specialistei - 20%  
N. Stankevičiūtei specialistei - 20%  
2. Padidinti priemokas skyriaus viršininkui A. Bernotui - 20%,  
P. Šutinytei specialistei - 5%

158

ĮSAKYMAS Nr. 637  
1992 09 14

*Dėl premijavimo*

ĮSAKAU:

Už nepriekaištingą pareigų atlikimą sprendžiant jaunuolių apskaitos ir pašaukimo į tikrąją krašto apsaugos tarnybą klausimus bei KAD vadovybės nurodymų vykdymą, premijuoti iš darbo užmokesčio fondo ekonomijos vieno pareigybinio atlyginimo dydžio majorą Klemensą Radzevičių - KAD jaunuolių apskaitos ir pašaukimo skyriaus viršininko pavaduotoją 60 metų jubiliejaus proga.

*Ministras*

*A. Butkevičius*

F. Žinienė

Išsiųsti: Finansų ir apskaitos skyriui.

ĮSAKYMAS Nr. 638  
1992 09 14

*Dėl Krašto apsaugos ministerijos specifinės paskirties įmonių teisinio statuso*

Krašto apsaugos departamento prie Lietuvos Respublikos Vyriausybės 1991 10 8 d. įsakymu Nr. 218 į Savanoriškosios krašto apsaugos tarnybos balansą Krašto apsaugos departamento reguliavimo sferai priskirtas specifinės paskirties valstybines imones ir tvirtinant šių įmonių įstatus, pažeistas Valstybinių įmonių įstatymo 6 str. ir Lietuvos Respublikos Vyriausybės 1991 m. vasario 22 d. nutarimo Nr. 75 3 punkto reikalavimai:

Nustatyta, kad SKAT, pažeisdama specifinės paskirties valstybinių įmonių įstatų nuostatas dėl jų ūkinės veiklos savarankiškumo, disponavo jų turto ir nustatė šių įmonių pavaldumą vietos SKAT rinktinėms.

Krašto apsaugos ministerijos specifinės paskirties valstybinių įmonių vykdomos funkcijos turi tenkinti visų Krašto apsaugos struktūrų reikmes karių techninių specialybių rengime.

Naudojimosi specifinės paskirties įmonių turto klausimas gali būti sprendžiamas sutarčių pagrindais,

ĮSAKAU:

1. SKAT štabo viršininkui J. Gečui:

1.1. Nutraukti KAM specifinės paskirties valstybinių įmonių ir jų padalinių turto perdavimą SKAT rinktinėms,

specifinės paskirties imonėms bei kitoms imonėms;

1.2. Perduoti komisijine tvarka specifinės paskirties valstybinių įmonių valdymo organams perimtas į SKAT ir perduotas į kitų įmonių balansą pagrindines priemones ir materialines vertybes.

Pateikti komisijų priėmimo-perdavimo aktus KAM Finansų ir apskaitos skyriui iki š. m. spalio 1 dienos.

2. Atlikti KAM specifinės paskirties valstybinėse imonėse jų pagrindinių priemonių inventorizaciją.

Įmonių revizijos komisijų išvadas pateikti KAM Finansų ir apskaitos skyriui iki š. m. lapkričio 1 d.

3. KAM teisiniams skyriui (D. Budzienei) pateikti Ministerijos tvirtinimui ir perregistruoti Vyriausybės 1992 m. kovo 24 d. nutarime Nr. 182 išvardytų KAM reguliavimo sferos specifinės paskirties valstybinių įmonių įstatus iki š. m. lapkričio 1 d.

4. KAM Finansų ir apskaitos skyriui (F. Žinienė), Personalo skyriui (V. Česnulevičius) pateikti pasiūlymus dėl specifinės paskirties įmonių etatų formavimo ir darbuotojų skyrimo.

5. KAM Jungtiniam štabui (V. Tutkus) pateikti pasiūlymus dėl karių techninių specialybių apmokymo šiose imonėse koordinavimo.

Įsakymo vykdymo kontrolę pavedu savo pirmajam pavaduotojui E. Nazelskiui.

Ministras

*A. Butkevičius*

D. Budziene

Išsiųsti: SKAT, Finansų ir apskaitos, Personalo skyriams, Jungtiniam štabui, Teisiniams skyriui, KAM specifinės paskirties imonėms (pagal pridedamą sąrašą).

## S A R A Š A S

1992  
Vilnius

Specifinės paskirties įmonės

- |   |                               |
|---|-------------------------------|
| 1. Technikos sporto mokykla   | Vilnius, Basanavičiaus 22/2-2 |
| 2. Klaipėdos technikos sporto klubas                                  | Klaipėda, Liepų 73a           |
| 3. Šiaulių technikos sporto klubas                                    | Šiauliai, Varpo 22            |
| 4. Anykščių raj. technikos sporto klubas                              | Ankyščiai, Troškūnų 3         |
| 5. Kupiškio raj. technikos sporto klubas                              | Kupiškis, Laiko 3             |
| 6. Mažeikių raj. technikos sporto klubas                              | Mažeikiai, Gamyklos 28        |
| 7. Tauragės raj. technikos sporto klubas                              | Tauragė, Melioratorių 9       |
| 8. Šilutės raj. technikos sporto jūrų klubas                          | Šilutė, Uosto 9               |
| 9. Alytaus technikos mokykla  | Alytus, Santaikos 30          |
| 10. Kauno radijo technikos mokykla                                    | Kaunas, Muziejaus 11          |
| 11. Klaipėdos technikos mokykla                                       | Klaipėda, Birutės 5a          |
| 12. Šiaulių technikos mokykla   | Šiauliai, Donelaičio 70       |
| 13. Alytaus viešbutis „Signalas“                                      | Alytus, Santaikos 30 a        |
| 14. Klaipėdos viešbutis „Juragis“                                     | Klaipėda, Debreceno 27        |
| 15. Šiaulių viešbutis „Salduvė“                                       | Šiauliai, Donelaičio 70       |
| 16. Varėnos rajono technikos sporto klubas                            | Varėna, Miškų 30              |
| 17. Respublikinis technikos sporto klubas                             | Vilnius, Basanavičiaus 15     |
| 18. Respublikinis šaudymo sporto klubas                               | Vilnius, Vingio parkas        |
| 19. Respublikinis technikos sporto radijo klubas                      | Vilnius, Plytinės 29          |
| 20. Respublikinė specializuota vaikų jaunimo technikos sporto mokykla | Vilnius, Plytinės 29          |
| 21. Vilniaus Dariaus ir Girėno aeroklubas                             | Vilnius, Kyviškės             |
| 22. Panevėžio aeroklubas  | Panevėžys, Stitiškių 74       |
| 23. Šilutės aeroklubas  | Šilutė, Sumaliai              |
| 24. Valstybinė įmonė „Saulėtekis“                                     | Kryvių 48                     |
| 25. Valstybinė gamybinė eksperimentinė įmonė „Vytis“                  |                               |
| 26. Šilutės raj. technikos sporto jūrų klubas                         | Šilutė, Uosto 9               |



ĮSAKYMAS Nr. 639  
1992 09 14

*Dėl asmeninių priedų*

Vadovaujantis KAM 1992 02 03 įsakymo Nr. 50 5 punktu,  
ĮSAKAU:

nuo š. m. rugsėjo 1 d. iki š. m. gruodžio 31 d. mokėti priemokas procentais nuo pareigybinio atlyginimo, neviršijant darbo apmokėjimo fondo šiems Informacijos tarnybos darbuotojams:

M. Jasiulionienė  
V. Paskytė  
G. Kirdeikis  
A. Čižikas  
V. Gatelis  
A. Šlimas  
S. Vasiliauskas  
R. Zakarauskas  
A. Žvirblis  
G. Kanapeckaitė  
V. Sriubas  
K. Adomaitis  
S. Senulienė  
V. Šlepikas  
V. Kuosa  
P. Bartkus  
R. Malakauskienė  
T. Janavičius  
B. Žukauskienė  
A. Lauciuvienė  
J. Žilienė  
M. Kalmantas  
V. Šlapikaitė  
A. Kaupys  
A. Šėmys  
S. Ulkė  
G. Jurkevičius  
G. Dženkaitis  
A. Trečiokas  
G. Bertašius  
E. Bajarūnas  
B. Šimoniūtis  
V. Galvydytė

Mokėti asmenini priedą 30% nuo pareigybinio atlyginimo Ž. Pukiui.

*Ministras*

*A. Butkevičius*

Ž. Pukys

Išsiųsti: Informacijos tarnybai

ĮSAKYMAS Nr. 640  
1992 09 14

*Dėl komandiruotės*

KAM gavo vardinius kvietimus iš Švedijos Gynybos ministerijos Štabo į seminarą, organizuojamą Švedijos Strateginių tyrimų instituto.

ĮSAKAU:

Š. m. rugsėjo 15-19 dienomis komandiruoti KAM ministro pavaduotoją Š. Vasiliauską ir Imuniteto tarnybos viršininką V. Česnulevičių į Stokholmą.

*Ministras*

*A. Butkevičius*

R. Vaitulevičienė

Išsiųsti: Bendrajam skyriui, buhalterijai, Š. Vasiliauskui, Imuniteto tarnybai

ĮSAKYMAS Nr. 641  
1992 09 14

*Dėl komandiruotės*

KAM gavo vardinius kvietimus iš Šveicarijos kompanijos CRYPTO AG, kuriuose kviečiama dalyvauti kompanijos organizuojamoje įrangos prezentacijoje - seminare. Šis seminaras vyks ZUG mieste ir į jį yra kviečiami be KAM atstovų ir VRM ministro pavaduotojas J. Matonis bei AT Apsaugos skyriaus Vyriausybinių ryšio tarnybos viršininkas T. Vyšniauskas.

ĮSAKAU:

Š. m. rugsėjo 20-27 dienomis komandiruoti KAM ministro pavaduotoją Š. Vasiliauską ir Ryšių ir technikos tarnybos Radioelektronikos skyriaus viršininką P. Malakauską į Šveicariją.

*Ministras*

*A. Butkevičius*

R. Vaitulevičienė

Išsiųsti: Bendrajam skyriui, buhalterijai, Š. Vasiliauskui, RTT, P. Malakauskui

ĮSAKYMAS Nr. 641 a  
1992 09 14

*Dėl dienpinigių skyrimo*

Šių metų rugsėjo mėn. 14-16 d. Krašto apsaugos ministras vyks į Angliją.

ĮSAKAU:

Finansų ir apskaitos skyriui skirti 100 proc. priklausančių valiutinių lėšų komandiruotės išlaidoms padengti.

*Ministro pirmasis pavaduotojas*

*E. Nazelskis*

R. Vaitulevičienė

Išsiųsti: Finansų ir apskaitos skyriui

**ĮSAKYMAS Nr. 642**  
1992 09 15

*Dėl admirolo W. D. Smith vizito*

Š. m. rugsėjo 18-19 dienomis į Lietuvą Ambasados prie EB iniciatyva atvyksta admirolas W. D. Smith, JAV atstovas prie NATO Karinio komiteto, ir jį lydintys kapitonas R. P. Dodd bei kapitonas M. D. Moke. Taip pat jį lydės Nepaprastasis ir įgaliotasis ambasadorius prie Europos Bendrijos A. Venskus.

**ĮSAKAU:**

1. Paskirti atsakingu už svečių priėmimą ir programos sudarymą Informacijos tarnybos vyr. specialistą P. Bartkų.

2. Grupę lydinčiu asmeniu skirti Jungtinio štabo viršininką V. Tutkų.

3. Ūkio skyriui parengti svečių priėmimo sąmatą, atsižvelgiant į tai, kad admirolas W. D. Smith didžiąją dalį išlaidų apmoka pats.

4. Autotransporto tarnybos viršininkui S. Butkui skirti du lengvuosius automobilius 18-19 dienoms ir mikroautobusą „Latvija“ ekskursijos po Vilnių metu, sutvarkant reikalingus dokumentus.

Įsakymo vykdymo kontrolę pavedu ministro pavaduotojui Š. Vasiliauskui.

*Ministro pirmasis pavaduotojas*

*E. Nazelskis*

R. Vaitulevičienė

Išsiųsti: Informacijos tarnybai, Ūkio skyriui, V. Tutkui, Autotransporto tarnybai, Š. Vasiliauskui.

163

1992-09-15 įsakymo

Nr. 642 priedas

Tvirtinu:

92 09 15

Ministro pavaduotojas

Š. Vasiliauskas

**JAV ATSTOVO PRIE NATO KARINIO KOMITETO ADMIROLO W. D. SMITH  
VIZITO Į LIETUVĄ PROGRAMA**

**Penktadienis, Rugsėjo 18 d.**

- 10.30 – Atskridimas į Vilniaus aerouostą
- 10.30–11.45 – Ekskursija po Vilniaus senamiestį
- 12.00 – Pietūs Aukščiausioje Taryboje

Dalyvauja:

p. V. Landsbergis

admirolas W. D. Smith

p. A. Abišala

p. Ambasadorius A. Venckus

p. Č. Stankevičius

p. A. Saudargas

p. A. Butkevičius

p. S. Pečeliūnas

JAV Ambasadorius Lietuvoje D. Johnson

kap. Richard P. Dodd

kap. Martin D. Moke

p. V. Tutkus

p. R. Bagdonas

p. V. Ušackas

ir vertėja

13.15 – 13.45

Spaudos konferencija AT rūmuose su gynybos ministru A. Butkevičiumi.

14.00 –

Išvažiavimas į Klaipėdą dviem automobiliais

17.00 –

15 minučių kava pas Klaipėdos miesto merą p. Petrauską

17.25–18.25

8 NATO laivų apžiūra Klaipėdos uoste.

18.35

– Apsistojimas viešbutyje „Klaipėda“

19.00 –

Pietūs viešbučio restorane 19 asmenų:

Admirolas W. D. Smith

p. Ambasadorius A. Venskus

kap. Richard P. Dodd

kap. Martin D. Moke

plk.ltn. V. Tutkus

plk.ltn. C. Norkus

miesto tarybos pirmininkas p. V. Čepas

miesto meras p. B. Petrauskas

uosto viršininkas M. Eidukevičius

STANAFORCHAN laivų 8 kapitonas ir junginio vadas

ir vertėja

#### Šeštadienis, Rugsėjo 19 d.

8.00

– Išvyka po uostą su pakrančių apsaugos kateriu

9.45

– Išvykimas į Kauną

12.00 – 14.30

Pietūs Kaune, restoranas „Kaukas“

Dalyvauja:

Admirolas W. D. Smith

p. Ambasadorius A. Venskus

kap. Richard P. Dodd

kap. Martin D. Moke

pulk.ltn. V. Tutkus

miesto meras A. Račkauskas

maj. V. Vilkelis

ir vertėja

14.30 Ekskursija po miestą, vainiko padėjimas  
16.00 – Išvykimas iš Kauno  
18.00 – 17.00 Apsilankymas Trakuose, Trakų pilis  
Išskridimas iš Vilniaus aerouosto į Briuselį

ĮSAKYMAS Nr. 643  
1992 09 15

*Dėl komandiravimo*

ĮSAKAU:

1. Komandiruoti: krašto apsaugos ministro pavaduotoją J. Gečą, Jungtinio štabo viršininką V. Tutkų, Jungtinio štabo Operatyvinio skyriaus viršininką S. Knežį, Jungtinio štabo Kovinio parengimo skyriaus viršininką A. Zabulionį, Aviacijos tarnybos viršininką Z. Vegelevičių, krašto apsaugos ministro patarėją R. Razulevičių, Civilinės saugos departamento Operatyvinio skyriaus viršininką D. Petraitį į Kopenhagos miestą (Danija) nuo š. m. rugsėjo 28 d. iki spalio 02 d. Vyksta Danijos Gynybos ministerijos kvietimu santykių tarp Danijos ir Lietuvos ginkluotųjų pajėgų plėtojimui.

2. Finansų ir apskaitos skyriui valiutinių lėšų neskirti.

*Ministras*

*A. Butkevičius*

V. Tutkus

Išsiųsti: Jungtiniam štabui, Aviacijos tarnybai, Civilinės saugos departamentui, SKAT.

165

ĮSAKYMAS Nr. 644  
1992 09 15

*Dėl pagrindinių priemonių perdavimo*

Siekiant aprūpinti Krašto apsaugos mokyklą pagrindinėmis priemonėmis,

ĮSAKAU:

1. Krašto apsaugos ministerijos autotransporto tarnybos viršininkui perduoti į Krašto apsaugos mokyklos balansą distiliatorių.

2. Įsakymo vykdymo kontrolę pavedu kapitonui S. Butkui.

*Ministro pavaduotojas*

*E. Nazelskis*

J. Volungis

Išsiųsti: Krašto apsaugos mokyklai, Autotransporto tarnybai

ĮSAKYMAS Nr. 645  
1992 09 15

*Dėl šarvuoto automobilio BRDM-2 rxb perdavimo*

Siekiant užtikrinti efektyvų Karininkų kursų apmokymo procesą,  
ĮSAKAU:

1. Civilinės saugos departamento direktoriui perduoti komisijine tvarka vieną šarvuotą automobilį BRDM-2 rxb Karininkų kursams.
2. Iki 1992 m. rugsėjo 25 dienos pateikti mano tvirtinimui priėmimo-perdavimo aktą.
3. Karininkų kursų viršininkui įtraukti automobilią BRDM-2 rxb į kursų balansą.

*L. e. krašto apsaugos ministro pareigas*

*E. Nazelskis*

Išsiųsti: Civilinės saugos departamento direktoriui, Karininkų kursų viršininkui,  
Jungtinio štabo ginkluotės skyriaus viršininkui, į bylą.

LIETUVOS RESPUBLIKOS  
VIDAUS REIKALŲ MINISTERIJA

LIETUVOS RESPUBLIKOS KRAŠTO APSAUGOS MINISTERIJA

ĮSAKYMAS Nr. 528/646  
1992 09 15

*Dėl kariūno Artūro Januškevičiaus pervedimo iš Vidaus reikalų ministerijos į Krašto apsaugos ministeriją*

Atsižvelgiant į Krašto apsaugos ministerijos Lauko kariuomenės brigados „Geležinis vilkas“ prašymą,

ĮSAKAU:

kariūną Artūrą Januškevičių, tarnaujantį Vidaus reikalų ministerijos vidaus tarnybos daliniuose, pervedti į Krašto apsaugos ministerijos Lauko kariuomenės brigadą.

*Lietuvos Respublikos Vidaus reikalų ministro  
pavadootojas*

*A. Svetulevičius*

*Lietuvos Respublikos Krašto apsaugos ministro  
pirmasis pavadootojas*

*E. Nazelskis*

ĮSAKYMAS Nr. 647  
1992 09 15

*Dėl išminavimo-sprogdinimo grupių aprūpinimo sprogstamosiomis medžiagomis*

Siekiant pastoviai ir organizuotai aprūpinti Lauko kariuomenės brigados išminuotojų-sprogdintojų grupes sprogstamosiomis medžiagomis ir sprogdinimo priemonėmis,

ĮSAKAU:

1. Lauko kariuomenės brigados vadui išpirkti iš KAM eksperimentinės gamyklos „Vytis“ 2,55 tonas sprogstamųjų medžiagų (trotilo), sumokant už jas pagal faktines pirkimo ir transportavimo išlaidas.

2. Eksperimentinei gamyklai „Vytis“ išpirktas sprogstamasis medžiagas priimti laikinam saugojimui savo sprogstamųjų medžiagų sandėliuose.

3. Lauko kariuomenės brigados vadui sprogstamųjų medžiagų išdavimą, panaudojimą ir nurašymą organizuoti griežtai prisilaikant sprogdinimo ir išminavimo darbų apsaugos taisyklių, patvirtintų 1991 m. kovo 29 d. Krašto apsaugos departamento generalinio direktoriaus įsakymu Nr. 36.

*Ministro pirmasis pavaduotojas*

*E. Nazelskis*

V. Tutkus

Išsiųsti: Jungtiniam štabui, Lauko kariuomenės brigadai, eksperimentinei gamyklai „Vytis“

167

ĮSAKYMAS Nr. 648  
1992 09 15

*Dėl autoįvykių registracijos tvarkos*

Siekiant atlikti autoįvykių registraciją ir analizę KAM sistemoje,

ĮSAKAU:

1. KAM tarnybų ir padalinių vadovams:

1.1. Iki š. m. rugsėjo 24 d. pateikti Autotransporto tarnybai (Plytinės 27, 2016 Vilnius) informaciją apie autoįvykius padalinyje ar tarnyboje nuo šių metų pradžios;

1.2. Apie kiekvieną naują autoįvykį informuoti Autotransporto tarnybą, pateikiant tarnybinio tyrimo medžiagą.

2. Autotransporto tarnybai vesti autoįvykių KAM sistemoje statistiką.

*Ministro pirmasis pavaduotojas*

*E. Nazelskis*

S. Butkus

Išsiųsti: visoms KAM tarnyboms ir padaliniams.

ĮSAKYMAS Nr. 649

1992 09 16

*Dėl 1993 metų asignavimų iš Lietuvos valstybės biudžeto projekto rengimo*

Vykdam Lietuvos Respublikos Vyriausybės 1992 m. rugsėjo 9 d. nutarimą Nr. 657 „Dėl 1993 metų Lietuvos valstybės biudžeto ir atskaitymų į savivaldybių biudžetų normatyvų rengimo“,

ĮSAKAU:

1. Visų KAM tarnybų viršininkams ir vyriausiems finansistams iki š. m. rugsėjo 22 d. pateikti ministerijos Finansų ir apskaitos skyriui 1993 metų valstybės biudžeto išlaidų projektus pagal pridedamas formas, skaičiavimus atliekant remiantis 1992 m. rugsėjo 10 d. kainomis.

2. Kapitalinės statybos ir remonto tarnybos viršininkui iki š. m. rugsėjo 22 d. pateikti ministerijos Finansų ir apskaitos skyriui 1993 metų valstybės biudžeto išlaidų kapitaliniam remontui projektą pagal kiekvieną tarnybą.

3. Ministerijos Finansų ir apskaitos skyriaus viršininkei F. Žinienei iki š. m. rugsėjo 25 d. pateikti Finansų ministerijai 1993 metų valstybės biudžeto projekto išlaidų suvestinę pagal patvirtintas formas.

4. Įsakymo vykdymo kontrolę pavesti Finansų ir apskaitos skyriaus viršininkei F. Žinienei.

*Ministro pirmasis pavaduotojas*

*E. Nazelskis*

F. Žiniene

Išsiųsti: visoms tarnyboms ir Finansų ir apskaitos skyriui.

168

ĮSAKYMAS Nr. 650

1992 09 15

*Dėl KAM savaitraščio „Krašto apsauga“ priedo „Savanoris“ įregistravimo*

ĮSAKAU:

1. Organizuoti KAM savaitraščio „Krašto apsauga“ redaktorei L. Zegerienei „Krašto apsaugos“ priedo „Savanoris“ įregistravimą.

2. Finansų ir apskaitos skyriaus viršininkei F. Žinienei apmokėti „Savanorio“ registravimo išlaidas.

3. Įsakymo vykdymo kontrolę pavedu Ryšių su visuomene skyriaus viršininkui A. Meškauskui.

*Ministras*

*A. Butkevičius*

L. Zegerienė

Išsiųsti: Finansų ir apskaitos skyriui, Ryšių su visuomene skyriui.



ĮSAKYMAS Nr. 651  
1992 09 18

*Dėl komandiravimo*

ĮSAKAU:

1. Remiantis United States European Command š. m. rugpjūčio mėn. 17 d. vardiniais kvietimais, komandiruoti SKAT Štabo juridinio poskyrio specialistą ltn. A. Čapliką ir einanti Informacijos tarnybos viršininko pareigas ltn. Ž. Pukį į Vokietijos Federacinę Respubliką dalyvauti rengiamoje konferencijoje „Kariniai įstatymai demokratinėje visuomenėje“, kuri vyks š. m. rugsėjo 21-26 dienomis.

2. Finansų ir apskaitos skyriui skirti 30 proc. priklausančių dienpinigių valiuta.

Ministro pirmasis pavaduotojas

*E. Nazelskis*

R. Vaitulevičienė

Išsiųsti: Finansų ir apskaitos skyriui, SKAT, Informacijos tarnybai

ĮSAKYMAS Nr. 652  
1992 09 21

*Dėl blankų pavyzdžių patvirtinimo*

1990 m. gegužės 26 d. Lietuvos Respublikos Aukščiausiosios Tarybos padaryti Administracinių teisės pažeidimų kodekso pakeitimai. Kodekso 213<sup>1</sup> ir 213<sup>2</sup> nustatė atsakomybę už karinės iskaitos taisyklių pažeidimus ir karinio liudijimo praradimą.

TVIRTINU:

Administracinio teisės pažeidimo „Protokolo“ ir „Nutarimo“ blankų pavyzdžius (pridedama).

Ministras

*A. Butkevičius*

A. Dulevičius

Išsiųsti: visoms komendantūroms.

1992-09-21 įsakymo  
priedas Nr. 652  
PATVIRTINTA  
Krašto apsaugos ministro  
įsakymu Nr. 652

**Administracinio teisės pažeidimo  
PROTOKOLAS**

19 \_\_\_\_\_ m. \_\_\_\_\_ mėn. \_\_\_\_ d.

\_\_\_\_\_  
(protokolo surašymo vieta)

Aš, \_\_\_\_\_  
(nutarimą priėmusio pareigūno vardas, pavardė ir pareigos)

surašiau šį protokolą apie tai, kad \_\_\_\_\_  
(pažeidėjo vardas, pavardė)

gimimo metai \_\_\_\_\_, išsilavinimas \_\_\_\_\_

gyvenamoji vieta \_\_\_\_\_  
(adresas)

Darbo (mokymosi) vieta, pareigos \_\_\_\_\_

šeimyninė padėtis \_\_\_\_\_, išlaikytinių skaičius \_\_\_\_\_

mėnesinio darbo užmokesčio dydis \_\_\_\_\_

(administracinio pažeidimo esmė)

170

ir tuo pačiu pažeidė Lietuvos Respublikos administracinių teisės pažeidimų

kodekso \_\_\_\_\_ straipsnį(io) \_\_\_\_\_ dalį.

Liudytojai (jeigu jų yra) \_\_\_\_\_  
(pavardės, adresai)

Pažeidėjo pasiaiškinimas \_\_\_\_\_

Kitokios žinios bylai išspręsti \_\_\_\_\_

Administracinė atsakomybė traukiamam asmeniui išaiškintos jo teisės ir pareigos, numatytos Lietuvos Respublikos administracinių teisės pažeidimų kodekso 272 straipsnyje.

\_\_\_\_\_  
(protokolą surašiusio asmens parašas)

\_\_\_\_\_  
(pažeidėjo parašas, jeigu atsisakė pasirašyti – apie tai pažymėti)

Liudytojai \_\_\_\_\_  
(parašai)

PATVIRTINTA  
Krašto apsaugos ministro  
1992 09 21 įsakymu Nr. 652

**N U T A R I M A S**  
**dėl administracinės teisės pažeidimo**

171

19 \_\_\_\_ m. \_\_\_\_\_ mėn. \_\_\_\_ d.

Aš, \_\_\_\_\_  
(nutarimą priėmusio pareigūno vardas, pavardė ir pareigos)

vadovaudamasis Lietuvos Respublikos administracinių teisės pažeidimų kodekso 281–284 straipnis, dalyvaujant pažeidėjui \_\_\_\_\_, išnagrinėjau administracinio teisės pažeidimo bylą Nr. \_\_\_\_\_ ir nustaciau, kad

\_\_\_\_\_  
(atsakomybėn traukiamo asmens vardas, pavardė)

gimimo metai \_\_\_\_\_, išsilavinimas \_\_\_\_\_

gyvenamoji vieta \_\_\_\_\_  
(adresas)

darbo (mokymosi) vieta, pareigos \_\_\_\_\_

šeimyninė padėtis \_\_\_\_\_, išlaikytinių skaičius \_\_\_\_\_  
mėnesinio darbo užmokesčio dydis \_\_\_\_\_

\_\_\_\_\_  
(bylos nagrinėjimo aplinkybių išdėstymas)

ir tuo pačiu pažeidė Lietuvos Respublikos administracinių teisės pažeidimų

kodekso \_\_\_\_\_ straipsnį.

Vadovaudamasis Lietuvos Respublikos administracinių teisės pažeidimų kodekso 30,  
286 ir 287 straipsniais nutariau:

skirti \_\_\_\_\_  
(pažeidėjo vardas, pavardė)

administracinę nuobaudą \_\_\_\_\_  
(ispėjimas arba bauda, jos dydis)

Šis nutarimas gali būti per dešimt dienų nuo jo primimo dienos apskūstas

\_\_\_\_\_ apylinkės teismui, kurio sprendimas yra galutinis.  
(rajono, miesto)

Bauda turi būti apmokėta taupamajame banke ar kitame ne vėliau kaip per penkiolika  
dienų nuo šio nutarimo nuorašo įteikimo dienos.

\_\_\_\_\_  
(pareigūno parašas)

\_\_\_\_\_  
(nutarimą priėmusio pareigūno vardas, pavardė)

19\_\_ m. \_\_\_\_\_ mėn. \_\_\_\_ d. nutarimo dėl bylos Nr. \_\_\_\_\_  
nuorašą gavau \_\_\_\_\_

(pavardė, vardas)

19\_\_ m. \_\_\_\_\_ mėn. \_\_\_\_ d.

Nutarimo nuorašas išsiųstas paštu 19\_\_ m. \_\_\_\_\_ mėn. \_\_\_\_ d.

kvito Nr. \_\_\_\_\_

ĮSAKYMAS Nr. 653  
1992 09 21

*Dėl komandiravimo*

Š. m. rugsėjo mėn. 21 d. grupė Lietuvos Respublikos Vyriausybės, Lietuvos Respublikos užsienio reikalų ministerijos ir Lietuvos Respublikos krašto apsaugos ministerijos darbuotojų vyks į Lenkiją tarpvalstybinės sutarties dėl Kalvarijų posto ruošimui.

ĮSAKAU:

1. Komandiruoti į Lenkijos Respubliką š. m. rugsėjo 21-23 d. šios grupės sudėtyje Pasienio apsaugos tarnybos inžinierinio skyriaus viršininką V. Gečiauską.
2. Finansų ir apskaitos skyriui skirti V. Gečiauskui valiutą komandiruotės išlaidoms.

*Ministro pirmasis pavaduotojas*

*E. Nazelskis*

R. Vaitulevičienė

Išsiūsti: Finansų ir apskaitos skyriui, Pasienio apsaugos tarnybai

ĮSAKYMAS Nr. 654  
1992 09 22

*Dėl autotransporto skyrimo KAM padaliniams*

Remiantis KAM 1992 m. rugpjūčio 24 d. isakymo Nr. 596 „Dėl apsaugos dalinių (padalinių) struktūrų ir etatų patikslinimo 6 punktu, Jungtinio štabo 1992 09 11 raštu Nr. 223 ir atsižvelgiant į padalinių paraiškas transportui,

ĮSAKAU:

1. KAM autotransporto tarnybai perduoti į žemiau išvardintų padalinių balansą naujai pirktas transporto priemonės Karinės administracijos departamentui - automobilių GAZ-66 - 1 vnt.;

Lauko kariuomenės brigadai automobilių UAZ-31512 - 1 vnt.;

Aviacijos tarnybai automobilių GAZ-66 - 1 vnt.;

Savanoriškosios krašto apsaugos tarnybai automobilius GAZ-66 - 2 vnt. (SKATas aprūpino mokyklą dviem specialiai paruoštais automobiliais vairuotojų mokymui).

2. Autotransporto tarnyboje palikti autobusą STG-03 Jungtinio štabo aprūpinimui.

*Ministro pirmasis pavaduotojas*

*E. Nazelskis*

S. Butkus

Išsiūsti: KAD, LKB, Aviacijos tarnybai, SKATui, Autotransporto tarnybai, Finansų ir apskaitos skyriui.

ĮSAKYMAS Nr. 655

1992 09 22

*Dėl priedų Imuniteto tarnybos pareigūnams prie pagrindinio mėnesinio atlyginimo*

Ryšium su KAM 1992 02 03 įsakymo Nr. 50 atskirų punktų panaikinimu, Imuniteto tarnybos specifine darbo apimtimi, darbo sąlygomis, papildomų funkcijų atlikimu, viršvalandžių išdirbimu, remiantis Lietuvos Respublikos Vyriausybės 1991 11 23 nutarimo Nr. 499p. 4.1 ir KAM įsakymo Nr. 50p. 5,

ĮSAKAU:

1. Nuo 1992 m. rugsėjo 1 d. iki 1992 m. gruodžio 31 d. mokėti Krašto apsaugos ministerijos Imuniteto tarnybos pareigūnams priedą prie pagrindinio mėnesinio atlyginimo, neviršijant darbo apmokėjimo fondo lėšų, pagal pridedamą priedą.\*

2. 1992 07 08 įsakymą Nr. 496 nuo 1992 m. rugsėjo 1 d. laikyti negaliojančiu.

3. Įsakymo vykdymo kontrolę pavedu Imuniteto tarnybos viršininkui plk. lt. V. Česnulevičiui.

*Ministras*

*A. Butkevičius*

V. Česnulevičius

Išsiųsti: Imuniteto tarnybai, Finansų ir apskaitos skyriui

174

ĮSAKYMAS Nr. 656

1992 09 22

*Dėl komisijos tarnybiniams pažymėjimams sunaikinti sudarymo*

Remiantis Krašto apsaugos ministerijos 1992 07 13. d. įsakymu Nr. 504 „Dėl tarnybinių pažymėjimų“,

ĮSAKAU:

Sudaryti komisiją tarnybinių pažymėjimų su užrašu „Pateikėjui suteikta teisė laikyti ir nešioti šaunamąjį ginklą“ sunaikinimui tokios sudėties:

Komisijos pirmininkas - KAM Personalo poskyrio viršininkas kpt. G. Jurčiukonis.

Nariai: Imuniteto tarnybos viršininko pavaduotojas pulk. leit. Z. Vaitkevičius,

KAM Personalo inspekcijos poskyrio viršininkas kapit. E. Vaicvenas,

KAM Personalo poskyrio vyresn. specialistė leit. I. Aleknavičienė.

*Ministro pirmasis pavaduotojas*

*E. Nazelskis*

V. Česnulevičius

\*Priedas į Krašto apsaugos archyvą prie KAM neperduotas – G. S.

ĮSAKYMAS Nr. 657  
1992 09 22

*Dėl bendrojo darbo laiko įskaitymo į krašto apsaugos tarnybos laiką*

Sutinkamai su ministro 1992 09 01 įsakymu Nr. 616 „Dėl tarnybinių atlyginimų priedų mokėjimo už išstarnautus metus“

ĮSAKAU:

1. Mokėti tarnybinių atlyginimų priedus nuo 1992 05 01 karininkams, kurių darbo stažas 1992 08 01 nustatytas:

MINISTERIJOS CENTRINIS APARATAS

1. ltn. Algimantui Leikai

KAM sistemoje 1 m. 04 mėn. 12 d.

kitų šalių kariuomenėje m. mėn.

kitose organizacijose 4 m. 07 mėn. 06 d.

viso 5 m. 11 mėn. 18 d.

mokėti 15% atlyginimo priedą.

2. mjr. Petruui Maštavičiui

KAM sistemoje 2 m. 2 mėn. d.

kitų šalių kariuomenėje 28 m. 8 mėn. d.

kitose organizacijose 6 m. 10 mėn. d.

viso 37 m. 8 mėn. d.

mokėti 40% atlyginimo priedą.

3. ltn. Algirdui Meškauskui

KAM sistemoje 1 m. 03 mėn. 16 d.

kitų šalių kariuomenėje m. mėn. d.

kitose organizacijose 7 m. 07 mėn. 6 d.

viso 8 m. 10 mėn. 22 d.

mokėti 15% atlyginimo priedą.

4. kpt. Arnoldui Taujanskui

KAM sistemoje m. 10 mėn. 08 d.

kitų šalių kariuomenėje 2 m. 0 mėn. d.

kitose organizacijose 9 m. 7 mėn. 6 d.

viso 12 m. 5 mėn. 14 d.

mokėti 20% atlyginimo priedą.

5. kpt. Vytautui Valikoniiui

KAM sistemoje 1 m. 6 mėn. d.

kitų šalių kariuomenėje 2 m. 9 mėn. 23 d.

kitose organizacijose 18 m. mėn. d.

viso 22 m. 3 mėn. 23 d.

mokėti 30% atlyginimo priedą.

6. mjr. Šarūnui Vasiliauskui

KAM sistemoje 2 m. 2 mėn. d.

kitų šalių kariuomenėje m. mėn. d.

kitose organizacijose 6 m. 6 mėn. 24 d.

viso 8 m. 8 mėn. 24 d.

mokėti 15% atlyginimo priedą.

7. plk. Norbertui Vidrinskui  
KAM sistemoje 1 m. 4 mėn. 3 d.  
kitų šalių kariuomenėje 26 m. 5 mėn. d.  
kitose organizacijose 1 m. 2 mėn. d.  
viso 28 m. 11 mėn. 3 d.  
mokėti 40% atlyginimo priedą.
8. kpt. Vladui Drupui  
KAM sistemoje 1 m. 7 mėn. 26 d.  
kitų šalių kariuomenėje m. mėn. d.  
kitose organizacijose 17 m. 7 mėn. 6 d.  
viso 19 m. 3 mėn. 2 d.  
mokėti 25% atlyginimo priedą.
9. kpt. Gediminui Spečiūnui  
KAM sistemoje 1 m. 1 mėn. d.  
kitų šalių kariuomenėje m. mėn. d.  
kitose organizacijose 15 m. 9 mėn. 23 d.  
viso 16 m. 10 mėn. 23 d.  
mokėti 25% atlyginimo priedą.
10. plk. Česlovui Braziuliui  
KAM sistemoje 1 m. 10 mėn. 11 d.  
kitų šalių kariuomenėje 30 m. 10 mėn. 25 d.  
kitose organizacijose m. 9 mėn. 24 d.  
viso 33 m. 7 mėn. d.  
mokėti 40% atlyginimo priedą.
11. ltn. Valdui Kibartui  
KAM sistemoje 1 m. 6 mėn. 28 d.  
kitų šalių kariuomenėje m. mėn. d.  
kitose organizacijose 8 m. 4 mėn. d.  
viso 9 m. 10 mėn. 28 d.  
mokėti 15% atlyginimo priedą.
12. komandorui Eugenijui Nazelskiui  
KAM sistemoje m. 8 mėn. 8 d.  
kitų šalių kariuomenėje 20 m. 8 mėn. 1 d.  
kitose organizacijose m. mėn. d.  
viso 21 m. 4 mėn. 9 d.  
mokėti 30% atlyginimo priedą.
- JUNGTINIO ŠTABO DARBUOTOJAMS**
1. ltn. Aurelijui Baužai  
KAM sistemoje m. 6 mėn. 28 d.  
kitų šalių kariuomenėje 2 m. mėn. d.  
kitose organizacijose 4 m. 9 mėn. 18 d.  
viso 8 m. 4 mėn. 16 d.  
mokėti 15% atlyginimo priedą.
2. mjr. Algimantui Celiešiui  
KAM sistemoje 1 m. mėn. 20 d.  
kitų šalių kariuomenėje 26 m. mėn. d.  
kitose organizacijose m. 8 mėn. 9 d.  
viso 27 m. 8 mėn. 29 d.



mokėti 40% atlyginimo priedą.  
3. j. ltn. Mariui Ramūnui Inkėnui  
KAM sistemoje 1 m. 6 mėn. 28 d.  
kitų šalių kariuomenėje 2 m. mėn. d.  
kitose organizacijose 5 m. 11 mėn. 3 d.  
viso 9 m. 6 mėn. d.

mokėti 15% atlyginimo priedą.  
4. jūrų kpt. Eugenijui Miliauskui  
KAM sistemoje 1 m. 6 mėn. 28 d.  
kitų šalių kariuomenėje 18 m. 6 mėn. 3 d.  
kitose organizacijose 9 m. 7 mėn. 6 d.  
viso 29 m. 8 mėn. 7 d.

mokėti 40% atlyginimo priedą.  
5. ltn. Vytautui Ničajui  
KAM sistemoje 1 m. 9 mėn. d.  
kitų šalių kariuomenėje 1 m. 11 mėn. 6 d.  
kitose organizacijose 4 m. mėn. 24 d.  
viso 7 m. 9 mėn. d.

mokėti 15% atlyginimo priedą.  
6. plk. ltn. Valdui Tutkui  
KAM sistemoje m. 9 mėn. 26 d.  
kitų šalių kariuomenėje 13 m. 2 mėn. 27 d.  
kitose organizacijose m. mėn. d.  
viso 14 m. mėn. 23 d.

mokėti 20% atlyginimo priedą.  
7. plk. ltn. Jonui Žylei  
KAM sistemoje m. 11 mėn. 3 d.  
kitų šalių kariuomenėje 27 m. mėn. d.  
kitose organizacijose 5 m. 11 mėn. 18 d.  
viso 34 m. 10 mėn. 18 d.

mokėti 40% atlyginimo priedą.  
**KAPITALINĖS STATYBOS IR REMONTO TARNYBA**

1. plk. ltn. Antanui Griškai  
KAM sistemoje 1 m. 5 mėn. 21 d.  
kitų šalių kariuomenėje 26 m. mėn. d.  
kitose organizacijose m. mėn. d.  
viso 27 m. 5 mėn. 21 d.

mokėti 40% atlyginimo priedą.  
2. kpt. Aleksandrui Vytautui Švagždžiui  
KAM sistemoje 1 m. mėn. 16 d.  
kitų šalių kariuomenėje m. mėn. d.  
kitose organizacijose 24 m. 11 mėn. 15 d.  
viso 26 m. mėn. d.

mokėti 40% atlyginimo priedą.  
**MEDŽIAGINIO APROPINIMO TARNYBA**

1. kpt. Viktorui Aleksandravičiui  
KAM sistemoje m. 7 mėn. 21 d.

kitų šalių kariuomenėje 9 m. mėn. 17 d.  
kitose organizacijose m. mėn. d.  
viso 9 m. 8 mėn. 8 d.  
mokėti 15% atlyginimo priedą.

KARINĖS ADMINISTRACIJOS DEPARTAMENTAS

1. plk. Antanui Dulevičiui

KAM sistemoje 2 m. 1 mėn. 19 d.

kitų šalių kariuomenėje 32 m. 1 mėn. d.

kitose organizacijose 2 m. 7 mėn. 10 d.

viso 36 m. 9 mėn. 29 d.

mokėti 40% atlyginimo priedą.

2. plk. ltn. Petruui Jakubėnui

KAM sistemoje m. 6 mėn. d.

kitų šalių kariuomenėje 20 m. 3 mėn. 9 d.

kitose organizacijose m. mėn. d.

viso 20 m. 9 mėn. 9 d.

mokėti 30% atlyginimo priedą.

3. mjr. Henrikui Narščiui

KAM sistemoje 1 m. 1 mėn. 15 d.

kitų šalių kariuomenėje 2 m. mėn. d.

kitose organizacijose 12 m. 9 mėn. 14 d.

viso 15 m. 10 mėn. 29 d.

mokėti 25% atlyginimo priedą.

4. ltn. Arūnui Žukui

KAM sistemoje 1 m. 6 mėn. 29 d.

kitų šalių kariuomenėje m. mėn. d.

kitose organizacijose 6 m. 3 mėn. 26 d.

viso 7 m. 10 mėn. 25 d.

mokėti 15% atlyginimo priedą.

5. mjr. Klemensui Radzevičiui

KAM sistemoje 2 m. 2 mėn. d.

kitų šalių kariuomenėje 26 m. 5 mėn. 18 d.

kitose organizacijose 8 m. 9 mėn. 18 d.

viso 37 m. 3 mėn. 6 d.

mokėti 40% atlyginimo priedą.

6. mjr. Juozui Silevičiui

KAM sistemoje 2 m. mėn. d.

kitų šalių kariuomenėje 24 m. 11 mėn. 26 d.

kitose organizacijose 1 m. 3 mėn. 10 d.

viso 28 m. 3 mėn. 6 d.

mokėti 40% atlyginimo priedą.

7. kpt. Hansui Gočelkiui

KAM sistemoje m. 10 mėn. 15 d.

kitų šalių kariuomenėje 3 m. mėn. d.

kitose organizacijose 17 m. 8 mėn. d.

viso 21 m. 6 mėn. 15 d.

mokėti 30% atlyginimo priedą.

8. kpt. Antanui Bernotui  
KAM sistemoje m. 11 mėn. 23 d.  
kitų šalių kariuomenėje m. mėn. d.  
kitose organizacijose 9 m. 1 mėn. d.  
viso 10 m. mėn. 23 d.  
mokėti 15% atlyginimo priedą už gegužės,  
birželio, liepos mėn. ir 20% nuo rugpjūčio mėn.

9. kpt. Rimantui Gasparavičiui  
KAM sistemoje m. 9 mėn. 24 d.  
kitų šalių kariuomenėje m. mėn. d.  
kitose organizacijose 7 m. 4 mėn. 2 d.  
viso 8 m. 1 mėn. 26 d.  
mokėti 15% atlyginimo priedą.

10. plk. Jonui Rėkui  
KAM sistemoje m. 10 mėn. 22 d.  
kitų šalių kariuomenėje 30 m. 6 mėn. d.  
kitose organizacijose m. mėn. d.  
viso 31 m. 4 mėn. 22 d.  
mokėti 40% atlyginimo priedą.

#### AVIACIJOS TARNYBA

1. plk. ltn. Zenonui Vegelevičiui  
KAM sistemoje 1 m. 6 mėn. 2 d.  
kitų šalių kariuomenėje 19 m. 9 mėn. 18 d.  
kitose organizacijose m. mėn. d.  
viso 21 m. 3 mėn. 20 d.  
mokėti 30% atlyginimo priedą.

2. plk. ltn. Vytautui Pacevičiui  
KAM sistemoje 1 m. mėn. 8 d.  
kitų šalių kariuomenėje 24 m. mėn. d.  
kitose organizacijose m. mėn. d.  
viso 25 m. mėn. 8 d.  
mokėti 30% atlyginimo priedą už gegužės,  
birželio, liepos mėn, 40% nuo rugpjūčio mėn.

3. kpt. Vyteniui Eigeliui  
KAM sistemoje 1 m. 7 mėn. 24 d.  
kitų šalių kariuomenėje m. mėn. d.  
kitose organizacijose 9 m. 5 mėn. d.  
viso 11 m. mėn. 24 d.  
mokėti 20% atlyginimo priedą.

4. vyr. ltn. Juozui Žazeckui  
KAM sistemoje 1 m. 2 mėn. 7 d.  
kitų šalių kariuomenėje 2 m. 2 mėn. 3 d.  
kitose organizacijose 7 m. mėn. d.  
viso 10 m. 4 mėn. 10 d.  
mokėti 20% atlyginimo priedą.

5. ltn. Arūnui Virbilai  
KAM sistemoje 1 m. 6 mėn. 29 d.

kitų šalių kariuomenėje 15 m. 2 mėn. 2 d.  
kitose organizacijose m. mėn. d.  
viso 16 m. 9 mėn. 1 d.  
mokėti 25 % atlyginimo priedą  
2. Mokėti tarnybinių atlyginimų priedus nuo 1992 07 01  
1. ltn. Janinai Garuolytei  
KAM sistemoje 2 m. 01 mėn. 20 d.  
kitų šalių kariuomenėje m. mėn. d.  
kitose organizacijose 16 m. 08 mėn. d.  
viso 18 m. 09 mėn. 20 d.  
mokėti 25% atlyginimo priedą.  
2. vyr. ltn. Egidijui Gudabskiui  
KAM sistemoje 1 m. 1 mėn. 20 d.  
kitų šalių kariuomenėje 2 m. 1 mėn. 5 d.  
kitose organizacijose 1 m. 4 mėn. 24 d.  
viso 4 m. 7 mėn. 19 d.  
mokėti 10% atlyginimo priedą.  
3. j. ltn. Kęstučiui Treigui  
KAM sistemoje 2 m. 2 mėn. d.  
kitų šalių kariuomenėje 2 m. 2 mėn. d.  
kitose organizacijose 2 m. 6 mėn. 11 d.  
viso 6 m. 10 mėn. 11 d.  
mokėti 15 % atlyginimo priedą.  
3. Mokėti tarnybinių atlyginimų priedus  
1. ltn. Irenai Teresei Aleknavičienei  
KAM sistemoje 1 m. 1 mėn. 6 d.  
kitų šalių kariuomenėje m. mėn. d.  
kitose organizacijose 29 m. 08 mėn. 29 d.  
viso 30 m. 10 mėn. 5 d.  
mokėti 40 % atlyginimo priedą.  
2. vyr. ltn. Franciškai Žinienei  
KAM sistemoje 2 m. 2 mėn. d.  
kitų šalių kariuomenėje m. mėn. d.  
kitose organizacijose 24 m. 2 mėn. 12 d.  
viso 26 m. 4 mėn. 12 d.  
mokėti 40 % atlyginimo priedą.  
3. ltn. Vydmantas Baniūnas  
KAM sistemoje m. 7 mėn. d.  
kitų šalių kariuomenėje 1 m. 11 mėn. 24 d.  
kitose organizacijose 8 m. mėn. d.  
viso 10 m. 6 mėn. 24 d.  
mokėti 20 % atlyginimo priedą.

KAM ministras

V. Česnulevičius

*A. Butkevičius*

ĮSAKYMAS Nr. 658  
1992 09 22

*Dėl bendrojo darbo laiko iskaitymo į krašto apsaugos tarnybos laiką*

Remiantis ministro 1992 09 01 įsakymu Nr. 616 „Dėl tarnybinių atlyginimų priedų mokėjimo už išstarnautus metus“

ĮSAKAU:

1. Mokėti tarnybinių atlyginimų priedus nuo 1992 05 01 karininkams, kurių darbo stažas 1992 08 01 nustatytas:

KAUNO APSKRITIES KOMENDANTORA

1. mjr. Virginijui Vilkeiui

KAM sistemoje 1 m. 11 mėn. 30 d.

kitų šalių kariuomenėje m. mėn. d.

kitose organizacijose 4 m. 7 mėn. 4 d.

viso 6 m. 7 mėn. 4 d.

mokėti 15% atlyginimo priedą.

2. kpt. Rolandui Banioniui

KAM sistemoje 1 m. 10 mėn. 20 d.

kitų šalių kariuomenėje 6 m. 8 mėn. 30 d.

kitose organizacijose m. 1 mėn. 27 d.

viso 8 m. 9 mėn. 16 d.

mokėti 15% atlyginimo priedą.

3. mjr. Kęstučiui Litvinavičiui

KAM sistemoje 1 m. 10 mėn. 1 d.

kitų šalių kariuomenėje 28 m. 3 mėn. 28 d.

kitose organizacijose 2 m. 5 mėn. 16 d.

viso 32 m. 7 mėn. 15 d.

mokėti 40% atlyginimo priedą.

4. ltn. Vidmantui Jakučiui

KAM sistemoje 1 m. 1 mėn. 27 d.

kitų šalių kariuomenėje 2 m. mėn. 17 d.

kitose organizacijose 6 m. 4 mėn. 15 d.

viso 9 m. 6 mėn. 28 d.

mokėti 15% atlyginimo priedą.

5. kpt. Vytautui Smagurauskui

KAM sistemoje 1 m. 11 mėn. d.

kitų šalių kariuomenėje 15 m. 1 mėn. 29 d.

kitose organizacijose 9 m. mėn. 20 d.

viso 26 m. 1 mėn. 19 d.

mokėti 40% atlyginimo priedą.

6. j. ltn. Arvydui Gimžauskui

KAM sistemoje 1 m. 4 mėn. 1 d.

kitų šalių kariuomenėje 2 m. mėn. 6 d.

kitose organizacijose 5 m. 9 mėn. 30 d.

viso 9 m. 2 mėn. 6 d.

mokėti 15% atlyginimo priedą.

7. Itn. Raimundui Bilskiui  
KAM sistemoje m. 10 mėn. 30 d.  
kitų šalių kariuomenėje m. mėn. d.  
kitose organizacijose 3 m. 2 mėn. 11 d.  
viso 4 m. 1 mėn. 10 d.  
mokėti 10% atlyginimo priedą.
8. j. Itn. Kęstučiui Didžiuliui  
KAM sistemoje 1 m. 6 mėn. 29 d.  
kitų šalių kariuomenėje 2 m. mėn. 1 d.  
kitose organizacijose 8 m. 11 mėn. 18 d.  
viso 12 m. 6 mėn. 18 d.  
mokėti 20% atlyginimo priedą.
9. j. Itn. Romualdai Balceriui  
KAM sistemoje 1 m. 4 mėn. 30 d.  
kitų šalių kariuomenėje 2 m. 2 mėn. 14 d.  
kitose organizacijose 4 m. 9 mėn. 5 d.  
viso 8 m. 4 mėn. 18 d.  
mokėti 15% atlyginimo priedą.
10. dīm. Itn. Rimantui Kauzai  
KAM sistemoje m. 10 mėn. 30 d.  
kitų šalių kariuomenėje m. mėn. d.  
kitose organizacijose 28 m. 6 mėn. 17 d.  
viso 29 m. 5 mėn. 16 d.  
mokėti 40% atlyginimo priedą.
11. vyr. Itn. Antanui Pavoliui  
KAM sistemoje m. 11 mėn. 16 d.  
kitų šalių kariuomenėje m. mėn. d.  
kitose organizacijose 10 m. 4 mėn. 23 d.  
viso 11 m. 4 mėn. 8 d.  
mokėti 20% atlyginimo priedą.
12. vyr. Itn. Ričardui Gelžiniui  
KAM sistemoje m. 11 mėn. 21 d.  
kitų šalių kariuomenėje m. mėn. d.  
kitose organizacijose 8 m. 4 mėn. 12 d.  
viso 9 m. 4 mėn. 1 d.  
mokėti 15% atlyginimo priedą.
13. j. Itn. Žydrūnui Šadauskiui  
KAM sistemoje 1 m. 8 mėn. 11 d.  
kitų šalių kariuomenėje m. mėn. d.  
kitose organizacijose m. 1 mėn. 19 d.  
viso 1 m. 9 mėn. 29 d.  
mokėti 5% atlyginimo priedą.
14. Itn. Gediminui Brazaičiui  
KAM sistemoje 1 m. 1 mėn. 2 d.  
kitų šalilių kariuomenėje 1 m. 6 mėn. 30 d.  
kitose organizacijose 10 m. 7 mėn. 14 d.  
viso 13 m. 3 mėn. 14 d.  
mokėti 20% atlyginimo priedą.

2. Mokėti tarnybinio atlyginimo priedą nuo 1992 06 03  
vyr. ltn. Edvardui Levickiui  
KAM sistemoje 1 m. 8 mėn. 11 d.  
kitų šalių kariuomenėje  
kitose organizacijose 6 m. 9 mėn. 24 d.  
viso 8 m. 6 mėn. 4 d.  
mokėti 15 % atlyginimo priedą.

KAM ministras

A. Butkevičius

V. Česnulevičius

ĮSAKYMAS Nr. 659  
1992 09 22

*Dėl bendrojo darbo laiko įskaitymo į krašto apsaugos tarnybos laiką*

Remiantis ministro 1992 09 01 įsakymu Nr. 616 „Dėl tarnybinių atlyginimų priedų mokėjimo už išstarnautus metus“

ĮSAKAU:

1. Mokėti tarnybinių atlyginimų priedus nuo 1992 05 01 karininkams, kurių darbo stažas 1992 08 01 nustatytas:

ŠIAULIŲ APSKRITIES KOMENDANTŪRA

1. plk.ltn. Zigfridui-Pranui Orentui  
KAM sistemoje 2 m. 2 mėn. 1 d.  
kitų šalių kariuomenėje 21 m. 9 mėn. 2 d.  
kitose organizacijose 4 m. 3 mėn. 10 d.  
viso 28 m. 2 mėn. 13 d.  
mokėti 40% atlyginimo priedą.
2. mjr. Vilmantui Pliateriui  
KAM sistemoje 2 m. 1 mėn. 29 d.  
kitų šalių kariuomenėje 26 m. 1 mėn. 30 d.  
kitose organizacijose 3 m. 9 mėn. 5 d.  
viso 32 m. 1 mėn. 4 d.  
mokėti 40% atlyginimo priedą.
3. kpt. Mindaugui Vaidilai  
KAM sistemoje 1 m. 8 mėn. 23 d.  
kitų šalių kariuomenėje 11 m. mėn. 16 d.  
kitose organizacijose 6 m. 11 mėn. 4 d.  
viso 19 m. 8 mėn. 11 d.  
mokėti 25% atlyginimo priedą.
4. Žilvinui Gairioniui  
KAM sistemoje 1 m. 8 mėn. 23 d.  
kitų šalių kariuomenėje 1 m. 7 mėn. 29 d.  
kitose organizacijose m. mėn. d.  
viso 3 m. 4 mėn. 22 d.  
mokėti 10% atlyginimo priedą.

5. mjr. Vaclovui Balčiūnui  
KAM sistemoje 1 m. 1 mėn. 23 d.  
kitų šalių kariuomenėje 25 m. 6 mėn. 30 d.  
kitose organizacijose 2 m. 1 mėn. 7 d.  
viso 28 m. 9 mėn. 29 d.  
mokėti 40% atlyginimo priedą.
6. mjr. Alfonsui Motiejaičiui  
KAM sistemoje 1 m. 6 mėn. d.  
kitų šalių kariuomenėje 26 m. 3 mėn. 10 d.  
kitose organizacijose 2 m. mėn. 24 d.  
viso 29 m. 10 mėn. 4 d.  
mokėti 40% atlyginimo priedą.
7. j. ltn. Vytautui Reklaičiui  
KAM sistemoje 1 m. 8 mėn. 22 d.  
kitų šalių kariuomenėje m. mėn. d.  
kitose organizacijose 3 m. 6 mėn. 8 d.  
viso 5 m. 2 mėn. 29 d.  
mokėti 10% atlyginimo priedą už gegužės mėn.,  
15 % nuo 1992 06 01.
8. ltn. Andriui Almaniui  
KAM sistemoje 2 m. 1 mėn. 25 d.  
kitų šalių kariuomenėje m. mėn. d.  
kitose organizacijose 1 m. 10 mėn. 19 d.  
viso 4 m. mėn. 14 d.  
mokėti 10% atlyginimo priedą.
9. kpt. Laimuntui Kleinauskui  
KAM sistemoje 1 m. 4 mėn. 17 d.  
kitų šalių kariuomenėje 13 m. 3 mėn. 1 d.  
kitose organizacijose m. 2 mėn. 12 d.  
viso 14 m. 10 mėn. d.  
mokėti 20% atlyginimo priedą.
10. vyr. ltn. Evaristui Kleiviniui  
KAM sistemoje 2 m. 1 mėn. 26 d.  
kitų šalių kariuomenėje 3 m. mėn. 10 d.  
kitose organizacijose 20 m. 9 mėn. 5 d.  
viso 25 m. 11 mėn. 11 d.  
mokėti 40% atlyginimo priedą.
11. ltn. Vitalijui Kerui  
KAM sistemoje 1 m. 1 mėn. 14 d.  
kitų šalių kariuomenėje m. mėn. d.  
kitose organizacijose 3 m. 10 mėn. 12 d.  
viso 4 m. 11 mėn. 26 d.  
mokėti 10% atlyginimo priedą.
12. ltn. Algirdui Ramanauskui  
KAM sistemoje 1 m. 10 mėn. 20 d.  
kitų šalių kariuomenėje 1 m. 6 mėn. 28 d.  
kitose organizacijose 4 m. 10 mėn. 21 d.  
viso 8 m. 4 mėn. 7 d.



mokėti 15% atlyginimo priedą.  
13. j. ltn. Kęstučiui Malinauskui  
KAM sistemoje 1 m. 8 mėn. 21 d.  
kitų šalių kariuomenėje 2 m. 1 mėn. 1 d.  
kitose organizacijose 6 m. 2 mėn. 18 d.  
viso 10 m. mėn. 10 d.  
mokėti 15% atlyginimo priedą už gegužės,  
birželio, liepos mėn. 20 % nuo 1992.08.01.  
14. j. ltn. Kęstučiui Šukiui  
KAM sistemoje 1 m. 6 mėn. 4 d  
kitų šalių kariuomenėje 3 m. 1 mėn. d.  
kitose organizacijose 8 m. 8 mėn. 27 d.  
viso 13 m. 4 mėn. 1 d.  
mokėti 20% atlyginimo priedą.  
15. j. ltn. Algirdui Germanavičiui  
KAM sistemoje 1 m. 2 mėn. 1 d.  
kitų šalių kariuomenėje 2 m. mėn. 15 d.  
kitose organizacijose 8 m. 3 mėn. 16 d.  
viso 11 m. 6 mėn. 2 d.  
mokėti 20% atlyginimo priedą.  
16. kpt. Petrui Ročiui  
KAM sistemoje 1 m. 10 mėn. 15 d.  
kitų šalių kariuomenėje 7m. mėn. 11 d.  
kitose organizacijose m. 11 mėn. 16d.  
viso 9 m. 10 mėn. 12 d.  
mokėti 15% atlyginimo priedą.  
17. j. ltn. Petrui Jankauskui  
KAM sistemoje 1 m. 1 mėn. 22 d.  
kitų šalių kariuomenėje 2 m. mėn. 11 d.  
kitose organizacijose 10 m. 7 mėn. 4 d.  
viso 13 m. 9 mėn. 7 d.  
mokėti 20% atlyginimo priedą.  
18. dim. mjr. Zenonui Kojeliui  
KAM sistemoje 2 m. 1 mėn. 30 d.  
kitų šalių kariuomenėje 2 m. 7 mėn. 19 d.  
kitose organizacijose 30 m. mėn. 15 d.  
viso 34 m. 10 mėn. 3 d.  
mokėti 40% atlyginimo priedą.

*KAM ministras*

V. Česnulevičius

*A. Butkevičius*

ĮSAKYMAS Nr. 660  
1992 09 22

*Dėl bendrojo darbo laiko iskaitymo į krašto apsaugos tarnybos laiką*

Remiantis ministro 1992 09 01 įsakymu Nr. 616 „Dėl tarnybinių atlyginimų priedų mokėjimo už išstarnautus metus“

ĮSAKAU:

1. Mokėti tarnybinių atlyginimų, priedus nuo 1992 05 01 karininkams, kurių darbo stažas 1992 08 01 nustatytas:

**KARININKŲ KURSAI**

1. plk. Bronislovui Vizbarui  
KAM sistemoje 1 m. 7 mėn. 28 d.  
kitų šalių kariuomenėje 34 m. 3 mėn. 29 d.  
kitose organizacijose m. mėn. d.  
viso 35 m. 11 mėn. 27 d.  
mokėti 40% atlyginimo priedą.

2. kpt. Eldarui Achmedovui  
KAM sistemoje 1 m. 1 mėn. 17 d.  
kiltų šalių kariuomenėje 2 m. mėn. 9 d.  
kitose organizacijose 12 m. 7 mėn. d.  
viso 15 m. 8 mėn. 26 d.  
mokėti 25% atlyginimo priedą.

3. mjr. Stanislovui Adamoniui  
KAM sistemoje 1 m. 6 mėn. 22 d.  
kitų šalių kariuomenėje 13 m. 8 mėn. 1 d.  
kitose organizacijose 13 m. 1 mėn. d.  
viso 28 m. 3 mėn. 23 d.  
mokėti 40% atlyginimo priedą.

4. ltn. Gyčiui Dominaičiui  
KAM sistemoje 1 m. 2 mėn. 1 d.  
kitų šalių kariuomenėje m. mėn. d.  
kitose organizacijose 2 m. 10 mėn. d.  
viso 4 m. mėn. 1 d.  
mokėti 10% atlyginimo priedą.

5. ltn. Dangirui Kacevičiui  
KAM sistemoje m. 10 mėn. d.  
kitų šalių kariuomenėje 5 m. 1 mėn. d.  
kitose organizacijose m. mėn. d.  
viso 5 m. 11 mėn. d.  
mokėti 15% atlyginimo priedą.

6. vyr. ltn. Kęstučiui Kuršeliui  
KAM sistemoje 1 m. mėn. 6 d.  
kitų šalių kariuomenėje 2 m. mėn. 21 d.  
kitose organizacijose 9 m. 9 mėn. d.  
viso 12 m. 9 mėn. 27 d.  
mokėti 20% atlyginimo priedą.

7. vyr. ltn. Algiui Liorentui  
KAM sistemoje 1 m. 7 mėn. 11 d.  
kitų šalių kariuomenėje m. mėn. d.  
kitose organizacijose 6 m. 1 mėn. d.  
viso 7 m. 8 mėn. 11 d.  
mokėti 15% atlyginimo priedą.

8. j. ltn. Gediminui Patalavičiui  
KAM sistemoje m. 11 mėn. 8 d.  
kitų šalių kariuomenėje 2 m. mėn. 3 d.  
kitose organizacijose 7 m. 9 mėn. d.  
viso 10 m. 8 mėn. 11 d.  
mokėti 20% atlyginimo priedą.

9. ltn. Gintarui Semėnui  
KAM sistemoje m. 10 mėn. d.  
kitų šalių kariuomenėje 3 m. 4 mėn. 1 d.  
kitose organizacijose m. mėn. d.  
viso 4 m. 2 mėn. 1 d.  
mokėti 10% atlyginimo priedą.

10. mjr. Kazimierui Skrinkskai  
KAM sistemoje m. 10 mėn. 7 d.  
kitų šalių kariuomenėje m. mėn. d.  
kitose organizacijose 27 m. mėn. d.  
viso 27 m. 10 mėn. 7 d.

11. vyr. ltn. Antanui Staliūnui  
KAM sistemoje 1 m. 6 mėn. 23 d.  
kitų šalių kariuomenėje 2 m. mėn. d.  
kitose organizacijose 18 m. 3 mėn. d.  
viso 21 m. 9 mėn. 23 d.  
mokėti 30% atlyginimo priedą.

12. ltn. Antanui Šurkui  
KAM sistemoje 1 m. 3 mėn. 23 d.  
kitų šalių kariuomenėje m. mėn. d.  
kitose organizacijose 8 m. 9 mėn. d.  
viso 10 m. mėn. 23 d.  
mokėti 15% atlyginimo priedą už gegužės,  
birželio, liepos mėn. 20 % nuo 1992 08 01.

13. plk. Jonui Algirdui Veselkai  
KAM sistemoje 1 m. 7 mėn. 28 d.  
kitų šalių kariuomenėje 32 m. 3 mėn. 16 d.  
kitose organizacijose 3 m. mėn. d.  
viso 36 m. 11 mėn. 14 d.  
mokėti 40% atlyginimo priedą.

2. Mokėti tarnybinio atlyginimo priedą nuo 1992 06 03  
vyr. ltn. Egidijui Tamošaičiui  
KAM sistemoje m. 8 mėn. 6 d.  
kitų šalių kariuomenėje 7 m. 3 mėn. d.

kitose organizacijose m. mėn. d.  
viso 7 m. 11 mėn. 6 d.  
mokėti 15% atlyginimo priedą.

*KAM ministras*

*A. Butkevičius*

V. Česnulevičius

ĮSAKYMAS Nr. 661  
1992 09 22

*Dėl bendrojo darbo laiko įskaitymo į krašto apsaugos tarnybos laiką*

Remiantis ministro 1992 09 01 įsakymu Nr. 616 „Dėl tarnybinių atlyginimų priedų mokėjimo už išstarnautus metus“

ĮSAKAU:

1. Mokėti tarnybinių atlyginimų priedus nuo 1992 05 01 karininkams, kurių darbo stažas 1992 08 01 nustatytas:

VALSTYBĖS SIENOS APSAUGOS TARNYBA

1. plk. Pranui Dragūnaičiui

KAM sistemoje - m. 08 mėn. 29 d.

kitų šalių kariuomenėje 34 m. 7 mėn. 23 d.

kitose organizacijose m. mėn. d.

viso 35 m. 04 mėn. 22 d.

mokėti 40% atlyginimo priedą.

2. mjr. Gintarui Danieliui

KAM sistemoje 1 m. 08 mėn. 11 d.

kitų šalių kariuomenėje 2 m. mėn. 6 d.

kitose organizacijose 11 m. mėn. d.

viso 14 m. 8 mėn. 17 d.

mokėti 20% atlyginimo priedą.

3. ltn. Romualdai Polekui

KAM sistemoje 1 m. 8 mėn. 16 d.

kitų šalių kariuomenėje 2 m. mėn. 6 d.

kitose organizacijose 5 m. mėn. d.

viso 8 m. 8 mėn. 22 d.

mokėti 15% atlyginimo priedą.

4. j. ltn. Almantui Laučiui

KAM sistemoje 1 m. 08 mėn. 14 d.

kitų šalių kariuomenėje m. 6 mėn. 15 d.

kitose organizacijose 10 m. mėn. 3 d.

viso 12 m. 3 mėn. 1 d.

mokėti 20% atlyginimo priedą.

5. vyr. ltn. Jonui Juodkai

KAM sistemoje 1 m. 8 mėn. 1 d.

kitų šalių kariuomenėje 12 m. 5 mėn. 17 d.

kitose organizacijose 8 m. mėn. d.

viso 22 m. 1 mėn. 18 d.  
mokėti 30% atlyginimo priedą.  
6. lt. Algimantui Sauliui  
KAM sistemoje 1 m. 8 mėn. 22 d.  
kitų šalių kariuomenėje m. mėn. d.  
kitose organizacijose 13 m. mėn. d.  
viso 14 m. 8 mėn. 29 d.  
mokėti 20% atlyginimo priedą.  
7. kpt. Vytautui Gečiauskui  
KAM sistemoje 1 m. 6 mėn. 27 d.  
kitų šalių kariuomenėje m. mėn. d.  
kitose organizacijose II m. mėn. d.  
viso 12 m. 6 mėn. 27 d.  
mokėti 20% atlyginimo priedą.  
8. vyr. lt. Vytautui Černiauskui  
KAM sistemoje 1 m. 8 mėn. 16 d.  
kitų šalių kariuomenėje m. mėn. d.  
kitose organizacijose 10 m. mėn. d.  
viso 11 m. 8 mėn. 16 d.  
mokėti 20% atlyginimo priedą.  
9. lt. Eugenijui Eitminavičiui  
KAM sistemoje 1 m. 2 mėn. 1 d.  
kitų šalių kariuomenėje 2 m. 10 mėn. 22 d.  
kitose organizacijose 21 m. mėn. d.  
viso 25 m. mėn. 23 d.  
mokėti 35% atlyginimo priedą už gegužės,  
birželio, liepos mėn. 40 % nuo 1992 08 01.  
10. mjr. Vytautui Latviui  
KAM sistemoje 1 m. 8 mėn. 2 d.  
kitų šalių kariuomenėje 2 m. 8 mėn. 26 d.  
kitose organizacijose 15 m. mėn. d.  
viso 19 m. 04 mėn. 28 d.  
mokėti 25% atlyginimo priedą.  
11. lt. Zbigneviui Žulonui  
KAM sistemoje 1 m. 6 mėn. d.  
kitų šalių kariuomenėje 2 m. mėn. 7 d.  
kitose organizacijose 3 m. mėn. d.  
viso 6 m. 6 mėn. 7 d.  
mokėti 15% atlyginimo priedą.  
12. lt. Dariui Plumpai  
KAM sistemoje 1 m. 9 mėn. d.  
kitų šalių kariuomenėje 2 m. mėn. 5 d.  
kitose organizacijose 1 m. 6 mėn. d.  
viso 5 m. 3 mėn. 5 d.  
mokėti 15% atlyginimo priedą.  
13. plk. Alfonsui Bajorui  
KAM sistemoje 2 m. 2 mėn. 1 d.

kitų šalių kariuomenėje 26 m. 2 mėn. 17 d.  
kitose organizacijose m. mėn. d.  
viso 28 m. 4 mėn. 18 d.  
mokėti 40% atlyginimo priedą.  
14. j. ltn. Vytautui Bubeliui  
KAM sistemoje 1 m. 8 mėn. 25 d.  
kitų šalių kariuomenėje m. mėn. d.  
kitose organizacijose 7 m. 7 mėn. d.  
viso 9 m. 3 mėn. 25 d.  
mokėti 15% atlyginimo priedą.  
15. ltn. Romui Mintautui  
KAM sistemoje 1 m. 9 mėn. d.  
kitų šalių kariuomenėje 2 m. mėn. 21 d.  
kitose organizacijose 9 m. 10 mėn. d.  
viso 13 m. 7 mėn. 21 d.  
mokėti 20% atlyginimo priedą.  
16. j. ltn. Vytautui Meškauskui  
KAM sistemoje 1 m. 8 mėn. 7 d.  
kitų šalių kariuomenėje 2 m. mėn. 16 d.  
kitose organizacijose 13 m. 7 mėn. d.  
viso 17 m. 3 mėn. 23 d.  
mokėti 25% atlyginimo priedą.  
17. vyr. ltn. Gintautui Petkūnui  
KAM sistemoje 1 m. 7 mėn. 27 d.  
kitų šalių kariuomenėje m. mėn. d.  
kitose organizacijose 2 m. 3 mėn. d.  
viso 3 m. 10 mėn. 27 d.  
mokėti 10% atlyginimo priedą.  
18. vyr. ltn. Vytautui Stroliai  
KAM sistemoje 1 m. 8 mėn. 9 d.  
kitų šalių kariuomenėje m. mėn. d.  
kitose organizacijose 8 m. 8 mėn. d.  
viso 10 m. 4 mėn. 9 d.  
mokėti 20% atlyginimo priedą.  
19. ltn. Valentinui Urbonui  
KAM sistemoje 1 m. 10 mėn. 7 d.  
kitų šalių kariuomenėje 2 m. mėn. 26 d.  
kitose organizacijose 7 m. 9 mėn. d.  
viso 11 m. 9 mėn. d.  
mokėti 20% atlyginimo priedą.  
20. j. ltn. Jaronimui Mateikai  
KAM sistemoje 1 m. 8 mėn. 3 d.  
kitų šalių kariuomenėje 1 m. 11 mėn. 29 d.  
kitose organizacijose 17 m. 7 mėn. d.  
viso 21 m. 3 mėn. 2 d.  
mokėti 30% atlyginimo priedą.  
21. j. ltn. Anatolijui Krutikovui  
KAM sistemoje 1 m. 8 mėn. 15 d.

kitų šalių kariuomenėje 1 m. 11 mėn. 21 d.  
kitose organizacijose 1 m. 10 mėn. d.  
viso 5 m. 6 mėn. 6 d.  
mokėti 15% atlyginimo priedą.  
22. j. ltn. Vytautui Potapovui  
KAM sistemoje 1 m. 8 mėn. 15 d.  
kitų šalių kariuomenėje 2 m. 1 mėn. 15 d.  
kitose organizacijose 1 m. 6 mėn. d.  
viso 5 m. 4 mėn. 0 d.  
mokėti 15% atlyginimo priedą.  
24. vyr. ltn. Romualdai Blechertui  
KAM sistemoje 1 m. 8 mėn. 16 d.  
kitų šalių kariuomenėje m. mėn. d.  
kitose organizacijose 18 m. 3 mėn. d.  
viso 19m. 11 mėn. 16 d.  
mokėti 25% atlyginimo priedą.  
25. vyr. ltn. Arvydai Žukauskui  
KAM sistemoje 1 m. 8 mėn. 16 d.  
kitų šalių kariuomenėje m. mėn. d.  
kitose organizacijose 10 m. 8 mėn. d.  
viso 12 m. 4 mėn. 16 d.  
mokėti 20% atlyginimo priedą.  
26. vyr. ltn. Vytautui Masiuliui  
KAM sistemoje 1 m. 9 mėn. d.  
kitų šalių kariuomenėje 2 m. mėn. 14 d.  
kitose organizacijose 16 m. 1 mėn. 28 d.  
viso 20 m. 11 mėn. 12 d.  
mokėti 30% atlyginimo priedą.  
27. vyr. ltn. Romualdai Paleckiui  
KAM sistemoje 1 m. 6 mėn. 1 d.  
kitų šalių kariuomenėje 8 m. 5 mėn. 4 d.  
kitose organizacijose m. mėn. d.  
viso 9 m. 11 mėn. 5 d.  
mokėti 15% atlyginimo priedą.  
28. j. ltn. Stasiui Rubavičiui  
KAM sistemoje 1 m. 8 mėn. 18 d.  
kitų šalių kariuomenėje 2 m. mėn. 7 d.  
kitose organizacijose 13 m. 7 mėn. d.  
viso 17 m. 7 mėn. d.  
mokėti 25% atlyginimo priedą.  
29. j. ltn. Sigitui Ringiui  
KAM sistemoje 1 m. 9 mėn. d.  
kitų šalių kariuomenėje 2 m. mėn. 9 d.  
kitose organizacijose m.1 0 mėn. d.  
viso 4 m. 7 mėn. 9 d.  
mokėti 10% atlyginimo priedą.  
30. vyr. ltn. Vytautui Dabulskiui

KAM sistemoje 1 m. 8 mėn. 24 d.  
kitų šalių kariuomenėje m. mėn. d.  
kitose organizacijose 3 m. mėn. d.  
viso 4 m. 8 mėn. 24 d.  
mokėti 10% atlyginimo priedą.  
31. vyr. ltn. Stasiui Miniotui  
KAM sistemoje 1 m. 2 mėn. 19 d.  
kitų šalių kariuomenėje 14 m. 5 mėn. 17 d.  
kitose organizacijose 2 m. 7 mėn. d.  
viso 18 m. 3 mėn. 6 d.  
mokėti 25% atlyginimo priedą.  
32. ltn. Vytautui Klėmanui  
KAM sistemoje 1 m. 3 mėn. 29 d.  
kitų šalių kariuomenėje m. mėn. d.  
kitose organizacijose 7 m. 5 mėn. d.  
viso 8 m. 3 mėn. 29 d.  
mokėti 15% atlyginimo priedą.  
33. kpt. Donatui Kundrotui  
KAM sistemoje 1 m. 2 mėn. d.  
kitų šalių kariuomenėje 2 m. mėn. 3 d.  
kitose organizacijose 7 m. 2 mėn. d.  
viso 10 m. 4 mėn. 3 d.  
mokėti 20% atlyginimo priedą.  
34. j. ltn. Alvydui Juciui  
KAM sistemoje 1 m. 8 mėn. 21 d.  
kitų šalių kariuomenėje m. mėn. d.  
kitose organizacijose 15 m. 1 mėn. d.  
viso 16 m. 9 mėn. 21 d.  
mokėti 25% atlyginimo priedą.  
35. ltn. Romualdui Klimašauskui  
KAM sistemoje 1 m. 8 mėn. 21 d.  
kitų šalių kariuomenėje m. mėn. d.  
kitose organizacijose 12 m. mėn. d.  
viso 13 m. 8 mėn. 21 d.  
mokėti 20% atlyginimo priedą.  
36. j. ltn. Povilui Jokubauskui  
KAM sistemoje 1 m. 8 mėn. 21 d.  
kitų šalių kariuomenėje 2 m. 1 mėn. 17 d.  
kitose organizacijose 8 m. 1 mėn. d.  
viso 11 m. 1 mėn. d.  
mokėti 20% atlyginimo priedą.  
37. vyr. ltn. Juozui Kizniui  
KAM sistemoje 1 m. 7 mėn. 24 d.  
kitų šalių kariuomenėje m. mėn. d.  
kitose organizacijose 2 m. 5 mėn. d.  
viso 4 m. mėn. 24 d.  
mokėti 10% atlyginimo priedą.  
38. j. ltn. Žydrūnui Stokšai



KAM sistemoje 1 m. 8 mėn. 18 d.  
kitų šalių kariuomenėje 2 m. 1 mėn. 2 d.  
kitose organizacijose m. 9 mėn. d.  
viso 4 m. 6 mėn. 20 d.  
mokėti 10% atlyginimo priedą.  
39. kpt. Audriui Mukui  
KAM sistemoje 1 m. 8 mėn. 21 d.  
kitų šalių kariuomenėje m. mėn. d.  
kitose organizacijose 10 m. 7 mėn. d.  
viso 12 m. 3 mėn. 21 d.  
mokėti 20% atlyginimo priedą.  
40. kpt. Dainiui Mikelėnui  
KAM sistemoje 1 m. 7 mėn. 25 d.  
kitų šalių kariuomenėje 14m. Ilmėn. 14d.  
kitose organizacijose m. 2 mėn. d.  
viso 16 m. 9 mėn. 9 d.  
mokėti 25% atlyginimo priedą.  
41. vyr. ltn. Jonui Matuzai  
KAM sistemoje 1 m. 7 mėn. 12 d.  
kitų šalių kariuomenėje 2 m. 1 mėn. 1 d.  
kitose organizacijose 18 m. 7 mėn. d.  
viso 22 m. 3 mėn. 13 d.  
mokėti 30% atlyginimo priedą.  
42. ltn. Raimondui Šepečičiui  
KAM sistemoje 1 m. 8 mėn. 22 d.  
kitų šalių kariuomenėje 1 m. 11 mėn. 2 d.  
kitose organizacijose m. 1 mėn. d.  
viso 3 m. 8 mėn. 24 d.  
mokėti 10% atlyginimo priedą.  
43. j. ltn. Raimondui Venslovui  
KAM sistemoje 1 m. 8 mėn. 18 d.  
kitų šalių kariuomenėje 2 m. mėn. 20 d.  
kitose organizacijose 11 m. 2 mėn. d.  
viso 14 m. 11 mėn. 8 d.  
mokėti 20% atlyginimo priedą.  
45. vyr. ltn. Laimiui Jasinevičiui  
KAM sistemoje 1 m. 8 mėn. 20 d.  
kitų šalių kariuomenėje m. mėn. d.  
kitose organizacijose 5 m. 8 mėn. d.  
viso 7 m. 4 mėn. 20 d.  
mokėti 15% atlyginimo priedą.  
46. j. ltn. Loretui Žekui  
KAM sistemoje 1 m. 8 mėn. 20 d.  
kitų šalių kariuomenėje 2 m. mėn. 25 d.  
kitose organizacijose m. 6 mėn. d.  
viso 4 m. 3 mėn. 15 d.  
mokėti 10% atlyginimo priedą.  
47. j. ltn. Andriui Čibinskiui

KAM sistemoje 1 m. 5 mėn. 24 d.  
kitų šalių kariuomenėje 2 m. mėn. 4 d.  
kitose organizacijose 9 m. 7 mėn. d.  
viso 13 m. mėn. 28 d.  
mokėti 20% atlyginimo priedą.  
48. vyr. ltn. Daliui Keliačiui  
KAM sistemoje 1 m. 7 mėn. 27 d.  
kitų šalių kariuomenėje 2 m. mėn. 23 d.  
kitose organizacijose 5 m. 3 mėn. d.  
viso 8 m. 11 mėn. 20 d.  
mokėti 15% atlyginimo priedą  
49. vyr. ltn. Artūrai Krumholcui  
KAM sistemoje 1 m. 8 mėn. 11 d.  
kitų šalių kariuomenėje 1 m. 11 mėn. 27 d.  
kitose organizacijose 8 m. 7 mėn. d.  
viso 12 m. 3 mėn. 8 d.  
mokėti 20% atlyginimo priedą.  
50. vyr. ltn. Ričardui Puodžiukui  
KAM sistemoje 1 m. 7 mėn. 13 d.  
kitų šalių kariuomenėje m. mėn. d.  
kitose organizacijose 10 m. mėn. d.  
viso 11 m. 7 mėn. 13 d.  
mokėti 20% atlyginimo priedą.  
51. j. ltn. Vitalijui Lysovui  
KAM sistemoje 1 m. 8 mėn. 16 d.  
kitų šalių kariuomenėje 2 m. mėn. 14 d.  
kitose organizacijose 6 m. mėn. d.  
viso 9 m. 9 mėn. d.  
mokėti 15% atlyginimo priedą.  
52. mjr. Tautvydui Gelžiniui  
KAM sistemoje 1 m. 6 mėn. 1 d.  
kitų šalių kariuomenėje 2 m. mėn. 7 d.  
kitose organizacijose 17 m. mėn. d.  
viso 20 m. 6 mėn. 8 d.  
mokėti 30% atlyginimo priedą.  
53. kpt. Egidijui Žičkui  
KAM sistemoje 1 m. 6 mėn. 27 d.  
kitų šalių kariuomenėje 2 m. mėn. 4 d.  
kitose organizacijose 16 m. mėn. d.  
viso 19 m. 7 mėn. 1 d.  
mokėti 25% atlyginimo priedą.  
54. j. ltn. Jonui Jurkynui  
KAM sistemoje 1 01. 4 mėn. 6 d.  
kitų šalių kariuomenėje 201. mėn. 2d.  
kitose organizacijose 4 m. 3 mėn. d.  
viso 7 m. 7 mėn. 8 d.  
mokėti 15% atlyginimo priedą.  
55. j. ltn. Rimvydui Černauskui

KAM sistemoje 1 m. 11 mėn. 26 d.  
kitų šalių kariuomenėje 3 m. mėn. 11 d.  
kitose organizacijose m. mėn. d.  
viso 5 m. mėn. 7 d.  
mokėti 10% atlyginimo priedą už gegužės,  
birželio, liepos mėn. 15 % nuo 1992 08 01  
56. j. ltn. Algimantui Stepulaičiui  
KAM sistemoje 1 m. 8 mėn. 27 d.  
kitų šalių kariuomenėje 3 m. mėn. 6 d.  
kitose organizacijose 15 m. 3 mėn. d.  
viso 20 m. mėn. 3 d.  
mokėti 25% atlyginimo priedą už gegužės,  
birželio, liepos mėn. 30 % nuo 1992 08 01  
57. vyr. ltn. Sauliui Danieliui  
KAM sistemoje 1 m. 6 mėn. 28 d.  
kitų šalių kariuomenėje m. mėn. d.  
kitose organizacijose 10 m. 9 mėn. d.  
viso 12 m. 3 mėn. 28 d.  
mokėti 20% atlyginimo priedą.  
58. j. ltn. Raimundui Mertinkaičiui  
KAM sistemoje 1 m. 8 mėn. 2 d.  
kitų šalių kariuomenėje 2 m. mėn. 2 d.  
kitose organizacijose 8 m. mėn. d.  
viso 11 m. 8 mėn. 4 d.  
mokėti 20% atlyginimo priedą.  
59. j. ltn. Eimantui Renteliui  
KAM sistemoje 1 m. 8 mėn. 1 d.  
kitų šalių kariuomenėje 2 m. mėn. 3 d.  
kitose organizacijose m. 5 mėn. d.  
viso 4 m. 1 mėn. 4 d.  
mokėti 10% atlyginimo priedą.  
60. vyr. ltn. Alvydui Danėnui  
KAM sistemoje 1 m. 5 mėn. 25 d.  
kitų šalių kariuomenėje m. mėn. d.  
kitose organizacijose 6 m. 3 mėn. d.  
viso 7 m. 8 mėn. 25 d.  
mokėti 15% atlyginimo priedą.  
61. ltn. Sauliui Titui  
KAM sistemoje 1 m. 6 mėn. 28 d.  
kitų šalių kariuomenėje 2 m. mėn. 4 d.  
kitose organizacijose 5 m. 8 mėn. d.  
viso 9 m. 3 mėn. 2 d.  
mokėti 15% atlyginimo priedą.  
62. kpt. Romualdai Bajorinui  
KAM sistemoje 1 m. 8 mėn. 25 d.  
kitų šalių kariuomenėje m. mėn. d.  
kitose organizacijose 28 m. 3 mėn. d.

viso 29 m. 11 mėn. 25 d.  
mokėti 40% atlyginimo priedą.  
63. vyr. lt. Zinautui Antanui Malciui  
KAM sistemoje 1 m. 9 mėn. 24 d.  
kitų šalių kariuomenėje 2 m. mėn. 21 d.  
kitose organizacijose 15 m. 8 mėn. d.  
viso 19 m. 6 mėn. 15 d.  
mokėti 25% atlyginimo priedą.  
64. vyr. lt. Artūrai Armonavičiui  
KAM sistemoje 1 m. 2 mėn. 28 d.  
kitų šalių kariuomenėje 5 m. 6 mėn. 6 d.  
kitose organizacijose m. mėn. d.  
viso 6 m. 9 mėn. 4 d.  
mokėti 15% atlyginimo priedą.  
65. vyr. lt. Rolandui Česūnui  
KAM sistemoje 1 m. 10 mėn. 11 d.  
kitų šalių kariuomenėje m. mėn. d.  
kitose organizacijose 15 m. 7 mėn. d.  
viso 17 m. 5 mėn. 11 d.  
mokėti 25% atlyginimo priedą.  
66. kpt. Bronislavui Maslaveckui  
KAM sistemoje 1 m. 8 mėn. 7 d.  
kitų šalių kariuomenėje 2 m. mėn. 6d.  
kitose organizacijose m. mėn. d.  
viso 3 m. 8 mėn. 13 d.  
mokėti 10% atlyginimo priedą.  
67. j. lt. Stanislovui Guščiui  
KAM sistemoje 1 m. 6 mėn. 12 d.  
kitų šalių kariuomenėje 4 m. 4 mėn. d.  
kitose organizacijose 8 m. mėn. d.  
viso 13 m. 10 mėn. 12 d.  
mokėti 20% atlyginimo priedą.  
68. vyr. lt. Donatui Lengvinui  
KAM sistemoje 1 m. 7 mėn. 12 d.  
kitų šalių kariuomenėje m. mėn. d.  
kitose organizacijose 5 m. 7 mėn. d.  
viso 7 m. 2 mėn. 12 d.  
mokėti 15% atlyginimo priedą.  
69. vyr. lt. Jonui Miliūnui  
KAM sistemoje 1 m. 8 mėn. 18 d.  
kitų šalių kariuomenėje 6 m. 10 mėn. 13 d.  
kitose organizacijose m. mėn. d.  
viso 8 m. 7 mėn. 1 d.  
mokėti 15% atlyginimo priedą.  
70. j. lt. Sigitui Duobai  
KAM sistemoje 1 m. 7 mėn. 13 d.  
kitų šalių kariuomenėje 2 m. mėn. 9 d.

kitose organizacijose 4 m. 7 mėn. d.  
viso 8 m. 2 mėn. 22 d.  
mokėti 15% atlyginimo priedą.  
71. vyr. ltn. Audriui Luneckui  
KAM sistemoje 1 m. 8 mėn. 28 d.  
kitų šalių kariuomenėje 3 m. mėn. 18 d.  
kitose organizacijose 5 m. mėn. d.  
viso 9 m. 9 mėn. 16 d.  
mokėti 15% atlyginimo priedą.  
72. vyr. ltn. Valerijui Pontežiui  
KAM sistemoje 1 m. 5 mėn. 28 d.  
kitų šalių kariuomenėje m. mėn. d.  
kitose organizacijose 8 m. 2 mėn. d.  
viso 9 m. 7 mėn. 28 d.  
mokėti 15% atlyginimo priedą.  
73. ltn. Redui Gečui  
KAM sistemoje 1 m. 6 mėn. 29 d.  
kitų šalių kariuomenėje m. mėn. d.  
kitose organizacijose 7 m. mėn. d.  
viso 8 m. 6 mėn. 29 d.  
mokėti 15% atlyginimo priedą.  
74. j. ltn. Rimantui Radzevičiui  
KAM sistemoje 1 m. 7 mėn. 4 d.  
kitų šalių kariuomenėje 1 m. 11 mėn. 24 d.  
kitose organizacijose 1 m. 3 mėn. d.  
viso 4 m. 9 mėn. 28 d.  
mokėti 10% atlyginimo priedą.  
75. j. ltn. Virginijui Zablockui  
KAM sistemoje 1 m. 6 mėn. 23 d.  
kitų šalių kariuomenėje 2 m. mėn. 5 d.  
kitose organizacijose 2 m. 4 mėn. d.  
viso 5 m. 10 mėn. 28 d.  
mokėti 15% atlyginimo priedą.  
76. j. ltn. Romualdai Bedaliui  
KAM sistemoje 1 m. 8 mėn. 8 d.  
kitų šalių kariuomenėje 2 m. mėn. 5 d.  
kitose organizacijose 14 m. 7 mėn. d.  
viso 18 m. 3 mėn. 13 d.  
mokėti 25 % atlyginimo priedą.  
77. vyr. ltn. Arvydai Anužiui  
KAM sistemoje 1 m. 5 mėn. 24 d.  
kitų šalių kariuomenėje 6 m. 5 mėn. 1 d.  
kitose organizacijose 1 m. 4 mėn. d.  
viso 9 m. 2 mėn. 25 d.  
mokėti 15% atlyginimo priedą.  
78. j. ltn. Viktorui Garjoniui  
KAM sistemoje 1 m. 8 mėn. 4 d.  
kitų šalių kariuomenėje 2 m. mėn. 21 d.

kitose organizacijose 2 m. 9 mėn. d.  
viso 6 m. 5 mėn. 25 d.  
mokėti 15% atlyginimo priedą.  
79. j. ltn. Alvydui Aleksandravičiui  
KAM sistemoje m. 10 mėn. d.  
kitų šalių kariuomenėje 2 m. mėn. 7 d.  
kitose organizacijose 3 m. 3 mėn. d.  
viso 6 m. 1 mėn. 7 d.  
mokėti 15% atlyginimo priedą.  
80. j. ltn. Dariui Girčiui  
KAM sistemoje m. 10 mėn. d.  
kitų šalių kariuomenėje 2 m. mėn. 2 d.  
kitose organizacijose m. mėn. d.  
viso 2 m. 10 mėn. 2 d.  
mokėti 5% atlyginimo priedą.  
81. vyr. ltn. Algimantui Kvietkui  
KAM sistemoje 1 m. 1 mėn. 19 d.  
kitų šalių kariuomenėje 11 m. 4 mėn. 15 d.  
kitose organizacijose m. mėn. d.  
viso 12 m. 6 mėn. 4 d.  
mokėti 20% atlyginimo priedą.  
82. j. ltn. Edmundui Pupšiui  
KAM sistemoje 1 m. 7 mėn. 29  
kitų šalių kariuomenėje 10 m. 6 mėn. 26 d.  
kitose organizacijose 1 m. 2 mėn. d.  
viso 13 m. 4 mėn. 25 d.  
mokėti 20% atlyginimo priedą.  
83. vyr. ltn. Sigitui Černeckiui  
KAM sistemoje 1 m. 9 mėn. 4 d.  
kitų šalių kariuomenėje 2 m. mėn. 16 d.  
kitose organizacijose 2 m. 6 mėn. d.  
viso 6 m. 3 mėn. 20 d.  
mokėti 15% atlyginimo priedą.  
84. j. ltn. Juozui Tunaičiui  
KAM sistemoje 1 m. 7 mėn. 21 d.  
kitų šalių kariuomenėje 5 m. 6 mėn. 20 d.  
kitose organizacijose 3 m. 2 mėn. d.  
viso 10 m. 4 mėn. 11 d.  
mokėti 20% atlyginimo priedą.  
85. j. ltn. Artūriui Gailiui  
KAM sistemoje 1 m. 9 mėn. 6 d.  
kitų šalių kariuomenėje 2 m. 1 mėn. 13 d.  
kitose organizacijose 3 m. 6 mėn. d.  
viso 7 m. 4 mėn. 19 d.  
mokėti 15% atlyginimo priedą.  
86. mjr. Vytautui Šidlaustui  
KAM sistemoje m. 8 mėn. 21 d.

kitų šalių kariuomenėje 17 m. 9 mėn. 11 d.  
kitose organizacijose m. mėn. d.  
viso 18 m. 6 mėn. 2 d.  
mokėti 25% atlyginimo priedą.  
87. j. ltn. Antanui Galdikui  
KAM sistemoje 1 m. 7 mėn. 9 d.  
kitų šalių kariuomenėje 6 m. 3 mėn. 26 d.  
kitose organizacijose 6 m. mėn. d.  
viso 13 m. 11 mėn. 5 d.  
mokėti 20% atlyginimo priedą.  
88. j. ltn. Mindaugui Muraškai  
KAM sistemoje 1 m. 8 mėn. 26 d.  
kitų šalių kariuomenėje m. mėn. d.  
kitose organizacijose 10 m. 9 mėn. d.  
viso 12 m. 5 mėn. 26 d.  
mokėti 20% atlyginimo priedą.  
89. kpt. Feliksui Kęstučiui Skrebiškiui  
KAM sistemoje m. 8 mėn. 26 d.  
kitų šalių kariuomenėje 5 m. 6 mėn. d.  
kitose organizacijose 19 m. 2 mėn. d.  
viso 25 m. 4 mėn. 26 d.  
mokėti 40% atlyginimo priedą.  
90. j. ltn. Skirmantui Stražnickui  
KAM sistemoje 1 m. 8 mėn. 29 d.  
kitų šalių kariuomenėje 1 m. 3 mėn. d.  
kitose organizacijose 1 m. 7 mėn. d.  
viso 4 m. 6 mėn. 29 d.  
mokėti 10% atlyginimo priedą.  
91. j. ltn. Raimondui Beluckui  
KAM sistemoje m. 8 mėn. 16 d.  
kitų šalių kariuomenėje 2 m. 2 mėn. d.  
kitose organizacijose m. mėn. d.  
viso 2 m. 10 mėn. 16 d.  
mokėti 5% atlyginimo priedą.  
92. ltn. Rolandui Augučiu  
KAM sistemoje m. 8 mėn. 16 d.  
kitų šalių kariuomenėje 5 m. 1 mėn. d.  
kitose organizacijose 5 m. 1 mėn. d.  
viso 5 m. 9 mėn. 16 d.  
mokėti 15% atlyginimo priedą.  
93. ltn. Ričardui Petrauskui  
KAM sistemoje m. 8 mėn. 16 d.  
kitų šalių kariuomenėje 5 m. 1 mėn. 19 d.  
kitose organizacijose m. mėn. d.  
viso 5 m. 10 mėn. 5 d.  
mokėti 15% atlyginimo priedą.  
94. j. ltn. Mindaugui Mickoniui

KAM sistemoje 1 m. 8 mėn. 11 d.  
kitų šalių kariuomenėje 2 m. mėn. 7 d.  
kitose organizacijose 1 m. 1 mėn. d.  
viso 4 m. 9 mėn. 18 d.  
mokėti 10% atlyginimo priedą.  
95. mjr. Vladiui Beržanskui  
KAM sistemoje m. 8 mėn. 21 d.  
kitų šalių kariuomenėje 18 m. 5 mėn. 11 d.  
kitose organizacijose m. mėn. d.  
viso 19 m. 2 mėn. 2 d.  
mokėti 25% atlyginimo priedą.  
96. kpt. Antanui Dubikaičiui  
KAM sistemoje m. 8 mėn. 11 d.  
kitų šalių kariuomenėje 13 m. mėn. 6 d.  
kitose organizacijose m. mėn. d.  
viso 13 m. 8 mėn. 17 d.  
mokėti 20% atlyginimo priedą.  
97. j. ltn. Stanislovui Lakačiauskui  
KAM sistemoje 1 m. mėn. 16 d.  
kitų šalių kariuomenėje 2 m. 10 mėn. 15 d.  
kitose organizacijose m. mėn. d.  
viso 3 m. 11 mėn. 1 d.  
mokėti 10% atlyginimo priedą.  
98. mjr. Vytautui Šidlauskui  
KAM sistemoje m. 9 mėn. 10 d.  
kitų šalių kariuomenėje 19 m. 2 mėn. 10 d.  
kitose organizacijose m. mėn. d.  
viso 19 m. 11 mėn. 20 d.  
mokėti 25% atlyginimo priedą.  
99. mjr. Audriui Sidabruvi  
KAM sistemoje m. 10 mėn. 21 d.  
kitų šalių kariuomenėje 19 m. 1 mėn. 25 d.  
kitose organizacijose 5 m. 6 mėn. 15 d.  
viso 25 m. 7 mėn. 1 d.  
mokėti 40% atlyginimo priedą.  
100. plk. ltn. Antanui Šakaliui  
KAM sistemoje 1 m. 7 mėn. 2 d.  
kitų šalių kariuomenėje 19 m. 1 mėn. 27 d.  
kitose organizacijose 10 m. 10 mėn. d.  
viso 31 m. 6 mėn. 29 d.  
mokėti 40% atlyginimo priedą.  
101. j. ltn. Romui Gecevičiui  
KAM sistemoje 2 m. 1 mėn. d.  
kitų šalių kariuomenėje 1 m. 2 mėn. 6 d.  
kitose organizacijose 3 m. 2 mėn. 25 d.  
viso 6 m. 6 mėn. d.  
mokėti 15% atlyginimo priedą.  
102. ltn. Rimui Simokaičiui



KAM sistemoje 1 m. 8 mėn. 14 d.  
kitų šalių kariuomenėje m. mėn. d.  
kitose organizacijose m. 11 mėn. 20d.  
viso 2 m. 8 mėn. 4 d.

mokėti 5% atlyginimo priedą.

103. lt. Vidui Makauskui

KAM sistemoje 1 m. 1 mėn. d.

kitų šalių kariuomenėje m. mėn. d.

kitose organizacijose 3 m. 1 mėn. 18 d.

viso 4 m. 2 mėn. 18 d.

mokėti 10% atlyginimo priedą.

104. j. lt. Sauliui Makseliui

KAM sistemoje 1 m. 5 mėn. 5 d.

kitų šalių kariuomenėje 2m. mėn. 15 d.

kitose organizacijose 2 m. 4 mėn. 24 d.

viso 5 m. 10 mėn. 14 d.

mokėti 15% atlyginimo priedą.

105. plk. Jonui Paužoliui

KAM sistemoje 2 m. 2 mėn. d.

kitų šalių kariuomenėje 31 m. 4 mėn. d.

kitose organizacijose 3 m. 2 mėn. d.

viso 36 m. 8 mėn. d.

mokėti 40% atlyginimo priedą.

2. Mokėti pareigybinio atlyginimo priedą nuo 1992 06 03

1. lt. Gintarui Antanaičiui

KAM sistemoje 1 m. 9 mėn. 5 d.

kitų šalių kariuomenėje 2 m. mėn. d.

kitose organizacijose 14 m. 7 mėn. d.

viso 18 m. 4 mėn. 5 d.

mokėti 25% atlyginimo priedą.

2. j. lt. Antanui Šulcui

KAM sistemoje 1 m. 3 mėn. 28 d.

kitų šalių kariuomenėje 2 m. 8 mėn. 26 d.

kitose organizacijose m. mėn. d.

viso 4 m. mėn. 24 d.

mokėti 10% atlyginimo priedą.

*KAM ministras*

V. Česnulevičius

*A. Butkevičius*

ĮSAKYMAS Nr. 662

1992 09 22

*Dėl bendrojo darbo laiko iskaitymo į krašto apsaugos tarnybos laiką*

Remiantis ministro 1992 09 01 įsakymu Nr. 616 „Dėl tarnybinių atlyginimų priedų mokėjimo už išstarnautus metus“

ĮSAKAU:

1. Mokėti tarnybinių atlyginimų priedus nuo 1992 05 01 karininkams, kurių darbo stažas 1992 08 01 nustatytas:

KRAŠTO APSAUGOS MOKYKLA

1. plk. Algimantui Vaitkaičiui

KAM sistemoje 2 m. 2 mėn. 6 d.

kitų šalių kariuomenėje 30 m. 10 mėn. d.

kitose organizacijose m. mėn. d.

viso 33 m. mėn. 6 d.

mokėti 40% atlyginimo priedą.

2. plk. ltn. Jonui Juodkai

KAM sistemoje 1 m. mėn. d.

kitų šalių kariuomenėje 25 m. 11 mėn. 7 d.

kitose organizacijose 2 m. 8 mėn. 24 d.

viso 29 m. 8 mėn. d.

mokėti 40% atlyginimo priedą.

3. mjr. Vaclovui Žagarui

KAM sistemoje 1 m. 11 mėn. d.

kitų šalių kariuomenėje 28 m. mėn. 12 d.

kitose organizacijose 5 m. 7 mėn. 6 d.

viso 35 m. 6 mėn. 18 d.

mokėti 40% atlyginimo priedą.

4. kpt. Vytautui Perkauskui

KAM sistemoje m. 8 mėn. 21 d.

kitų šalių kariuomenėje 16 m. 2 mėn. 20 d.

kitose organizacijose m. mėn. d.

viso 16 m. 11 mėn. 11 d.

mokėti 25% atlyginimo priedą.

5. vyr. ltn. Arvydui Žukauskui

KAM sistemoje 1 m. 3 mėn. d.

kitų šalių kariuomenėje 2 m. 1 mėn. 16 d.

kitose organizacijose 7 m. mėn. d.

viso 10 m. 4 mėn. 16 d.

mokėti 20% atlyginimo priedą.

6. ltn. Regimantui Diržinauskui

KAM sistemoje m. 10 mėn. 6 d.

kitų šalių kariuomenėje 3 m. 10 mėn. 27 d.

kitose organizacijose m. mėn. d.

viso 4 m. 9 mėn. 3 d.

mokėti 10% atlyginimo priedą.

7. j. ltn. Dainiui Kazlauskui  
KAM sistemoje 1 m. 4 mėn. 29 d.  
kitų šalių kariuomenėje m. mėn. d.  
kitose organizacijose 4 m. 10 mėn. 10 d.  
viso 6 m. 3 mėn. 9 d.  
mokėti 15% atlyginimo priedą.  
8. vyr. ltn. Rimui Vaišvilai  
KAM sistemoje 1 m. 9 mėn. 21 d.  
kitų šalių kariuomenėje m. mėn. d.  
kitose organizacijose 18 m. 3 mėn. 17d.  
viso 20 m. 1 mėn. 8 d.  
mokėti. 25% atlyginimo priedą už gegužės,  
birželio mėn. 30 % nuo 1992 07 01  
9. j. ltn. Česlovui Talačkai  
KAM sistemoje m. 10 mėn. 27 d.  
kitų šalių kariuomenėje m. mėn. d.  
kitose organizacijose 8 m. 10 mėn. 12 d.  
viso 9 m. 9 mėn. 9 d.  
mokėti 15% atlyginimo priedą.  
10. j. ltn. Raimondui Girniui  
KAM sistemoje 1 m. 7 mėn. 21 d.  
kitų šalių kariuomenėje m. mėn. d.  
kitose organizacijose 2 m. 6 mėn. 22 d.  
viso 4 m. 2 mėn. 13 d.  
mokėti 10% atlyginimo priedą.  
11. ats. vyr. ltn. Algimantui Maksimaičiui  
KAM sistemoje m. 9 mėn. 28 d.  
kitų šalių kariuomenėje 3 m. 2 mėn. 13 d.  
kitose organizacijose 21 m. 11 mėn. 7 d.  
viso 25 m. 11 mėn. 18 d.  
mokėti 40% atlyginimo priedą.

*KA ministras*

V. Česnulevičius

*A. Butkevičius*

203

ĮSAKYMAS Nr. 663  
1992 09 22

*Dėl bendrojo darbo laiko įskaitymo į krašto apsaugos tarnybos laiką*

Remiantis ministro 1992 09 01 įsakymu Nr. 616 „Dėl tarnybinių atlyginimų priedų mokėjimo už išstarnautus metus“

ĮSAKAU:

1. Mokėti tarnybinių atlyginimų priedus nuo 1992 05 01 karininkams, kurių darbo stažas 1992 08 01 nustatytas:

ALYTAUS APSKRITIES KOMENDANTŪRA

1. kpt. Albinui Minkevičiui  
KAM sistemoje 1 m. 6 mėn. d.  
kitų šalių kariuomenėje m. mėn. d.  
kitose organizacijose 15 m. 8 mėn. d.  
viso 17 m. 2 mėn. d.

mokėti 25% atlyginimo priedą.  
2. j. ltn. Kęstučiui Mincei  
KAM sistemoje 1 m. 2 mėn. 17 d.  
kitų šalių kariuomenėje m. mėn. d.  
kitose organizacijose m. mėn. d.  
viso 1 m. 2 mėn. 17 d.  
mokėti 5% atlyginimo priedą nuo 1992 06 01.

3. j. ltn. Artūrai Pučiui  
KAM sistemoje 1 m. 4 mėn. 6 d.  
kitų šalių kariuomenėje 2 m. mėn. d.  
kitose organizacijose m. 11 mėn. 6 d.  
viso 4 m. 3 mėn. 12 d.  
mokėti 10% atlyginimo priedą.

4. ltn. Jaronimui-Jurgiui Rutelioniui  
KAM sistemoje 2 m. mėn. d.  
kitų šalių kariuomenėje 2 m. mėn. d.  
kitose organizacijose 14 m. 3 mėn. 6 d.  
viso 18 m. 3 mėn. 6 d.

mokėti 25% atlyginimo priedą.  
5. j. ltn. Kęstučiui Kamorūnui  
KAM sistemoje m. 11 mėn. 15 d.  
kitų šalių kariuomenėje 2 m. mėn. d.  
kitose organizacijose 8 m. 6 mėn. 12 d.  
viso 11 m. 5 mėn. 27 d.  
mokėti 20% atlyginimo priedą.

6. kpt. Sigitui Bartuškai  
KAM sistemoje 1 m. 10 mėn. 29 d.  
kitų šalių kariuomenėje m. mėn. d.  
kitose organizacijose 7 m. 5 mėn. 18 d.  
viso 9 m. 4 mėn. 17 d.  
mokėti 15% atlyginimo priedą

2. Mokėti tarnybinio atlyginimo priedą nuo 1992 06 03  
j. ltn. Arnoldui Jančiauskui  
KAM sistemoje m. 9 mėn. 19 d.  
kitų šalių kariuomenėje 2 m. 5 mėn. d.  
kitose organizacijose 8 m. 4 mėn. 24 d.  
viso 11 m. 3 mėn. 13 d.  
mokėti 20 % atlyginimo priedą.

*KAM ministras*

V. Česnulevičius

*A. Butkevičius*

ĮSAKYMAS Nr. 664  
1992 09 22

*Dėl bendrojo darbo laiko įskaitymo į krašto apsaugos tarnybos laiką*

Remiantis ministro 1992 09 01 įsakymu Nr. 616 „Dėl tarnybinių atlyginimų priedų mokėjimo už išstarnautus metus“

ĮSAKAU:

1. Mokėti tarnybinių atlyginimų priedus nuo 1992 05 01 karininkams, kurių darbo stažas 1992 08 01 nustatytas:

INFORMACIJOS TARNYBA

1. kpt. Kasparui Adomaičiui

KAM sistemoje 1 m. 7 mėn. 15 d.

kitų šalių kariuomenėje m. mėn. d.

kitose organizacijose 10 m. 8 mėn. 12 d.

viso 12 m. 3 mėn. 27 d.

mokėti 20% atlyginimo priedą.

2. vyr. ltn. Eityvydui Bajarūnui

KAM sistemoje m. 11 mėn. 9 d.

kitų šalių kariuomenėje m. mėn. d.

kitose organizacijose 6 m. 6 mėn. 3 d.

viso 7 m. 5 mėn. 12 d.

mokėti 15% atlyginimo priedą.

3. j. ltn. Pauliui Bartkui

KAM sistemoje 2 m. 2 mėn. d.

kitų šalių kariuomenėje 3 m. 1 mėn. 12 d.

kitose organizacijose 2 m. 3 mėn. 12 d.

viso 7 m. 6 mėn. 24 d.

mokėti 15% atlyginimo priedą.

4. vyr. ltn. Gerardui Jurkevičiui

KAM sistemoje m. 9 mėn. 18 d.

kitų šalių kariuomenėje m. mėn. d.

kitose organizacijose 9 m. 6 mėn. 8 d.

viso 10 m. 3 mėn. 26 d.

mokėti 20% atlyginimo priedą.

5. ltn. Audriui Kaupiui

KAM sistemoje 1 m. 1 mėn. 26 d.

kitų šalių kariuomenėje 2 m. mėn. d.

kitose organizacijose m. mėn. d.

viso 3 m. 1 mėn. 26 d.

mokėti 5% atlyginimo priedą už

1992 m. gegužės ir birželio mėnesius

ir 10% priedą nuo 1992 07 01

6. kpt. Gintautui Kirdeikiui

KAM sistemoje 1 m. 3 mėn. 29 d.

kitų šalių kariuomenėje m. mėn. d.

kitose organizacijose 5 m. 2 mėn. 17d.

viso 6 m. 6 mėn. 16 d.  
 mokėti 15% atlyginimo priedą.  
 7. lt. Žilvinui-Martynui Pukiui  
 KAM sistemoje 1 m. 2 mėn. d.  
 kitų šalių kariuomenėje 2 m. mėn. d.  
 kitose organizacijose 4 m. 9 mėn. 19 d.  
 viso 7 m. 11 mėn. 19 d.  
 mokėti 15% atlyginimo priedą.  
 8. vyr. lt. Šlepikui Vytui  
 KAM sistemoje m. 10 mėn. 26 d.  
 kitų šalių kariuomenėje 2 m. mėn. d.  
 kitose organizacijose 3 m. 4 mėn. 29 d.  
 viso 6 m. 3 mėn. 25 d.  
 mokėti 15% atlyginimo priedą.  
 9. kpt. Stasiui Ulkei  
 KAM sistemoje m. 10 mėn. 7 d.  
 kitų šalių kariuomenėje m. mėn. d.  
 kitose organizacijose 13 m. 1 mėn. 27 d.  
 viso 14 m. mėn. 4 d.  
 mokėti 20% atlyginimo priedą.

*KAM ministras*

*A. Butkevičius*

V. Česnulevičius

ĮSAKYMAS Nr. 665  
 1992 09 22

*Dėl bendrojo darbo laiko įskaitymo į krašto apsaugos tarnybos laiką*

Remiantis ministro 1992 09 01 įsakymu Nr. 616 „Dėl tarnybinių atlyginimų priedų mokėjimo už išstarnautus metus“

ĮSAKAU:

1. Mokėti tarnybinių atlyginimų priedus nuo 1992 05 01 karininkams, kurių darbo stažas 1992 08 01 nustatytas:

**VILNIAUS APSKRITIES KOMENDANTŪRA**

1. kpt. Gediminui Jurčiukoniui  
 KAM sistemoje 2 m. mėn. 27 d.  
 kitų šalių kariuomenėje m. mėn. d.  
 kitose organizacijose 21 m. 4 mėn. 24 d.  
 viso 23 m. 5 mėn. 21 d.  
 mokėti 30% atlyginimo priedą.  
 2. lt. Vidmantui Mažeikai  
 KAM sistemoje 1 m. 8 mėn. 19 d.  
 kitų šalių kariuomenėje 3 m. mėn. d.  
 kitose organizacijose 7 m. 4 mėn. 24 d.  
 viso 12 m. 1 mėn. 13 d.

mokėti 20% atlyginimo priedą.  
3. plk. ltn. Jonui Užurkai  
KAM sistemoje 2 m. mėn. 29 d.  
kitų šalių kariuomenėje 23 m. mėn. d.  
kitose organizacijose m. 5 mėn. d.  
viso 25 m. 5 mėn. 29 d.  
mokėti 40% atlyginimo priedą.  
4. ltn. Kęstučiui Radzevičiui  
KAM sistemoje m. 11 mėn. 16 d.  
kitų šalių kariuomenėje m. mėn. d.  
kitose organizacijose 9 m. 4 mėn. d.  
viso 10 m. 3 mėn. 16 d.  
mokėti 20% atlyginimo priedą.  
5. kpt. Vytautui Adamoniui  
KAM sistemoje m. 10 mėn. d.  
kitų šalių kariuomenėje m. mėn. d.  
kitose organizacijose 25 m. 1 mėn. 18 d.  
viso 25 m. 11 mėn. 18 d.  
mokėti 40% atlyginimo priedą.  
6. kpt. Alfonsui Gudašiui  
KAM sistemoje 1 m. 11 mėn. 16 d.  
kitų šalių kariuomenėje m. mėn. d.  
kitose organizacijose 13 m. mėn. d.  
viso 14 m. 11 mėn. 16 d.  
mokėti 20% atlyginimo priedą.  
7. kpt. Alfonsui Grinevičiui  
KAM sistemoje 1 m. 9 mėn. 14 d.  
kitų šalių kariuomenėje 17 m. mėn. d.  
kitose organizacijose 10 m. 2 mėn. 5 d.  
viso 28 m. 11 mėn. 19 d.  
mokėti 40% atlyginimo priedą.  
8. kpt. Vidmantui Leščiui  
KAM sistemoje m. 11 mėn. 4 d.  
kitų šalių kariuomenėje m. mėn. d.  
kitose organizacijose 7 m. mėn. 24d.  
viso 7 m. 11 mėn. 28 d.  
mokėti 15% atlyginimo priedą.  
9. kpt. Povilui Žilinskui  
KAM sistemoje 1 m. 10 mėn. 28 d.  
kitų šalių kariuomenėje 19 m. mėn. d.  
kitose organizacijose m. mėn. d.  
viso 20 m. 10 mėn. 28 d.  
mokėti 30% atlyginimo priedą.  
10. kpt. Remigijui Švelniai  
KAM sistemoje 1 m. mėn. d.  
kitų šalių kariuomenėje m. mėn. d.  
kitose organizacijose 2 m. 6 mėn. 12 d.

viso 3 m. 6 mėn. 12 d.  
mokėti 10% atlyginimo priedą.

KAM ministras

A. Butkevičius

V. Česnulevičius

ĮSAKYMAS Nr. 666  
1992 09 22

*Dėl bendrojo darbo laiko įskaitymo į krašto apsaugos tarnybos laiką*

Remiantis ministro 1992 09 01 įsakymu Nr. 616 „Dėl tarnybinių atlyginimų priedų mokėjimo už išstarnautus metus“

ĮSAKAU:

1. Mokėti tarnybinių atlyginimų priedus nuo 1992 05 01 karininkams, kurių darbo stažas 1992 08 01 nustatytas:

MARIJAMPOLĖS APSKRITIES KOMENDANTŪRA

1. plk. ltn. Vytautui-Jurgiui Kadžiui

KAM sistemoje 2 m. 1 mėn. 13 d.

kitų šalių kariuomenėje 26 m. 4 mėn. d.

kitose organizacijose 1 m. 11 mėn. 6 d.

viso 30 m. 4 mėn. 19 d.

mokėti 40% atlyginimo priedą.

2. kpt. Gintautui Kopalinskiui

KAM sistemoje 1 m. 7 mėn. 28 d.

kitų šalių kariuomenėje m. mėn. d.

kitose organizacijose 8 m. 11 mėn. 6 d.

viso 10 m. 7 mėn. 4 d.

mokėti 20% atlyginimo priedą.

3. kpt. Vitui Velioniškiui

KAM sistemoje 1 m. 9 mėn. 28 d.

kitų šalių kariuomenėje 20 m. 4 mėn. 13 d.

kitose organizacijose 2 m. mėn. d.

viso 24 m. 2 mėn. 11 d.

mokėti 30% atlyginimo priedą.

4. vyr. ltn. Jonui Žaliskevičiui

KAM sistemoje m. 9 mėn. 21 d.

kitų šalių kariuomenėje m. mėn. d.

kitose organizacijose 5 m. 2 mėn. 12 d.

viso 6 m. mėn. 3 d.

mokėti 15% atlyginimo priedą.

5. ltn. Raimondui Matulaičiui

KAM sistemoje m. 9 mėn. 30 d.

kitų šalių kariuomenėje m. mėn. d.

kitose organizacijose 3 m. 7 mėn. 6 d.

viso 4 m. 5 mėn. 6 d.



mokėti 10% atlyginimo priedą.  
6. j. ltn. Gintarui Ažuolaičiui  
KAM sistemoje 1 m. 1 mėn. 17 d.  
kitų šalių kariuomenėje m. mėn. d.  
kitose organizacijose 4 m. 10 mėn. 12 d.  
viso 5 m. 11 mėn. 29 d.  
mokėti 15% atlyginimo priedą.  
7. j. ltn. Gintarui Brusokui  
KAM sistemoje m. 9 mėn. 30 d.  
kitų šalių kariuomenėje m. mėn. d.  
kitose organizacijose 2 m. 3 mėn. 6 d.  
viso 3 m. 1 mėn. 6 d.  
mokėti 5% atlyginimo priedą už gegužės,  
birželio mėn. 10 % nuo 1992 07 01  
8. vyr. ltn. Valdui Kiveriui  
KAM sistemoje 1 m. mėn. 5 d.  
kitų šalių kariuomenėje m. mėn. d.  
kitose organizacijose 4 m. 7 mėn. 6 d.  
viso 5 m. 7 mėn. 11 d.  
mokėti 15% atlyginimo priedą.  
9. vyr. ltn. Eugenijui Misiukevičiui  
KAM sistemoje m. 9 mėn. 30 d.  
kitų šalių kariuomenėje m. mėn. d.  
kitose organizacijose 9 m. 6 mėn. 12 d.  
viso 10 m. 4 mėn. 12 d.  
mokėti 20% atlyginimo priedą.  
10. kpt. Algirdui Geniui  
KAM sistemoje 1 m. 10 mėn. 20 d.  
kitų šalių kariuomenėje m. mėn. d.  
kitose organizacijose 7 m. 2 mėn. 12 d.  
viso 9 m. 1 mėn. 2 d.  
mokėti 15% atlyginimo priedą.  
11. vyr. ltn. Algirdui Petraičiui  
KAM sistemoje 1 m. mėn. d.  
kitų šalių kariuomenėje m. mėn. d.  
kitose organizacijose 6 m. 9 mėn. 18 d.  
viso 7 m. 9 mėn. 18 d.  
mokėti 15% atlyginimo priedą.  
12. vyr. ltn. Mindaugui Budriui  
KAM sistemoje 1 m. 10 mėn. d.  
kitų šalių kariuomenėje m. mėn. d.  
kitose organizacijose 3 m. 3 mėn. 6 d.  
viso 5 m. 1 mėn. 6 d.  
mokėti 10% atlyginimo priedą už gegužės,  
birželio mėn. 15 % nuo 1992 07 01  
13. vyr. ltn. Gintarui Dubickui  
KAM sistemoje 1 m. 11 mėn. 23 d.

kitų šalių kariuomenėje m. mėn. d:  
kitose organizacijose 4 m. 8 mėn. d.  
viso 6 m. 7 mėn. 23 d.  
mokėti 15% atlyginimo priedą.  
14. kpt. Edmundui Kučiauskui  
KAM sistemoje 1 m. mėn. 6 d.  
kitų šalių kariuomenėje m. mėn. d.  
kitose organizacijose 9 m. 7 mėn. 6 d.  
viso 10 m. 7 mėn. 12 d.  
mokėti 20% atlyginimo priedą.  
15. j. ltn. Algirdui Dunaičiui  
KAM sistemoje m. 10 mėn. d.  
kitų šalių kariuomenėje m. mėn. d.  
kitose organizacijose 7 m. 1 mėn. 18 d.  
viso 7 m. 11 mėn. 18 d.  
mokėti 15% atlyginimo priedą.

*KAM ministras*

*A. Butkevičius*

V. Česnulevičius

210

ĮSAKYMAS Nr. 667  
1992 09 22

*Dėl bendrojo darbo laiko įskaitymo į krašto apsaugos tarnybos laiką*

Remiantis ministro 1992 09 01 įsakymu Nr. 616 „Dėl tarnybinių atlyginimų priedų mokėjimo už išstarnautus metus“

ĮSAKAU:

1. Mokėti tarnybinių atlyginimų priedus nuo 1992 05 01 karininkams, kurių darbo stažas 1992 08 01 nustatytas:

KLAIPĖDOS APSKRITIES KOMENDANTORA

1. mjr. Romualdai Dubickui  
KAM sistemoje 2 m. mėn. 29 d.  
kitų šalių kariuomenėje 25 m. 4 mėn. 25 d.  
kitose organizacijose 4 m. 6 mėn. 24 d.  
viso 32 m. mėn. 18 d.  
mokėti 40% atlyginimo priedą.
2. ats. mjr. Algirdai Milevičiui  
KAM sistemoje 2 m. 1 mėn. d.  
kitų šalių kariuomenėje 20 m. 10 mėn. 28 d.  
kitose organizacijose 14 m. mėn. 1 d.  
viso 36 m. 11 mėn. 29 d.  
mokėti 40% atlyginimo priedą.
3. mjr. Pranai Jankauskui  
KAM sistemoje m. 10 mėn. 21 d.

kitų šalių kariuomenėje 2 m. 1 mėn. 2 d.  
kitose organizacijose 24 m. 6 mėn. 12 d.  
viso 27 m. 6 mėn. 5 d.  
mokėti 40% atlyginimo priedą.  
4. vyr. ltn. Arfredui Oleinikui  
KAM sistemoje 2 m. mėn. 29 d.  
kitų šalių kariuomenėje 2 m. mėn. 22 d.  
kitose organizacijose 14 m. 6 mėn. 12 d.  
viso 18 m. 8 mėn. 3 d.  
mokėti 25% atlyginimo priedą.  
5. ltn. Sauliui Paliuliui  
KAM sistemoje 1 m. 1 mėn. 10 d.  
kitų šalių kariuomenėje 2 m. mėn. d.  
kitose organizacijose 3 m. 4 mėn. 4 d.  
viso 6 m. 5 mėn. 14 d.  
mokėti 15% atlyginimo priedą.  
6. ltn. Klaidui Toliui  
KAM sistemoje 1 m. 1 mėn. 10 d.  
kitų šalių kariuomenėje 1 m. 10 mėn. 17 d.  
kitose organizacijose 3 m. 10 mėn. 28 d.  
viso 6 m. 10 mėn. 25 d.  
mokėti 15% atlyginimo priedą.  
7. j. ltn. Feliksui Paulauskui  
KAM sistemoje 1 m. 9 mėn. 29 d.  
kitų šalių kariuomenėje m. mėn. d.  
kitose organizacijose 21 m. 4 mėn. 10 d.  
viso 23 m. 2 mėn. 9 d.  
mokėti 30% atlyginimo priedą.  
8. plk. ltn. Edmundui Musteikiui  
KAM sistemoje 1 m. 11 mėn. 3 d.  
kitų šalių kariuomenėje 22 m. 1 mėn. 8 d.  
kitose organizacijose 2 m. 1 mėn. 25 d.  
viso 26 m. 2 mėn. 6 d.  
mokėti 40% atlyginimo pried<sup>1</sup>.  
9. j. ltn. Zenonui Bartusevičiui  
KAM sistemoje 1 m. 3 mėn. 20 d.  
kitų šalių kariuomenėje 15 m. 2 mėn. 22 d.  
kitose organizacijose m. mėn. d.  
viso 16 m. 6 mėn. 12 d.  
mokėti 25% atlyginimo priedą.  
10. j. ltn. Vytautui Giniotai  
KAM sistemoje 1 m. 8 mėn. 21 d.  
kitų šalių kariuomenėje m. mėn. d.  
kitose organizacijose 8 m. 10 mėn. 18 d.  
viso 10 m. 7 mėn. 9 d.  
mokėti 20% atlyginimo priedą.  
11. ltn. Mindaugui Butkiui  
KAM sistemoje 2 m. mėn. 28 d.

kitų šalių kariuomenėje 2 m. 2 mėn. 1 d.  
kitose organizacijose 9 m. 2 mėn. 18 d.  
viso 13 m. 5 mėn. 17 d.  
mokėti 20% atlyginimo priedą.  
12. j. ltn. Vytautui Stropui  
KAM sistemoje 1 m. 1 mėn. d.  
kitų šalių kariuomenėje 2 m. 1 mėn. 8 d.  
kitose organizacijose 8 m. 5 mėn. 15 d.  
viso 11 m. 7 mėn. 23 d.  
mokėti 20% atlyginimo priedą.  
13. vyr. ltn. Laimučiu Šilingui  
KAM sistemoje 1 m. 1 mėn. d.  
kitų šalių kariuomenėje 3 m. 3 mėn. 10 d.  
kitose organizacijose 14 m. 11 mėn. 5 d.  
viso 19 m. 3 mėn. 15 d.  
mokėti 25% atlyginimo priedą.  
14. vyr. ltn. Remigijui Girdvainiui  
KAM sistemoje 1 m. 8 mėn. 29 d.  
kitų šalių kariuomenėje m. mėn. d.  
kitose organizacijose 13 m. 3 mėn. 14 d.  
viso 15 m. mėn. 13 d.  
mokėti 20% atlyginimo priedą už gegužės,  
birželio, liepos mėn. 25 % nuo 1992 08 01  
15. j. ltn. Algiui Baubliui  
KAM sistemoje 2 m. mėn. d.  
kitų šalių kariuomenėje 1 m. 11 mėn. 22 d.  
kitose organizacijose 16 m. 8 mėn. 4 d.  
viso 20 m. 7 mėn. 26 d.  
mokėti 30% atlyginimo priedą.  
16. j. ltn. Jaronimui Oželiui  
KAM sistemoje 1 m. mėn. 6 d.  
kitų šalių kariuomenėje 2 m. 1 mėn. 2d.  
kitose organizacijose 15 m. 10 mėn. 11 d.  
viso 18 m. 11 mėn. 19 d.  
mokėti 25% atlyginimo priedą.  
17. kpt. Jonui Purliui  
KAM sistemoje 1 m. 8 mėn. 28 d.  
kitų šalių kariuomenėje 2 m. mėn. 13 d.  
kitose organizacijose 5 m. 9 mėn. 18 d.  
viso 9 m. 6 mėn. 29 d.  
mokėti 15% atlyginimo priedą.  
18. kpt. Sigitui Juodžiui  
KAM sistemoje 1 m. 7 mėn. 21.d.  
kitų šalių kariuomenėje m. mėn. d.  
kitose organizacijose 10 m. 6 mėn. 12 d.  
viso 12 m. 2 mėn. 3 d.  
mokėti 20% atlyginimo priedą.

19. vyr. ltn. Edmundui Survilai  
KAM sistemoje 1 m. 5 mėn. 5 d.  
kitų šalių kariuomenėje 2 m. mėn. d.  
kitose organizacijose 5 m. 8 mėn. d.  
viso 9 m. 1 mėn. 5 d.  
mokėti 15% atlyginimo priedą.

*KAM ministras*

*A. Butkevičius*

V. Česnulevičius

ĮSAKYMAS Nr. 668  
1992 09 22

*Dėl bendrojo darbo laiko įskaitymo į krašto apsaugos tarnybos laiką*

Sutinkamai su ministro 1992 09 01 įsakymu Nr. 616 „Dėl tarnybinių atlyginimų priedų mokėjimo už išstarnautus metus“

ĮSAKAU:

1. Mokėti tarnybinių atlyginimų priedus nuo 1992 05 01 karininkams, kurių darbo stažas 1992 08 01 nustatytas:

PANEVĖŽIO APSKRITIES KOMENDANTŪRA

1. mjr. Romanui Kačioriui

KAM sistemoje 1 m. 10 mėn. 21 d.  
kitų šalių kariuomenėje m. mėn. d.  
kitose organizacijose 11 m. 11 mėn. 25 d.  
viso 13 m. 10 mėn. 16 d.  
mokėti 20% atlyginimo priedą.

2. mjr. Jonui Stasiui Barisevičiui

KAM sistemoje 2 m. mėn. 29 d.  
kitų šalių kariuomenėje 25 m. 7 mėn. 12 d.  
kitose organizacijose m. mėn. d.  
viso 27 m. 8 mėn. 11 d.  
mokėti 40% atlyginimo priedą.

3. kpt. Kęstučiui-Kostui Vaitoniui

KAM sistemoje m. 10 mėn. 14 d.  
kitų šalių kariuomenėje 2 m. mėn. 15 d.  
kitose organizacijose 10 m. 2 mėn. 24 d.  
viso 13 m. 1 mėn. 23 d.  
mokėti 20% atlyginimo priedą.

4. vyr. ltn. Rimantui Damanskui

KAM sistemoje m. 10 mėn. 29 d.  
kitų šalių kariuomenėje 2 m. 10 mėn. 20 d.  
kitose organizacijose 17 m. 4 mėn. 1 d.  
viso 21 m. mėn. 20 d.  
mokėti 30% atlyginimo priedą.

5. kpt. Vladui Petkevičiui  
KAM sistemoje m. 9 mėn. 28 d.  
kitų šalių kariuomenėje 2 m. mėn. 17 d.  
kitose organizacijose 9 m. 7 mėn. 6 d.  
viso 12 m. 5 mėn. 21 d.  
mokėti 20% atlyginimo priedą.
6. vyr. ltn. Zigmantui Jankauskui  
KAM sistemoje m. 11 mėn. 26 d.  
kitų šalių kariuomenėje m. mėn. d.  
kitose organizacijose 3 m. 11 mėn. 6 d.  
viso 4 m. 11 mėn. 2 d.  
mokėti 10% atlyginimo priedą.
7. dim. vyr. ltn. Rimgaudui Antanui Račkauskui  
KAM sistemoje m. 9 mėn. 15 d.  
kitų šalių kariuomenėje m. mėn. d.  
kitose organizacijose 22 m. 4 mėn. 24 d.  
viso 23 m. 2 mėn. 9 d.  
mokėti 30% atlyginimo priedą.
8. j. ltn. Leonui Amonkevičiui  
KAM sistemoje m. 8 mėn. 17 d.  
kitų šalių kariuomenėje 2 m. mėn. 8 d.  
kitose organizacijose 14 m. 4 mėn. 24 d.  
viso 17 m. 1 mėn. 19 d.  
mokėti 25% atlyginimo priedą.
9. kpt. Povilui Sapkauskui  
KAM sistemoje 1 m. 1 mėn. 14 d.  
kitų šalių kariuomenėje m. mėn. d.  
kitose organizacijose 12 m. mėn. d.  
viso 13 m. 1 mėn. 14 d.  
mokėti 20% atlyginimo priedą.
10. ats. kpt. Bernardui Andriukaičiui  
KAM sistemoje 1 m. 9 mėn. 28 d.  
kitų šalių kariuomenėje 3 m. 7 mėn. 21 d.  
kitose organizacijose 5 m. 2 mėn. 12 d.  
viso 20 m. 2 mėn. 1 d.  
mokėti 25% atlyginimo priedą  
už gegužės mėn. ir 30 % nuo 1992 06 01
11. vyr. ltn. Broniui Petrauskui  
KAM sistemoje m. 11 mėn. d.  
kitų šalių kariuomenėje 2 m. mėn. d.  
kitose organizacijose 6 m. 10 mėn. d.  
viso 9 m. 9 mėn. d.  
mokėti 15% atlyginimo priedą.
12. kpt. Vytautui Linkevičiui  
KAM sistemoje 1 m. 10 mėn. d.  
kitų šalių kariuomenėje 2 m. mėn. d.  
kitose organizacijose 11 m. 2 mėn. 12 d.  
viso 15 m. mėn. 12 d.

mokėti 20% atlyginimo priedą už gegužės, birželio, liepos mėn. ir 25 % nuo 1992 08 01  
13. vyr.ltn. Algirdui Kiburiui  
KAM sistemoje 1 m. 7 mėn. 16 d.  
kitų šalių kariuomenėje 2 m. mėn. d.  
kitose organizacijose 13 m. 7 mėn. 6 d.  
viso 17 m. 2 mėn. 22 d.  
mokėti 25% atlyginimo priedą.  
14. vyr. ltn. Valdui Jakštui  
KAM sistemoje 1 m. 10 mėn. 11 d.  
kitų šalių kariuomenėje 2 m. mėn. d.  
kitose organizacijose 8 m. 1 mėn. 6 d.  
viso 11 m. 11 mėn. 17 d.  
mokėti 20% atlyginimo priedą.  
15. j. ltn. Viliui Šilui  
KAM sistemoje 1 m. 1 mėn. 17 d.  
kitų šalių kariuomenėje 2 m. 1 mėn. d.  
kitose organizacijose 3 m. mėn. 12 d.  
viso 6 m. 2 mėn. 29 d.  
mokėti 15% atlyginimo priedą.  
16. ltn. Robertui Gudavičiui  
KAM sistemoje 1 m. 10 mėn. d.  
kitų šalių kariuomenėje 2 m. 1 mėn. d.  
kitose organizacijose 4 m. 2 mėn. 21 d.  
viso 8 m. 1 mėn. 21 d.  
mokėti 15% atlyginimo priedą.  
17. j. ltn. Arvydui Bieliūnui  
KAM sistemoje 1 m. mėn. 29 d.  
kitų šalių kariuomenėje 2 m. mėn. d.  
kitose organizacijose 8 m. 4 mėn. d.  
viso 11 m. 4 mėn. 29 d.  
mokėti 20% atlyginimo priedą.  
18. kpt. Rimantui Čypui  
KAM sistemoje 2 m. mėn. d.  
kitų šalių kariuomenėje 2 m. mėn. 14 d.  
kitose organizacijose 11 m. 1 mėn. 12 d.  
viso 15 m. 1 mėn. 26 d.  
mokėti 20% atlyginimo priedą už gegužės, birželio mėn. ir 25 % nuo 1992 07 01  
19. ltn. Jonui Bukui  
KAM sistemoje m. 8 mėn. 21 d.  
kitų šalių kariuomenėje 2 m. mėn.12 d.  
kitose organizacijose 3 m. 10 mėn. 12 d.  
viso 6 m. 7 mėn. 15 d.  
mokėti 15% atlyginimo priedą.

*KAM ministras*

---

V. Česnulevičius

*A. Butkevičius*

*Dėl bendrojo darbo laiko įskaitymo į krašto apsaugos tarnybos laiką*

Sutinkamai su ministro 1992 09 01 įsakymu Nr. 616 „Dėl tarnybinių atlyginimų priedų mokėjimo už išstarnautus metus“

ĮSAKAU:

1. Mokėti tarnybinių atlyginimų priedus nuo 1992 05 01 karininkams, kurių darbo stažas 1992 08 01 nustatytas:

UTENOS APSKRITIES KOMENDOANTŪRA

1. mjr. Vitui-Antanui Kelevišiui KAM sistemoje 2 m. mėn. d.

kitų šalių kariuomenėje 5 m. mėn. d.

kitose organizacijose 17 m. 5 mėn. 18 d.

viso 24 m. 5 mėn. 18 d.

mokėti 30% atlyginimo priedą.

2. j. ltn. Algiui Berentai

KAM sistemoje 1 m. 2 mėn. d.

kitų šalių kariuomenėje 2 m. mėn. d.

kitose organizacijose 10 m. 9 mėn. 18 d.

viso 13 m. 11 mėn. 18 d.

mokėti 20% atlyginimo priedą.

3. vyr.ltn. Juozui Augučiiui

KAM sistemoje 1 m. mėn. 25 d.

kitų šalių kariuomenėje 2 m. mėn. d.

kitose organizacijose 6 m. 4 mėn. 24 d.

viso 9 m. 5 mėn. 19 d.

mokėti 15% atlyginimo priedą.

4. j. ltn. Sauliui Bučinskui

KAM sistemoje 1 m. 7 mėn. 12 d.

kitų šalių kariuomenėje 2 m. mėn. d.

kitose organizacijose 3 m. 25 mėn. 18 d.

viso 7 m. 1 mėn. d.

mokėti 15% atlyginimo priedą.

5. j. ltn. Rimantui Jočiui

KAM sistemoje 1 m. 3 mėn. 18 d.

kitų šalių kariuomenėje 9 m. 9 mėn. 22 d.

kitose organizacijose 2 m. 8 mėn. 13 d.

viso 13 m. 9 mėn. 23 d.

mokėti 20% atlyginimo priedą.

6. mjr. Arūnui Grabažiui

KAM sistemoje 1 m. 11 mėn. d.

kitų šalių kariuomenėje m. mėn. d.

kitose organizacijose 15 m. 7 mėn. d.

viso 17 m. 6 mėn. d.

mokėti 25% atlyginimo priedą.

7. vyr. ltn. Steponui Pruckui

KAM sistemoje 1 m. 8 mėn. 12 d.



kitų šalių kariuomenėje m. 10 mėn. d.  
kitose organizacijose 13 m. 1 mėn. 18 d.  
viso 15 m. 8 mėn. d.  
mokėti 25% atlyginimo priedą.  
8. vyr. lt. Vytautui Vyšniauskui  
KAM sistemoje 1 m. 1 mėn. 15 d.  
kitų šalių kariuomenėje m. mėn. d.  
kitose organizacijose 5 m. 7 mėn. d.  
viso 6 m. 8 mėn. 15 d.  
mokėti 15% atlyginimo priedą.  
9. vyr. lt. Eimontui Dubauskui  
KAM sistemoje 1 m. mėn. 22 d.  
kitų šalių kariuomenėje m. mėn. d.  
kitose organizacijose 8 m. 6 mėn. 6 d.  
viso 9 m. 6 mėn. 28 d.  
mokėti 15% atlyginimo priedą.  
10. vyr. lt. Algirdui Jasiulioniui  
KAM sistemoje 1 m. 10 mėn. 27 d.  
kitų šalių kariuomenėje m. mėn. d.  
kitose organizacijose 14 m. 4 mėn. 1 d.  
viso 16 m. 2 mėn. 28 d.  
mokėti 25% atlyginimo priedą.  
11. kpt. Vytautui Pečiūnui  
KAM sistemoje 1 m. 3 mėn. 29 d.  
kitų šalių kariuomenėje 11 m. 3 mėn. 14 d.  
kitose organizacijose 1 m. mėn. d.  
viso 13 m. 7 mėn. 13 d.  
mokėti 20% atlyginimo priedą.  
12. vyr. lt. Alvydui Balandai  
KAM sistemoje 1 m. 11 mėn. d.  
kitų šalių kariuomenėje 8 m. 11 mėn. d.  
kitose organizacijose m. 10 mėn. 12 d.  
viso 11 m. 8 mėn. 12 d.  
mokėti 20% atlyginimo priedą.  
13. lt. Petrui Ramanauskui  
KAM sistemoje 1 m. 8 mėn. 11 d.  
kitų šalių kariuomenėje 25 m. 1 mėn. d.  
kitose organizacijose m. 10 mėn. 12 d.  
mokėti 40 % atlyginimo priedą.  
14. mjr. Algimantui Aglinskui  
KAM sistemoje 1 m. 9 mėn. 21 d.  
kitų šalių kariuomenėje 25 m. mėn. d.  
kitose organizacijose m. mėn. d.  
viso 26 m. 9 mėn. 21 d.  
mokėti 40% atlyginimo priedą.

*KA ministras*

---

V. Česnulevičius

*A. Butkevičius*

ĮSAKYMAS Nr .670

1992 09 22

*Dėl bendrojo darbo laiko įskaitymo į krašto apsaugos tarnybos laiką*

Sutinkamai su ministro 1992 09 01 įsakymu Nr. 616 „Dėl tarnybinių atlyginimų priedų mokėjimo už išstarnautus metus“

ĮSAKAU:

1. Mokėti tarnybinių atlyginimų priedus nuo 1992 05 01 karininkams, kurių darbo stažas 1992 08 01 nustatytas:

ATSKIRASIS IGNALINOS ATOMINĖS ELEKTRINĖS  
APSAUGOS BATALIONAS

1. ltn. Antanui Grybauskui

KAM sistemoje 1 m. 1 mėn. 1 d.

kitų šalių kariuomenėje m. mėn. d.

kitose organizacijose 14 m. 3 mėn. d.

viso 15 m. 4 mėn. 1 d.

mokėti 25% atlyginimo priedą.

2. ltn. Zenonui Marcinkevičiui

KAM sistemoje 1 m. 8 mėn. 12 d.

kitų šalių kariuomenėje m. mėn. d.

kitose organizacijose 4 m. 2 mėn. 8 d.

viso 5 m. 10 mėn. 20 d.

mokėti 15% atlyginimo priedą.

3. vyr. ltn. Povilui Kalvaičiui

KAM sistemoje 1 m. 8 mėn. 9 d.

kitų šalių kariuomenėje 1 m. 5 mėn. 1 d.

kitose organizacijose 19 m. mėn. d.

viso 22 m. 1 mėn. 10 d.

mokėti 30% atlyginimo priedą.

4. plk. ltn. Leonui Stanioniui

KAM sistemoje m. 8 mėn. 19 d.

kitų šalių kariuomenėje 26 m. 2 mėn. 5 d.

kitose organizacijose m. mėn. d.

viso 26 m. 10 mėn. 24 d.

mokėti 40% atlyginimo priedą.

2. Mokėti tarnybinių atlyginimų priedus nuo 1992 06 03

1. mjr. Juozui Antanaičiui

KAM sistemoje m. 8 mėn. 13 d.

kitų šalių kariuomenėje 22 m. 3 mėn. 12 d.

kitose organizacijose m. mėn. d.

viso 22 m. 9 mėn. 25 d.

mokėti 30% atlyginimo priedą.

2. mjr. Jonui Jaručiui

KAM sistemoje m. 8 mėn. 11 d.

kitų šalių kariuomenėje 20 m. 3 mėn. d.

kitose organizacijose m. mėn. d.  
viso 20 m. 11 mėn. 11 d.  
mokėti 30% atlyginimo priedą.  
3. vyr. ltn. Baliui Valiukui  
KAM sistemoje 1 m. 2 mėn. 15 d.  
kitų šalių kariuomenėje 7 m. 1 mėn. 19 d.  
kitose organizacijose 3 m. mėn. d.  
viso 11 m. 4 mėn. 4 d.  
mokėti 20% atlyginimo priedą.

3. Mokėti tarnybinio atlyginimo priedą nuo 1992 08 01  
mjr. Algirdui Petrauskui  
KAM kariuomenėje m. 8 mėn. 13 d.  
kitų šalių kariuomenėje 21 m. 11 mėn. 27 d.  
kitose organizacijose m. mėn. d.  
viso 22 m. 8 mėn. 10 d.  
mokėti 30 % atlyginimo priedą.

*KA ministras*

*A. Butkevičius*

V. Česnulevičius

ĮSAKYMAS Nr. 671  
1992 09 22

219

*Dėl bendrojo darbo laiko įskaitymo į krašto apsaugos tarnybos laiką*

Sutinkamai su ministro 1992 09 01 įsakymu Nr. 616 „Dėl tarnybinių atlyginimų priedų mokėjimo už išstarnautus metus“

ĮSAKAU:

1. Mokėti tarnybinių atlyginimų priedus nuo 1992 05 01 karininkams, kurių darbo stažas 1992 08 01 nustatytas:

ATSKIRAS KAUNO APSAUGOS BATALIONAS

1. vyr. ltn. Valdemarui Beržinskui  
KAM sistemoje 1 m. 6 mėn. 29 d.  
kitų šalių kariuomenėje 2 m. mėn. 11 d.  
kitose organizacijose 10 m. 5 mėn. 8 d.  
viso 14 m. mėn. 18 d.  
mokėti 20% atlyginimo priedą.  
2. ltn. Arvydui Urbonui  
KAM sistemoje m. 10 mėn. d.  
kitų šalių kariuomenėje 2 m. 1 mėn. d.  
kitose organizacijose 2 m. 1 mėn. 18 d.  
viso 5 m. mėn. 18 d.  
mokėti 10% atlyginimo priedą už gegužės,  
birželio, liepos mėn. ir 15% nuo 1992 08 01  
3. ltn. Algimantui Samuoliui

KAM sistemoje m. 10 mėn. d.  
 kitų šalių kariuomenėje 2 m. mėn. 2 d.  
 kitose organizacijose 11 m. 5 mėn. 26 d.  
 viso 14 m. 3 mėn. 28 d.  
 mokėti 20% atlyginimo priedą.  
 4. j. ltn. Artūriui Katiliui  
 KAM sistemoje 1 m. 5 mėn. 3 d.  
 kitų šalių kariuomenėje 2 m. mėn. 9 d.  
 kitose organizacijose 1 m. 6 mėn. 12 d.  
 viso 4 m. 11 mėn. 24 d.  
 mokėti 10% atlyginimo priedą.  
 5. j. ltn. Arnoldui Beržinskui  
 KAM sistemoje 1 m. 1 mėn. 21 d.  
 kitų šalių kariuomenėje 1 m. 11 mėn. 23 d.  
 kitose organizacijose 7 m. 8 mėn. 22 d.  
 viso 10 m. 10 mėn. 6 d.  
 mokėti 20% atlyginimo priedą.  
 6. vyr. ltn. Artūriui Gričiui  
 KAM sistemoje m. 10 mėn. d.  
 kitų šalių kariuomenėje 6 m. 9 mėn. 12 d.  
 kitose organizacijose m. 1 mėn. d.  
 viso 7 m. 8 mėn. 12 d.  
 mokėti 15% atlyginimo priedą.

*KAM ministras*

*A. Butkevičius*

V. Česnulevičius

ĮSAKYMAS Nr. 672  
 1992 09 22

*Dėl bendrojo darbo laiko įskaitymo į krašto apsaugos tarnybos laiką*

Remiantis ministro 1992 09 01 įsakymu Nr. 616 „Dėl tarnybinių atlyginimų priedų mokėjimo už išstarnautus metus“

ĮSAKAU:

1. Mokėti tarnybinių atlyginimų priedus nuo 1992 05 01 karininkams, kurių darbo stažas 1992 08 01 nustatytas:

**LAUKO KARIUOMENĖS BRIGADA**

1. plk. ltn. Česlovui Jezerskui  
 KAM sistemoje 2 m. 2 mėn. d.  
 kitų šalių kariuomenėje 22 m. mėn. d.  
 kitose organizacijose m. mėn. d.  
 viso 24 m. 2 mėn. d.  
 mokėti 30% atlyginimo priedą.  
 2. mjr. Audroniui Beišiui  
 KAM sistemoje m. 8 mėn. 13 d.

kitų šalių kariuomenėje 16 m. 2 mėn. 29 d.  
kitose organizacijose m. 3 mėn. 5 d.  
viso 17 m. 3 mėn. 17 d.  
mokėti 25% atlyginimo priedą.  
3. kpt. Vaclovui Jezerskui  
KAM sistemoje 1 m. 5 mėn. 7 d.  
kitų šalių kariuomenėje 19 m. 9 mėn. 5 d.  
kitose organizacijose m. 4 mėn. 12 d.  
viso 21 m. 6 mėn. 24 d.  
mokėti 30% atlyginimo priedą už gegužės,  
birželio, liepos mėn. 30 % nuo 1992 08 01  
4. j. ltn. Mindaugui Abaravičiui  
KAM sistemoje 1 m. 6 mėn. 28 d.  
kitų šalių kariuomenėje 2 m. mėn. d.  
kitose organizacijose 1 m. mėn. d.  
viso 4 m. 6 mėn. 28 d.  
mokėti 10% atlyginimo priedą.  
5. j. ltn. Tadiui Durgolcui  
KAM sistemoje 2 m. mėn. 26 d.  
kitų šalių kariuomenėje 2 m. mėn. d.  
kitose organizacijose 1 m. 10 mėn. 12 d.  
viso 5 m. 11 mėn. 8 d.  
mokėti 15% atlyginimo priedą.  
6. ltn. Sauliui Jusevičiui  
KAM sistemoje m. 10 mėn. 14 d.  
kitų šalių kariuomenėje 5 m. mėn. d.  
kitose organizacijose m. mėn. d.  
viso 5 m. 10 mėn. 14 d.  
mokėti 15% atlyginimo priedą.  
7. ltn. Rimantui Gvazdauskui  
KAM sistemoje 1 m. 11 mėn. 25 d.  
kitų šalių kariuomenėje 2 m. mėn. 16 d.  
kitose organizacijose 6 m. 3 mėn. 6 d.  
viso 10 m. 3 mėn. 17 d.  
mokėti 20% atlyginimo priedą.  
8. vyr. ltn. Algiui Mateikai  
KAM sistemoje 1 m. 11 mėn. 29 d.  
kitų šalių kariuomenėje 2 m. 1 mėn. 25 d.  
kitose organizacijose 2 m. 4 mėn. 24 d.  
viso 6 m. 6 mėn. 18 d.  
mokėti 15% atlyginimo priedą.  
9. vyr. ltn. Virginijui Kirvaičiui  
KAM sistemoje 1 m. 5 mėn. 3 d.  
kitų šalių kariuomenėje 5 m. 2 mėn. d.  
kitose organizacijose m. mėn. d.  
viso 6 m. 7 mėn. 3 d.  
mokėti 15% atlyginimo priedą.

10. ltn. Jaronimui Lineikiui  
KAM sistemoje m. 11 mėn. d.  
kitų šalių kariuomenėje 2 m. 6 mėn. 23 d.  
kitose organizacijose 18 m. 4 mėn. 24 d.  
viso 21 m. 10 mėn. 17 d.  
mokėti 30% atlyginimo priedą.
11. j. ltn. Artūrai Sургailiui  
KAM sistemoje 1 m. 6 mėn. 27 d.  
kitų šalių kariuomenėje 2 m. mėn. d.  
kitose organizacijose 2 m. 2 mėn. 12 d.  
viso 5 m. 9 mėn. 9 d.  
mokėti 15% atlyginimo priedą.
12. kpt. Zigmui Polinauskui  
KAM sistemoje 1 m. 2 mėn. d.  
kitų šalių kariuomenėje 2 m. mėn. d.  
kitose organizacijose 16 m. 9 mėn. 18 d.  
viso 19 m. 11 mėn. 18 d.  
mokėti 25% atlyginimo priedą.
13. j. ltn. Dariui Katinui  
KAM sistemoje 1 m. 4 mėn. 23 d.  
kitų šalių kariuomenėje m. mėn. d.  
kitose organizacijose 1 m. 10 mėn. 12 d.  
viso 3 m. 3 mėn. 5 d.  
mokėti 10% atlyginimo priedą.
14. j. ltn. Gediminui Jonikai  
KAM sistemoje 1 m. 5 mėn. 3 d.  
kitų šalių kariuomenėje 2 m. mėn. d.  
kitose organizacijose m. 5 mėn. 17 d.  
viso 3 m. 10 mėn. 20 d.  
mokėti 10% atlyginimo priedą.
15. vyr. ltn. Kęstučiui Bepirščiui  
KAM sistemoje 1 m. 5 mėn. 3 d.  
kių šalių kariuomenėje 2 m. mėn. d.  
kitose organizacijose 5 m. 9 mėn. 18 d.  
viso 9 m. 2 mėn. 21 d.  
mokėti 15% atlyginimo priedą.
16. ltn. Renatui Chrimliui  
KAM sistemoje m. 8 mėn. 5 d.  
kitų šalių kariuomenėje 3 m. mėn. d.  
kitose organizacijose m. mėn. d.  
viso 3 m. 8 mėn. 5 d.  
mokėti 10% atlyginimo priedą.
17. j. ltn. Daliui Boguševičiui  
KAM sistemoje 1 m. 6 mėn. 28 d.  
kitų šalių kariuomenėje 2 m. mėn. d.  
kitose organizacijose m. mėn. 12 d.  
viso 3 m. 7 mėn. 10 d.  
mokėti 10% atlyginimo priedą.

18. j. ltn. Gintarui Vidrickui  
KAM sistemoje 1 m. 7 mėn. 9 d.  
kitų šalių kariuomenėje 2 m. 6 mėn. 26 d.  
kitose organizacijose m. 3 mėn. 2 d.  
viso 4 m. 5 mėn. 7 d.  
mokėti 10% atlyginimo priedą.

19. j. ltn. Petruui Pumpučiuui  
KAM sistemoje 1 m. 9 mėn. d.  
kitų šalių kariuomenėje 2 m. 1 mėn. 12 d.  
kitose organizacijose 2 m. 2 mėn. 12 d.  
viso 6 m. mėn. 24 d.  
mokėti 15% atlyginimo priedą.

20. j. ltn. Stanislovui Vaštakui  
KAM sistemoje 1 m. 5 mėn. 25 d.  
kitų šalių kariuomenėje 2 m. 3 mėn. d.  
kitose organizacijose 13 m. 8 mėn. d.  
viso 17 m. 2 mėn. 25 d.  
mokėti 25% atlyginimo priedą.

21. j. ltn. Robertui Simonavičiui  
KAM sistemoje 1 m. 2 mėn. d.  
kitų šalių kariuomenėje 2 m. mėn. d.  
kitose organizacijose 1 m. 10 mėn. 12 d.  
viso 5 m. mėn. 12 d.  
mokėti 10% atlyginimo priedą už gegužės,  
birželio, liepos mėn. 15 % nuo 1992 08 01

22. j. ltn. Audriui Demeniui  
KAM sistemoje 1 m. 5 mėn. 25 d.  
kitų šalių kariuomenėje 2 m. 2 mėn. d.  
kitose organizacijose 2 m. 5 mėn. 18 d.  
viso 6 m. 1 mėn. 13 d.  
mokėti 15% atlyginimo priedą.

23. kpt. Sauliui Veprauskui  
KAM sistemoje m. 7 mėn. 21 d.  
kitų šalių kariuomenėje 2 m. mėn. d.  
kitose organizacijose 14 m. 8 mėn. d.  
viso 17 m. 3 mėn. 21 d.  
mokėti 25% atlyginimo priedą.

24. ltn. Sauliui Valadkai  
KAM sistemoje 1 m. 5 mėn. 25 d.  
kitų šalių kariuomenėje 2 m. mėn. d.  
kitose organizacijose 1 m. 6 mėn. 12 d.  
viso 5 m. mėn. 7 d.  
mokėti 10% atlyginimo priedą už gegužės,  
birželio, liepos mėn. 15 % nuo 1992 08 01

25. ltn. Arūnui Trumpai  
KAM sistemoje 1 m. 6 mėn. 28 d.  
kitų šalių kariuomenėje 2 m. 1 mėn. d.  
kitose organizacijose 8 m. 11 mėn. 6 d.

viso 12 m. 7 mėn. 4 d.  
mokėti 20% atlyginimo priedą.  
26. lt. Arvydui Mitrikevičiui  
KAM sistemoje 1 m. 1 mėn. 21 d.  
kitų šalių kariuomenėje m. mėn. d.  
kitose organizacijose 8 m. mėn. 16 d.  
viso 9 m. 2 mėn. 7 d.  
mokėti 15% atlyginimo priedą.

27. j. lt. Romui Rentui  
KAM sistemoje 1 m. 4 mėn. 6 d.  
kitų šalių kariuomenėje 2 m. mėn. d.  
kitose organizacijose m. 2 mėn. 26 d.  
viso 3 m. 7 mėn. 2 d.  
mokėti 10% atlyginimo priedą.

28. lt. Kęstučiui Štarui  
KAM sistemoje 1 m. 1 mėn. 19 d.  
kitų šalių kariuomenėje 2 m. 1 mėn. d.  
kitose organizacijose 10 m. 4 mėn. 24 d.  
viso 13 m. 7 mėn. 13 d.  
mokėti 20% atlyginimo priedą.

29. j. lt. Robertui Šukiui  
KAM sistemoje 1 m. 4 mėn. 11 d.  
kitų šalių kariuomenėje 2 m. 1 mėn. 9 d.  
kitose organizacijose 2 m. 10 mėn. 12 d.  
viso 6 m. 4 mėn. 2 d.  
mokėti 15% atlyginimo priedą.

30. j. lt. Romualdui Ivanauskui  
KAM sistemoje 1 m. 5 mėn. 3 d.  
kitų šalių kariuomenėje 2 m. mėn. d.  
kitose organizacijose 6 m. 6 mėn. d.  
viso 9 m. 11 mėn. 3 d.  
mokėti 15% atlyginimo priedą.

31. vyr. lt. Česlovui Šlėgaičiui  
KAM sistemoje 1 m. 8 mėn. 1 d.  
kitų šalių kariuomenėje 2 m. mėn. 16 d.  
kitose organizacijose 9 m. 5 mėn. d.  
viso 13 m. 1 mėn. 17 d.  
mokėti 20% atlyginimo priedą.

#### KAM AUTOTRANSPORTO TARNYBA

1. kpt. Sigitui Butkui  
KAM sistemoje 1 m. 7 mėn. 9 d.  
kitų šalių kariuomenėje m. mėn. d.  
kitose organizacijose 7 m. 7 mėn. 21 d.  
viso 9 m. 3 mėn. d.  
mokėti 15% atlyginimo priedą.



2. Mokėti tarnybinio atlyginimo priedą nuo 1992 06 03 LKB  
plk. lt. Juozui Meidui  
KAM sistemoje m. 6 mėn. d.  
kitų šalių kariuomenėje 25 m. 7 mėn. d.  
kitose organizacijose m. mėn. d.  
viso 26 m. 1 mėn. d.  
mokėti 40% atlyginimo priedą.

*KA ministras*

*A. Butkevičius*

V. Česnulevičius

ĮSAKYMAS Nr. 673  
1992 09 22

*Dėl bendrojo darbo laiko įskaitymo į krašto apsaugos tarnybos laiką*

Remiantis ministro 1992 09 01 įsakymu Nr. 616 „Dėl tarnybinių atlyginimų priedų mokėjimo už išstarnautus metus“

ĮSAKAU:

1. Mokėti tarnybinių atlyginimų priedus nuo 1992 05 01 karininkams, kurių darbo stažas 1992 08 01 nustatytas:

MEDICINOS TARNYBA

1. kpt. Audrius Andrijauskas

KAM sistemoje 1 m. 5 mėn. 10 d.

kitų šalių kariuomenėje m. mėn. d.

kitose organizacijose 3 m. 7 mėn. d.

viso 5 m. mėn. 10 d.

mokėti 10% atlyginimo priedą už gegužės,  
birželio, liepos mėn. 15 % nuo 1992 08 01

2. lt. Genovaitė Augaitytė

KAM sistemoje 1 m. 5 mėn. d.

kitų šalių kariuomenėje m. mėn. d.

kitose organizacijose 6 m. mėn. d.

viso 7 m. 5 mėn. d.

mokėti 15% atlyginimo priedą.

3. lt. Editai Kurienei

KAM sistemoje 1 m. 5 mėn. d.

kitų šalių kariuomenėje m. mėn. d.

kitose organizacijose 7 m. 3 mėn. d.

viso 8 m. 8 mėn. d.

mokėti 15% atlyginimo priedą.

4. lt. Kaziui-Aloyzui Mickevičiui

KAM sistemoje 2 m. 1 mėn. d.

kitų šalių kariuomenėje m. 7 mėn. 27 d.

kitose organizacijose 14 m. 3 mėn. 8 d.

viso 17 m. mėn. 5 d.

mokėti 25% atlyginimo priedą.  
5. ltn. Aldonai Ulbienei  
KAM sistemoje 1 m. 1 mėn. d.  
kitų šalių kariuomenėje m. mėn. d.  
kitose organizacijose 8 m. 4 mėn. d.  
viso 9 m. 5 mėn. d.  
mokėti 15% atlyginimo priedą.

*KAM ministras*

*A. Butkevičius*

V. Česnulevičius

ĮSAKYMAS Nr. 674  
1992 09 22

*Dėl bendrojo darbo laiko įskaitymo į krašto apsaugos tarnybos laiką*

Sutinkamai su ministro 1992 09 01 įsakymu Nr. 616 “Dėl tarnybinių atlyginimų priedų mokėjimo už išstarnautus metus”

ĮSAKAU:

1. Mokėti tarnybinių atlyginimų priedus nuo 1992 05 01 karininkams, kurių darbo stažas 1992 08 01 nustatytas:

KAM II TARNYBA

1. plk. ltn. Petruui Ivoškiui  
KAM sistemoje 1 m. 4 mėn. 5 d.  
kitų šalių kariuomenėje 23 m. 4 mėn. 7 d.  
kitose organizacijose m. mėn. d.  
viso 24 m. 8 mėn. 12 d.  
mokėti 30% atlyginimo priedą.
2. ltn. Daliai Kalinauskienei  
KAM sistemoje m. 10 mėn. 13 d.  
kitų šalių kariuomenėje m. mėn. d.  
kitose organizacijose 12 m. 4 mėn. d.  
viso 13 m. 2 mėn. 13 d.  
mokėti 20% atlyginimo priedą.
3. kpt. Igoriui Karpec  
KAM sistemoje m. 10 mėn. 14 d.  
kitų šalių kariuomenėje m. mėn. d.  
kitose organizacijose 12 m. 4 mėn. d.  
viso 13 m. 2 mėn. 14 d.  
mokėti 20% atlyginimo priedą.
4. ltn. Audriui Krivickui  
KAM sistemoje 1 m. 2 mėn. d.  
kitų šalių kariuomenėje m. mėn. d.  
kitose organizacijose 3 m. 9 mėn. d.  
viso 4 m. 11 mėn. d.  
mokėti 10% atlyginimo priedą.

5. kpt. Rimvydui Mačėnui  
KAM sistemoje 1 m. 7 mėn. 28 d.  
kitų šalių kariuomenėje 5 m. 5 mėn. d.  
kitose organizacijose 4 m. mėn. d.  
viso 11 m. mėn. 28 d.  
mokėti 20% atlyginimo priedą.  
6. mjr. Valentinui Mizgaičiui  
KAM sistemoje 1 m. 9 mėn. d.  
kitų šalių kariuomenėje m. mėn. d.  
kitose organizacijose 10 m. 2 mėn. d.  
viso 11 m. 11 mėn. d.  
mokėti 20% atlyginimo priedą.  
7. mjr. Mindaugui Ravinskui  
KAM sistemoje m. 11 mėn. 16 d.  
kitų šalių kariuomenėje 7 m. 4 mėn. 18 d.  
kitose organizacijose 2 m. 3 mėn. d.  
viso 10 m. 7 mėn. 4 d.  
mokėti 20% atlyginimo priedą.

*KAM ministras*

*A. Butkevičius*

V. Česnulevičius

227

ĮSAKYMAS Nr. 675  
1992 09 22

*Dėl bendrojo darbo laiko įskaitymo į krašto apsaugos tarnybos laiką*

Sutinkamai su ministro 1992 09 01 įsakymu Nr. 616 „Dėl tarnybinių atlyginimų priedų mokėjimo už išstarnautus metus“

ĮSAKAU:

1. Mokėti tarnybinių atlyginimų priedus nuo 1992 05 01 karininkams, kurių darbo stažas 1992 08 01 nustatytas:

JASONIŲ MOKYMO CENTRAS

1. ltn. Stasiui Čiužui  
KAM sistemoje 1 m. 7 mėn. 28 d.  
kitų šalių kariuomenėje m. mėn. d.  
kitose organizacijose 8 m. 8 mėn. 19 d.  
viso 10 m. 4 mėn. 17 d.  
mokėti 20% atlyginimo priedą.
2. vyr. ltn. Vytautui Čepukui  
KAM sistemoje m. 10 mėn. 28 d.  
kitų šalių kariuomenėje 2 m. mėn. d.  
kitose organizacijose 10 m. 2 mėn. 24 d.  
viso 13 m. 1 mėn. 22 d.  
mokėti 20% atlyginimo priedą.
3. j. ltn. Šarūnui Kunickui

KAM sistemoje 1 m. 7 mėn. 13 d.  
kitų šalių kariuomenėje m. mėn. d.  
kitose organizacijose 4 m. 4 mėn. 24 d.  
viso 6 m. mėn. 7 d.

mokėti 15% atlyginimo priedą.

4. j. ltn. Laimondui Rutkauskui

KAM sistemoje m. 10 mėn. d.

kitų šalių kariuomenėje 2 m. mėn. d.

kitose organizacijose 1 m. mėn. 24 d.

viso 3 m. 10 mėn. 24 d.

mokėti 10% atlyginimo priedą.

5. j. ltn. Sauliui Margiui

KAM sistemoje 1 m. 4 mėn. 5 d.

kitų šalių kariuomenėje 2 m. 5 mėn. 12 d.

kitose organizacijose 3 m. 9 mėn. 18 d.

viso 7 m. 7 mėn. 5 d.

mokėti 15% atlyginimo priedą.

*KAM ministras*

*A. Butkevičius*

V. Česnulevičius

228

ĮSAKYMAS Nr. 676

1992 09 22

*Dėl bendrojo darbo laiko įskaitymo į krašto apsaugos tarnybos laiką*

Sutinkamai su ministro 1992 09 01 įsakymu Nr. 616 „Dėl tarnybinių atlyginimų priedų mokėjimo už ištarnautus metus“

ĮSAKAU:

1. Mokėti tarnybinių atlyginimų priedus nuo 1992 05 01 karininkams, kurių darbo stažas 1992 08 01 nustatytas

KAM CIVILINĖS SAUGOS DEPARTAMENTAS

1. vyr. ltn. Aleksandrui Bogdevičiui

KAM sistemoje m. 8 mėn. 8 d.

kitų šalių kariuomenėje m. mėn. d.

kitose organizacijose 11 m. mėn. d.

viso 11 m. 8 mėn. 8 d.

mokėti 20% atlyginimo priedą.

2. plk. ltn. Antanui Paulikui

KAM sistemoje m. 8 mėn. 8 d.

kitų šalių kariuomenėje 11 m. 11 mėn. 11 d.

kitose organizacijose 2 m. mėn. d.

viso 14 m. 7 mėn. 19 d.

mokėti 20% atlyginimo priedą.

3. plk. ltn. Gediminui Karoliui Pulokui

KAM sistemoje m. 8 mėn. 8 d.

kitų šalių kariuomenėje 32 m. 9 mėn. 1 d.  
kitose organizacijose m. mėn. d.  
viso 33 m. 5 mėn. 9 d.  
mokėti 40% atlyginimo priedą.

2. Mokėti tarnybinių atlyginimų priedus nuo 1992 06 03.

1. kpt. Vidui Astrauskui  
KAM sistemoje m. 8 mėn. 8 d.  
kitų šalių kariuomenėje 3 m. mėn. 12 d.  
kitose organizacijose 12 m. 4 mėn. d.  
viso 16 m. mėn. 20 d.  
mokėti 25% atlyginimo priedą.

2. mjr. Viktorui Brazauskui  
KAM sistemoje m. 8 mėn. 8 d.  
kitų šalių kariuomenėje 27 m. 5 mėn. 27d.  
kitose organizacijose m. mėn. d.  
viso 28 m. 2 mėn. 5 d.  
mokėti 40% atlyginimo priedą.

3. mjr. Romualdai Kiseliūnui  
KAM sistemoje m. 8 mėn. 8 d.  
kitų šalių kariuomenėje 3 m. mėn. 25 d.  
kitose organizacijose 20 m. 4 mėn. d.  
viso 24 m. 1 mėn. 3 d.  
mokėti 30% atlyginimo priedą.

4. mjr. Alfonsui Milašauskui  
KAM sistemoje m. 7 mėn. 29 d.  
kitų šalių kariuomenėje 19 m. 7 mėn. 7 d.  
kitose organizacijose m. mėn. d.  
viso 20 m. 3 mėn. 6 d.  
mokėti 30% atlyginimo priedą.

5. mjr. Klemensui Petrauskui  
KAM sistemoje m. 4 mėn. d.  
kitų šalių kariuomenėje 16 m. mėn. 16 d.  
kitose organizacijose m. 1 mėn. d.  
viso 16 m. 5 mėn. 16 d.  
mokėti 25% atlyginimo priedą.

*KAM ministras*

V. Česnulevičius

*A. Butkevičius*

*Dėl bendrojo darbo laiko įskaitymo į krašto apsaugos tarnybos laiką SKAT darbuotojams*

Remiantis ministro 1992 09 01 įsakymu Nr. 616 „Dėl tarnybinių atlyginimų priedų mokėjimo už išstarnautus metus“

ĮSAKAU:

1. Mokėti tarnybinių atlyginimų priedus nuo 1992 05 01 karininkams, kurių darbo stažas 1992 08 01 nustatytas:

plk. lt. Jonui Gečui

KAM sistemoje - 2 m. 2 mėn. d.

kitų šalių kariuomenėje 2 m. mėn. d.

kitose organizacijose 13 m. 4 mėn. 24 d.

viso 17 m. 6 mėn. 24 d.

mokėti 25% atlyginimo priedą.

1. mjr. Arvydui Pociui

KAM sistemoje - 1 m. 4 mėn. 25 d.

kitų šalių kariuomenėje m. mėn. d.

kitose organizacijose 9 m. mėn. 6 d.

viso 10 m. 5 mėn. 1 d.

mokėti 20% atlyginimo priedą.

2. kpt. Juozui Juocevičiui

KAM sistemoje 1 m. 4 mėn. 2 d.

kitų šalių kariuomenėje 1 m. mėn. 8d.

kitose organizacijose 13 m. 10 mėn. 20 d.

viso 16 m. 3 mėn. d.

mokėti 25% atlyginimo priedą.

3. lt. Arturui Čaplikui

KAM sistemoje 1 m. 1 mėn. 9 d.

kitų šalių kariuomenėje 1 m. 11 mėn. 19 d.

kitose organizacijose 6 m. 10 mėn. 12 d.

viso 9 m. 11 mėn. 10 d.

mokėti 15% atlyginimo priedą.

4. lt. Daliui Tolučiui

KAM sistemoje 1 m. 1 mėn. d.

kitų šalių kariuomenėje m. mėn. d.

kitose organizacijose 1 m. 4 mėn. 23 d.

viso 2 m. 5 mėn. 23 d.

mokėti 5% atlyginimo priedą.

5. j. lt. Broniui Tartėnui

KAM sistemoje 1 m. 2 mėn. d.

kitų šalių kariuomenėje m. mėn. d.

kitose organizacijose m. mėn. d.

viso 1 m. 2 mėn. d.

mokėti 5% atlyginimo priedą nuo 1992 06 01

6. vyr.ltn. Albinui Tamulaičiui  
KAM sistemoje 1 m. 3 mėn. 8 d.  
kitų šalių kariuomenėje m. mėn. d.  
kitose organizacijose 2 m. 5 mėn. 20 d.  
viso 3 m. 8 mėn. 28 d.  
mokėti 10% atlyginimo priedą.

7. dim. mjr. Eugenijui Jakimavičiui  
KAM sistemoje 1 m. 3 mėn. 17 d.  
kitų šalių kariuomenėje m. mėn. d.  
kitose organizacijose 28 m. 4 mėn. 4 d.  
viso 29 m. 7 mėn. 21 d.  
mokėti 40% atlyginimo priedą.

8. vyr. ltn. Gintautui Rapnikui  
KAM sistemoje 1 m. 4 mėn. 25 d.  
kitų šalių kariuomenėje m. mėn. d.  
kitose organizacijose m. mėn. d.  
viso 1 m. 4 mėn. 25 d.  
mokėti 5% atlyginimo priedą.

9. ltn. Aukseii Treinytei  
KAM sistemoje 1 m. 1 mėn. 20 d.  
kitų šalių kariuomenėje 3 m. 5 mėn. 4 d.  
kitose organizacijose 16 m. 5 mėn. 25 d.  
viso 21 m. mėn. 19 d.  
mokėti 30% atlyginimo priedą.

10. vyr. ltn. Algimantui Imbrasui  
KAM sistemoje 1 m. mėn. d.  
kitų šalių kariuomenėje m. mėn. d.  
kitose organizacijose 8 m. mėn. d.  
viso 9 m. mėn. d.  
mokėti 15% atlyginimo priedą.

11. ltn. Algirdui Šiauliui  
KAM sistemoje m. 11 mėn. d.  
kitų šalių kariuomenėje m. mėn. d.  
kitose organizacijose 21 m. 1 mėn. 3 d.  
viso 22 m. mėn. 3 d.  
mokėti 30% atlyginimo priedą.

12. j. ltn. Nerijui Treiniui  
KAM sistemoje 1 m. 3 mėn. 9 d.  
kitų šalių kariuomenėje m. mėn. d.  
kitose organizacijose m. mėn. d.  
viso 1 m. 3 mėn. 9 d.  
mokėti 5% atlyginimo priedą.

13. j. ltn. Albinui Palevičiui  
KAM sistemoje 1 m. 5 mėn. d.  
kitų šalių kariuomenėje m. mėn. d.  
kitose organizacijose 19 m. 05 mėn. d.  
viso 20 m. 10 mėn. d.

mokėti 30% atlyginimo priedą.  
14. ltn. Gražinai Kurpytei  
KAM sistemoje 1 m. 5 mėn. d.  
kitų šalių kariuomenėje m. mėn. d.  
kitose organizacijose 5 m. 3 mėn. 11 d.  
viso 6 m. 8 mėn. 11 d.  
mokėti 15% atlyginimo priedą.  
15. ltn. Rimutei Kreivytei  
KAM sistemoje 1 m. 2 mėn. 15 d.  
kitų šalių kariuomenėje m. mėn. d.  
kitose organizacijose 3 m. 11 mėn. 26 d.  
viso 5 m. 2 mėn. 11 d.  
mokėti 10% atlyginimo priedą už gegužės mėn.,  
15 % nuo 1992 06 01  
16. j. ltn. Ričardui Pociui  
KAM sistemoje 2 m. 2 mėn. d.  
kitų šalių kariuomenėje m. mėn. d.  
kitose organizacijose m. mėn. d.  
viso 2 m. 2 mėn. d.  
mokėti 5% atlyginimo priedą.  
17. vyr. ltn. Vytautui Devyžiui  
KAM sistemoje 1 m. 3 mėn. 15 d.  
kitų šalių kariuomenėje 2 m. mėn. 1 d.  
kitose organizacijose 8 m. 4 mėn. 11 d.  
viso 11 m. 7 mėn. 27 d.  
mokėti 20% atlyginimo priedą.  
18. ltn. Vitalijui Gotoveckiui  
KAM sistemoje 1 m. 1 mėn. 14 d.  
kitų šalių kariuomenėje 10 m. 10 mėn. 25 d.  
kitose organizacijose 13 m. 3 mėn. 10 d.  
viso 25 m. 3 mėn. 19 d.  
mokėti 40% atlyginimo priedą.  
19. j. ltn. Gintarui Biekšai  
KAM sistemoje 1 m. 1 mėn. 7 d.  
kitų šalių kariuomenėje 2 m. mėn. 6 d.  
kitose organizacijose 3 m. 3 mėn. 2 d.  
viso 6 m. 4 mėn. 15 d.  
mokėti 15% atlyginimo priedą.  
20. j. ltn. Klaidui Jankūnui  
KAM sistemoje 1 m. 1 mėn. 12 d.  
kitų šalių kariuomenėje m. mėn. d.  
kitose organizacijose 4 m. 8 mėn. 29 d.  
viso 5 m. 10 mėn. 11 d.  
mokėti 15% atlyginimo priedą.  
21. kpt. Arūnui Dudavičiui  
KAM sistemoje 1 m. 6 mėn. d.  
kitų šalių kariuomenėje 1 m. 11 mėn. 3 d.



kitose organizacijose 7 m. 4 mėn. 29 d.  
viso 10 m. 10 mėn. 2 d.  
mokėti 20% atlyginimo priedą.  
22. j. lt. Vytautui Daunoravičiui  
KAM sistemoje 1 m. 1 mėn. 20 d.  
kitų šalių kariuomenėje m. mėn. d.  
kitose organizacijose 3 m. 10 mėn. 28 d.  
viso 5 m. mėn. 18 d.  
mokėti 10% atlyginimo priedą už gegužės,  
birželio, liepos mėn. 15 % nuo 1992 08 01  
23. j. lt. Artūriui Gimžauskui  
KAM sistemoje 1 m. 4 mėn. 5 d.  
kitų šalių kariuomenėje 2 m. mėn. 20 d.  
kitose organizacijose 4 m. 9 mėn. 27 d.  
viso 8 m. 2 mėn. 22 d.  
mokėti 15% atlyginimo priedą.  
24. lt. Eugenijui Kamorūnui  
KAM sistemoje 1 m. 2 mėn. d.  
kitų šalių kariuomenėje m. mėn. d.  
kitose organizacijose 7 m. 5 mėn. 19 d.  
viso 8 m. 7 mėn. 19 d.  
mokėti 15% atlyginimo priedą.  
25. j. lt. Arūnui Griškevičiui  
KAM sistemoje 1 m. 4 mėn. 24 d.  
kitų šalių kariuomenėje m. mėn. d.  
kitose organizacijose 6 m. 3 mėn. 17 d.  
viso 7 m. 8 mėn. 11 d.  
mokėti 15% atlyginimo priedą.  
26. j. lt. Vladui Važnevičiui  
KAM sistemoje 1 m. 4 mėn. 4 d.  
kitų šalių kariuomenėje m. mėn. d.  
kitose organizacijose 14 m. 10 mėn. 11 d.  
viso 16 m. 2 mėn. 15 d.  
mokėti 25% atlyginimo priedą.  
27. vyr. lt. Antanui Plieškiui  
KAM sistemoje 1 m. 3 mėn. 27 d.  
kitų šalių kariuomenėje m. mėn. d.  
kitose organizacijose 13 m. 2 mėn. 7 d.  
viso 14 m. 6 mėn. 4 d.  
mokėti 20% atlyginimo priedą.  
28. j. lt. Kęstučiui Beliūnui  
KAM sistemoje 1 m. 4 mėn. 21 d.  
kitų šalių kariuomenėje 2 m. mėn. 2 d.  
kitose organizacijose 7 m. 7 mėn. 4 d.  
viso 10 m. 11 mėn. 27 d.  
mokėti 20% atlyginimo priedą.  
29. lt. Arūnui Stašaičiui

KAM sistemoje 1 m. 5 mėn. d.  
kitų šalių kariuomenėje 2 m. 2 mėn. 25 d.  
kitose organizacijose 12 m. 9 mėn. 2 d.  
viso 16 m. 4 mėn. 29 d.  
mokėti 25% atlyginimo priedą.  
30. j. ltn. Valdui Pempei  
KAM sistemoje 1 m. 4 mėn. 24 d.  
kitų šalių kariuomenėje 2 m. mėn. 16 d.  
kitose organizacijose 6 m. 9 mėn. 14 d.  
viso 10 m. 2 mėn. 24 d.  
mokėti 15% atlyginimo priedą  
už gegužės mėn. 20 % nuo 1992 06 01  
31. j. ltn. Kęstučiui Vasiliauskui  
KAM sistemoje m. 10 mėn. 29 d.  
kitų šalių kariuomenėje 2 m. mėn. 3 d.  
kitose organizacijose 13 m. 5 mėn. 21 d.  
viso 16 m. 4 mėn. 17 d.  
mokėti 25% atlyginimo priedą.  
32. j. ltn. Jonui Juodkai  
KAM sistemoje 1 m. mėn. d.  
kitų šalių kariuomenėje m. mėn. d.  
kitose organizacijose 13 m. 4 mėn. 24 d.  
viso 14 m. 4 mėn. 24 d.  
mokėti 20% atlyginimo priedą.  
33. j. ltn. Jonui Maskvyčiui  
KAM sistemoje 1 m. mėn. 29 d.  
kitų šalių kariuomenėje 2 m. 1 mėn. 10 d.  
kitose organizacijose 11 m. 10 mėn. 20 d.  
viso 15 m. mėn. 29 d.  
mokėti 20% atlyginimo priedą už gegužės,  
birželio, liepos mėn. 25 % nuo 1992 08 01  
34. vyr. ltn. Jurui Abromavičiui  
KAM sistemoje 1 m. mėn. 15 d.  
kitų šalių kariuomenėje m. mėn. d.  
kitose organizacijose 8 m. 6 mėn. 19 d.  
viso 9 m. 7 mėn. 4 d.  
mokėti 15% atlyginimo priedą.  
35. ltn. Sigitui Žostautui  
KAM sistemoje 1 m. 1 mėn. 6 d.  
kitų šalių kariuomenėje m. 4 mėn. 8 d.  
kitose organizacijose 10 m. 6 mėn. 25 d.  
viso 12 m. mėn. 9 d.  
mokėti 20% atlyginimo priedą.  
36. ltn. Tomui Balkevičiui  
KAM sistemoje 1 m. 1 mėn. 3 d.  
kitų šalių kariuomenėje m. mėn. d.  
kitose organizacijose 10 m. 5 mėn. 27 d.  
viso 11 m. 7 mėn. d.

mokėti 20% atlyginimo priedą.  
37. j. ltn. Jonui Dusevičiui  
KAM sistemoje 1 m. 6 mėn. 29 d.  
kitų šalių kariuomenėje 2 m. mėn. 23 d.  
kitose organizacijose 4 m. 6 mėn. 25 d.  
viso 8 m. 2 mėn. 17 d.  
mokėti 15% atlyginimo priedą.  
38. ltn. Edvardui Kūrai  
KAM sistemoje 1 m. 1 mėn. 20 d.  
kitų šalių kariuomenėje m. mėn. d.  
kitose organizacijose 14 m. mėn. 29d.  
viso 15 m. 2 mėn. 19 d.  
mokėti 20% atlyginimo priedą už gegužės mėn.  
25 % nuo 1992 06 01  
39. j. ltn. Leonui Stonkui  
KAM sistemoje m. 10 mėn. d.  
kitų šalių kariuomenėje 1 m. 8 mėn. d.  
kitose organizacijose 13 m. 6 mėn. 23 d.  
viso 16 m. mėn. 23 d.  
mokėti 20% atlyginimo priedą už gegužės mėn.  
25 % nuo 1992 06 01  
40. j. ltn. Vladimirui Kovalenkai  
KAM sistemoje 1 m. 1 mėn. d.  
kitų šalių kariuomenėje 3 m. mėn. 17 d.  
kitose organizacijose 8 m. 5 mėn. 10 d.  
viso 12 m. 6 mėn. 27 d.  
mokėti 20% atlyginimo priedą.  
41. ltn. Kęstučiui Trakimui  
KAM sistemoje 1 m. 4 mėn, 24 d.  
kitų šalių kariuomenėje 1 m. 10 mėn. 19 d.  
kitose organizacijose 15 m. mėn. 24 d.  
viso 18 m. 4 mėn. 7 d.  
mokėti 25% atlyginimo priedą.  
42. vyr. ltn. Aloizui-Gediminui Mizarui  
KAM sistemoje 1 m. 3 mėn. 11 d.  
kitų šalių kariuomenėje m. mėn. d.  
kitose organizacijose 10 m. 10 mėn. 20 d.  
viso 12 m. 2 mėn. 1 d.  
mokėti 20% atlyginimo priedą.  
43. j. ltn. Zigmui Gulbinui  
KAM sistemoje 1 m. 5 mėn. d.  
kitų šalių kariuomenėje 2 m. mėn. 9 d.  
kitose organizacijose 11 m. 6 mėn. 15 d.  
viso 14 m. 11 mėn. 24 d.  
mokėti 20% atlyginimo priedą.  
44. j. ltn. Broniui Šlakaičiui  
KAM sistemoje 1 m. 5 mėn. d.  
kitų šalių kariuomenėje 1 m. 11 mėn. 25 d.

kitose organizacijose 9 m. 8 mėn. 19 d.  
viso 13 m. 1 mėn. 14 d.  
mokėti 20% atlyginimo priedą.  
45. j. ltn. Egidijui Timinskui  
KAM sistemoje m. 11 mėn. 24 d.  
kitų šalių kariuomenėje 1 m. 11 mėn. 15 d.  
kitose organizacijose 6 m. 8 mėn. 21 d.  
viso 9 m. 8 mėn. d.  
mokėti 15% atlyginimo priedą.  
46. j. ltn. Justinui Rimeikiui  
KAM sistemoje 1 m. 3 mėn. 15 d.  
kitų šalių kariuomenėje 2 m. 1 mėn. 9 d.  
kitose organizacijose 8 m. 4 mėn. 29 d.  
viso 11 m. 9 mėn. 23 d.  
mokėti 20% atlyginimo priedą.  
47. j. ltn. Robertui Bertašiui  
KAM sistemoje m. 10 mėn, 29 d.  
kitų šalių kariuomenėje. 3 m. mėn. 20 d.  
kitose organizacijose 4 m. 11 mėn. 27 d.  
viso 8 m. 11 mėn. 16 d.  
mokėti 15% atlyginimo priedą.  
48. kpt. Petruį Šlivinskiui  
KAM sistemoje 1 m. 5 mėn. d.  
kitų šalių kariuomenėje m. mėn. d.  
kitose organizacijose 7 m. 4 mėn. 25 d.  
viso 8 m. 9 mėn. 25 d.  
mokėti 15% atlyginimo priedą.  
49. j. ltn. Algirdui Kunigiškiui  
KAM sistemoje 1 m. 8 mėn. 24 d.  
kitų šalių kariuomenėje 2 m. mėn. 1 d.  
kitose organizacijose 10 m. 5 mėn. 23 d.  
viso 14 m. 2 mėn. 28 d.  
mokėti 20% atlyginimo priedą.  
50. j. ltn. Juozui Miliušui  
KAM sistemoje m. 10 mėn. 7 d.  
kitų šalių kariuomenėje 1 m. 11 mėn. 27 d.  
kitose organizacijose 9 m. 7 mėn. 4 d.  
viso 12 m. 5 mėn. 8 d.  
mokėti 20% atlyginimo priedą.  
51. j. ltn. Rolandui Lukšui  
KAM sistemoje m. 8 mėn. 19 d.  
kitų šalių kariuomenėje 2 m. mėn. 11 d.  
kitose organizacijose 10 m. 4 mėn. 3 d.  
viso 13 m. 1 mėn. 3 d. .  
mokėti 20% atlyginimo priedą.  
52. j. ltn. Sigitui Pranskūnui  
KAM sistemoje 1 m. 4 mėn. 22 d.  
kitų šalių kariuomenėje 12 m. 11 mėn. 4 d.

kitose organizacijose m. mėn. d.  
viso 14 m. 3 mėn. 26 d.  
mokėti 20% atlyginimo priedą.  
53. lt. Gintautui Zaurai  
KAM sistemoje 1 m. 3 mėn. 28 d.  
kitų šalių kariuomenėje 2 m. mėn. d.  
kitose organizacijose 8 m. 11 mėn. 25 d.  
viso 12 m. 3 mėn. 23 d.  
mokėti 20% atlyginimo priedą.  
54. lt. Algiui Veikšiu  
KAM sistemoje 1 m. 3 mėn. 20 d.  
kitų šalių kariuomenėje 1 m. 11 mėn. 17 d.  
kitose organizacijose 12 m. 8 mėn. 5 d.  
viso 15m. 11 mėn. 12d.  
mokėti 25% atlyginimo priedą.  
55. lt. Antanui Kadžioniui  
KAM sistemoje 1 m. 2 mėn. 19 d.  
kitų šalių kariuomenėje 3 m. mėn. 2 d.  
kitose organizacijose 11 m. 1 mėn. 23 d.  
viso 15 m. 4 mėn. 14 d.  
mokėti 25% atlyginimo priedą.  
56. j. lt. Stasiui Pečiuliui  
KAM sistemoje m. 9 mėn. 28 d.  
kitų šalių kariuomenėje 2 m. mėn. 18 d.  
kitose organizacijose 3 m. 7 mėn. 23 d.  
viso 6 m. 6 mėn. 9 d.  
mokėti 15% atlyginimo priedą.  
57. j. lt. Rimui Jovaišai  
KAM sistemoje m. 8 mėn. 6 d.  
kitų šalių kariuomenėje 2 m. 7 mėn. 10 d.  
kitose organizacijose 15 m. 6 mėn. 2 d.  
viso 18 m. 9 mėn. 18 d.  
mokėti 25% atlyginimo priedą.  
58. j. lt. Rimui Striškai  
KAM sistemoje m. 9 mėn. 29 d.  
kitų šalių kariuomenėje 2 m. 1 mėn. 24 d.  
kitose organizacijose 12 m. 9 mėn. 11 d.  
viso 15 m. 9 mėn. 4 d.  
mokėti 25% atlyginimo priedą.  
59. j. lt. Rimantui Jurgaičiui  
KAM sistemoje 1 m. mėn. 21 d.  
kitų šalių kariuomenėje 5 m. mėn. 1 d.  
kitose organizacijose 14 m. 10 mėn. 6 d.  
viso 21 m. 2 mėn. 28 d.  
mokėti 30% atlyginimo priedą.  
60. vyr. lt. Mykolui Palubeckui  
KAM sistemoje 1 m. 1 mėn. 19 d.  
kitų šalių kariuomenėje 2 m. mėn. d.

kitose organizacijose 19 m. 2 mėn. 6 d.  
viso 22 m. 3 mėn. 25 d.  
mokėti 30% atlyginimo priedą.  
61. j. ltn. Juozapui Griguolai  
KAM sistemoje 1 m. 5 mėn. d.  
kitų šalių kariuomenėje m. mėn. d.  
kitose organizacijose 5 m. 2 mėn. 16 d.  
viso 6 m. 7 mėn. 16 d.  
mokėti 15% atlyginimo priedą.  
62. ltn. Artūrai Daunoravičiui  
KAM sistemoje 1 m. mėn. d.  
kitų šalių kariuomenėje 1 m. 10 mėn. 9 d.  
kitose organizacijose 2 m. 7 mėn. 3 d.  
viso 5 m. 5 mėn. 12 d.  
mokėti 15% atlyginimo priedą.  
63. j. ltn. Vilmantui Verpetinskui  
KAM sistemoje 1 m. 1 mėn. 28 d.  
kitų šalių kariuomenėje 2 m. 1 mėn. 8 d.  
kitose organizacijose 7 m. 7 mėn. 4 d.  
viso 10 m. 10 mėn. 10 d.  
mokėti 20% atlyginimo priedą.  
64. ltn. Petriui Milkintui  
KAM sistemoje 1 m. 2 mėn. 4 d.  
kitų šalių kariuomenėje 2 m. mėn. 1 d.  
kitose organizacijose 18 m. 8 mėn. 8 d.  
viso 21 m. 10 mėn. 13 d.  
mokėti 30% atlyginimo priedą.  
65. ltn. Stanislovui Krištopaičiui  
KAM sistemoje 1 m. 3 mėn. 25 d.  
kitų šalių kariuomenėje m. mėn. d.  
kitose organizacijose 16 m. 3 mėn. 19 d.  
viso 17 m. 7 mėn. 14 d.  
mokėti 25% atlyginimo priedą.  
66. j. ltn. Identui Adomaičiui  
KAM sistemoje 1 m. 1 mėn. 11 d.  
kitų šalių kariuomenėje 2 m. 1 mėn. d.  
kitose organizacijose 4 m. 9 mėn. 6 d.  
viso 7 m. 11 mėn. 17 d. .  
mokėti 15% atlyginimo priedą.  
67. j. ltn. Laimučiai Pupeikiui  
KAM sistemoje 1 m. 8 mėn. 16 d.  
kitų šalių kariuomenėje 2 m. 1 mėn. 10 d.  
kitose organizacijose 4 m. 7 mėn. 5 d.  
viso 8 m. 5 mėn. 1 d.  
mokėti 15% atlyginimo priedą.  
68. j. ltn. Sauliui Gaižauskui  
KAM sistemoje 1 m. 5 mėn. d.  
kitų šalių kariuomenėje 2 m. mėn. 18 d.

kitose organizacijose 4 m. 11 mėn. 6 d.  
viso 8 m. 4 mėn. 24 d.  
mokėti 15% atlyginimo priedą.  
69. ats. vyr. ltn. Rimantui Šapokai  
KAM sistemoje 1 m. 3 mėn. 5 d.  
kitų šalių kariuomenėje m. mėn. d.  
kitose organizacijose 23 m. 4 mėn. d.  
viso 24 m. 7 mėn. 5 d.  
mokėti 30% atlyginimo priedą.  
70. vyr. ltn. Juozui Adomui Zarambai  
KAM sistemoje 2 m. mėn. 15 d.  
kitų šalių kariuomenėje m. mėn. d.  
kitose organizacijose 11 m. 1 mėn. 5 d.  
viso 13 m. 1 mėn. 20 d.  
mokėti 20% atlyginimo priedą.  
71. vyr. ltn. Valentinui Guršniui  
KAM sistemoje 1 m. 8 mėn. 9 d.  
kitų šalių kariuomenėje 2 m. 6 mėn. 18 d.  
kitose organizacijose 31 m. 9 mėn. 3 d.  
viso 36 m. mėn. d.  
mokėti 40% atlyginimo priedą.  
72. vyr. ltn. Valdui Vitui  
KAM sistemoje 1 m. mėn. 26 d.  
kitų šalių kariuomenėje 2 m. mėn. d.  
kitose organizacijose 10 m. 9 mėn. 1 d.  
viso 13 m. 9 mėn. 27 d.  
mokėti 20% atlyginimo priedą.  
73. j. ltn. Algimantui Letenauskiui  
KAM sistemoje m. 9 mėn. 11 d.  
kitų šalių kariuomenėje 3 m. mėn. 5 d.  
kitose organizacijose 16 m. 9 mėn. 19 d.  
viso 20 m. 7 mėn. 5 d.  
mokėti 30% atlyginimo priedą.  
74. ltn. Remigijui Juknai  
KAM sistemoje 1 m. mėn. 23 d.  
kitų šalių kariuomenėje 2 m. mėn. 1 d.  
kitose organizacijose 13 m. mėn. 20d.  
viso 16 m. 1 mėn. 14 d.  
mokėti 25% atlyginimo priedą.  
75. j. ltn. Romui Chodosevičiui  
KAM sistemoje m. 10 mėn. d.  
kitų šalių kariuomenėje 2 m. mėn. 20 d.  
kitose organizacijose 5 m. 10 mėn. 19 d.  
viso 8 m. 9 mėn. 9 d.  
mokėti 15% atlyginimo priedą.  
76. j. ltn. Dariui Užkuraičiui  
KAM sistemoje 1 m. 7 mėn. 22 d.

kitų šalių kariuomenėje 2 m. mėn. d.  
kitose organizacijose 1 m. 6 mėn. 7 d.  
viso 5 m. 1 mėn. 29 d.  
mokėti 10% atlyginimo priedą už gegužės,  
birželio mėn. 15 % nuo 1992 07 01  
77. j. ltn. Arturui Majauskui  
KAM sistemoje 1 m. 3 mėn. d.  
kitų šalių kariuomenėje 3 m. 1 mėn. 15 d.  
kitose organizacijose 3 m. 5 mėn. 10 d.  
viso 7 m. 9 mėn. 25 d.  
mokėti 15% atlyginimo priedą.  
78. vyr. ltn. Gintautui Akeliui  
KAM sistemoje 1 m. 2 mėn. 27 d.  
kitų šalių kariuomenėje m. mėn. d.  
kitose organizacijose 9 m. 1 mėn. 12 d.  
viso 10 m. 4 mėn. 9 d.  
mokėti 20% atlyginimo priedą.  
79. j. ltn. Antanui Kanapieniui  
KAM sistemoje 1 m. 2 mėn. 3 d.  
kitų šalių kariuomenėje 2 m. mėn. 1 d.  
kitose organizacijose 12 m. 10 mėn. 18 d.  
viso 16 m. mėn. 22 d.  
mokėti 25% atlyginimo priedą.  
80. ltn. Gintautui Zenkevičiui  
KAM sistemoje m. 10 mėn. 22 d.  
kitų šalių kariuomenėje m. mėn. d.  
kitose organizacijose 4 m. 10 mėn. 16 d.  
viso 5 m. 9 mėn. 8 d.  
mokėti 15% atlyginimo priedą.  
81. j. ltn. Raimondui Sokolovui  
KAM sistemoje 1 m. 1 mėn. 25 d.  
kitų šalių kariuomenėje 2 m. mėn. 6 d.  
kitose organizacijose 4 m. 4 mėn. 10 d.  
viso 7 m. 6 mėn. 11 d.  
mokėti 15% atlyginimo priedą.  
82. j. ltn. Česlovui Germanavičiui  
KAM sistemoje m. 10 mėn. 21 d.  
kitų šalių kariuomenėje 2 m. 1 mėn. 8 d.  
kitose organizacijose 8 m. 8 mėn. 12 d.  
viso 11 m. 8 mėn. 11 d.  
mokėti 20% atlyginimo priedą  
83. mjr. Romualdai Katinui  
KAM sistemoje 1 m. 11 mėn. d.  
kitų šalių kariuomenėje 16 m. mėn. 17 d.  
kitose organizacijose 4 m. 10 mėn. 2 d.  
viso 22 m. 9 mėn. 19 d.  
mokėti 30% atlyginimo priedą.



84. j. ltn. Rimantui Aukštuoliui  
KAM sistemoje m. 10 mėn. 25 d.  
kitų šalių kariuomenėje 2 m. mėn. 5 d.  
kitose organizacijose 15 m. 4 mėn. 10 d.  
viso 18 m. 3 mėn. 10 d.  
mokėti 25% atlyginimo priedą.

85. j. ltn. Rimantui Kariui  
KAM sistemoje m. 11 mėn. d.  
kitų šalių kariuomenėje 11 mėn. d.  
kitose organizacijose 8 m. 11 mėn. 8 d.  
viso 9 m. 10 mėn. 8 d.  
mokėti 15% atlyginimo priedą.

86. ltn. Rimvidui Vaitiekūnui  
KAM sistemoje 2 m. 2 mėn. d.  
kitų šalių kariuomenėje 2 m. mėn. 9 d.  
kitose organizacijose 10 m. 7 mėn. 20 d.  
viso 14 m. 9 mėn. 29 d.  
mokėti 20% atlyginimo priedą.

87. j. ltn. Gediminui Trakimui  
KAM sistemoje 1 m. mėn. d.  
kitų šalių kariuomenėje m. mėn. d.  
kitose organizacijose 7 m. 10 mėn. 29 d.  
viso 8 m. 10 mėn. 29 d.  
mokėti 15% atlyginimo priedą.

88. vyr. ltn. Albinui Tamulaičiui  
KAM sistemoje 1 m. 3 mėn. 8 d.  
kitų šalių kariuomenėje 2 m. 8 mėn. 21 d.  
kitose organizacijose 22 m. 7 mėn. 9 d.  
viso 26 m. 7 mėn. 8 d.  
mokėti 40% atlyginimo priedą.

89. ltn. Sigitui Vaitulioniui  
KAM sistemoje 1 m. 4 mėn. 25 d.  
kitų šalių kariuomenėje m. 10 mėn. 14 d.  
kitose organizacijose 11 m. 11 mėn. 4 d.  
viso 14 m. 2 mėn. 13 d.  
mokėti 20% atlyginimo priedą.

90. vyr. ltn. Antanui Burokui  
KAM sistemoje 1 m. 5 mėn. d.  
kitų šalių kariuomenėje 3 m. mėn. 8 d.  
kitose organizacijose 17 m. 7 mėn. 7 d.  
viso 22 m. mėn. 15 d.  
mokėti 30% atlyginimo priedą.

91. ltn. Gintarui Berkevičiui  
KAM sistemoje 1 m. 1 mėn. 21 d.  
kitų šalių kariuomenėje 2 m. mėn. 28 d.  
kitose organizacijose 3 m. 9 mėn. 24 d.  
viso 7 m. mėn. 13 d.

mokėti 15% atlyginimo priedą.  
92. vyr. ltn. Vytautui Geštautui  
KAM sistemoje 1 m. 1 mėn. d.  
kitų šalių kariuomenėje m. mėn. d.  
kitose organizacijose 26 m. 3 mėn. 12 d.  
viso 27 m. 4 mėn. 12 d.  
mokėti 40% atlyginimo priedą.  
93. vyr. ltn. Vidui Čepuliui  
KAM sistemoje 1 m. 5 mėn. d.  
kitų šalių kariuomenėje 1 m. 11 mėn. d.  
kitose organizacijose 3 m. 10 mėn. 2 d.  
viso 7 m. 2 mėn. 2 d.  
mokėti 15% atlyginimo priedą.  
94. vyr. ltn. Rimgaudui Kazėnui  
KAM sistemoje 1 m. 5 mėn. d.  
kitų šalių kariuomenėje m. mėn. d.  
kitose organizacijose 21 m. 4 mėn. d.  
viso 22 m. 9 mėn. d.  
mokėti 30% atlyginimo priedą.  
95. ltn. Dainiui Janėnui  
KAM sistemoje 1 m. 5 mėn. d.  
kitų šalių kariuomenėje 3 m. mėn. d.  
kitose organizacijose 6 m. 5 mėn. 19 d.  
viso 10 m. 10 mėn. 19 d.  
mokėti 20% atlyginimo priedą.  
96. j. ltn. Petruui Dedūrai  
KAM sistemoje 1 m. 5 mėn. d.  
kitų šalių kariuomenėje 8 m. 7 mėn. 6 d.  
kitose organizacijose 9 m. 8 mėn. 14 d.  
viso 19 m. 8 mėn. 20 d.  
mokėti 25% atlyginimo priedą.

*KAM ministras*

V. Česnulevičius

*A. Butkevičius*

ĮSAKYMAS Nr. 678  
1992.09.23.

*Dėl komandiravimo*

Krašto apsaugos ministerija gavo kvietimą grupei darbuotojų š. m. spalio 5-9 dalyvauti seminare, kurį organizuoja NATO Informacijos ir spaudos tarnyba.

ĮSAKAU:

1. Komandiruoti į Briuselį š. m. spalio 5-9 d. šiuos KAM darbuotojus:
  1. A. Meškauską
  2. S. Gražytę

3. L. Zegerienė
4. M. Pocių
5. G. Jakavonį
6. R. Vaitulevičienė
7. R. Malakauskienė
8. B. Čekanauską
9. E. Bajariūną
10. T. Dambrauską.

2. Finansų ir apskaitos skyriui apmokėti išlaidas už Belgijos vizas ir dokumentų sutvarkymą, valiutinių lėšų neskirti.

*Ministras*

*A. Butkevičius*

R. Vaitulevičienė

Išsiųsti: Bendrajam skyriui, Finansų ir apskaitos skyriui, Ryšių su visuomene skyriui, Informacijos tarnybai, „Kario“ redakcijai, Lauko kariuomenės brigadai

ĮSAKYMAS Nr. 679  
1992 09 23

*Dėl Ministro oficialaus vizito į Lenkijos Respubliką*

Š. m. rugsėjo 28 d. - spalio 1 d. įvyks mano oficialus vizitas į Lenkijos Respubliką.

ĮSAKAU:

1. Sudaryti tokios sudėties lydinčią delegaciją:
  1. J. Paužolis, Valstybinės sienos apsaugos tarnybos viršininkas,
  2. A. Žukauskas, adjutantas.
  2. Ūkio skyriui paruošti juostą vainikui, parinkti suvenyrus.
  3. Autotransporto tarnybai skirti automobilius spalio 1 d. delegacijos grįžimui į Lietuvą.
  4. Finansų ir apskaitos skyriui skirti dienpinigius valiuta.
  5. Įsakymo vykdymo kontrolę pavesti ministro pirmajam pavaduotojui E. Nazelskiui.

*Ministras*

*A. Butkevičius*

R. Vaitulevičienė

Išsiųsti: Finansų ir apskaitos skyriui, Bendrajam skyriui, VSAT, ūkio skyriui, Autotransporto tarnybai.

ĮSAKYMAS Nr. 680  
1992 09 23

*Dėl ministro pavadavimo*

Mano oficialaus vizito į Lenkijos Respubliką metu nuo š. m. rugsėjo mėn. 28 d. iki spalio 1 d. laikinai eiti ministro pareigas pavedu ministro pavaduotojui Š. Vasiliauskui.

*Ministras*

*A. Butkevičius*

R. Vaitulevičienė

Išsiųsti: Ministro pavaduotojams, Padalinių vadovams

ĮSAKYMAS Nr. 681  
1992 09 23

*Dėl komandiruotės pratęsimo*

Gautas Lenkijos Respublikos Ministrų Tarybos Valstybės Sekretoriaus padėjėjo raštas, kuriame pranešama, kad š. m. rugsėjo 24-25 d. Varšuvoje vyks Lietuvos ir Lenkijos ekspertų darbinis susitikimas dėl Lietuvos-Lenkijos valstybinės sienos.

ĮSAKAU:

1. Pratešti komandiruotę į Lenkijos Respubliką Valstybinės sienos apsaugos tarnybos inžinierinio skyriaus viršininkui V. Gečiauskui iki š. m. rugsėjo 25 d.
2. Finansų ir apskaitos skyriui skirti papildomas valiutines lėšas komandiruotės išlaidoms.

*Ministro pirmasis pavaduotojas*

*E. Nazelskis*

R. Vaitulevičienė

Išsiųsti: Finansų ir apskaitos skyriui, VSAT

ĮSAKYMAS Nr. 682  
1992 09 24

*Dėl leidimų tarnybiniam ginklams*

Vykdant Lietuvos Respublikos Vyriausybės 1991 05 24 nutarimą Nr. 211 ir 1991 12 11 potvarki Nr. 542 bei Krašto apsaugos ministro 1992 02 06 isakymą Nr. 62,

ĮSAKAU:

1. Išduoti leidimus nuolatiniam tarnybinių ginklų laikymui:

Lauko kariuomenės brigados vado adjutantui A. Sirtautui,

“ “ “ vado pavaduotojui J. Meidui,

“ “ “ spec. skyriaus viršininkui A. Gvazdauskui,

“ “ “ kuopos vadui R. Gvazdauskui

Valstybinės sienos apsaugos tarnybos operatyviniams darbuotojams: V. Šidlauskui, S. Žulinui, A. Sidabrui, A. Šakaliui, A. Kuckailiui, A. Bakčiui, S. Jakubauskui, T. Arminui, A. Andriulioniui;

Zarasų rajono komendantui A. Aglinskui;

Molėtų rajono komendantui A. Balandai;

Kėdainių rajono komendantui V. Smagurauskui;

Kėdainių rajono komendanto pavaduotojui A. Pavoliui;

Aviacijos tarnybos personalo skyriaus viršininkui V. Eigeliui.

2. Įsakymo vykdymo kontrolę pavedu pirmajam pavaduotojui E. Nazelskiui.

*Ministras*

*A. Butkevičius*

V. Drupas

Išsiųsti: Ginkluotės skyriui.

ĮSAKYMAS Nr. 683  
1992 09 24

*Dėl Ph. Peterseno vizito*

1992 m. rugsėjo 27 - spalio 4 dienomis ministerijoje KA ministro A. Butkevičiaus kvietimu su neoficialiu darbo vizitu lankysis „The Potomac Foundation“ (JAV) konsultantas Phillipas Petersenas. Ryšium su tuo

ĮSAKAU:

1. Atsakingu už vizito programos sudarymą ir Ph. Peterseno priėmimą paskirti Informacijos tarnybos skyriaus viršininką E. Bajarūną;

2. Atsakinga už vertėjavimą paskirti Ryšių su visuomene skyriaus specialistę S. Gražytę;

3. Organizuoti Ph. Petersenui darbinius susitikimus pagal pridedamą programą;

4. Autotransporto tarnybai - išskirti Ph. Peterseno priėmimui automobilį nuo š. m. rugsėjo 27 iki spalio 4 dienos (atsižvelgiant į tai, kad viena diena pagal programą bus skiriama išvykai į Rusijos Federacijos Kaliningrado sritį.

5. Ūkio tarnybai - užsakyti Ph. Petersenui viešbutį nuo š. m. rugsėjo 27 iki spalio 4 dienos (atsižvelgiant į tai kad Ph. Petersenas apsimoka už gyvenimą viešbutyje pats).

Priedas: Ph. Peterseno programa.

*Ministras*

E. Bajarūnas

*A. Butkevičius*

245

1992 09 24 įsakymo

Nr. 683 priedas

Tvirtinu:

Krašto apsaugos ministras

A. Butkevičius

**Ph. Peterseno darbo programa**

**Rugsėjo 27 d. (sekmadienis)**

10.15 Atvykimas į Vilnių (Lenkijos avialinijos, skrydžio numeris 187)

**Rugsėjo 28 d. (pirmadienis)**

10.00 Susitikimas su AT Krašto apsaugos ir vidaus reikalų komisijos pirmininku S. Pečeliūnu

13.00 Susitikimas su UR ministro pavaduotoju D. Katkumi

17.00 Susitikimas su UR ministro patarėju E. Vareikiu

**Rugsėjo 29 d. (antradienis)**

12.00 Susitikimas su AT IIC darbuotoju A. Stakišaičiu

15.30 Susitikimas su AT deputatu R. Ozolu

**Rugsėjo 30 d. (trečiadienis)**

- 10.00 Susitikimas su AT pirmininko pavaduotoju Č. Stankevičiumi  
12.00 Susitikimas su URM NVS skyriaus darbuotoju A. Degučiu

**Spalio 1 d. (ketvirtadienis)**

Išvyka į Rusijos Federacijos Kaliningrado sritį

**Spalio 2 d. (penktadienis)**

- 10.00 Susitikimas su KA ministru A. Butkevičiumi  
12.00 Susitikimas su KA ministro pavaduotoju Š. Vasiliausku  
15.00 Susitikimas su KA ministro patarėju I. Stankovičiumi

**Spalio 3 d. (šeštadienis)**

Poilsio diena

**Spalio 4 d. (sekmadienis)**

- 14.00 Išvykimas iš Vilniaus (Lietuvos avialinijos, skrydžio numeris 420)

*KAM Informacijos tarnybos skyriaus viršininkas*

*E. Bajarūnas*

ĮSAKYMAS Nr. 684

1992 09 24

246

*Dėl naujokų šaukimo į tikrąją krašto apsaugos ir alternatyvią (darbo) tarnybą bei išleidimo į atsargą*

Vadovaujantis Lietuvos Respublikos laikinuoju krašto apsaugos prievolės įstatymu bei Lietuvos Respublikos Vyriausybės 1992 m. rugsėjo 9 d. nutarimu Nr.\* „Dėl naujokų šaukimo tikrojon krašto apsaugos ir alternatyviojon (darbo) tarnybon“,

ĮSAKAU:

1. Naujokų, gimusių 1973 m., kuriems šaukimo komisijų darbo metu sukanka 19 metų, taip pat vyresnio amžiaus Lietuvos Respublikos piliečių, kurie privalo atlikti tikrąją krašto apsaugos ir alternatyvią (darbo) tarnybą, šaukimą atlikti apskričių, rajonų naujokų šaukimo komisijoje ir nukreipti į tarnybos vietas pagal planą (1 priedas).

2. Š. m. spalio, lapkričio mėnesiais išleisti į atsargą kareivius, atitarnavusius pilną tarnybos laiką tikrojoje krašto apsaugos tarnyboje.

3. Apskričių, rajonų naujokų šaukimo komisijų darbą pradėti 1992 m. spalio 6 dieną. Atrenkant naujokus į tikrąją krašto apsaugos ir alternatyvią (darbo) tarnybą, vadovautis atrankos laikinąja tvarka, patvirtinta Lietuvos Respublikos Vyriausybės 1991 m. gruodžio 21 d. nutarimu Nr. 581 bei papildoma lentele naujokams rinkti į TKA pagal kariuomenės rūšis.

4. Apskričių, rajonų komendantams kartu su miestų (rajonų) savivaldybėmis organizuoti ir atlikti šaukimą, kviečiant pagal planą ne daugiau kaip po 45 žmones per dieną, tinkamus pagal kariuomenės rūšis. Iškviesti į komisiją 1973 metų jaunuolius, pripažintus registracijos metu netinkamais krašto apsaugos tarnybai bei paskirtus gydymui.

Vykdam šaukimą, griežtai laikytis Lietuvos Respublikos laikinojo krašto apsaugos tarnybos prievolės, taip pat alternatyvios (darbo) tarnybos įstatymų. Apie visus

\*Nutarimo Nr. originale nenurodytas – G. S.

nesklandumus ar ginčus, vykdant šaukimą, nedelsiant informuoti Krašto apsaugos ministerijos Vyriausiąją naujokų šaukimo komisiją.

5. Medicininei tarnybai, pasitelkiant vyriausiąją naujokų šaukimo komisiją organizuoti papildomą naujokų, atvykusių į Lauko kariuomenės brigadą ir Pasienio mokymo centrą, sveikatos būklės patikrinimą.

6. Apskričių, rajonų komendantams laiku pateikti miestų (rajonų) savivaldybėms reikalingas paraiškas ir reikalauti 1992 m. rugsėjo 9 d. Lietuvos Respublikos Vyriausybės nutarimo Nr. vykdymo.

7. Medicinos tarnybos viršininkui A. Andrijauskui kartu su Sveikatos apsaugos ministerija iki š. m. spalio 6 d. su apskričių, rajonų medicininių komisijų gydytojais išanalizuoti 1992 m. pavasarinio šaukimo medicininių komisijų darbo trūkumus, kontroliuoti darbą šaukimo metu, pareikalauti atsakomybės už kareivius, grąžintus iš dalinių pagal sveikatos būklę.

8. Medžiaginio aprūpinimo tarnybos viršininkui S. Ramoškai pagal karinių dalinių paraiškas aprūpinti karius uniformomis.

9. Įsakymo vykdymo kontrolę pavedu Karinės administracijos departamento direktoriui pulkininkui A. Dulevičiui.

Ministras

A. Butkevičius

K. Radzevičius

Išsiųsti: ministro pavadootojams, karinių dalinių (padalinių) vadams, Medicinos tarnybai, Medžiaginio aprūpinimo tarnybai.

247

PATVIRTINTA:  
KA ministro 1992 09 24  
įsakymu N. 684

### Naujokų šaukimo į tikrąją krašto apsaugos tarnybą P L A N A S

Daliny (užkarda) Svarbių objektų apsaugos daliniai	Dislokacijos vieta	Šaukiamųjų naujokų skaičius														
		atvykimo į dalinį vieta														
		Iš viso	iš jų pagal apskritis ir kai kuriuos rajonus													
Vil-nius	Kau-nas		Klai-pėda	Šiau-liai	Pa-ne-vė-žys	Ma-ri-jam-polė	Aly-tus	Ute-na	Kre-tinga	Jo-niš-kis	Jona-va	Ra-sei-niai	Tau-ragė	Šilu-tė		
1	2	3	4	5	6	7	8	9	10	11	12	13	14	15	16	17
VRM pulkas	Kaunas Žeimenos g. Nr. 107	900	40 10,27	100 10,26	50 10,26	100 10,27	50 10,27	30 10,26	25 10,27	50 10,29						
			75 10,28			75 10,29	50 10,28	25 10,28								
			75 10,29				75 11,02									
			80 11,04													
Svarbių objektų apsaugos batalionas	(2 priedas)	732	30 -	59 -	29 -	40 -	6 -	28 -	75 11,05	84 11,04	9 -	6 -	8 -	12 -	8 -	20 -
			8 -	40 -	72 11,06		40 -	80 11,07			8 -					
					70 11,07											
Pasienio apsaugos tarnyba	Sniečkaus (karinis miestelis)	660	50 11,02	55 11,02	35 11,03	40 11,03	40 11,04	30 11,04	25 11,04	30 11,03						
			40 11,07		35 11,05	40 11,05	40 11,06	30 11,06	25 11,06							

1	2	3	4	5	6	7	8	9	10	11	12	13	14	15	16	17	
Pasienio apsaugos tarnyba	Sniečkaus (karinis miestas)	660	50	55	35	40	40	30	25	30							
			11,02	11,02	11,03	11,03	11,04	11,04	11,04	11,04	11,03						
			40		35	40	40	30	25	25							
			11,07		11,05	11,05	11,06	11,06	11,06	11,05							
Lauko kariuomenės brigada	Vilnius Kapsų 44	860	45	50	30	70	70	47	30	50							
			10,26	10,27	10,28	10,26	10,28	10,27	10,26	10,27	10,27						
			45	50	45	65	65	45	15	48							
			10,29	10,30	10,29	10,28	10,29	11,02	11,02	11,03							
Krašto apsaugos mokykla	Vilnius Sapiegos 3	73	45	15		10	5										
			11,03	11,06		11,06	11,06										
			138	20	11	16	12	20	22	17	20						
			20	11	16	12	20	22	17	20							
Iš viso:		3363	351	610	442	542	491	337	212	307	17	6	8	12	6	20	
Svarbių objektų apsaugos dalinių rezervas		316		166			75	75									
Iš viso su rezervu		3679	351	776	442	617	566	337	212	307	17	6	8	12	8	20	

Pastaba: 1. Atrenkant naujokus į atitinkamus dalinius vadovautis „Papildoma lentelė naujokams atrinkti į TKAT pagal kariuomenės rūšis“.

2. Naujokai atvyksta į dalinį nustatytą dieną 11 valandą.

Karinės administracijos departamento  
direktorius

pulkininkas A. Dulevičius

248

ĮSAKYMAS Nr. 685

1992 09 24

Už parodytą iniciatyvą ir savalaikišką bei operatyvų darbą tvarkant dokumentaciją ir išmokant pinigines kompensacijas Lietuvos Respublikos 1992 m. sausio 12 d. įstatymu „Dėl Lietuvos Respublikos įstatymo „Dėl papildomų socialinių garantijų šeimoms asmenų, nukentėjusių kovojant už Lietuvos Respublikos laisvę nuo 1991 m. sausio 11-13 d. vykdytas agresijas ir po to buvusių įvykių“ pakeitimo ir papildymo“ nustatyta tvarka,

ĮSAKAU:

Pareikšti padėką ir išmokėti mėnesinio atlyginimo dydžio paskatinimo premijas šiems ministerijos darbuotojams:

D. Marozienei - Finansų ir apskaitos skyriaus buhalterinės apskaitos poskyrio viršininkei,

L. Vytytei - Finansų ir apskaitos skyriaus buhalterinės apskaitos poskyrio vyr. specialistei,

A. Bernotui - KAD Karių socialinės saugos skyriaus viršininkei

R. Gasparavičiui - KAD Karių socialinės saugos skyriaus socialinės saugos poskyrio viršininkei,

Z. Dijokienei - Bendrojo skyriaus kanceliarijos mašininkei,

B. Sadauskaitei - Bendrojo skyriaus kanceliarijos mašininkei.

Ministras

A. Butkevičius

J. Gečas

Išsiųsti: Finansų ir apskaitos skyriui, KAD.



ĮSAKYMAS Nr. 686

1992 09 24

*Dėl jaunuolių šaukimo į pasienio tarnybą*

Siekiant pagerinti šaukiamojo amžiaus jaunuolių atranką tarnybai pasienyje,

ĮSAKAU:

1. Karinės administracijos departamentui šaukimų metu pirmumo tvarka komplektuoti kontingentą pasienio tarnybai.
2. Šaukimą vykdyti iš Respublikos pasienio rajonų ir apskričių centrų komendantūrų.
3. Karinėms komendantūroms atrinkti sienos apsaugos tarnybai vaikus su ne mažesniu kaip vidurinis išsimokslinimu, su teigiamomis charakteristikomis, atsižvelgiant į moralines savybes ir intelektą.
4. Vykdam atranką, leisti dalyvauti igalioiems VSAT atstovams.
5. Galutinį sprendimą dėl tinkamumo tarnybai priimti centrinei medicininei šaukimo komisijai.
6. Leisti dalyvauti centrinėje medicininėje komisijoje VSAT psichofiziologinės komisijos specialistams.
7. Įsakymo vykdymo kontrolę pavesti Karinės administracijos departamento direktoriui pulkininkui A. Dulevičiui.

*Ministras*

*A. Butkevičius*

J. Paužolis

Išsiųsti: Karinės adminis. depart., komendantūroms, VSAT, SMC, Medicinos tarnybai.

249

ĮSAKYMAS Nr. 687

1992 09 24

*Dėl priemokų*

Vadovaujantis KAM 1992 02 03 įsakymu Nr. 50 5 punktu,

ĮSAKAU:

1. Nuo š. m. liepos 1 d. iki gruodžio 31 d. mokėti priemokas procentais nuo pareigybinio atlyginimo, neviršijant darbo apmokėjimo fondo, šiems Civilinės saugos departamento darbuotojams:

Vardas, pavardė                      Pareigos                      Priedas% nuo pareigybinio atlyginimo

1. CIVILINĖS SAUGOS DEPARTAMENTAS

1.1. Dainai Karlonaitei	CSD direktoriaus padėjėja	30
1.2. Jonui Čerauskui	Organizacinio sk. vyr. spec.-vyr. operat.	30
1.3. Antanui Paulikui	CSD štabo viršininkas	30
1.4. Algiui Gustaičiui	Organizacinio sk. vadavietės viršininkas	40
1.5. Henrikui Glosui	Organiz. sk. vadavietės operatyv. spec.	25
1.6. Rudolfui Malkovui	Organiz. sk. vadavietės operatyv. spec.	20
1.7. Jonui Balaišiui	Organiz. sk. vadavietės operatyv. spec.	20
1.8. Juozui Našlėnui	Organiz. sk. vadavietės operatyv. spec.	20

1.9. Gintautui Bagočiūnui	Organiz. sk. vadavietės komendantas	20
1.10. Algiui Urbonui	Inžinerinės aps. ir mechan. sk. specialistui-ūkio stabilumui	20
1.11. Viktorui Brazauskui	Inžiner. aps. ir mech. sk. viršininkas	35
1.12. Aleksandrui Bogdevičiui	Inžiner. aps. ir mech. sk. vyr. specialistas	30
1.13. Algiui Boliui	Komplektavimo ir parengimo sk. viršininkas	35
1.14. Ingridai Apinytei	Komplektavimo ir pareng. sk. specialistas	20
1.15. Jolantai Abromavičienei	Komplektav. ir pareng. sk. vyresn. specialistas	35
1.16. Česlovui Glinskij	Komplektavimo ir pareng. sk. specialistas	30
1.17. Klemensui Petrauskui	Cheminės ir rad. aps. sk. viršininkas	35
1.18. Vetrūnui Balašaičiui	Cheminės ir rad.aps. sk. laborat. vedėjas	20
1.19. Daliai Balandienei	Ch. ir rad. aps. sk. lab. vyresn. inž. chemikas	20
1.20. Jevgenijui Sivorinovui	Cheminės ir rad. aps. sk. laboratorijos vyresn. inž. radiometristas	20
1.21. Elenai Andrejevai	Cheminės ir rad. aps. sk. lab. inž. chemikas	20
1.22. Liusiai Kukuškinai	Chem. ir rad. aps. sk. lab. inž.-radiometristui	20
1.23. Ligitai Mulokienei	Bendro skyriaus viršininkei	35
1.24. Romualdai Lialiui	Finansų sk. viršininkui	35
1.25. Irenai Valauskaitei	Finansų sk. vyr. buhalterei	25
1.26. Palmai Girininkienei	Finansų sk. buhalterei apsk. reik.	20
1.27. Galinai Sinichinai	Finansų sk. buhalterei apsk. reik.	20
1.28. Algirdui Stulginskiui	Materialinio-techn. aprūp. sk. viršininkui	35

## 2. VILNIAUS APSKRITIES CIVILINĖS SAUGOS SKYRIUI

2.1. Alfonsui Milašauskui	Viršininkas	35
2.2. Alefritai Kariovai	Vyresn. buhalterei	20
2.3. Daiviui Petraičiui	Organizacinio poskyrio viršininkui	15
2.4. Leonui Gečiui	Organizacinio poskyrio vyresn. specialistui	15
2.5. Zigfridui Motiejūnui	Organizacinio poskyrio vyresn. specialistui	15
2.6. Rimantui-Andriui Misiukui-Misiūnui	Organizacinio poskyrio vyresn. specialistui	15
2.7. Viliui Matuliui	Organizacinio poskyrio vyresn. specialistui	15
2.8. Vytautui Žilinskui	Įspėjimo ir informacijos posk. specialistas	10
2.9. Georgijui Lambrianidi	Įspėjimo ir informacijos posk. specialistas	10
2.10. Vladui Šlyžiui	Įspėjimo ir informacijos posk. specialistas	10
2.11. Jurijui Popovui	Įspėjimo ir informacijos posk. specialistas	10

2.12. Albertui Kondrotui	Gelbėtojų būrio vadui	20
<b><u>3. KAUNO APSKRITIES CIVILINĖS SAUGOS SKYRIUI</u></b>		
3.1. Pranui Martinaičiui	Viršininkas	35
3.2. Irenai Jonikienei	Vyresn. buhalterė	20
3.3. Broniui Žilinskiui	Organizacinio posk. vyresn. specialistas	15 15
3.4. Ernestui Pivovarovui	Organizacinio posk. vyresn. specialistas	15
3.5. Jonui Čegiui	Įspėjimo ir inf. posk. viršininkas	15
3.6. Albertui Žiminskiui	Įspėjimo ir inf. posk. specialistui	10
3.7. Jonui Uškevičiui	Įspėjimo ir inf. posk. specialistui	10
3.8. Skirmantui Valatkevičiui	Įspėjimo ir inf. posk. specialistui	10
3.9. Henrikui Žukauskiui	Įspėjimo ir inf. posk. specialistui	10
3.10. Albinui Undraičiui	Įspėjimo ir inf. posk. specialistui	10
<b><u>4. KLAIPĖDOS APSKRITIES CIVILINĖS SAUGOS SKYRIUI</u></b>		
4.1. Alfredui Skiručiui	Viršininkas	35
4.2. Apolinarui Gaubiui	Organizacinio posk. viršininkas	20
4.3. Stanislovui Alvinskiui	Organizacinio posk. vyresn. specialistas	15
4.4. Juozui Ramanauskui	Organizacinio posk. vyresn. specialistas	15
4.5. Alfredai Kvėzlai	Įspėjimo ir inf. posk. viršininkas	15
4.6. Vilhelmui Legeckui	Įspėjimo ir inf. posk. specialistas	10
4.7. Aleksandrui Žariui	Įspėjimo ir inf. posk. specialistas	10
4.8. Alfonsui Skuodui	Įspėjimo ir inf. posk. specialistas	10
<b><u>5. ŠIAULIŲ APSKRITIES CIVILINĖS SAUGOS SKYRIUS</u></b>		
5.1. Vidui Astrauskui	Viršininkas	35
5.2. Eugenijai Tomėnienei	Vyr. buhalterei	30
5.3. Juozui Lietuvnykui	Organizacinio posk. viršininkas	20
5.4. Petruui Vileikiui	Organizacinio posk. vyr. specialistas	15
5.5. Donatui Juodžiui	Įspėjimo ir inf. posk. vyr. specialistas	15
5.6. Zigmantui Šatui	Įspėjimo ir inf. posk. specialistas	10
5.7. Jonui Baranauskui	Įspėjimo ir inf. posk. specialistas	10
5.8. Stanislovui Kutavičiui	Įspėjimo ir inf. posk. specialistas	10
5.9. Mindaugui Stapulioniui	Įspėjimo ir inf. posk. specialistas	10
<b><u>6. PANEVĖŽIO APSKRITIES CIVILINĖS SAUGOS SKYRIUS</u></b>		
6.1. Romualdai Kisieliūnui	Viršininkas	35
6.2. Linai-Rimai Vabolytei	Vyr. buhalterė	20
6.3. Algimantui Navickui	Organizacinio posk. viršininkas	20
6.4. Vytautui Gavėnavičiui	Organizacinio posk. vyresn. specialistas	15
6.5. Juzui Šikšniui	Įspėjimo ir inf. posk. viršininkas	15
6.6. Vidui Masilioniui	Įspėjimo ir inf. posk. vyresn. specialistas	15
6.7. Vytautui Mišeikiui	Įspėjimo ir inf. posk. specialistas	10
6.8. Vytautui Statkauskui	Įspėjimo ir inf. posk. specialistas	10
6.9. Zenonui Aleliūnui	Įspėjimo ir inf. posk. specialistas	10
6.10. Teodorui Melianui	Įspėjimo ir inf. posk. specialistas	10
6.11. Antanui Valantiežiui	Gelbėjimo būrio vadas	15

6.12. Aurelijui Morkūnui	Gelbėtojų būrio chemikas-vairuotojas	10
6.13. Juozui Šukiui	Gelbėtojų būrio chemikas-vairuotojas	10
6.14. Arūnui Vinskui	Gelbėtojų būrio gelbėtojai	10
6.15. Vladui Ulianskui	Gelbėtojų būrio gelbėtojai	10
6.16. Kęstučiui Baškiui	Gelbėtojų būrio gelbėtojai	10
6.17. Algiui Dudėnui	Gelbėtojų būrio gelbėtojai	10
6.18. Eugenijui Šatkauskui	Gelbėtojų būrio gelbėtojai	10
6.19. Vytoldui Mackevičiui	Gelbėtojų būrio gelbėtojai	10
6.20. Dainiui Virbalui	Gelbėtojų būrio gelbėtojai	10
6.21. Broniui Aleliūnui	Gelbėtojų būrio gelbėtojai	10
6.22. Stanislovui Tručioniui	Gelbėtojų būrio gelbėtojai	10
6.23. Jaroslavui Dambrauskui	Gelbėtojų būrio pirotechnikui	10
6.24. Petru Šatui	Gelbėtojų būrio pirotechnikui	10
6.25. Algiui Volotkai	Gelbėtojų būrio pirotechnikui	10
6.26. Ričardui Smatavičiui	Gelbėtojų būrio kranų maš.-vairuotojas	10
6.27. Vytautui Butkui	Gelbėtojų būrio vairuotojai-kompresor.	10

#### 7. ALYTAUS APSKRITIES CIVILINĖS SAUGOS SKYRIUS

7. 1. Juozui Januliavičiui	Organizacinio poskyrio viršininkas	20
----------------------------	------------------------------------	----

#### 8. MARIJAMPOLĖS APSKRITIES CIVILINĖS SAUGOS SKYRIUS

8.1. Mariui Kreiviniui	Viršininkas	35
8.2. Daliai Grebliauskienei	Vyr. buhalterė	20
8.3. Valdui Maksimavičiui	Organizacinio poskyrio viršininkas	20
8.4. Romui Mackevičiui	Gelbėtojų būrio vadovas	15
8.5. Vygantui Dombrovickui	Gelbėtojų būrio chemikas.	10
8.6. Rimantui Supšinskui	Gelbėtojų būrio chemikas-vairuotojas	10

#### 9. UTENOS APSKRITIES CIVILINĖS SAUGOS SKYRIUS

9.1. Napoliui Peškaičiui	Vyr. buhalteris	20
9.2. Juriui Samarskiui	Organizacinio poskyrio viršininkas	30
9.3. Stanislovui Pabrėžai	Organizacinio posk. vyresn. specialistas	15

#### 10. KROVINIŲ PERVEŽIMŲ GELEŽINKELIU INSPEKCIJOS ŠIAULIŲ SK.

10.1. Vladui-Algirdui Ožechauskui	Viršininkas	30
-----------------------------------	-------------	----

#### 11. CIVILINĖS SAUGOS MOKYMO CENTRAS

11.1. Gediminui Pulokui	Viršininkas	40
11.2. Kazimieras Burneika	Vyr. dėstytojas	30
11.3. Algis-Andrius Sinius	Vyr. dėstytojas	30
11.4. Vaclovas Palubinskas	Vyr. dėstytojas	30
11.5. Mečislovas Beinoravičius	Vyr. dėstytojas	30
11.6. Gytis Trukanas	Dėstytojas	20
11.7. Vytautas Monkevičius	Dėstytojas	15
11.8. Rimas Ožalinskas	Dėstytojas	15

2. Priedą, numatytą KAM 1992 02 03 įsakymo Nr. 50 2.2, 2.3, 2.4 punktuose, nemokėti.

*Ministras*

*A. Butkevičius.*

ĮSAKYMAS Nr. 688  
1992 09 24

*Dėl karinės įskaitos*

Atsargos karininkų ir puskarininkų apskaitai bei šios kategorijos krašto apsaugos prievolinkų rezervo sudarymui pagerinti, nesant krašto apsaugos karininkų ir puskarininkų liktinių tarnybos nuostatų,

ĮSAKAU:

1. Karininkams ir puskarininkiams liktiniams, atleidžiamiems iš krašto apsaugos tarnybos vadovaujantis darbo sutarties įstatymu, prie įrašo apie atleidimą rašyti: „Dėl karinės įskaitos nukreipti (nurodyti komendantūrą pagal gyvenamąją vietą)“. Į nurodytą komendantūrą išsiųsti ir darbuotojo asmens bylą.

Perkeliant karininką ar puskarininkį-liktinį, asmens bylą išsiųsti į naują tarnybos vietą.

2. Karinės administracijos departamento komendantūroms atvykusius karius registruoti atitinkamai atsargos kariais; karininkams išduoti atsargos karininkų liudijimus, puskarininkiams - krašto apsaugos karinius liudijimus.

3. Karinės administracijos departamentui kontroliuoti, kaip vykdomi LR Vyriausybės 1990 08 06 potvarkis Nr. 199p „Dėl krašto apsaugos prievolės įskaitos vedimo“, krašto apsaugos ministro 1992 03 05 patvirtinta instrukcija ir šis įsakymas.

4. Karinės įskaitos pažeidimams nustatyti vadovautis 1990 11 06 Administracinės teisės kodekso 212 ir 213 str. su 1992 m. šio straipsnio papildymais.

*Ministras*

*A. Butkevičius*

V. Česnulevičius

Išsiųsti: KAD, komendantūroms, tarnyboms, karinėms organizacijoms

ĮSAKYMAS Nr. 689  
1992 09 24

*Dėl kompleksinio Lazdijų AKPP patikrinimo*

Siekiant išaiškinti realią tarnybos organizavimo padėti Valstybės sienos apsaugos tarnybos Lazdijų Atskiram kontrolės praleidimo punkte,

ĮSAKAU:

1. Sudaryti šios sudėties patikrinimo komisiją:

Komisijos pirmininkas - ministro pirmasis pavaduotojas E. Nazelskis

Nariai: Karinio parengimo skyriaus viršininkas Č. Braziulis

Jungtinio štabo Kovinio parengimo skyriaus viršininkas A. Zabulionis

Jungtinio štabo Kovinio parengimo skyriaus vyr. specialistas A. Kucharevas

Ginkluotės skyriaus vyr. specialistas O. Kirjanovas

Personalo skyriaus vyresnioji specialistė I. Aleknavičienė

Lauko kariuomenės brigados štabo Operatyvinio skyriaus viršininkas R. Kalinauskas

2. Komisijai, vadovaujantis 1992 m. birželio 25 d. Valstybinės sienos apsaugos tarnybos įstatymu, Lietuvos Respublikos Vyriausybės 1991 m. potvarkiu Nr. 965p,

„Valstybės sienos apsaugos nuostatų“ 1 dalimi „Pasienio užkardos“, „Pasienio sargybu statutu“, „Pasienio specialistų paruošimo programa“, spalio 09-10 d. praveisti kompleksinį Lazdijų Atskiro kontrolės praleidimo punkto tarnybos ir veiklos patikrinimą.

3. Patikrinimo komisijos pirmininkui iki š. m. rugsėjo 25 d. praveisti komisijos narių pasitarimą ir sudaryti kompleksinio patikrinimo planą, apimančią visus Lazdijų AKPP tarnybos veiklos ir buities sąlygų klausimus. Tvirtinimui planą pateikti iki š. m. rugsėjo 21 d.

Kompleksinio patikrinimo aktą su įvertinimais ir pasiūlymais pateikti š. m. spalio 13 d.

*Ministras*

*A. Butkevičius*

G. Tamulaitis

Išsiųsti: VSAT, Jungtiniam štabui, Ginkluotės skyriui, Personalo skyriui, Lauko kariuomenės brigadai.

## ĮSAKYMAS Nr. 690

1992 09 25

### *Dėl egzaminų ir mandatinės komisijų sudarymo*

Lietuvos Respublikos karininkų kursų penktosios karininkų ir trečiosios puskarininkų laidos klausytojų žinių įvertinimui, jų paskyrimui ir naujų klausytojų priėmimui,

ĮSAKAU:

1. Sudaryti egzaminų komisiją:

Komisijos pirmininkas - Krašto apsaugos mokyklos viršininkas pulkininkas J. Andriškevičius

Komisijos pirmininko pavaduotojas - Karinio rengimo skyriaus viršininkas pulkininkas Č. Braziulis

Nariai: Lietuvos Respublikos karininkų kursų viršininkas pulkininkas Br. Vizbaras  
Karininkų kursų viršininko pavaduotojas mokymo reikalams pulkininkas J. Veselka  
Pakrančių apsaugos rinktinės vado pavaduotojas majoras V. Požarskas  
„Geležinio vilko“ I-os lauko kariuomenės brigados rikiuotės ir personalo skyriaus viršininkas vyresnysis leitenantas V. Kirvaitis

Dėstytojas R. Maldutis

dėstytojas A. Reiponas

dėstytojas V. Blažys

dėstytojas K. Stotna

2. Komisijai egzaminus praveisti š. m. rugsėjo 29, 30 ir spalio 29, 30 dienomis, įvertinant klausytojų žinias penkių balų sistema.

3. Komisijos pirmininkui - Krašto apsaugos mokyklos viršininkui pulkininkui J. Andriškevičiui klausytojams, sėkmingai išlaikiusiems egzaminus, įteikti Lietuvos Respublikos karininkų kursų baigimo pažymėjimus.

4. Einančiam personalo skyriaus viršininko pareigas pulkininkui leitenantui V. Česnulevičiui organizuoti mandatinės komisijos darbą egzaminų dienomis ir paskirstyti į tarnybą kursų klausytojus.

5. Tarnybų (departamentų) viršininkams (direktoriams), Lauko kariuomenės

brigados vadui pateikti karininkų kursams poreikius dėl šeštosios jaunesniųjų karininkų ir ketvirtosios puskarininkų laidos pagal specialybes. Duomenis pateikti Jungtiniam štabui iki š. m. spalio 10 d.

6. Mokslą su 6-ąja karininkų ir 4-ąja puskarininkų laida pradėti 1992 m. spalio 15 d.

7. Įsakymo vykdymo kontrolę pavedu pirmajam ministro pavaduotojui komandorui E. Nazelskiui.

Ministro pirmasis pavaduotojas

*E. Nazelskis*

Č. Braziulis

Išsiųsti: Lietuvos Respublikos karininkų kursams, tarnyboms (deparlamentams), Lauko kariuomenės brigadai.

### ĮSAKYMAS Nr. 691

1992 09 25

#### *Dėl karininkų aprūpinimo*

Siekiant gerinti karininkų aprūpinimą uniformine apranga ir kitais karinės ekipiruotės reikmenimis,

#### ĮSAKAU:

1. Krašto apsaugos mokyklai nuo š. m. spalio mėn. 01 d. perimti savo žinion Jungtinio štabo ir Ginkluotės skyriaus karininkų aprūpinimą uniformine apranga ir kitais karinės ekipiruotės reikmenimis.

2. Krašto apsaugos ministerijos Medžiaginio aprūpinimo tarnybai perduoti Krašto apsaugos mokyklos aprangos poskyriui turimus apskaitos dokumentus ir papildomai išskirti reikiamą kiekį uniforminės aprangos ir karinės ekipiruotės reikmenų.

3. Krašto apsaugos ministro 1992 04 02 įsakymo Nr. 218 dalį dėl Jungtinio štabo karininkų aprūpinimo uniformine apranga Lauko kariuomenės brigadoje laikyti nagaliojančia.

Ministro pirmasis pavaduotojas

*E. Nazelskis*

V. Tutkus

Išsiųsti: Jungtiniam štabui, Lauko kariuomenės brigadai, Medžiaginio aprūpinimo tarnybai, Krašto apsaugos mokyklai, Ginkluotės skyriui.

### ĮSAKYMAS Nr. 692

1992 09 25

#### *Dėl pasirengimo žiemos sezonui*

#### ĮSAKAU:

1. Įpareigoti krašto apsaugos ministerijos struktūrinių padalinių vadovus imtis visų neatidėliotinų priemonių pavaldžių objektų parengimui žiemos sezonui. Apie parengimą raštu iki 92 10 20 informuoti Kapitalinės statybos ir remonto tarnybą.

2. Pulkininkui leitenantui A. Griškai iš Imuniteto, Finansų apskaitos, Kapitalinės statybos ir remonto tarnybų bei KAM tarnybų specialistų eksploatacijai sudaryti komisiją ir iki 92 10 20 dienos patikrinti visus neparengtus žiemos sezonui objektus, pateikti KAM vadovybei aktus su išvadomis ir pasiūlymais padėčiai ištaisyti.

3. Finansų ir apskaitos tarnybai paskirti 28,3 mln. rublių KAM tarnyboms pasirengimui žiemos sezonui.

4. Įpareigoti pulkininką leitenantą A. Grišką iki 92 10 01 dienos pateikti KAM Jungtiniam štabui Užnugario tarnybos Eksploatacijos skyriaus struktūrą bei funkcijų aprašymą.

5. Įsakymo vykdymo kontrolę pavesti pulkininkui leitenantui J. Gečiui.

*Ministras*

*A. Butkevičius*

J. Gečas

Išsiųsti: visų KAM tarnybų vadovams

## ĮSAKYMAS Nr. 693

1992 09 25

### *Dėl medicininės ekspertizės*

Vadovaujantis Lietuvos Respublikos laikinuoju krašto apsaugos prievolės įstatymo 9 str. dėl savanorių priėmimo į krašto apsaugos tarnybą ir ministro 1992 06 01 d. įsakymu Nr. 373 „Dėl krašto apsaugos medicininio aptarnavimo“,

#### ĮSAKAU:

1. Į tikrosios krašto apsaugos karininkų ir puskarininkų tarnybą priimti Lietuvos Respublikos piliečius medicininės ekspertizės pripažintus tinkamais tikrajai krašto apsaugos tarnybai pagal sveikatos būklę.

Krašto apsaugos kariai ir savanoriai aptarnaujami regioniniu principu Vidaus reikalų ministerijos medicinos įstaigose, pateikus ministerijos siuntimą (forma E-002 pridedama).

1.1. Personalo (rikiuotės) skyriams medicininės ekspertizės komisijos atsiųstas pažymas apie sveikatos būklę užregistruoti ir įsegti į asmens bylą.

2. Kontroliuoti, kaip vykdomas įsakymas, pavedu Krašto apsaugos Medicinos tarnybos ir Personalo skyriaus viršininkams.

*Ministro pirmasis pavaduotojas*

*E. Nazelskis*

V. Česnulevičius

Išsiųsti: daliniams ir tarnyboms.



**LIETUVOS RESPUBLIKOS KRAŠTO APSAUGOS MINISTERIJA**

**SIUNTIMAS MEDICININEI APŽIŪRAI  
Į LR VRM MEDICINOS SKYRIAUS CENTRINĘ MEDICINOS  
EKSPERTIZĖS KOMISIJĄ**

1. Prašau patikrinti \_\_\_\_\_  
(pareigos, k. laipsnis, pavardė, vardas, tėvo vardas, gimimo data)

**SVEIKATOS BŪKLĖS TINKAMUMĄ KRAŠTO APSAUGOS SISTEMAI**

1.1. Priimant į tarnybą krašto apsaugos sistemoje \_\_\_\_\_  
(nurodyti tarnybos pobūdį, pareigas, k. laipsnį, kariuomenės rūšį)

1.2. Stojimui į \_\_\_\_\_  
(nurodyti mokymo įstaigos pavadinimą, fakultetą)

1.3. Tolimesnei tarnybai \_\_\_\_\_  
(nurodyti tarnybos pobūdį, pareigas, kariuomenės rūšį, k. laipsnį)

1.4. Dėl galimybės pervesti į kitas pareigas \_\_\_\_\_  
(kariuomenės rūšis, turimas laipsnis, suteikimo data)

1.5. Dėl karinio laipsnio pakeitimo \_\_\_\_\_  
(kariuomenės rūšis,  
(numatomas laipsnis)

2. Siuntimo pagrindas \_\_\_\_\_  
(pageidautina med. apžiūros data)

3. Gydytojų komisijos išvadą prašau išsiųsti \_\_\_\_\_

(nurodoma kur, kam)

Siuntimą išdavė \_\_\_\_\_ tel. \_\_\_\_\_

(KAM Medicinos tarnybos valdyba  
pareigos, k. laipsnis, pavardė)

A.V. 19 \_\_\_\_ m. \_\_\_\_\_

ĮSAKYMAS Nr.694  
1992 09 25

*Dėl nuolatinės komisijos Rusijos kariuomenės karinių miestelių inspektavimui ir perėmimui sudarymo*

Remiantis š. m. birželio mėn. 29 d. Lietuvos Respublikos Vyriausybės potvarkiu Nr. 631 p, išvedamos iš Lietuvos Respublikos teritorijos Rusijos kariuomenės karinių miestelių inspektavimo ir perėmimo klausimams spręsti

ĮSAKAU:

1. Paskirti išvedamos iš Lietuvos Respublikos teritorijos Rusijos kariuomenės karinių miestelių inspektavimui ir perėmimui šios sudėties komisiją:

Komisijos pirmininkas - A. Pusvaškis, Kapitalinės statybos ir remonto tarnybos planavimo skyriaus viršininko pavaduotojas

Nariai: S. Šulskus, Kapitalinės statybos ir remonto tarnybos planavimo skyriaus vyresnysis specialistas

E. Dobužinskas, Autotransporto tarnybos eksploatacijos skyriaus specialistas

A. Aleksa, Medžiaginio aprūpinimo tarnybos vyresnysis specialistas

E. Petrauskas, KAM Jungtinio štabo Inžinerinio-topografinio poskyrio vyresnysis specialistas

V. Motiejūnas, Civilinės saugos departamento Inžinerinio apsaugos ir mechanizacijos skyriaus specialistas ūkio mechanizacijai

J. Silevičius, Karinės administracijos departamento Mobilizacinio skyriaus viršininko pavaduotojas, majoras

A. Konteikis, Medicinos tarnybos vyresnysis specialistas

2. Patvirtinti nuolatinės Rusijos karinių dalinių objektų inspektavimo ir priėmimo komisijos uždavinius ir funkcijas.

3. Įsakymo vykdymo kontrolę pavesti Jungtinio štabo viršininkui pulkininkui leitenantui V. Tutkui.

*Ministras*

*A. Butkevičius*

S. Knezys

Išsiųsti: visoms KAM tarnyboms

Nuolatinės Rusijos kariuomenės karinių dalinių  
objektų inspektavimo ir priėmimo komisijos  
uždaviniai ir funkcijos

Nuolatinė komisija savo darbe vadovaujasi Rusijos Federacijos ginkluotųjų pajėgų išvedimo iš Lietuvos Respublikos teritorijos techninių ir organizacinių klausimų sprendimo tvarkos protokolu.

1. Uždaviniai:

1.1. Inspektuoti išvedamų iš Lietuvos Respublikos Rusijos Federacijos karinių dalinių užimamą teritoriją, karinius miestelius, pastatus bei tikrinti paliekamų įrengimų būklę, fiksuojant padarytus nuostolius.

1.2. Priimti Rusijos karinių dalinių paliekamą teritoriją, karinius miestelius, pastatus ir įrengimus.

2. Funkcijos:

2.1. Organizuoja paliekamų Rusijos karinių dalinių objektų būklės kontrolę, imasi priemonių, užkertant mėginimus gadinti objektų turtą ir sudaryti neteisėtus pirkimo–pardavimo sandėrius.

2.2. Fiksuoja padarytus nuostolius Lietuvos Respublikai dėl neteisėto Rusijos karinių dalinių buvimo Lietuvos teritorijoje.

2.3. Sprendžia klausimus, susijusius su Rusijos karinių dalinių išvedimu iš Lietuvos Respublikos teritorijos, perimant pagal aktus užimamas teritorijas, karinius miestelius, pastatus, įrengimus bei karinį turtą.

2.4. Teikia pasiūlymus Lietuvos Respublikos Vyriausybės įgaliotiniui Rusijos kariuomenės išvedimo klausimais dėl karinio dalinio išvedimo tvarkos ir turto perėmimo.

2.5. Vykdo karinių dalinių inspektavimą pagal Lietuvos Respublikos Vyriausybės įgaliotinio Rusijos kariuomenės išvedimo klausimais nurodymus.

2.6. Sprendžia klausimus dėl perimtų objektų apsaugos organizavimo.

2.7. Kontroliuoja Krašto apsaugos ministerijos tarnybų žinion perimtų saugojimui objektų panaudojimą ir priežiūrą.

ĮSAKYMAS Nr. 695

1992 09 25

Komandiruoti Jezerską Vazlovą Jono ir Polinauską Zigmą Zigmo į Maskvą š. m. rugsėjo 25 d. iki rugsėjo 30 d, su spec. užduotim.

Leidžiama su savim turėti tarnybinį ginklą.

V. Jezerskas PM Nr. TG 4394

Z. Polinauskas PM Nr. AM 6926

Ministras

A. Butkevičius

ĮSAKYMAS Nr. 696  
1992 09 25

*Dėl pavadavimo*

ĮSAKAU:

Jungtinio štabo viršininko pulkininko leitenanto V. Tutkaus komandiruotės į užsienį metu nuo š. m. rugsėjo 28 d. iki spalio 02 d. štabo viršininko pareigas laikinai eiti jo pavaduotojui G. Tamulaičiui.

*Ministras*

---

V. Tutkus  
Išsiųsti: visoms KAM tamyboms

*A. Butkevičius*

ĮSAKYMAS Nr. 697  
1992 09 25

*Dėl įsakymo Nr. 643 dalinio pakeitimo*

ĮSAKAU:

Š. m. 09 15 įsakyme Nr. 643 padaryti dalinį pakeitimą: vietoje Jungtinio štabo operatyvinio skyriaus viršininko S. Knezio nuo š. m. rugsėjo 28 d. iki spalio 02 d. komandiruoti į Kopenhagos miestą (Danija) Lauko kariuomenės brigados vadą Č. Jezerską.

*Ministras*

---

V. Tutkus  
Išsiųsti: Jungtiniam štabui, Aviacijos tamybai, CSD, SKAT, LKB.

*A. Butkevičius*

ĮSAKYMAS Nr. 698  
1992 09 25

*Dėl dienpinigių ir nakvynpinigių skyrimo*

Š. m. rugsėjo 28 - spalio 2 dienomis Cheyrotsberge prie Magdeburko Vokietijos Federalinės Vidaus Reikalų ministerijos organizuotoje tarptautinėje konferencijoje dėl bendradarbiavimo Civilinės saugos srityje katastrofų ir gaivalinių nelaimių padarinių pasekmių šalinimo metu nuo Lietuvos Respublikos krašto apsaugos ministerijos dalyvauja:

Ministro pirmasis pavaduotojas komandoras Eugenijus Nazelskis ir ministro pavaduotojas CSD direktorius pulkininkas leitenantas Gediminas Karolis Pulokas.

Krašto apsaugos ministerijos Finansų ir apskaitos tarnybos vyr. buhalteriu skirti minėtiems pareigūnams vienai parai dienpinigius ir nakvynpinigius valiuta.

*Ministras*

---

G. Pulokas  
Išsiųsti: Finansų skyriui, Kanceliarijai.

*A. Butkevičius*

ĮSAKYMAS Nr. 699  
1992 09 28

*Dėl sutarties pasirašymo*

Ryšium su mano išvykimu į komandiruotę, įgalioju privatizuojamų Krašto apsaugos ministerijos gyvenamųjų patalpų komisijos pirmininko pavaduotoją A. Grišką pasirašyti pirkimo sutartį p. J. Užurkai.

*Ministro pirmasis pavaduotojas*

*E. Nazelskis*

ĮSAKYMAS Nr. 700  
1992 09 28

*Dėl trumpo Lietuvos istorijos kurso kariams parengimo*

Pašauktiems į krašto apsaugos tarnybą kariams nustatytas 20 val. Lietuvos istorijos kursas. Mokymo tikslas - prisiminti bendriausias Lietuvos istorijos žinias, padėti kariams suvokti elementariausią teorinę Lietuvos istorijos schemą, kartu smulkiau supažindinti su atskirais tautos istorijos laikotarpiais. Kadangi šiuo metu aprūpinti karinius dalinius Lietuvos istorijos vadovėliais nėra galimybių,

**ĮSAKAU:**

1. Ministro patarėjui G. Surgailiui - organizuoti trumpo Lietuvos istorijos kurso bei rankraščio parengimą spaudai.

2. Karinio rengimo skyriaus viršininkui Č. Braziuliui - išsiaiškinti, koku tiražu tikslinga spausdinti parengtą Lietuvos istorijos kursą kariams.

3. Ryšių ir technikos tarnybos viršininkui J. Pivoriūnui - rotaprintu atspausdinti reikalingą kariams trumpojo Lietuvos istorijos kurso egzempliorių kiekio

*Ministro pirmasis pavaduotojas*

*E. Nazelskis*

G. Surgailis

Išsiųsti: G. Surgailiui, Č. Braziuliui, J. Pivoriūnui, F. Žinienei

KRAŠTO APSAUGOS  
MINISTERIJA

1992-09-28 įsakymo Nr. 700  
priedas  
TVIRTINU:  
Ministro pirmasis  
pavadootojas  
E. Nazelskis

**S A M A T A**

Trumpo Lietuvos istorijos  
kurso kariams rankraščio  
parengimo spaudai išlaidoms

Vilnius, 1992 m. rugsėjo d.

1. Honoraras trumpo Lietuvos istorijos kurso autoriams, mokant už spaudos lanką po 2000 rub.	18500 rub.
2. Redagavimas	3500 rub.
Iš viso:	22000 rub.

Sąmata sudaryta š. m. rugsėjo mėn. galiojančiais įkainiais.

Sąmatą sudarė

G. Sургailis

ĮSAKYMAS Nr. 701  
1992 09 28

*Dėl laimėjusių 1 -3 vietas KAM simbolikai sukurti konkurse premijavimo*

1992 m. birželio 17 d. spaudoje, remiantis 1992 m. birželio 12 d. įsakymu Nr. 412 a, buvo paskelbtas konkursas ministerijos firminio ženklo, logotipo, garbės ir padėkos raštų, vizitinės kortelės projektui sukurti. Su gautais darbais KAM kolegijos sprendimu susipažino Krašto apsaugos ministerijos padalinių darbuotojai. Pirma vieta pasiūlyta paskirti dizaino studijos „NaDa“ pirmajam projektui, antra - tos pačios studijos antrajam projektui, trečia - Lietuvos dizaino instituto pateiktam projektui.

Remiantis paskelbto konkurso sąlygomis,  
ĮSAKAU:

Skirti premiją 3000 (tris tūkst. rub.) firmos „NaDa“ dizaineriui Audriui Klimui, antrąją premiją 2000 (du tūkst. rub.) tos pačios studijos dizaineriui Jonui Gerulaičiui. Trečiąją premiją 1000 (tūkstantį rub.) skirti Lietuvos dizaino instituto dizaineriui Egidijui Zulonui.

*L. e. ministro pareigas*

*Š. Vasiliauskas*

G. Surgailis

Supažindinti: F. Žiniene, G. Surgailį, A. Meškauską

ĮSAKYMAS Nr. 702  
1992 09 28

*Dėl CSD materialinių vertybių perdavimo*

Remiantis ryšių su visuomene skyriaus viršininko leitenanto A. Meškausko 1992 m. gegužės 6 d. raportu dėl galimybės įsigijimo „Krašto apsaugos“ laikraščiu popieriaus,

ĮSAKAU:

1. Perduoti iš balanso į balansą CSD rašomą popierių 84 formato 10 tonų už bendrą sumą 230000 tūkstančių rublių KAM.

*Ministras*

*A. Butkevičius*

R. Lialys

Išsiųsti: CSD, KAM Finansų ir apskaitos skyriui

263

ĮSAKYMAS Nr. 703  
1992 09 29

*Dėl Valstybinės sienos apsaugos tarnybos struktūrų reorganizavimo*

Pastaruoju metu, didėjant Lietuvos Respublikos tarptautiniam pripažinimui, plečiantis ekonominiams kontaktams tarp mūsų ir užsienio valstybių verslininkų, padaugėjo Valstybės sienos pravažiavimų kaip į Lietuvos Respubliką, taip ir iš jos. Siekiant tinkamai organizuoti Valstybės sienos apsaugą ir pasienio kontrolės punktų darbą, pagal Lietuvos Respublikos Aukščiausiosios Tarybos 1992 m. birželio 25 d. priimtus Valstybės sienos ir Valstybės sienos apsaugos įstatymus,

ĮSAKAU:

1. Krašto apsaugos ministerijos Jungtiniam štabui išvesti iš Pakrančių apsaugos rinktinės sudėties atskirą laivų divizioną ir jo bazėje sukurti Karinių jūrų pajėgų flotilę.

2. Valstybės sienos apsaugos tarnybos viršininkui:

2.1. Pakrančių apsaugos rinktinę toliau vadinti Klaipėdos rinktine;

2.2. Marijampolės rinktinės sudėtyje sukurti Vištyčio, Vartelių, Reketijos, Trumpalių, Galinių, Pazapsių Valstybės sienos apsaugos užkardas;

2.3. Lazdijų pasienio užkardą reorganizuoti į Akmenių valstybės sienos apsaugos užkardą Marijampolės sienos apsaugos rinktinės sudėtyje ir Lazdijų atskirą pasienio

kontrolės praleidimo punktą, susidedanti iš Lazdijų, Mockavos ir Kalvarijos pasienio kontrolės postų;

2.4. Vilniaus sienos apsaugos rinktinės sudėtyje organizuoti papildomai Kapčiamiesčio, Dieveniškių, Medininkų, Pabradės valstybės sienos apsaugos užkardas, skiriant dalį sienos ruožo iš Druskininkų, Šalčininkų, N. Vilnios ir Švenčionių sienos apsaugos užkardų;

2.5. Šiaulių pasienio rinktinę reorganizuoti į Šiaulių sienos apsaugos komendantūrą su Skuodo, Mažeikių, Akmenės, Joniškio, Pasvalio, Biržų, Rokiškio, Zarasų sienos apsaugos užkardomis;

2.6. Iš rinktinėms ir užkardoms pavaldžių kontrolės praleidimo punktų sukurti Klaipėdos, Joniškio, Saločių, Smėlynės, Druskininkų, Kybartų, Kauno, Pagėgių, Vilniaus atskirus pasienio kontrolės praleidimo punktus;

2.7. VSAT štabe sukurti kontrolės praleidimo punktų skyrių ir pavesti jam vadovauti visiems APKPP;

2.8. VSAT specializuoto mokomojo centro sudėtyje sukurti mokomąją užkardą ir mokomąjį kontrolės praleidimo punktą. Mokomajai užkardai skirti apsaugai valstybės sienos ruožą iš Ignalinos ir Zarasų sienos apsaugos užkardų, saugomų sienos ruožų; mokomajam kontrolės praleidimo punktui priskirti Turmanto kontrolės praleidimo punktą.

3. Valstybės sienos apsaugos struktūrų reorganizavimą praveisti neviršijant Lietuvos Respublikos Aukščiausiosios Tarybos patvirtinto 1992 m. KAM biudžeto, turint 5407 etatų vienetų pagal Lietuvos Respublikos KAM VSAT schemą (priedas Nr. 1) ir VSAT padalinių etatus (priedas Nr. 2\*), kurie įsigalioja nuo 1992 m. spalio 1 d.

4. Įsakymo vykdymo kontrolę pavedu ministro pirmajam pavaduotojui komandorui E. Nazelskiui.

*Ministras*

*A. Butkevičius*

J. Paužolis

Išsiųsti: KAM Jungtiniam štabui, departamentams, taryboms.

\* Priedas Nr. 2 dėl didžiulės apimties nespausdinamas. Žr. : Krašto apsaugos archyvas prie KAM.-F2.-Ap.1-B. 17. L23-89 – G. S.





ĮSAKYMAS Nr. 704

1992 09 29

*Dėl įgaliojimų suteikimo*

ĮSAKAU:

Ryšium su Krašto apsaugos ministerijos bendrabučių privatizavimo komisijos pirmininko E. Nazelskio išvykimu į komandiruotę, suteikti įgaliojimus privatizavimo komisijos pirmininko pavaduotojui, Kapitalinės statybos ir remonto tarnybos viršininkui plk. lt. A. Griškai pasirašyti privatizuojamų bendrabučių pirkimo pardavimo sutartis su Č. Jezerskiu ir A. Meškausku.

*L. e. ministro pareigas*

*Š. Vasiliauskas*

Išsiųsti: Kapitalinės statybos ir remonto tarnybai, Finansų ir apskaitos skyriui, Teisiniui skyriui.

ĮSAKYMAS Nr. 705

1992 09 29

*Dėl Didžiosios Britanijos karo laivų neoficialaus vizito į Klaipėdą 1992 m. spalio 3-6 d.*

1992 m. spalio 3 dieną į Klaipėdos uostą su neoficialiu vizitu atvyksta Didžiosios Britanijos 3 karo laivai: „Ledbury“ (flagmanas), „Dulverton“, „Brocklesby“ laivų būrio vadas - priešmininių laivų eskadros vadas komanderis M. N. Littleboy. Siekiant užtikrinti tinkamą laivų priėmimą,

ĮSAKAU:

I. Jungtinio štabo Jūreivystės poskyrio viršininkui:

1.1. Sudaryti vizito programą ir suderinti su Didžiosios Britanijos Karo atašė;

1.2. Paruošti vizito aprūpinimo planą.

2. Pakrančių apsaugos rinktinės vadui:

2.1. Suderinti su Klaipėdos uosto vadovybe laivų sutikimą jūroje ir stovėjimo vietą Žiemos uoste (locmano kateris, 2 fenderiai ir 2 trapai po 10 m); šiukšlių išvežimą, vandens ir 3 telefonų pajungimą; miesto gyventojų laisvą praėjimą prie laivų lankymo metu;

2.2. Paruošti krantinę laivų sutikimui (aplinkos sutvarkymas, valstybinės vėliavos, sveikinimo transporantas anglų-lietuvių kalbomis, švartavimo komanda);

2.3. Parengti laivų sutikimo ir išlydėjimo ceremoniją su folklorinio ansamblio ir orkestro „Bangpūtys“ dalyvavimu;

2.4. Organizuoti:

2.4.1. svečių susitikimus su Klaipėdos miesto visuomeninių organizacijų atstovais, imonių kolektyvais (Kojinių fabrikas, „Trinyčiai“), Universiteto studentais, Pakrančių apsaugos kariais;

2.4.2. vizito programos aprūpinimą.

2.5. Paskirti prie laivų būrio vado ryšių karininką;

2.6. Sudaryti organizacinį štabą vizito programos vykdymui užtikrinti;

2.7. Informuoti miesto valdybą apie protokolinius priėmimus ir reikalingą pagalbą.

2.8. Klaipėdos viešbutyje užsakyti 2 dviviečius ir 2 vienviečius kambarius svečiams nuo spalio 3 dienos;

2.9. Organizuoti, esant palankioms oro sąlygoms, 15-os jūrininkų grupės išėjimą į jūrą svečių laivais parodomosioms pratyboms stebėti nuo spalio 6 d. 9-14 val. ir jų grįžimą savo laivu:

3. Klaipėdos apskrities komendantui:

3.1. Užtikrinti laivų saugumą stovėjimo metu;

3.2. Organizuoti tvarkos palaikymą vizito programoje numatytuose renginiuose;

3.3. Aprūpinti laivų vadovybę vizito metu 2 lengvaisiais automobiliais „Volga“.

4. KAM Ryšių su visuomene skyriaus viršininkui:

4.1. Organizuoti laivų būrio vado komandierio M.N.Littleboy spaudos konferenciją spalio 3 d. 15 val. laive „Ledbury“ ir žurnalistų dalyvavimą joje.

5. KAM Autotransporto tarnybos viršininkui:

5.1. Aprūpinti vizito metu laivų karininkus mikroautobusu su vairuotoju.

6. Įsakymo vykdymo kontrolę pasilikau sau.

*L. e. ministro pareigas*

*Š. Vasiliauskas*

V. Tutkus

Išsiųsti: Jungtiniam štabui, Pakrančių apsaugos rinktinei, Klaipėdos apskrities komendantūrai (faksu), KAM Ryšių su visuomene, Autotransporto tarnybai.

### ĮSAKYMAS Nr.706

1992 09 29

*Dėl premijavimo*

ĮSAKAU:

Už parodytą iniciatyvą pravedant kovinį mobilizacinį priemonių pasiruošimą Lietuvos Respublikoje, rengiant pagrindinius dokumentus ir instrukcijas mobilizaciniais klausimais, premijuoti iš darbo užmokesčio fondo ekonomijos vieno pareigybinio atlyginimo dydžio majorą Juožą Silevičių - KAD mobilizacinio skyriaus viršininko pavaduotoją, 50 metų jubiliejaus proga.

*L. e. ministro pareigas*

*Š. Vasiliauskas*

P. Jakubėnas

Išsiųsti: Finansų ir apskaitos, Personalo skyriams, KAD.

### LIETUVOS RESPUBLIKOS KRAŠTO APSAUGOS MINISTERIJA LIETUVOS RESPUBLIKOS ENERGETIKOS MINISTERIJA

### ĮSAKYMAS Nr. 707

1992 09 29

Patvirtinti šiuos Energetikos ministerijos objektų perėmimo pagal Lietuvos Respublikos Vyriausybės 1991 m. gruodžio 17 d. nutarimą Nr. 569-1 Krašto apsaugos ministerijos apsaugos tarpžinybinės komisijos aktus:

267

1. 1992 05 27 Biržų linijinės gamybinės dispečerinės stoties perdavimo Krašto apsaugos ministerijos apsaugai akta;
2. 1992 06 08 Jonišio naftos perpompavimo stoties perdavimo Krašto apsaugos ministerijos apsaugai akta;
3. 1992 08 11 Valstybinės įmonės „Lietuvos kuras“ Subačiaus kuro bazės perdavimo Krašto apsaugos ministerijos apsaugai akta;
4. 1992 06 15 Krašto apsaugos ministerijos struktūrų dalyvavimo valstybinės Klaipėdos naftos eksporto įmonės objektų apsaugoje akta.

*Krašto apsaugos ministras*

*A. Butkevičius*

*Energetikos ministras*

*L. Ašmantas*

## ĮSAKYMAS Nr. 707a

1992 09 29

### *Dėl Pabradės mokymo centro apsaugos*

Siekiant užkirsti kelią grobstymams ir užtikrinti pastatų, mokymo objektų ir kitų materialinių vertybių apsaugą Pabradės mokymo centre,

#### ĮSAKAU:

1. Lauko kariuomenės brigados vadui nuo š. m. spalio mėn. 02 d. Pabradės mokymo centro apsaugai išskirti šios sudėties lauko sargybą:

sargybos viršininkas - 1 karininkas;

postų vyresnieji - 3 puskarininkiai;

sargybiniai - 10 eilinių;

patrulinis automobilis (GAZ-66) - 1 vienetas.

Iki mokymo centro perdavimo Krašto apsaugos ministerijai apsaugą vykdyti kartu su Rusijos 107 motošaulių divizijos mokymo centro komanda.

2. Lauko kariuomenės brigados štabui nustatyti mokymo centro objektų apsaugos ir teritorijos patruliavimo bei sargybų pasikeitimo tvarką.

3. Valstybės sienos apsaugos tarnybos viršininkui greito reagavimo batalione, dislokuotame Pabradės gyvenvietėje, mokymo centro sargybai išskirti patalpas ir priimti maitinimui kareivių valgykloje.

4. Griežtai uždrausti bet kokių įrengimų demontažą ir materialinių vertybių išvežimą be atitinkamo Krašto apsaugos ministerijos leidimo.

5. Įsakymo vykdymo kontrolę pavesti Jungtinio štabo viršininkui pulkininkui leitenantui V. Tutkui.

*L. e. ministro pareigas*

*Š. Vasiliauskas*

G. Tamulaitis

Išsiųsti: LKB, VSAT, Jungtiniam štabui.

ĮSAKYMAS Nr. 708  
1992 09 30

Siekdamas patikrinti ir pagerinti Krašto apsaugos sistemos padaliniuose esančių kompiuterių panaudojimą,

ĮSAKAU:

1. KAM Informacijos tarnybai atlikti kompiuterių panaudojimo patikrinimą KA sistemos padaliniuose ir pateikti rezultatus bei pasiūlymus iki š. m. spalio 15 dienos.
2. Visų padalinių vadovams nedelsiant užtikrinti Informacijos tarnybos specialistams laisvą prieėjimą prie visų savo tarnybos kompiuterių ir prie turimos programinės įrangos, nesigilinant į informacijos turinį.
3. KAM Autotransporto tarnybos viršininkui skirti Informacijos tarnybai papildomą degalų kiekį reikalingą patikrinimui pavesti.

*L. e. ministro pareigas*

*Š. Vasiliauskas*

ltn. Ž. Pukys

Išsiųsti: visoms KAM tarnyboms ir padaliniam

ĮSAKYMAS Nr. 709  
1992 09 30

*Dėl valiutos skyrimo*

Krašto apsaugos mokyklos dėstytojos Genovaitė Laugalienė ir Daina Miniotaite siunčiamos šešių mėnesių komandiruotei į Karinės kalbos instituto, Anglų kalbos centro, Leklendo Oro Pajėgų bazę, pagal IMET programą.

ĮSAKAU:

Skirti po 100 JAV dolerių Genovaitei Laugalienei ir Dainai Miniotaitei.

Priedas: JAV Ambasados Lietuvoje pažyma ir jos vertimas - 2 lapai.\*

*L. e. ministro pareigas*

*Š. Vasiliauskas*

A. Žukauskas

Išsiųsti: Finansų ir apskaitos skyriui ir Krašto apsaugos mokyklai.

ĮSAKYMAS Nr. 710  
1992 10 01

*Dėl grynųjų pinigų išdavimo KAM sistemos padalinių vairuotojams*

Vadovaujantis Lietuvos Respublikos Vyriausybės 1992 09 23 nutarimu Nr. 692 „Dėl prekybos naftos produktais“,

ĮSAKAU:

\*Priedas į Krašto apsaugos archyvą prie KAM neperduotas – G. S.

1. KAM sistemos struktūriniais padaliniais vadovautis tokia grynųjų pinigų, išduodamų vairuotojams, apskaitos tvarka:

1.1. KAM struktūriniame padalinyje atsakingas už transportą asmuo kiekvienos savaitės pirmadienį pateikia padalinio finansistams grynųjų pinigų poreikį einamajai savaitei, atsižvelgiant į turimo transporto kiekį, jo panaudojimo intensyvumą;

1.2. Padalinio finansistai užsako banke ir gauna reikalingą grynųjų pinigų sumą;

1.3. Atsakingas už transportą padalinyje įrašo į vairuotojų kelialapius reikalingą grynųjų pinigų sumą. Įrašas daromas grafoje - „Išduota degalų“;

1.4. Vairuotojas padalinio kasoje gauna kelialapyje įrašytą grynųjų pinigų sumą ir pasirašo už šią sumą;

1.5. Padalinio finansistai veda žurnalą apie grynųjų pinigų išdavimą vairuotojams.

Žurnale nurodoma: vairuotojo vardas, pavardė, automobilio markė ir valstybinis numeris, kelialapio numeris, išduotų pinigų suma, išdavimo data, vairuotojo parašas. Galima panaudoti naftos produktų išdavimo žiniaraščius, vietoj degalų nurodant išduodamų pinigų sumą.

1.6. Vairuotojai, pirkdami degalus degalinėse, privalo reikalauti kasos kvitų;

1.7. Kelialapio galiojimo laikui pasibaigus, vairuotojas tvarkingai užpildo ir pateikia kartu su degalinių kasos kvitais atsakingam už transportą padalinyje;

1.8. Vairuotojui gražinus kelialapį, atsakingas už transportą padalinyje patikrina, ar išduotų pinigų suma atitinka automobilio ridą pagal degalų sunaudojimo normas. Grynųjų pinigų kiekis perkeliamas į naujai išduodamo kelialapio grafą „Likutis išvažiuojant“.

2. Įsakymo vykdymą kontroliuoti padalinių vadovams.

*Ministro pavaduotojas*

*Š. Vasiliauskas*

S. Butkus

Išsiųsti: visiems KAM struktūriniais padaliniais.

## ĮSAKYMAS Nr. 711

1992 10 01

### *Dėl S. Baskovo laidotuvių organizavimo*

Vilniaus atskirojo apsaugos bataliono šaulio S. Baskovo laidotuvėms organizuoti

ĮSAKAU:

1. Paskirti laidotuvių organizavimo komisiją:

Komisijos pirmininkas - KAD direktoriaus pavaduotojas pulkininkas leitenantas

P. Jakubėnas

Nariai: KAD vyr. specialistas A. Jurgaitis

Vilniaus atskiro apsaugos bataliono štabo viršininkas F. Skrypnikas

Vilniaus atskirojo apsaugos bataliono autotransporto tarnybos viršininkas J. Švagžlys

Vilniaus apskrities komendantūros vyr. bubalteris leitenantas V. Mažeika.

2. S. Baskovo laidotuves organizuoti vadovaujantis Vidaus tarnybos statuto 26 priedu.

3. Laidotuvių išlaidas apmokėti Vilniaus atskirajam batalionui skirtomis lėšomis.

4. Laidotuvių organizavimo kontrolę pavesti karinės administracijos departamento direktoriui pulkininkui A. Dulevičiui.

*L. e. ministro pareigas*

*Š. Vasiliauskas*

H. Narščius

Išsiųsti: KAD, Vilniaus atskirajam apsaugos batalionui, Vilniaus apskrities komendantūrai.

ĮSAKYMAS Nr. 712  
1992 10 02

*Dėl dienpinigių skyrimo*

Š. m. spalio 4-7 d. vyksiu į Zalcburgą dalyvauti konferencijoje Baltijos šalių saugumo klausimais,

ĮSAKAU:

Finansų ir apskaitos skyriui skirti 30 proc. priklausančių dienpinigių valiuta.

*Ministras*

*A. Butkevičius*

R. Vaitulevičienė

Išsiųsti: Finansų ir apskaitos skyriui

271

ĮSAKYMAS Nr. 713  
1992 10 02

*Dėl NATO Karinio Komiteto pirmininko generolo Vagleik Eide ir jį lydintios delegacijos priėmimo*

Š. m. spalio 13-14 d. Lietuvoje lankysis NATO Karinio Komiteto pirmininkas generolas Vagleik Eide ir jį lydinti delegacija.

ĮSAKAU:

1. Atsakingu už programos sudarymą ir svečių priėmimą paskirti Jungtinio štabo viršininką V. Tutkų.

2. Jungtinio štabo viršininkui V. Tutkui:

2.1. Organizuoti iškilmingą delegacijos sutikimo ceremonialą.

2.2. Informuoti visus susitikimuose dalyvaujančius asmenis apie susitikimų vietą ir laiką.

3. Ūkio skyriui:

3.1. Užsakyti vieną dvivietį liuks klasės ir 8 vienviečius kambarius viešbutyje „Lietuva“.

3.2. Užsakyti pietus restorane „Senasis rūsys“ keturiolikai asmenų.

3.3. Sudaryti sutartį su anglų kalbos vertėju.

4. Autotransporto tarnybai skirti 5 lengvuosius automobilius delegacijos aptarnavimui.

5. Finansų ir apskaitos skyriui apmokėti visas su šiuo vizitu susijusias išlaidas.

6. Įsakymo vykdymo kontrolę pavesti ministro pavaduotojui Š. Vasiliauskui.

*Ministras*

*A. Butkevičius*

R. Vaitulevičienė

Išsiųsti: Jungtiniam štabui, Ūkio skyriui, Finansų ir apskaitos skyriui, Autotransporto tarnybai

ĮSAKYMAS Nr. 714

1992 10 02

*Dėl premijų skyrimo Panevėžio apskrities komendantūros darbuotojams*

Vadovaujantis KAM 1992 02 03 įsakymu Nr. 50,

ĮSAKAU:

Skirti premijas iš darbo apmokėjimo fondo ekonomijos šiems darbuotojams

Panevėžio apskrities komendantūra

1. Barisevičius Jonas - kom. pavaduotojas mobilizacijai - 7400 rb.
2. Brazdžionis Gytis - valytojas - 1890 rb.
3. Damanskas Rimantas - kom. pavaduotojas tarnybai - 6300 rb.
4. Garla Rimantas - kom. būrio skyrininkas - 2050 rb.
5. Juozauskas Stasys - kom. būrio vadovas - 2740 rb.
6. Jankauskas Zigmantas - JAR sk. vyr. specialistas - 5210 rb.
7. Kečioris Romanas - komendantas - 8220 rb.
8. Karaliūnienė Ramutė - vyr. buhalterė - 6160 rb.
9. Petkevičius Vladas - mob.sk. vyr. specialistas - 5210 rb.
10. Račkauskas Rimgaudas - mob. sk. specialistas - 4250 rb.
11. Sargūnas Vytautas - kom. būrio skyrininkas - 5210 rb.
12. Šakalauškaitė Irena - JAR sk. mašininkė - 3630 rb.
13. Šukys Jonas - JAR sk. viršininkas - 6300 rb.
14. Šinas Artūras - kom. būrio būrininkas - 2330 rb.
15. Šiaudinis Bronius - ūkvedys - 4220 rb.
16. Vaitonis Kęstutis - kom. pav. štabo viršininkas - 7400 rb.
17. Vireliūnienė Augenija - buhalterė - 4110 rb.
18. Vanagienė Nijolė - org. sk. technikas-operat. - 3630 rb.
19. Zabiela Vidas - adm. skyriaus specialistas - 4520 rb.

Anykščių rajono komendantūra

1. Andriukaitis Bernardas - mob. posk. kam. pav. mobil. - 6030 rb.
2. Leika Donatas - JAR posk. specialistas - 4110 rb.
3. Petrauskas Bronius - JAR posk. vyr. specialistas - 5210 rb.
4. Puodžiūnienė Aldona - valytoja - 1890 rb.
5. Repečkienė Laima - JAR posk. raštvedė - 3630 rb.

Biržų rajono komendantūra

1. Ažubalytė Virginija - mob. posk. raštvedė - 3630 rb.
2. Butautienė Vida - JAR posk. raštvedė - 3630 rb.
3. Eidukas Kęstutis - mob. posk. specialistė - 4110 rb.
4. Kiburys Algirdas - kam. pav. mobilizacijai - 6030 rb.
5. Kibilius Alfonsas - JAR posk. specialistas - 2400 rb.
6. Kiburytė Rasa - valytoja - 2740 rb.
7. Linkevičius Vytautas - komendantas - 7400 rb.
8. Mažeika Virginijus - JAR posk. vyr. specialistas - 5210 rb.



#### Objektų apsaugos būrys

1. Eidukas Vidas - būrio vadas - 5480 rb.
2. Jankauskas Rolandas - būrininkas - 2400 rb.
3. Kaveckas Audrius - apsaugos sk. vadas - 2400 rb.
4. Kurkis Audronis - apsaugos sk. vadas - 2400 rb.
5. Labanavičius Raimondas - apsaugos sk. vadas - 2400 rb.
6. Skavronskis Sigitas - apsaugos sk. vadas - 2400 rb.

#### Kupiškio rajono komendantūra

1. Baltrūnienė Virginija - JAR posk. raštvedė - 3630 rb.
2. Gudavičius Robertas - JAR posk. specialistas - 2600 rb.
3. Jakštas Valdas - komendantas - 7260 rb.
4. Jurėnas Edmundas - JAR posk. specialistas - 4110 rb.
5. Kazilionis Povilas - mob. posk. raštvedys - 3630 rb.
6. Šilas Vilius - kam. pav. mobilizacijai - 2880 rb.
7. Šulskis Saulius - valytojas - 1890 rb.

#### Pasvalio rajono komendantūra

1. Amonkevičius Leonas - komendantas - 7400 rb.
2. Jasilionienė Audronė - valytoja - 1890 rb.
3. Kačerauskienė Valentina - JAR posk. raštvedė - 3630 rb.
4. Šidagytė Julija - mob. pas. raštvedė - 3630 rb.
5. Žurauskas Rimantas - kam. pav. mobilizacijai - 5210 rb.

#### Rokiškio rajono komendantūra

1. Bukas Jonas - mob. posk. kam. pav. mob. - 6030 rb.
2. Bieliūnas Arvydas - JAR posk. vyr. specialistas - 5210 rb.
3. Kumšytė Regina - mob. posk. raštvedė - 3630 rb.
4. Ramonienė Birutė - JAR posk. raštvedė - 3700 rb.
5. Stankevičius Algirdas - mob. posk. specialistas - 4110 rb.
6. Šinkūnas Arvydas - JAR posk. specialistas - 4110 rb.
7. Šakalytė Rūta - valytoja - 1890 rb.

Iš viso: 240720 rb.

*Ministras*

*A. Butkevičius*

F. Žinienė

Išsiųsti: Panevėžio apskrities komendantūrai, KAM Finansų ir apskaitos skyriui.

ĮSAKYMAS Nr. 715

1992 10 02

*Dėl komisijos sudarymo*

Nupirktų iš Rusijos Baltijos laivyno Lietuvos Respublikos Krašto apsaugos ministerijai karo laivų priėmimo tikslu

ĮSAKAU:

1. Sudaryti komisiją:

Komisijos pirmininkas - R. Baltuška, Valstybės sienos apsaugos atskiro laivų diviziono vadas

Nariai: E. Miliauskas, Jungtinio štabo Jūreivystės poskyrio viršininkas

J. Alšauskas, Jungtinio štabo Jūreivystės poskyrio vyr. karininkas

V. Mockus, Jungtinio štabo Jūreivystės poskyrio vyr. karininkas

V. Urbas, Pakrančių apsaugos rinktinės štabo viršininkas

2. Laivų priėmimo-perdavimo aktą kartu su Rusijos Baltijos laivyno atstovu įpareigoju pasirašyti komisijos pirmininkui R. Baltuškai.

3. Akto priedą su konkrečiais laivo, jo ginkluotės ir techninių priemonių duomenimis pasirašyti komisijos nariams.

4. Laivų priėmimo-perdavimo aktą ir jo priedą pateikti man trijų dienų laikotarpyje nuo jo pasirašymo datos.

*Ministras*

*A. Butkevičius*

G. Tamulaitis

Išsiųsti: Jungtiniam štabui, Pakrančių apsaugos rinktinei

#### ĮSAKYMAS Nr. 716

1992 10 02

274

#### *Dėl galutinio atsiskaitymo už pontoninį tiltą*

Kauno savivaldybės miesto ūkio skyrius, tarpininkaudamas Krašto apsaugos ministerijai, vykdo atsiskaitymus su Rygos m. komercine bendrove „Bravo Ltd“ dėl perkamo pontoninio tilto komplekto. Pilno atsiskaitymo su minėta komercine bendrove tikslu,

ĮSAKAU:

I. KAM Finansų ir apskaitos skyriaus viršininkei F. Žinienei pervesti Kauno savivaldybės miesto Ūkio skyriui 1 (vieną) milijoną rublių.

Sąskaita Lietuvos banko Kauno skyriuje Nr. 122182241, kodas 260101568.

2. Įsakymo vykdymo kontrolę pavesti ministro pirmajam pavaduotojui E. Nazelskiui.

*Ministras*

*A. Butkevičius*

G. Tamulaitis

Išsiųsti: Jungtiniam štabui, Finansų ir apskaitos skyriui.

#### ĮSAKYMAS Nr. 717

1992 10 02

#### *Dėl atsargos ir dimisijos karininkų tikrosios krašto apsaugos tarnybos*

Vadovaujantis Lietuvos Respublikos krašto apsaugos tarnybos įstatymo 2 str. ir Laikinojo krašto apsaugos prievolės įstatymo 3 str.,

ĮSAKAU:

I. Laikyti tarnaujanciais tikrojoje krašto apsaugos tarnyboje Lietuvos Respublikos krašto apsaugos atsargos ir dimisijos karininkus, savanoriškumo principu krašto apsaugos atkuriamuoju laikotarpiu pašauktus į tikrąją krašto apsaugos tarnybą:

atsargos plk. Algimantą Vaitkaitį  
atsargos plk. ltn. Vytautą Kadžį  
dimisijos mjr. Eugenijų Mykolą Jakimavičių  
dimisijos plk. ltn. Antaną Gasparą  
atsargos mjr. Algirdą Milevičių  
atsargos mjr. Stanislovą Adamonį  
atsargos mjr. Vaclovą Balčiūną  
dimisijos mjr. Juozą Jankauską  
atsargos mjr. Kęstuti Antaną Litvinavičių  
atsargos mjr. Kazimierą Algimantą Skrinską  
atsargos mjr. Zenoną Kojelį  
atsargos kpt. Bernardą Andriukaitį  
atsargos kpt. Stanislovą Algirdą Vozbiną  
atsargos kpt. Romualdą Bajoriną  
dimisijos kpt. Romualdą Barauską  
atsargos kpt. Rimantą Čipą  
atsargos kpt. Kazimierą Joniką  
atsargos kpt. Algi Zautrą  
atsargos vyr. ltn. Algimantą Maksimaitį  
dimisijos mjr. Vytautą Šestauską  
atsargos vyr. ltn. Stanislovą Jakubauską  
atsargos vyr. ltn. Rimantą Šapoką  
atsargos vyr. ltn. Joną Kliauzą  
atsargos ltn. Stanislovą Joną Kiznį  
atsargos ltn. Jeronimą Liveikį  
atsargos ltn. Rimvydą Mintautą  
atsargos ltn. Petrą Ramanauską  
atsargos kpt. Vladą Sirtautą  
dimisijos ltn. Rimantą Kauzą  
atsargos ltn. Gintautą Ražuką

2. Išvardintiems karininkams bendrąjį tarnybos stažą skaičiuoti Krašto apsaugos ministro 1992 09 01 d. įsakymo Nr. 616 nustatyta tvarka, o už karininko laipsnį atlyginimo priedą mokėti pagal LR Vyriausybės 1991 11 29 d. nutarimo Nr. 499 12 priedą

3. Įsakymo vykdymo kontrolę pavedu Personalo skyriaus viršininkui.

*Ministras*

*A. Butkevičius*

V. Česnulevičius

Į bylą, Personalo sk., Fin. ir apsk., sk., išrašai taryboms ir organizacijoms.

ĮSAKYMAS Nr. 718

1992 10 05

*Dėl komisijos sudarymo*

Vykdamas Krašto apsaugos ministerijos 1992 m. rugsėjo 25 d. įsakymą Nr. 692 „Dėl pasirengimo žiemos sezonui“,

ĮSAKAU:



1	2	3	4	5	6	7	8	9	10	11	
10.	Vilniaus apskrities komendantūra	3	-	-	-	3	15 angl. 10 malk.	13 31,5	52,0 <u>1,6</u> 53,6		
11.	Alytaus apskrities komendantūra	5	-	-	-	-	-	-	-	-	
12.	Kauno apskrities komendantūra	2	2	2	-	1	9 skystas k.	-	-	58,1	
13.	Klaipėdos apskrities komendantūra	4	3	1	-	-	30 anglis 10 skystas kuras	-	-	14,1	
14.	Marijampolės apskrities komendantūra	1	-	1	1	1	20 anglis 10 malk.	117 116 8 skystas k.	468 0,8 <u>213</u> 681,8		
15.	Panevėžio apskrities komendantūra	3	1	3	-	-	27 skystas k.	19	505,9	10,0	
16.	Šiaulių apskrities komendantūra	5	-	2	-	-	50 angl. 10 malk.	-	-	-	
17.	Utenos apskrities komendantūra	3	2 (vyksta remontas)	-	-	-	-	-	-	-	
18.	Vilniaus apsaugos batalionas	-	-	3	2	-	65 anglies	235	940	31,3	
19.	Kauno apsaugos batalionas	sav	savo patalpų neturi: sargybinės kuru apsirūpinę								
20.	Ignalinos apsaugos batalionas	savo patalpų neturi: sargybinės kuru apsirūpinę									
TRŪKSTA ANGLIES 4892 T – 19568 tūkst. rub. SKYSTAS K. 322 T – 8565 tūkst. rub. MALKOS 116 m <sup>3</sup> – 58 tūkst. rub. SISTEMŲ BANDYMAS – 165 tūkst. rub. IŠLAIDOS APŠILDYMOI NUOSAVOMIS KATILINĖMIS – 28356,0 tūkst. rub.											

277

**ĮSAKYMAS Nr. 719**  
1992 10 05

*Dėl premijavimo*

**ĮSAKAU:**

Už atliktą didelį darbą, skaičiuojant krašto apsaugos sistemos karininkų tarnybos stažą, komplektuojant darbuotojus, rengiant dokumentus kadru klausimais, premijuoti iš darbo užmokesčio fondo ekonomijos vieno pareiginio atlyginimo dydžio premija Personalo inspekcijos poskyrio viršininką majorą Petrą Maštavičių 60-ies metų jubiliejaus proga.

*L. e. ministro pareigas*

*E. Nazelskis*

V. Česnulevičius

Išsiųsti: Finansų ir apskaitos sk., Personalo sk.

ĮSAKYMAS Nr. 720

1992 10 06

*Dėl tolimensės Užkirtimo plano vykdymo eigos*

Atsižvelgiant, kad 1992 m. rugsėjo 08 d. Maskvoje pasirašyti Rusijos Federacijos ginkluotųjų pajėgų išvedimo iš Lietuvos Respublikos teritorijos grafikas bei susitarimas „Dėl išvedamų ginkluotųjų pajėgų dalių, dalinių bei kariškių elgesio ir funkcionavimo taisyklių“, o taip pat, kad išvedami Rusijos Federacijos kariniai daliniai niokoja ir grobsto paliekamus objektus ir įrengimus,

ĮSAKAU:

1. Karinės administracijos departamento direktoriui, Lauko kariuomenės brigados vadui, Savanoriškosios karšto apsaugos tarnybos štabo viršininkui, Valstybės sienos apsaugos tarnybos viršininkui, apskričių komendantams, Rusijos karinių dalinių, laikinai dislokuojamų Lietuvos Respublikos teritorijoje, papildymo nauju kariniu kontingentu užkirtimo plano vykdymą sustabdyti.

2. Visoms krašto apsaugos tarnyboms Rusijos karinių dalių ir dalinių išvedimo laikotarpiui sudaryti planus dėl šių uždavinių sprendimo:

1.1. Kontrolės laikymosi išvedamų Rusijos ginkluotųjų pajėgų dalių, dalinių bei kariškių elgesio ir funkcionavimo taisyklių;

1.2. Niokojimo ir grobstymo paliekamų karinių objektų ir įrengimų užkirtimo;

1.3. Neteisėto Rusijos ginkluotųjų pajėgų dalinių, dalinių ir kariškių technikos ir turto išpardavimo bei grobstymų užkirtimo.

Priemonių dėl neteisėtos išvedamų Rusijos ginkluotųjų pajėgų karinių dalių, dalinių ir kariškių veiklos užkirtimo planus pateikti į Jungtini štabą iki š. m. spalio 15 d.

3. Jungtiniam štabui iki š. m. spalio 25 d. sudaryti ir pateikti man tvirtinimui bendrą Krašto apsaugos ministerijos Priemonių dėl neteisėtos išvedamų Rusijos ginkluotųjų pajėgių karinių dalių, dalinių ir kariškių veiklos užkirtimo planą.

4. Atsakingu už bendrą Krašto apsaugos ministerijos Priemonių dėl neteisėtos išvedamų Rusijos ginkluotųjų pajėgų karinių dalių, dalinių ir kariškių veiklos užkirtimo plano vykdymą paskirti Vyriausybės įgaliotinį Rusijos kariuomenės išvedimo klausimais Jungtinio štabo Operatyvinio skyriaus viršininką S. Knežį.

5. Įsakymo vykdymo kontrolę pavedu Jungtinio štabo viršininkui pulkininkui leitenantui V. Tutkui.

*L. e. ministro pareigas*

*E. Nazelskis*

V. Tutkus

Išsiųsti: visoms KAM tarnyboms.

ĮSAKYMAS Nr. 721

1992 10 06

*Dėl patalpų perėmimo*

Vykdant Lietuvos Respublikos Vyriausybės 1992 m. rugsėjo mėn. 14 d. potvarkį Nr. 902p,

**ĮSAKAU:**

1. Krašto aspaugos ministerijos Medicinos tarnybai perimti buvusios TSRS kariuomenės karo ligoninės bei poliklinikos (karinė dalis 33181) ir sanitarinio - epidemiologinio dalinio (karinė dalis 55439) patalpas, esančias Kaune, Vytauto pr. 49; medicinos mantos sandėlius, esančius Kaune, Ašmenos ir Medvėgalio gatvėse; KGB pasienio tarnybos apygardos centrinės ligoninės (karinė dalis 2915) patalpas, esančias Kaune, K. Petrausko 15.

2. Krašto aspaugos ministerijos Medicinos tarnybos viršininkui savo įsakymu sudaryti perėmimo komisiją.

Perdavimo-priėmimo aktus pateikti tvirtinimui Lietuvos Respublikos Vyriausybės igaliojiniui S. Kneziui.

3. Krašto apsaugos ministerijos Medicinos tarnybos sandėlių apsaugą pavesti Karinės administracijos departamentui Kauno apsaugos bataliono jėgomis.

4. Įsakymo vykdymo kontrolę pavesti Jungtinio štabo viršininkui pulkininkui leitenantui V. Tutkui.

*Ministras*

*A. Butkevičius*

G. Tamulaitis

Išsiųsti: Jungtiniam štabui, Medicinos tarnybai, KAD.

**ĮSAKYMAS Nr. 722**  
1992 10 06

279

*Dėl priemokų mokėjimo*

Vadovaujantis KAM 1992 02 03 įsakymo Nr. 50 5 punktu,

**ĮSAKAU:**

Nuo š. m. spalio 1 d. iki š. m. gruodžio 31 d. mokėti priemokas procentais nuo pareigybinio atlyginimo, neviršijant darbo apmokėjimo fondo, šiems Utenos apskrities komendantūros darbuotojams:

V. Kelevišiui Utenos apskrities komendantūros komendantui	20
N. Bogočiūnienei vyr. buhalterei	25
G. Ramonui štabo viršininkui	15
M. Trapienei buhalterei	25
K. Puodžiui jaunuolių šaukimo skyriaus specialistui	25
V. Majauskui Ignalinos raj. komendantūros vyr. specialistui	20
E. Čeponiui Švenčionių raj. komendantūros vyresn. specialistui	20

*Ministro pirmasis pavaduotojas*

*E. Nazelskis*

F. Žinienė

Išsiųsti: Utenos raj. komendantūrai.

ĮSAKYMAS Nr. 723

1992 10 06

*Dėl JAV karinio jūrų laivyno atašė Lietuvai kap. Terry W. Moore vizito ir akreditacijos Lietuvoje*

Š. m. spalio 6-9 dienomis akreditacijai atvyksta JAV karinio jūrų laivyno atašė Lietuvai kapitonas Terry W. Moore. Ruošiant vizitą,

ĮSAKAU:

1. Paskirti atsakingu už programos sudarymą ir svečio lydėjimą Informacijos tarnybos vyr. specialistą P. Bartkų.

2. Ūkio skyriui - pasiruošti akreditacijai spalio 7 d. 18:00; užsakyti „Bočių“ restorane 4 vietas 19:00 ir apmokėti vakarienę.

3. Jungtinio štabo viršininkui plk. leit. V. Tutkui - priimti svečią spalio 7 d. 10:00 ir supažindinti su Jungtinio štabo veikla.

4. Vilniaus karo mokyklos viršininkui - priimti svečią spalio 7 d. 11:00 ir supažindinti su karo mokykla ir jos veikla.

5. Pakrančių apsaugos vadui Leišiui - priimti svečią spalio 8 d. ir supažindinti su Lietuvos pakrančių apsaugos sistema.

6. Autotransporto tarnybai - išskirti bendruosius talonus pirkti benzina spalio 6-9 d.

7. KAM kanceliarijai - padauginti vizito programą visiems įsakyme paminėtiems KAM skyriams ir tarnyboms.

*L. e. ministro pareigas*

*E. Nazelskis*

P. Bartkus

Įšsiųsti: visiems įsakyme paminėtiems KAM skyriams ir tarnyboms.

1992-10-06 įsakymo Nr. 723 priedas

JAV KARINIO JŪRŲ LAIVYNO ATAŠĖ LIETUVAI,  
KAPITONO TERRY W. MOORE  
VIZITO IR AKREDITACIJOS LIETUVOJE PROGRAMA

**Antradienis, spalio 6 d.**

14.05 Atvykimas į Vilniaus aerouostą  
14.15–14.55 Apsistojimas viešbutyje „Žalioji Tiltas“  
15.00–16.00 Susitikimas su Krašto apsaugos ministro pavaduotoju, Š. Vasiliauku  
16.15– Išvykimas į JAV Ambasadą

**Trečiadienis, spalio 7 d.**

10.00–11.00 Susitikimas su Jungtinio Štabo viršininku, plk. ltn. V. Tutkumi  
11.00–12.00 Susitikimas su Vilniaus karo mokyklos viršininku plk. Andriškevičiumi  
13.00–14.00 Pietūs  
14.00–17.30 Laisvas laikas



- 18.00– Akredikacijos ceremonija ministro kabinete  
19.00– Vakarienė „Bočių“ restorane keturiems asmenims  
Dalyvauja:  
A. Butkevičius  
T. W. Moorė  
Š. Vasiliauskas  
E. Nazelskis

**Ketvirtadienis, spalio 8 d.**

- 8.30– Išvykimas į Klaipėdą  
11.30– Susitikimas su Pakrančių apsaugos vadovybe  
13.00–14.00 Pietūs  
14.15–18.00 Apsilankymas uoste ir pakrančių apsaugos objektuose  
18.15 Išvykimas į Vilnių

**Penktadienis, spalio 9 d.**

- 9.00–13.30 Ekskursija po Vilnių ir jo apylinkes  
13.45– Išvykimas į aerouostą  
15.00– Išskridimas į Kopenhagą

ĮSAKYMAS Nr. 724  
1992 10 07

281

*Dėl Lietuvos Respublikos Vyriausybės išvažiuojamojo posėdžio pravedimo Krašto apsaugos ministerijoje*

Siekiant užtikrinti organizuotą Lietuvos Respublikos Vyriausybės išvažiuojamojo posėdžio pravedimą Krašto apsaugos ministerijoje,

ĮSAKAU:

1. Lietuvos Respublikos Vyriausybės išvažiuojamojo posėdžio pravedimą Krašto apsaugos ministerijoje organizavimą pavesti:

1.1. Bendrą organizavimą - ministro pirmajam pavaduotojui komandorui E. Nazelskiui.

1.2. KAM posėdžių salės paruošimą Lietuvos Respublikos Vyriausybės darbui - ministro pavaduotojui Š. Vasiliauskui.

1.3. Lietuvos Respublikos Vyriausybės išvažiuojamojo posėdžio dienotvarkės sudarymą ir pristatymą Vyriausybės nariams bei vaizdinių priemonių paruošimą - Jungtinio štabo viršininkui pulkininkui leitenantui V. Tutkui.

2. Pranešimų apie KAM veiklą bei šios veiklos aktualijas paruošimą ir pateikimą Lietuvos Respublikos Vyriausybės nariams pavesti:

2.1. „Krašto apsaugos ministerijos veiklos apžvalga ir perspektyvos“ - Jungtinio štabo viršininkui pulkininkui leitenantui V. Tutkui.

2.2. „Teisinių ir norminių aktų aktualijos Lietuvos kariuomenės karių gyvenime“ - ministro pavaduotojui, SKAT viršininkui pulkininkui leitenantui J. Gečiui.

2.3. „Krašto apsaugos ministerijos darbuotojų aprūpinimo gyvenamuoju plotu problemos“ - ministro pavaduotojui Š. Vasiliauskui.

2.4. „Krašto apsaugos ministerijos karių ir darbuotojų materialinio aprūpinimo ir buitinio aptarnavimo aktualijos“ - Medžiaginio aprūpinimo tarnybos viršininkui S. Ramoškai.

3. Lietuvos Respublikos Vyriausybės nutarimų ir potvarkių, liečiančių KAM veiklą, paruošimą ir pateikimą Vyriausybės nariams pavesti:

3.1. „Dėl Lietuvos Respublikos krašto apsaugos statutų patvirtinimo“ - Karinio rengimo skyriaus viršininkui Č. Braziuliui.

3.2. „Dėl Krašto apsaugos ministerijos padalinių saugomų objektų, esančių kitų Lietuvos Respublikos ministerijos reguliavimo sferoje, perdavimo žinybinei apsaugai“ - Karinės administracijos departamento direktoriui pulkininkui A. Dulevičiui.

3.3. „Dėl karinių miestelių ir aerodromų perėmimo Krašto apsaugos ministerijos žinion“ - ministro pirmajam pavaduotojui komandorui E. Nazelskiui.

4. Rūdninkų mokomojo centro, parodomųjų užsiėmimų minėtame centre paruošimą ir pristatymą Lietuvos Respublikos Vyriausybės nariams pavesti Lauko kariuomenės brigados vadui pulkininkui leitenantui Č. Jezerskui.

5. Ministro pavaduotojui Š. Vasiliauskui sudaryti bendrą Lietuvos Respublikos Vyriausybės išvažiuojamojo posėdžio pravedimo veiklos išlaidų sąmatą, Finansų ir apskaitos skyriaus viršininkei F. Žinienei apmokėti išlaidas pagal pateiktą sąmatą.

6. Atsakingu už Lietuvos Respublikos Vyriausybės išvažiuojamojo posėdžio aptarnavimą autotransportu paskirti KAM Autotransporto tarnybos viršininką kapitoną S. Butkų.

7. Įsakymo vykdymo kontrolę pavesti ministro pirmajam pavaduotojui komandorui E. Nazelskiui.

*Ministras*

*A. Butkevičius*

V. Tutkus

Išsiųsti: visoms KAM tarnyboms.

#### ĮSAKYMAS Nr. 725

1992 10 08

Lietuvos Respublikos karinėms pajėgoms labai reikalingi kvalifikuoti karinių ryšių specialistai.

**ĮSAKAU:**

Komandiruoti LKB Ryšių tarnybos viršininką jaunesnįjį leitenantą Valdą Šiaučiulį vieneriems metams į JAV Loklando karinių oro pajėgų bazę studijuoti ryšių organizavimą ir planavimą karinėse struktūrose ir susipažinti su šiuolaikine karine ryšių technika.

*Min. pavaduotojas*

*Š. Vasiliauskas*

Išsiųsti: Lauko karinė brigada, V. Šiaučiuliui

ĮSAKYMAS Nr. 726  
1992 10 09

*Dėl mokomųjų šuolių*

Ryšium su tuo, kad Lietuvos Respublikos Vyriausybės nariai 1992 m. spalio mėn. 12 d. susipažins su Lauko kariuomenės brigados Vilniaus bataliono koviniu parengimu,

ĮSAKAU:

1. Pravesti Lauko kariuomenės brigados Vilniaus bataliono bazėje Rūdninkuose mokomuosius šuolius 1992 m. spalio 9 ir 12 dienomis.
2. Atsižvelgiant į oro sąlygas, vadovaujantis žvalgų programa, šuolius atlikti iš 180 metrų.
3. Lauko kariuomenės brigados vadui pulkininkui leitenantui Č. Jezerskui užtikrinti, kad šuoliai vyktų, vadovaujantis parašutinio paruošimo programomis ir šuolių su parašutais taisyklėmis.

Ministro pirmasis pavaduotojas

*E. Nazelskis*

A. Vaičeliūnas

Išsiųsti: Lauko kariuomenės brigadai.

ĮSAKYMAS Nr. 727  
1992 10 09

*Dėl patalpų perėmimo*

Vykdam Lietuvos Respublikos Vyriausybės 1992 m. rugsėjo 22 d. potvarkį Nr. 936p,

ĮSAKAU:

1. Kauno apskrities komendantūrai perimti į savo balansą buvusios SSRS kariuomenės komendantūros Kaune, Gedimino g. 27, teritoriją, pastatą su viešbučiu ir juose esančiais įrengimais bei kitomis materialinėmis vertybėmis.
2. Kauno apskrities komendantūrai savo įsakymu sudaryti priėmimo komisiją. Perdavimo-priėmimo aktus pateikti tvirtinimui Lietuvos Respublikos Vyriausybės įgaliotiniui S. Kneziui.
3. Įsakymo vykdymo kontrolę pavedu Karinės administracijos departamento direktoriui pulkininkui A. Dulevičiui.

Ministro pirmasis pavaduotojas

*E. Nazelskis*

H. Narščius

Išsiųsti: Jungtiniam štabui, Finansų ir apskaitos skyriui, KAD, Kauno apskrities komendantūrai.

ĮSAKYMAS Nr. 728  
1992 10 09

*Dėl automobilių perdavimo*

ĮSAKAU:

1. Alytaus apskrities komendantūroje esančius automobilius:  
GZSA-891 valst. Nr. 5192 LIN,  
GZSA-891 valst. Nr. 4126 LIN,  
M 806 GAZ-53 valst. Nr. 6089 LIN,  
ZIL-130 valst. Nr. 4383 LIN perduoti į Vilniaus miesto svarbių objektų apsaugos atskiros bataliono balansą.
2. Įsakymo vykdymo kontrolę pavesti Autotransporto tarnybos viršininkui S. Butkui.

*Ministro pirmasis pavaduotojas*

*E. Nazelskis*

A. Butautas

Išsiųsti: Alytaus apskrities komendantūrai, Vilniaus miesto svarbių objektų apsaugos batalionui, KAD, Autotransporto tarnybai, Finansų ir apskaitos skyriui.

ĮSAKYMAS Nr. 729  
1992 10 12

*Dėl komandiruotės išlaidų*

Š. m. spalio 14-17 dienomis Prahoje Čekoslovakijos Respublikos Civilinės saugos viršininko kvietimu dalyvauti tarptautinėje parodoje Prahosek-92 ir seminare Civilinės saugos tema vyksta:

Ministro pavaduotojas - Civilinės saugos departamento direktorius pulkininkas leitenantas Gediminas Karolis Pulokas;

Civilinės saugos departamento Vilniaus skyriaus viršininkas pulkininkas leitenantas Alfonsas Milišauskas;

Civilinės saugos departamento komplektavimo ir parengimo skyriaus specialistas Česlovas Glinskis.

ĮSAKAU:

1. Leisti minėtiems pareigūnams į Prahą vykti tarnybiniu autotransportu.
2. Krašto apsaugos ministerijos Finansų ir apskaitos skyriaus viršininkei F. Žinienei skirti dviem parom 30% dienpinigių, nakvynpinigių, automobilio draudimą ir lėšas benzino įsigijimui (maršrutu Praha-Vilnius) užsienio valiuta.

*Ministras*

*A. Butkevičius*

G. Pulokas

Išsiųsti: Finansų ir apskaitos skyriui, Civilinės saugos departamentui.

ĮSAKYMAS Nr. 730  
1992 10 12

*Dėl automobilių perdavimo*

Atsižvelgiant į Karininkų kursų 1992 10 05 raštą Nr. 909 „Dėl automobilių perdavimo“ ir SKAT Utenos rinktinės 1992 09 25 raštą Nr. 7-2-379,

ĮSAKAU:

1. Karininkų kursams perduoti iš savo balanso į SKAT Utenos rinktinės balansą automobilius:

ZIL-I57, valst. Nr. 79 58 LII

ZIL-157, valst. Nr. 79 57 LII

GAZ-53 B, valst. Nr. 92 39 LIČ

VAZ-21013, valst. Nr. 55 88 LIA

VAZ-21011, valst. Nr. 54 07 LIA.

2. Įsakymo vykdymą kontroliuoti Autotransporto tarnybos viršininkui S. Butkui.

Ministro pirmasis pavaduotojas

*E. Nazelskis*

S. Butkus

Išsiųsti: Karininkų kursams, SKAT, Finansų ir apskaitos skyriui, Autotransporto tarnybai.

ĮSAKYMAS Nr. 731  
1992 10 12

*Dėl Lenkijos Gynybos ministerijos delegacijos vizito Lietuvoje*

Š. m. spalio 12-14 d. Lietuvoje lankysis Lenkijos Gynybos ministerijos delegacija, vadovaujama Lenkijos Gynybos ministro pavaduotojo P. Grudzinskio.

ĮSAKAU:

1. Atsakingu už delegacijos priėmimą, programos paruošimą skirti ministro pavaduotoją Š. Vasiliauską.

2. Sudaryti darbinę grupę iš šių asmenų:

Grupės vadovas - ministro pavaduotojas Š. Vasiliauskas

Nariai: - ministro patarėjas I. Stankovičius

- Informacijos tarnybos analizės skyriaus vyr. specialistė R. Malakauskienė

- Jungtinio štabo viršininko pavaduotojas G. Tamulaitis

- Jungtinio štabo operatyvinio skyriaus viršininkas S. Knezys

- Aviacijos tarnybos viršininkas Z. Vegelevičius

- Krašto apsaugos mokyklos viršininkas J. Andriškevičius

- Jungtinio štabo jūreivystės ir karinių susisiekimų poskyrio vyr. specialistas

J. Alšauskas

3. Ūkio skyriui:

3.1. Sudaryti svečių aptarnavimo sąmatą.

3.2. Užsakyti viešbutyje 11 vienviečių kambarių.

3.3. Sudaryti sutartį su vertėju.

- 3.4. Užsakyti pietus ir vakarienę restorane.
4. Autotransporto tarnybai skirti automobilius delegacijos aptarnavimui.
5. Atsakingu už lėktuvo priėmimą ir techninį aptarnavimą skirti Jungtinio štabo aviacijos viršininką Z. Vegelevičių.
6. Ryšių su visuomene skyriaus viršininkui A. Meškauskui informuoti apie šį vizitą spaudos atstovus, organizuoti spaudos konferenciją ministerijos salėje.
7. Finansų ir apskaitos skyriui apmokėti visas su šiuo vizitu susijusias išlaidas.
8. Įsakymo vykdymo kontrolę pavesti ministro pavaduotojui Š. Vasiliauskui.

Ministras

A. Butkevičius

R. Vaitulevičienė

Išsiųsti: Ūkio skyriui, Finansų ir apskaitos tarnybai, Autotransporto tarnybai, visiems paminėtiems asmenims

## ĮSAKYMAS Nr. 732

1992 10 12

*Dėl Lietuvos Respublikos valstybinių objektų apsaugos dalinių (padalinių) naujokų paruošimo*

286

Siekiant laiku paruošti, priimti ir parengti naujokus,

ĮSAKAU:

1. Dalinių (padalinių) vadams suplanuoti ir paruošti reikiamas naujokams priimti ir parengti priemones.

2. Iki š. m. spalio 15 d. pateikti Karinės administracijos departamento direktoriui tvirtinti karininkų, puskarininkų, parinktų mokomųjų padalinių būrio vadų, kuopininkų, būrininkų, skyrininkų pareigoms vykdyti, sąrašą. Iki š. m. spalio 30 d. praveisti su jais 4 dienų mokomąjį seminarą pagal specialų planą, paruoštą Karinės administracijos departamento.

3. Naujokų karinį parengimą pradėti ne vėliau kaip nuo š. m. lapkričio 15 d., vadovaujantis 1992 m. kovinio mokymo organizaciniais nurodymais ir pagal Karinės administracijos direktoriaus patvirtintą naujokų parengimo programą;

3.1. Vilniaus miesto svarbių objektų atskiro apsaugos bataliono, Svarbių Lietuvos Respublikos objektų atskiro apsaugos bataliono (Kauno m.), Klaipėdos jūrų uosto atskiro apsaugos bataliono - savo dislokavimo vietose;

3.2. Svarbių Lietuvos Respublikos objektų atskiro apsaugos bataliono Vilniaus aerouosto apsaugos kuopos ir naujai formuojamos apsaugos kuopos, Šiaulių m. atskiros apsaugos kuopos, Panevėžio m. atskiros apsaugos kuopos - Jasiūnų mokymo centre (Utenos rajone);

3.3. Biržų naftotiekio siurblinės atskiro apsaugos būrio. Panevėžyje kartu su apskrities komendantūros komendantinio būrio naujokais;

3.4. Joniškio naftotiekio siurblinės atskiro apsaugos būrio - Joniškio rajono komendantūroje.

4. Naujokų karinio parengimo mokomųjų padalinių vadais skirti:

4. 1. Vilniaus m. svarbių objektų atskiro apsaugos bataliono apsaugos viršininką, štabo viršininko pavaduotoją R. Lipeiko;

4.2. Svarbių Lietuvos Respublikos objektų atskiro apsaugos bataliono (Kauno m.) apsaugos viršininką - štabo viršininko pavaduotoją V. Beržinską;

4.3. Klaipėdos jūrų uostų atskiro apsaugos bataliono apsaugos viršininką - štabo viršininko pavaduotoją A. Mikutį;

4.4. Svarbių Lietuvos Respublikos objektų atskiro apsaugos bataliono Vilniaus aerouosto apsaugos kuopos būrio vadą V. Burbulį;

4.5. Svarbių Lietuvos Respublikos objektų atskiro apsaugos bataliono naujai formuojamos apsaugos kuopos vado pavaduotoją A. Samuolį;

4.6. Šiaulių m. atskiro apsaugos kuopos - būrio vadą;

4.7. Panevėžio m. atskiro apsaugos kuopos - būrio vadą.

5. Mokomųjų padalinių vadams susipažinti su naujokų šeimyninėmis aplinkybėmis, moralinėmis savybėmis, sveikatos būkle, polinkiais, reagavimu į kritiką ir atsižvelgti į tai, formuojant naujokų būrius.

6. Užbaigus mokymo programą patikrinti naujokų kovinio parengimo lygi, priimti iš jų priesaiką ir nukreipti į dalinius. Daliniuose 15 dienų laikotarpyje praktiškai mokyti vykdyti sargybų tarnybą, įskaita įvertinti žinias ir tik po to įsakymu skirti juos sargybų tarnybos pareigoms vykdyti.

7. Įsakymo vykdymo kontrolę pavedu Karinės administracijos departamento dir. pavad. pulkininkui leitenantui P. Jakubėnui.

8. Su įsakymu supažindinti atskirų apsaugos batalionų, kuopų, būrių vadus, Šiaulių, Panevėžio, Utenos apskričių ir Joniškio rajono komendantus, Jasonių mokymo centro viršininką.

*Ministras*

*A. Butkevičius*

J. Janulynas

Išsiųsti: Karinės administracijos departamentui, Vilniaus, Kauno, Klaipėdos apsaugos batalionams, Šiaulių, Panevėžio, Utenos apskričių ir Joniškio rajono komendantams, Šiaulių ir Panevėžio miestų atskiroms apsaugos kuopoms, Joniškio ir Biržų atskiriems apsaugos būriams.

## ĮSAKYMAS Nr. 733

1992 10 12

### *Dėl paliktų Rusijos kariuomenės objektų apsaugos*

Siekiant užkirsti kelią paliktų Rusijos kariuomenės objektų Karmėlavoje tolimesniam niokojimui ir grobstymui, kol jie neperimti į Kauno savivaldybės balansą,

#### ĮSAKAU:

1. Lauko kariuomenės brigados vadui nuo š. m. spalio 02 d. organizuoti paliktų Rusijos kariuomenės dalinių (73525, 75417, 78408, 83301, 83468) objektų apsaugą.

2. Įsakymo vykdymo kontrolę pavesti Jungtinio štabo viršininkui pulkininkui leitenantui V. Tutkui.

*Ministras*

*A. Butkevičius*

G. Tamulaitis

Išsiųsti: LKB, Jungtiniam štabui.

ĮSAKYMAS Nr. 734  
1992 10 12

*Dėl benzino išdavimo*

Dėl laikinų sunkumų aprūpinant Krašto apsaugos ministeriją aptarnaujantį transportą benzinu,

ĮSAKAU:

1. Krašto apsaugos mokyklos viršininkui leisti Autotransporto tarnybos įgaliotiems asmenims paimti vieną toną A92 markės benzino.
2. Autotransporto tarnybos viršininkui užtikrinti benzino išdavimo tvarką KAM aptarnaujančiam transportui.
3. Įsakymo vykdymo kontrolę pavedu Autotransporto tarnybos viršininkui S. Butkui.

*Ministras*

*A. Butkevičius*

R. Vaitulevičienė

Išsiųsti: Autotransporto tarnybai, Krašto apsaugos mokyklai

ĮSAKYMAS Nr. 735  
1992 10 12

*Dėl KAM 1992 09 23 įsakymo Nr. 678 papildymo*

ĮSAKAU:

Papildyti KAM 1992 09 23 įsakymą Nr. 678 „Dėl komandiravimo“ taip:

3. Išlaidas už Belgijos vizas Informacijos tarnybos darbuotojams R. Malakauskienei, E. Bajarūnui, „Kario“ žurnalo redaktoriui B. Čekanauskui, Lauko kariuomenės brigados bibliotekos vedėjui T. Dambrauskui apmokėti atitinkamų tarnybų buhalterijoms.

*Ministras*

*A. Butkevičius*

R. Vaitulevičienė

Išsiųsti: Informacijos tarnybai, „Kario“ žurnalo redakcijai, Lauko kariuomenės brigadai

ĮSAKYMAS Nr. 736  
1992 10 12

*Dėl komisijos kainų taikymo teisingumui įvertinti*

Siekiant užtikrinti racionalų biudžeto lėšų panaudojimą,

ĮSAKAU:

sudaryti komisiją kainų taikymo teisingumui įvertinti:

Komisijos pirmininkas - ministro pavaduotojas Š. Vasiliauskas

Nariai: Finansų ir apskaitos skyriaus buhalterinės apskaitos poskyrio viršininkė D. Marozienė



Ryšių ir technikos tarnybos viršininkas J. Pivoriūnas  
Teisinio skyriaus vyr. specialistė D. Budzienė  
Informacijos tarnybos viršininkas Ž. Pukys.

Ministro pirmasis pavaduotojas

*E. Nazelskis*

F. Žinienė

Išsiųsti: KAM tarnyboms, skyriams.

ĮSAKYMAS Nr. 737  
1992 10 13

*Dėl benzino išdavimo*

Iškilius sunkumams, aprūpinant Krašto apsaugos ministeriją aptarnaujanti automobilių transportą benzinu,

ĮSAKAU:

1. Krašto apsaugos mokyklos viršininkui J. Andriškevičiui iš turimų kuro rezervų paimti 7 (septynias) tonas A-92 markės ir 7 (septynias) tonas A-76 markės benzino, ir patalpinti kurą mokyklos teritorijoje esančioje degalinėje. Užtikrinti benzino išdavimą.

2. Autotransporto tarnybos viršininkui S. Butkui organizuoti kuro pervežimą tarnybos autotransportu. Nustatyti kuro išdavimo tvarką KAM aptarnaujančiam autotransportui.

3. Įsakymo vykdymo kontrolę pavedu Krašto apsaugos mokyklos viršininkui J. Andriškevičiui.

Ministro pirmasis pavaduotojas

*E. Nazelskis*

V. Vilys

Išsiųsti: Autotransporto tarnybai, Krašto apsaugos mokyklai.

ĮSAKYMAS Nr. 738  
1992 10 14

*Dėl ryšio priemonių, kopijavimo technikos ir spec. įrangos apskaitos ir planavimo*

Planuojant ministerijos išlaidas 1993 m., reikia žinoti KAM padalinių poreikius ryšių, kopijavimo ir spec. technikai,

ĮSAKAU:

1. Padalinių vadovams iki šių metų spalio 31 d. pateikti Ryšių ir technikos tarnybai informaciją apie turimą ryšių, kopijavimo ir spec. techniką ir poreikius šiai technikai 1993 m. Tuo tikslu užpildyti formas 5.01 ... 5.06, kurios pateikiamos priede.

2. Ryšių ir technikos tarnybos viršininkui J. Pivoriūnui surinkti ir apibendrinti informaciją, gautą iš KAM padalinių, iki šių metų lapkričio 15 d.

### 3. Įsakymo vykdymo kontrolę pasilieku sau.

*Ministro pavaduotojas*

Š. Vasiliauskas

Išsiųsti: LR Karininkų kursams, Karinės administracijos departamentui, LR apskričių komendantūroms, Jungtiniam štabui, VSAT, SKAT, CSD, Imuniteto, Ryšių ir technikos, Informacijos, KAM II, Aviacijos, Jūrų tarnyboms, Aukštajai karo mokyklai.

1992-10-14 įsakymo Nr. 738  
priedas

#### 1. Prašome užpildyti šias formas

5-01-1,2 Radijo ryšio priemonės  
5-01-3,4,5

5-02-12.3 Leidinio ryšio priemonės  
5-02-4,5

5-03-1,2,3,4 Matavimo aparatūra  
5-03-5,6,7,8

5-04-1,2,3,4,5 Maitinimo šaltiniai

5-05-1,2,3,4 Kabeliai

5-06-1,2,3,4 Kopijavimo ir speciali technika

#### 2. Formų pildymo tvarka

##### A. Viršutinėse skiltyse nurodoma:

- lapo numeris
- departamento ar tarnybos pavadinimas
- atsakingo už ryšius ar techniką asmens pareigos, karinis laipsnis, vardas, pavardė, parašas ir užpildymo data

##### B. Numeruotose skiltyse nurodoma:

- (1) – Įrangos pavadinimas (pvz. P 158 („ВИКОНТ“), „Zodiak“, Omskas, NVS)
- (2) – Turimų įrengimų kiekis
- (3) – Įrangos įsigijimo data, su kuo sudarytos pirkimo–pardavimo ir technikos aptarnavimo sutartys (pvz. 92.10.15 P.S.: Zodiak, Omskas; A.S.: UAB „Viltis“ Vilnius)
- (4) – Įrangos komplektacija. Ar pilnai sukomplektuota? jeigu ne, tai ko trūksta? (pvz.: trūksta akumuliatorių antenos)
- (5) – Pastabose nurodyti: veikiantis ar neveikiantis įrengimas; ar naudojamas šiandien; ar planuojama naudoti ateityje; ir t. t.
- (6) – Pavadinimas, tipas, gamintojas (žr. 1)
- (7) – Minimalus šiai dienai būtinas įrangos kiekis
- (8) – Optimaliam tarnybos darbui būtinas įrangos kiekis
- (9) – Trumpa poreikio argumentacija (pvz.: Komendantūrų TB radijo tinklas)

3. Jeigu įrangos sąrašas didelis, pateiktos formos gali būti kopijuojamos.

4. Užpildytos formos turi būti sunumeruotos ir su lydraščiu išsiųstos į Ryšių ir technikos tarnybą.

Lydraštyje būtina nurodyti siunčiamų lapų skaičių.

RADIJO RYŠIO PRIEMONĖS						LAPO Nr.		FORMA 5-01-3,4,5	
TARNYBA, DEPARTAMENTAS			TARNYBOS, DEPARTAMENTO VIRŠININKAS AR KITAS ATSAKINGAS ASMUO			PAREIGOS, LAIPSNIS, VARDAS, PAVARDĖ, PARAŠAS, DATA			
TURIMOS PRIEMONĖS						POREIKIS 1993 METAMS			
PAVADINIMAS	TIPAS, GAMINTOJAS	KIEKIS	ĮSIGIJIMO DATA	KOMPLEKTACIJA	PASTABOS	PAVADINIMAS, TIPAS, GAMINTOJAS	BŪTINASKIEKIS	OPTIMALUS KIEKIS	TRUMPA ARGUMENTACIJA
	1	2	3	4	5	6	7	8	9
5-01-3 MOBILIOS RADIJO STOTYS (APARATINĖS)									
5-01-4 RADIJO TELEFONAI									
5-01-5 RADIJO IMTUVAI IR KITA ĮRANGA									
5-01-1 RB RADIJO STOTYS									
5-01-2 UTB RADIJO STOTYS									

RADIJO RYŠIO PRIEMONĖS						LAPO Nr.	FORMA 5-02-1,2,3		
TARNYBA, DEPARTAMENTAS			TARNYBOS, DEPARTAMENTO VIRŠININKAS AR KITAS ATSAKINGAS ASMUO			PAREIGOS, LAIPSNIS, VARDAS, PAVARDĖ, PARAŠAS, DATA			
TURIMOS PRIEMONĖS						POREIKIS 1993 METAMS			
PAVADINIMAS	TIPAS, GAMIN- TOJAS	KIEKIS	ĮSIGIJIMO DATA	KOM- PLEK- TACIJA	PASTABOS	PAVADI- NIMAS, TIPAS, GAMIN- TOJAS	BŪ- TI- NAS KIE- KIS	OPTI- MALUS KIEKIS	TRUMPA ARGUMENTACIJA
	1	2	3	4	5	6	7	8	9
5-02-1 TELEFONAI									
5-05-2 FAKSAI									
5-02-3 TELEKSAI									
5-02-4 ATS, KOMUTATORIAI									
5-02-5 KITA TEL. RYŠIO ĮRANGA									

RADIJO RYŠIO PRIEMONĖS					LAPO Nr.	FORMA 5-03-1,2,3,4			
TARNYBA, DEPARTAMENTAS		TARNYBOS, DEPARTAMENTO VIRŠININKAS AR KITAS ATSAKINGAS ASMUO			PAREIGOS, LAIPSNIS, VARDAS, PAVARDĖ, PARAŠAS, DATA				
TURIMOS PRIEMONĖS					POREIKIS 1993 METAMS				
PAVADINIMAS	TIPAS, GAMIN- TOJAS	KIEKIS	IŠIGIJIMO DATA	KOM- PLEK- TACIJA	PASTABOS	PAVADI- NIMAS, TIPAS, GAMIN- TOJAS	BŪ- TI- NAS KIE- KIS	OPTI- MALUS KIEKIS	TRUMPA ARGUMENTACIJA
	1	2	3	4	5	6	7	8	9
5-03-1 OSCILOGRAFAI									
5-03-2 GENERATORIAI									
5-03-3 VOLTMETRAI									
5-03-4 DAŽNOMAČIAI									
5-03-5 VATMETRAI									
5-03-6 SPEKTRO ANALIZATORIAI									
5-03-7 PANORAMINIAI IMTUVAI									
5-03-8 KITA TECHNIKA									

RADJO RYŠIO PRIEMONĖS						LAPO Nr.		FORMA 5-04-1,2,3,4,5	
TARNYBA, DEPARTAMENTAS			TARNYBOS, DEPARTAMENTO VIRŠININKAS AR KITAS ATSAKINGAS ASMUO			PAREIGOS, LAIPSNIS, VARDAS, PAVARDĖ, PARAŠAS, DATA			
TURIMOS PRIEMONĖS						POREIKIS 1993 METAMS			
PAVADINIMAS	TIPAS, GAMIN- TOJAS	KIE- KIS	IŠIGIJIMO DATA	KOM- PLEK- TACIJA	PASTABOS	PAVADI- NIMAS, TIPAS, GAMIN- TOJAS	BŪ- TI- NAS KIE KIS	OPTI- MALUS KIEKIS	TRUMPA ARGUMENTACIJA
	1	2	3	4	5	6	7	8	9
5-04-1 AKUMULIATORIAI									
5-04-2 PAKROVĖJAI									
5-04-3 MAITINIMO ŠALTINIAI (LYGINTUVAI)									
5-04-4 GENERATORIAI									
5-04-5 KITA ĮRANGA									
5-05-1 TELEFONINIAI KABELIAI									
5-05-2 KOAKSIALINIAI KABELIAI									
5-05-3 KARINIAI LAUKO KABELIAI									
5-05-4 SPECIALŪS IR KITI KABELIAI									

RADIJO RYŠIO PRIEMONĖS						LAPO Nr.	FORMA 5-06-1,2,3,4		
TARNYBA, DEPARTAMENTAS			TARNYBOS, DEPARTAMENTO VIRŠININKAS AR KITAS ATSAKINGAS ASMUO			PAREIGOS, LAIPSNIS, VARDAS, PAVARDĖ, PARAŠAS, DATA			
TURIMOS PRIEMONĖS						POREIKIS 1993 METAMS			
PAVADINIMAS	TIPAS, GAMIN- TOJAS	KIE- KIS	ĮSIGIJIMO DATA	KOM- PLEK- TACIJA	PASTABOS	PAVADI- NIMAS, TIPAS, GAMIN- TOJAS	BŪ- TI- NAS KIE- KIS	OPTI- MALUS KIEKIS	TRUMPA ARGUMENTACIJA
	1	2	3	4	5	6	7	8	9
5-06-1 ŠIFRAVIMO, KODAVIMO ĮRANGA									
5-06-2 ETERIO KONTROLĖS ĮRANGA									
5-06-3 KOPIJAVIMO ĮRANGA									
5-06-4 KITA SPECIALIOS PASKIRTIES TECHNIKA									

295

**ĮSAKYMAS Nr. 739**  
1992 10 14

*Dėl komandiravimo*

Krašto apsaugos ministerija gavo Prancūzijos Gynybos ministerijos kvietimą vienam KAM atstovui dalyvauti Prancūzijoje rengiamoje jūros pajėgų įrengimų ekspozicijoje.

**ĮSAKAU:**

1. Komandiruoti š. m. spalio 17-25 d. Jungtinio štabo jūreivystės ir karinių susisiekimų poskyrio viršininką E. Miliauską į Prancūziją.
2. Finansų ir apskaitos skyriui valiutinių lėšų neskirti.

*Ministras*

*A. Butkevičius*

R. Vaitulevičienė

Išsiųsti: Jungtiniam štabui, Finansų ir apskaitos skyriui

ĮSAKYMAS Nr. 740

1992 10 14

*Dėl bendrųjų krašto apsaugos statutų užsakymo*

Š. m. pabaigoje planuojama išleisti Lietuvos Respublikos Vyriausybės patvirtintus statutus.

ĮSAKAU:

1. Krašto apsaugos ministerijos struktūrinių padalinių vadovams iki 1992 m. spalio 19 dienos raštu pranešti Karinio rengimo skyriui apie norimą įsigyti statutų egzempliorių bendrą skaičių.

2. Pareikšti nuomonę dėl statutų išleidimo formos. Galimi variantai:

2.1. visi keturi statutai vienoje knygoje;

2.2. visi keturi statutai išleidžiami atskiromis knygomis;

2.3. Drausmės, Sargybų ir Vidaus tarnybos statutai vienoje knygoje, o Rikiuotės statusas atskira knyga. Kiekvienam variantui nurodyti pageidaujama įsigyti egzempliorių skaičių.

3. Įsakymo vykdymo kontrolę pavedu Karinio rengimo skyriaus viršininkui pulkininkui Č. Braziuliui.

*Ministras*

*A. Butkevičius*

Č. Braziulis

Išsiųsti: visiems struktūriniams padaliniams.

296

ĮSAKYMAS Nr. 741

1992 10 14

*Dėl šaunamųjų ginklų ir šaudmenų apskaitos*

Vykdamas šaunamųjų ginklų ir šaudmenų apskaitą, saugojimą ir išdavimą KAM struktūriniuose padaliniuose,

ĮSAKAU:

1. Patvirtinti Šaunamųjų ginklų ir šaudmenų apskaitos saugojimo ir išdavimo instrukciją.

2. Asmenims, atsakingiems už šaunamųjų ginklų ir šaudmenų apskaitą, saugojimą ir išdavimą, vadovautis šios instrukcijos reikalavimais.

3. Įsakymo vykdymo kontrolę pavedu ministro pirmajam pavaduotojui E. Nazelskiui.

*Ministras*

*A. Butkevičius*

V. Drupas

Išsiųsti: KAM tarnyboms, Lauko kariuomenės brigadai, KAD, VSAT, SKAT, Civilinės saugos departamentui.



KRAŠTO APSAUGOS MINISTERIJA  
GINKLUOTĖS SKYRIUS

Šaunamųjų ginklų ir šaudmenų apskaitos, saugojimo  
ir išdavimo  
I N S T R U K C I J A

V I L N I U S

**1. BENDRIEJI NURODYMAI**

1. Ši instrukcija parengta LR Vyriausybės nutarimu Nr. 211 1991 V 24 ir Krašto apsaugos laikino statuto pagrindu ir skirta vadovautis kariniuose daliniuose vykdant šaunamųjų ginklų ir šaudmenų (.) apskaitą, saugojimą ir išdavimą. Šia instrukcija privalo vadovautis visos KAM struktūros ir visi kariniai daliniai(...).

2. Kariniuose laivuose taikomos papildomos instrukcijos, reglamentuojančios šaunamųjų ginklų ir šaudmenų saugojimo vietą ir tvarką, atsižvelgiant į laivų konstrukciją ir laivų tarnybos ypatybes. Papildomas instrukcijas tvirtina KAM Ginkluotės skyriaus viršininkas.

3. Tvarkingas ginklų ir šaudmenų laikymas yra vienas pagrindinių karinių dalinių ir laivų kovingumo elementų, o patikima jų apsuoga – svarbiausia vadų ir viršininkų pareiga.

Vadai (viršininkai) pilnai atsako už ginklų ir šaudmenų saugą, stovį ir tvarkingumą, užtikrina griežtą tvarką, vykdant jų apskaitą, apsaugą ir naudojimą.

---

(.) Šaunamuosius ginklus suprantame kaip etatinius ir neetatinius, nuosavus ir vardinus ginklus: revolverius, pistoletus, karabinus, durklus, automatus, pistoletus-kulkosvaidžius, kulkosvaidžius, signalinius pistoletus, rankinius granatsvaidžius, kulkosvaidžių atsarginius vamzdžius, prietaisus mokomiesiems šaudymams, sportinius ir mokomuosius ginklus. Šaudmenis suprantame kaip kovinius ir mokomuosius šovinius koviniams ginklams, šovinius sportiniams ginklams, signalines ir apšvietimo priemones, sprogstamus paketus ir rankines granatas.

(..) Karinius dalinius ir KAM struktūras suprantame kaip karinius padalinius, laivus, junginius, karo mokyklas, valdybas, skyrius, tarnybas, poligonus, bazines, sandėlius ir komendantūras.

4. Vadas (viršininkas) visada privalo turėti tikslius duomenis apie ginklų, šaudmenų kiekį ir jų stovį.

Per užsiėmimus, šaudymus, pratybas, paskelbus aliarmą ir kitais atvejais, susijusiais su ginklų (šaudmenų) panaudojimu visi atsakingi asmenys privalo vykdyti ginklų ir šaudmenų, išduotų pavaldiems kariams, kontrolę.

5. Pasibaigus užsiėmimams, šaudymams ir pratyboms, padalinio vadas privalo asmeniškai patikrinti ginklų ir šaudmenų kiekį ir komplektiškumą.

Šaunamuosius ginklus ir apkabų dėklus privalo tikrinti grandininkai. Šaunamieji ginklai patikrinami pagal numerinę apskaitą. Patikrinimų rezultatai pranešami pagal komandą.

6. Kariniuose daliniuose ir organizacijose, kur nėra ginkluotės tarnybos, karinio dalinio vado (viršininko) įsakymu paskiriamas asmuo atsakingas už šaunamųjų ginklų ir šaudmenų apskaitą, saugojimą ir išdavimą.

7. Apie kiekvieną ginklų, šaudmenų grobimo, pametimo ir netekimo atvejį karinio dalinio vadas (viršininkas) privalo nedelsiant pranešti į KAM ginkluotės skyrių, Imuniteto tarnybą ir prokuratūrą, o taip pat imtis visų priemonių ginklo (šaudmenų) paieškai.

Pagal kiekvieną ginklų, šaudmenų grobimo, netekimo arba pametimo atvejį karinio dalinio vado nurodymu yra atliekama kvota (tyrimas).

Ginklai ir šaudmenys yra nurašomi iš knygų ir kitų karinio dalinio apskaitos dokumentų inspekcijos liudijimo pagrindu.

8. Keičiantis asmenims, atsakingiems už šaunamųjų ginklų ir šaudmenų apskaitą, – ginklai, šaudmenys, apskaitos dokumentai perduodami ir priimami pagal karinio dalinio vado įsakymą.

9. Kai atsakingas asmuo už ginklų ir šaudmenų apskaitą išvyksta į komandiruotę, išeina atostogų arba gydos, visi ginklai ir šaudmenys, bei apskaitos dokumentai pagal aktą perduodami kitam asmeniui, kuris paskirtas karinio dalinio vado įsakymu.

10. Kai nėra atsakingo asmens už ginklų ir šaudmenų apskaitą, saugojimą ir išdavimą, spintą su ginklais arba dėžę su šaudmenimis gali atidaryti komisija (nemažiau trijų žmonių), paskirta karinio dalinio vado įsakymu.

Atidarius spintą, surašomas aktas (du egzemplioriai), kuriame nurodoma kada, kas atidarė ir kieno įsakymu buvo atidaryta spinta, o taip pat nurodomas iš spintos paimtų ginklų kiekis ir kam jie buvo perduoti. Aktą pasirašo komisijos nariai.

Vienas akto egzempliorius įdedamas į spintą su ginklais (dėžę su šaudmenimis), o kitas akto egzempliorius paliekamas karinio dalinio vadui.

Spintą (dėžę) uždaro, užrakina ir užantspauduoja spintą (dėžę) atidaręs asmuo. Antspaudo numeris nurodomas akte.

Asmuo, atsakingas už ginklų ir šaudmenų apskaitą, saugojimą ir išdavimą, grįžęs į tarnybą privalo nedelsiant sutikrinti ginklų ir šaudmenų kiekį su apskaitos duomenimis. Spintos (dėžės) atidarymas vyksta dalyvaujant komisijai ir asmeniui, atsakingam už ginklų ir šaudmenų apskaitą, saugojimą ir išdavimą.

11. Ginklų ir šaudmenų apskaitos knygos vedamos iki pilno jų užpildymo. Materialiai atsakingiems asmenims perduodant pareigas, atliekant eilinę inventORIZACIJĄ, apskaitos knygas pakeisti draudžiama.

Apskaitos knygose užrašai vedami tik rašalu, aiškiai, be ištaisymų. Klaidų ištaisymas atliekamas užbraukiant neteisingą užrašą. Teisingas ir išbrauktas įrašas patvirtinamas asmens vedančio apskaitą parašu, nurodant datą.

12. Vykdam apskaitos kontrolę, padalinių vadai privalo nustatytais terminais tikrinti

ginklų ir šaudmenų kiekį, o vieną karą per mėnesį sutikrinti padalinio duomenis su karinio dalinio Ginkluotės tarnybos apskaitos duomenimis.

13. Karinių dalinių vadai sudarę patikrinimo komisiją privalo tikrinti šaunamųjų ginklų ir šaudmenų kiekį ir saugojimo tvarką ne rečiau kaip du kartus per metus. Karinių dalinių vadai asmeniškai privalo peržiūrėti patikrinimo aktus ir pasirašyti.

14. Ginklų ir šaudmenų sandėliuose, laivų arsenaluose, ginklų remonto dirbtuvėse, padalinių ginklų saugojimo kambariuose privalo būti įrengta patikima elektrogarsinė signalizacija.

Spintos (dėžės, seifai) su pistoletais, esančios karinio dalinio budinčio patalpose, sandėliai su ginklais ir šaudmenimis, laivų arsenalai, ginklų remonto patalpos, privalo turėti slaptą elektrogarsinės signalizacijos išėjimą į sargybines, o iš padalinių ginklų saugojimo kambarių – į karinio dalinio budinčio kambarį.

Kiekvieną kartą sargybos viršininkas, priimdamas saugojimui objektus, privalo su atsakingu už objektą asmeniu patikrinti signalizaciją. Karinių dalinių (padalinių) budėtojai signalizaciją tikrina perduodami (priimdami) budėjimą.

Signalizacijos budėjimo instrukcijoje turi būti nurodyta signalizacijos eksploatacijos tvarka ir kontrolės terminai.

Darbo dienomis patalpų su ginklais atidarymas atliekamas padalinio vadui arba karinio dalinio Ginkluotės tarnybos viršininkui leidus. Atidarant ginklų patalpas, būtina pranešti karinio dalinio budinčiam.

Ne darbo dienomis ginklų saugojimo patalpos atidaromos tik leidus karinio dalinio budinčiam.

15. Saugyklose, sandėliuose, patalpose ir kambariuose, kur saugojami ir remontuojami ginklai, langai turi būti su metalinėmis grotelėmis, kurių akutės yra ne didesnės kaip 150x150 mm. Virbo diametras privalo būti ne mažesnis už 10 mm (grotelių virbai yra suvirinami kiekvienoje jų susikirtimo vietoje).

Patalpų ir kambarių langai, kurie randasi pirmuose aukštuose, turi būti su metalinėmis grotelėmis, kurių akutės – nedidesnės kaip 50x50 mm.

16. Ankstesnės statybos kareivinėse leidžiama turėti ginklų saugojimo kambarius su trimis kapitalinėmis sienomis ir viena siena iš grotų. Galima statyti stumdomas grotų sienas. Piramidės su ginklais privalo stovėti nuo grotų neartčiau 1,5 m.

Į ginklų saugojimo kambarį medinės įėjimo durys privalo būti apkaltos skarda. Duryse įrengiamas stebėjimo langelis 150x150 mm dydžio. Iš vidaus langelis įstiklinamas. Galima įstatyti grotų duris.

Sienų ir durų metalinės grotos turi būti tokios, kad būtų neįmanoma įsiskverbti prie saugomų ginklų ir šaudmenų. Grotų akutės privalo būti ne didesnės kaip 150x150 mm, o metalinių virbų diametras – nemažesnis kaip 10 mm. Virbai yra suvirinami kiekviename jų susikirtimo taške.

Jei patalpoje nėra galimybės pastatyti piramidės 1,5 m atstume nuo sienų, tokiu atveju grotų akutės turi būti ne didesnės kaip 50x50 mm.

17. Padalinių (štabų) ginklų saugojimo kambariuose – sienos, lubos ir grindys turi būti taip įrengtos, kad būtų užtikrintas ginklų ir šaudmenų saugus laikymas.

18. Vadai (viršininkai) privalo, karius turinčius ginklą, laiku supažindinti su saugumo taisyklėmis ir reikalauti griežto jų laikymosi.

19. Draudžiama:

- naudotis sugedusiu ginklu;
- saugoti užtaisytą ginklą be įsakymo;

- nešioti ginklą be dėklo, o šovinius palaidus;
  - perdavinėti ginklus ir šaudmenis vienas kitam, keičiantis postuose ar tarnyboje;
  - saugoti šaudmenis, bei kovinius, sportinius ir mokomuosius ginklus nepritaikytose patalpose;
  - su savimi turėti ginklus sanatorijose, poilsio namuose, bei atostogaujant, gydantis, o taip pat lankant teatrus, ramoses, tikybos patalpas ir kitas visuomenines patalpas, jei tai nesusieta su tarnyba;
  - atidaryti šovinius, grantas, pirotechnines ir imitacines priemones;
  - perdavinėti ginklus asmenims, kurie už tuos ginklus neatsakingi;
  - priskirti ginklus neapmokytiems asmenims.
20. Sargybas ir karius, kurie neturi etatinių ginklų, specialių užduočių vykdymui, leidžiama apginkluoti neetatiniiais ginklais. Ginklų kiekis nustatomas karinio dalinio vado įsakymo pagrindu.

## **2. ŠAUNAMŪJŲ GINKLŲ IR ŠAUDMENŲ APSKAITA, SAUGOJIMAS IR IŠDAVIMAS KARINIUOSE DALINIUOSE IR PADALINIUOSE**

21. Kariniuose daliniuose šaunamųjų ginklų ir šaudmenų apskaita vykdoma pagal knygą „TARNYBOS MATERIALINIŲ PRIEMONIŲ APSKAITOS KNYGA“ (forma 27) visumoje už visą karinį dalinį. Šiame apskaitos dokumente turi atsispindėti kiekviename padalinyje ir sandėlyje turimų ginklų ir šaudmenų kiekis.

Pagal karinio dalinio vado įsakymą šaunamieji ginklai, karinė technika yra priskiriama padaliniams. Ginklų, karinės technikos priskirimo apskaita vedama knygoje „GINKLUOTĖS, TECHNIKOS PRISKIRIMO IR NUMERINĖS APSKAITOS KNYGA“ (forma 36).

Pratyboms, praktiniams užsiėmimams, o taip pat tarnybai iš sandėlio išduotų ginklų ir šaudmenų apskaita vykdoma pagal knygą „LAIKINAM NAUDOJIMUI IŠDUOTŲ MATERIALINIŲ PRIEMONIŲ KNYGA“ (forma 37).

22. Padaliniuose šaunamųjų ginklų ir šaudmenų apskaitai vedama sekanti dokumentacija:

- PADALINIO MATERIALINIŲ PRIEMONIŲ APSKAITOS KNYGA (forma 26);
- GINKLŲ IŠDAVIMO ŽURNALAS (forma 111);
- LAIKINAM NAUDOJIMUI IŠDUOTŲ MATERIALINIŲ PRIEMONIŲ APSKAITOS KNYGA (forma 37);
- ŽINIARAŠČIAI.

Karinio dalinio ginkluotės tarnyboje privaloma užregistruoti šiuos apskaitos dokumentus:

- PADALINIO MATERIALINIŲ PRIEMONIŲ APSKAITOS KNYGA (forma 37);
- GINKLŲ IŠDAVIMO ŽURNALAS (forma 111).

23. „PADALINIO MATERIALINIŲ VERTYBIŲ PRIEMONIŲ APSKAITOS KNYGA“ (forma 26) yra laikoma pas padalinio kuopininką, o visų rangų laivuose – pas laivo vado padejėją.

Gaunant arba priduodant ginklus, padalinio kuopininkas privalo karinio dalinio Ginkluotės tarnybai pateikti knygą „PADALINIO MATERIALINIŲ PRIEMONIŲ APSKAITOS KNYGA“ (forma 26).

24. Knygoje „PADALINIO MATERIALINIŲ PRIEMONIŲ APSKAITOS KNYGA“ (forma 26) ginklai apskaitomi komplektais ir pagal pavadinimus. Apskaitos knygoje (forma 26) kiekvienai materialinių priemonių rūšiai skiriama keletas lapų. Knygos gale išskiriama keletas lapų numerinei ginklų apskaitai.

Šaudmenų apskaita vedama pagal nomenklatūras, nurodant kalibrą.

25. Padalinyje kariams priskiriama ginklai pagal žiniaraštį „GINKLŲ PRISKYRIMO ŽINIARAŠTIS“ (forma 101).

Nepriskirtą ginklą padalinyje saugoti leidžiama neilgiau kaip dvi paras, o nuo ginklų sandėlių nutolusiuose padaliniuose – neilgiau kaip penkiolika parų.

26. Kroviniai (mokomieji) ginklai ir šaudmenys yra saugomi ginklų saugojimo kambariuose. Ginklų saugojimo kambarius turi saugoti padalinio dienos tarnybos tvarkdariai. Ginklų saugojimo kambariuose visą parą privalo būti pilnas apšvietimas.

27. Ginklų saugojimo kambaryje turi būti „MATERIALINIŲ PRIEMONIŲ APRAŠYMAS“ (forma 65) į kurį įtraukiama piramidžių, spintų, stalų, plakatų ir kito inventoriaus kiekis. Aprašyme (forma 65) nurodoma spintų (dėžių) numeriai ir antspaudai, kuriais jie yra antspauduojami. Aprašymą pasirašo padalinio vadas.

Tuo atveju, kai viename kambaryje yra saugomi ginklai ir šaudmenys kelių padalinių, bet vieno karinio dalinio vado įsakymu yra paskiriamas atsakingas asmuo, kuris atsako už ginklų, šaudmenų saugojimą ir išdėstymą. Jis privalo pasirašyti materialinių priemonių aprašymą.

28. Prie kiekvienos piramidės (spintos, dėžės) pritvirtinama kortelė (forma 102 ir 103), kurioje nurodomas piramidės (spintos, dėžės) numeris, kokiam padaliniui priklauso, kas atsakingas ir kokiu antspaudu yra antspauduojama.

Piramidėje (spintoje, dėžėje) pakabinami saugomų ginklų ir šaudmenų aprašymai (formos 104, 105, 106, 108 ir 113). Aprašyme nurodoma saugomų ginklų, šaudmenų rūšis ir kiekis. Aprašymą pasirašyti ir pakeisti gali tik padalinio vadas (štabo viršininkas).

Prie kiekvieno piramidės (spintos, dėžės) lizdo turi būti pritvirtintas kortelė (forma 107). Kortelėje nurodoma ginklo rūšis, serija, numeris, dujokaukės numeris ir atsakingo asmens pavardė, kuriam priskirtos šios materialinės priemonės.

29. Aprašymas pritvirtinamas ir dėžėje su šoviniiais (forma 108). Aprašyme nurodomas šovinių kiekis, serija ir pagaminimo data. Aprašymą pasirašo padalinio vadas, nurodydamas datą.

Kovinių šovinių kiekį sargybos nustato karinio dalinio vadas, atsižvelgdamas į praktinį poreikį.

Tuo atveju, kai dėžėje saugomos užtaisytos apkabos ir juostos, turi būti apkabų pertaisymo grafikas (forma 109). Apkabų pertaisymas atliekamas kas pusę metų. Šovinius apkabose (juostose) ir negermetiškuose įpakavimuose saugoti galima neilgiau trijų metų.

Padalinyje saugomi šoviniai turi būti vienos gamyklos ir vienos partijos.

30. Piramidėse turi būti saugomi automatai, karabinai, kulkosvaidžiai, rankiniai granatosvaidžiai, kulkosvaidžių atsarginiai vamzdžiai ir durklai, o geležinėse dėžėse (spintose) turi būti saugomi pistoletai ir šaudmenys.

31. Karinio dalinio (štabo, tarnybų) karininkų ir puskarininkų ginklai ir šaudmenys turi būti saugomi viename iš padalinių (karinio dalinio štabe).

Ginklai ir šaudmenys turi būti saugomi atskiroje spintoje (dėžėje), kuri yra užrakinama ir užantspauduojama.

Šovinių dalį, skirtą vidaus tarnybai, galima saugoti penaluose.

Spintą (dėžę) su karininkų ir puskarininkų pistoletais ir šaudmenimis užantspauduoti turi padalinio kuopininkas (karinio dalinio budintis). Raktai nuo karinio dalinio (štabo,

tarnybų) karininkų, puskarininkų ginklų ir šovinių spintų (dėžių) saugomi pas dalinio kuopininką (karinio dalinio budintį).

Karinio dalinio vadas savo įsakymu nustato karininkų ir puskarininkų ginklų ir šovinių išdavimo, priėmimo vietą ir tvarką.

32. Mokomieji ginklai ir šaudmenys turi būti saugomi atskirai nuo kovinių. Tuo atveju, kai nėra atskiros piramidės, mokomuosius ginklus galima saugoti kartu su koviniais, tik jie pertvara atskiriami nuo kovinių ginklų ir pažymimi „MOKOMIEJI GINKLAI“. Mokomieji šoviniai yra saugomi atskiroje metalinėje dėžėje. Dėžė užrakinama ir saugoma ginklų saugojimo kambaryje.

Sportiniai ginklai yra saugomi kartu su koviniais, tik jie pažymimi „SPORTINIAI GINKLAI“. Sportinių ginklų šoviniai saugomi kartu su koviniais šoviniais.

Mokomųjų, sportinių ginklų ir šaudmenų išdavimo tvarka yra tokia pat kaip ir kovinių.

33. Piramidės su ginklais, spintos (dėžės) su pistoletais ir šoviniais ir ginklų saugojimo kambariai turi būti su patikimais užraktais. Padalinio ginklų saugojimo kambarį uždaryti ir užantspauduoti savo antspaudu privalo padalinio budintis, o spintas (dėžes) su pistoletais ir šoviniais uždaryti ir užantspauduoti savo antspaudu privalo padalinio kuopininkas.

34. Raktai nuo ginklų saugojimo kambario, piramidžių ir spintų saugomi pas padalinio budintį. Perdavinėti raktus kitiems asmenims yra griežtai draudžiama.

Raktai nuo spintų (dėžių) saugomi pas padalinio kuopininką. Atsarginiai raktai saugomi užantspauduotame penale arba užrakinamoje metalinėje dėžėje pas karinio dalinio štabo viršininką. Pаметus raktus, spynos nedelsiant keičiamos.

35. Karininkui, puskarininkui išvykstant su ginklu į komandiruotę, komandiruotės lape užrašoma ginklo rūšis, serija, numeris ir šovinių kiekis. Užrašai tvirtinami karinio dalinio vado parašu ir antspaudu. Ginklai ir šoviniai skirti komandos (sargybos) apginklavimui yra užrašomi į komandos (sargybos) vyriausiojo komandiruotės lapą, nurodant šovinių, ginklų kiekį, rūšį, seriją ir numerius. Komandiruotės lapo numeris ir data užrašoma į ginklų išdavimo žurnalą.

Atvykus į paskyrimo vietą, jeigu išsiskyrė nereikia vykdyti tarnybinių užduočių, ginklai ir šoviniai pridodami laikinam saugojimui karinio dalinio budinčiam (komendantui).

Ginklų ir šaudmenų pridavimas karinio dalinio budinčiam (komendantui) atliekamas atžymint ginklų išdavimo žurnale.

Komandiruotų žmonių ginklai ir šaudmenys yra saugomi atskiroje piramidėje.

36. Keičiantis dienos tarnybos dalinių (padalinių) budėtojams, kiekvienas budėtojas ginklus ir šaudmeni priima asmeniškai. Priimant ginklus, būtina patikrinti ginklų kiekį ir komplektiškumą, o taip pat sutikrinti pagal numerius. Apie tai užrašoma budėjimo knygoje (orma 110).

Priimant budėjimą, didelį dėmesį reikia skirti ginklų saugojimo kambarių signalizacijos veikimui, priešgaisrinės apsaugos priemonėms ir piramidžių (spintų, dėžių) užraktų tvirtumui. Antspaudai ant piramidžių (spintų, dėžių) turi būti nepažeisti ir atitikti antspaudus, nurodytus aprašymuose.

37. Kariams ginklus išdavinėja padalinio budintis, tik gavęs padalinio vado arba padalinio kuopininko leidimą.

Karinio dalinio (štabo, tarnybų) karininkų, puskarininkų ginklus išdavinėja padalinio kuopininkas (karinio dalinio budėtojas), nustatyta karinio dalinio vado tvarka.

38. Mokomuosius šovinius užsiėmimams turi išdavinėti padalinio kuopininkas tik užsiėmimų vadovui, pasirašius į ginklų išdavimo žurnalą. Išduodant arba priimant

mokomuosius šovinius pagrindinį dėmesį reikia atkreipti į tai, kad tarp mokomųjų šovinių nebūtų kovinių šovinių.

39. Padaliniui išeinant į pratybas, užsiėmimus, per aliarmą, o taip pat ginklus išduodant valymui į ginklų išdavimo žurnalą pasirašyti turi būrio vadas arba jo pavaduotojas, o einant į sargybą – sargybos viršininkas. Ginklų išdavimo žinale išduotų šovinių ir ginklų – rūšis, serija, numeriai ir kiekis.

Sargybos viršininkas sargybai ginklus išduoda pagal ginklų išdavimo žiniaraštį. Žiniaraštyje nurodoma ginklo rūšis, serija ir numeris. Už gautą ginklą kiekvienas karys pasirašo asmeniškai.

Jeigu sargybos sudėtyje yra numatyti dviejų pamainų postai ir jeigu po sargybos dalis sargybinių į padalinį turi grįžti savarankiškai, tokiu atveju jų ginklai į ginklų išdavimo žurnalą užrašomi atskirai. Šie žmonės po sargybos šovinius turi priduoti sargybos viršininkui. Šie šoviniai saugomi specialiai paruoštoje metalinėje dėžėje. Kariams grįžus į padalinį ginklai pridudami padalinio budinčiam. Pridavus ginklus, padalnio budintis nedelsiant privalo pranešti sargybos viršininkui.

Nušalinus sargybinių nuo sargybos pareigų atlikimo, sargybos viršininkas privalo iš jo paimti ginklą ir šovinius, o po to išsiųsti į padalinį.

Pasibaigus tarnybai, sargybos viršininkas privalo asmeniškai priduoti paimtą sargybinio ginklą ir šovinius.

40. Kariams ginklai išduodami tik jiems pasirašius į ginklų išdavimo žurnalą. Žurnale nurodoma ginklo rūšis, serija ir numeris.

41. Kariams, kurie neturi etatinio ginklo–tarnybos reikalams–ginklai išduodami iš karinio dalinio sandėlio.

42. Pagal karinio dalinio vado įsakymą sargybos ginklus asmeniškai turi gauti sargybos viršininkas iš karinio dalinio sandėlio.

43. Jeigu padalinys pastoviai skiria ginkluotus patrulius, tokiu atveju patrulių ginklus reikia saugoti atskiroje piramidėje, o šovinius atskiroje dėžėje. Ginklai ir šoviniai saugomi ginklų saugojimo kambaryje. Laivuose ginklai ir šoviniai saugomi laivo budinčio kabinoje.

Patruliams ginklai ir šoviniai išduodami karinio dalinio vado nustatytu laiku, įsakius karinio dalinio budinčiam

44. Aliarmo atveju, kad sutrumpinti ginklų išdavimo laiką, iš anksto ginklų išdavimo žurnale surašomas padalinio karių sąrašas, kuriame kariai turi išanksto pasirašyti.

45. Karininkams, puskarininkams pistoletai ir šoviniai aliarmo atveju išduodami pagal korteles – pakaitalus (forma 112), šiuo atveju į ginklų išdavimo žurnalą užrašai nedaromi.

46. Aliarmo atveju karininkų ir puskarininkų ginklus į susitelkimo rajoną pristatyti galima specialiai įrengtose dėžėse. Šiam ginklų ir šaudmenų išdavimo atveju užvedamas atskiras ginklų išdavimo žurnalas.

47. Išduodant ginklus, būrių vadai ir jų pavaduotojai privalo stebėti, kad jiems pavaldūs kariai imtų tik jiems priskirtus ginklus.

48. Po užsiėmimų su ginklais (pratybos, budėjimai, komandiruotės), ginklai išvalomi ir pridudami padalinio budinčiam.

49. Visų rūšių ginklams šovinių atsargas, atsizelgiant į karinio dalinio vykdomas užduotis, nustato KAM ginkluotės skyriaus viršininkas.

### **3. GINKLŲ APSKAITA, SAUGOJIMAS IR IŠDAVIMAS KARINIŲ DALINIŲ ŠTABŲ, TARNYBŲ KARININKAMS IR PUSKARININKIAMS**

50. Karinio dalinio štabe saugomų ginklų apskaitą turi vesti karinio dalinio ginkluotės tarnybos viršininkas.

51. Karinio dalinio štabe saugomus ginklus vieną kartą per ketvirtį privalo patikrinti karinio dalinio ginkluotės tarnybos viršininkas, o karinio dalinio štabo viršininkas – du kartus per metus. Kariniuose daliniuose, neturinčiuose ginkluotės tarnybos, ginklus tikrina komisijos, kurias paskiria karinio dalinio vadas. Ginklų patikrinimo rezultatai yra registruojami aktuose.

52. Karinio dalinio štabų ir tarnybų karininkams, puskarininkiams ginklai išduodami pagal faktūras iš karinio dalinio ginkluotės tarnybos sandėlių. Faktūrą turi išrašyti karinio dalinio ginkluotės tarnybos viršininkas.

Faktūros išrašymo pagrindas yra karinio dalinio vado įsakymas. Pagal šią faktūrą (forma 2) yra išduodamas ginklas. Faktūra galioja 7 dienas.

53. Karinių dalinių štabų, tarnybų, ministerijų karininkams ir puskarininkiams, kur nėra ginkluotės tarnybos, ginklai išduodami iš KAM tarnybos arsenalo. Faktūra ginklo gavimui galioja 30 parų. Faktūrą išrašo KAM ginkluotės tarnybos viršininkas.

54. Gavus ginklus ir šaudmenis, karininkai ir puskarininkiai nedelsiant privalo juos priduoti saugojimui karinio dalinio budinčiam. Saugojimui priduoti ginklai ir šaudmenys yra įrašomi į ginklų išdavimo žurnalą.

55. Pistoletai turi būti sagomi specialioje spintoje. Spintoje pakabinamas pistoletų aprašymas (forma 113). Aprašyme nurodoma šovinių, pistoletų rūšis ir kiekis. Aprašymą turi pasirašyti karinio dalinio štabo viršininkas.

Atsarginiai raktai nuo spintos su pistoletais ir šaudmenimis saugomi pas karinio dalinio štabo viršininką.

56. Ginklų ir šaudmenų išdavimas atliekamas pagal nustatytą karinio dalinio vado (štabo viršininko) tvarką.

57. Karininkui, puskarininkui išvykstant iš karinio dalinio į kitą tarnybos vietą arba išeinant į atsargą, pistoletą su šoviniais reikia priduoti į karinio dalinio ginkluotės tarnybos sandėlį (KAM arsenalas). Pistoletai ir šoviniai pridudami pagal faktūrą.

58. Karinių dalinių štabuose, kur nėra štabo budėtojo, pistoletus ir šovinius galima saugoti:  
– atskirame kambaryje, kur yra įrengta apsaugos signalizacija su slaptu signalo išėjimu į sargybines;

– artimiausiame kariniame dalinyje (komendantūroje).

### **4. GINKLŲ, ŠAUDMENŲ APSKAITA, SAUGOJIMAS IR IŠDAVIMO MOKOMUOSIUOSE CENTRUOSE, ŠAUDYKLOSE, PER KARINES PRATYBAS IR KOVINIUS BUDĖJIMUS**

59. Ginklų ir šaudmenų apskaita, saugojimas ir išdavimas mokomuosiuose centruose atliekamas panašiai, kaip ir pastovios dislokacijos vietose. Ginklų ir šaudmenų apskaitą, saugojimą, išdavimą turi organizuoti padalinų vadai pagal mokomojo centro viršininko nurodymus.

60. Kovinės mašinos (tankai, šarvuoti transporteriai ir kita karinė technika, turinti su savimi ginkluotę), mokomajame centre yra saugoma gerai apšviestose stovėjimo aikštelėse. Stovėjimo aikšteles su kovine technika turi saugoti sargyba.



Apsaugą organizuoja pagal laikinąjį Lietuvos Respublikos Krašto apsaugos statutą.

61. Pratybos su kovinėm mašinom vykdomos be kovinių šaudmenų. Šaudmenys surenkami ir sukraunami į specialiai parengtas mašinas. Mašinas su šaudmenimis saugo sargyba.

62. Per užsiėmimus kariai su savimi pastoviai privalo turėti ginklus. Kariams ilsintis arba aptarnaujant karinę techniką ginklai turi būti sustatyti į piramides arba specialiai įrengtas ginklų saugojimo vietas.

Per pratybas visų rangų vadai (viršininkai) privalo tikrinti ginklus ir šaudmenis.

63. Pagal padalinio vado paraišką praktiniams šaudymams šaudmenys yra išduodami iš karinio dalinio sandėlio. Paraiškoje karinio dalinio ginkluotės tarnybos viršininkas turi nurodyti kokį kiekį šaudmenų galimi išduoti. Šaudmenys išduodami pagal žiniaraštį „IŠDAVIMO–PRIDAVIMO ŽINIARAŠTIS“ (forma 9).

64. Gautus šaudmenis laikyti padalinyje galima neilgiau vienos paros. Šaudmenis reikia laikyti metalinėje, užrakintoje ir užantspauduotoje dėžėje. Dėžė su šaudmenimis atiduodama saugoti padalinio budinčiam, užrašant tai į ginklų išdavimo žurnalą.

65. Per šaudymą, padalinio vadas privalo organizuoti šaudmenų išdavimo punktą. Šaudmenys išduodami pagal „IŠDAVIMO–PRIDAVIMO ŽINIARAŠTĮ“ (forma 9a). Karinio dalinio ginkluotės tarnybos darbuotojus skirti šaudmenų išdavimo punkto viršininku – draudžiama.

66. Nesunaudoti šaudmenys yra gražinami šaudmenų išdavimo punkto viršininkui.

Šaudmenų išdavimo punkto viršininkas privalo vesti išduotų ir gražintų šaudmenų apskaitą.

Nesunaudoti šaudmenys, gilzės ir šaudmenų išdavimo–pridavimo žiniaraštis yra priduodami į karinio dalinio šaudmenų sandėlį.

67. Pasibaigus šaudymams, šaudymo vadovas (padalinio vadas) turi organizuoti iššautų gilzių surinkimą ir ginklų, juostų ir dėklų patikrinimą.

68. Nesunaudoti šaudmenys, gilzės, įpakavimo tara, tą pačią dieną priduodami į karinio dalinio ginkluotės tarnybos sandėlį, o po naktinių šaudymų – kitą dieną po šaudymo pravedimo.

Nesunaudotus šaudmenis, gilzes padalinyje saugoti galima neilgiau kaip nurodyta instrukcijos 64 punkte.

69. Tuo atveju, kai per šaudymus buvo pamesti šaudmenys yra surašomas aktas (forma 11).

Karinio dalinio vado įsakymo ir surašyto akto pagrindu – pamesti šaudmenys įrašomi į trūkumų apskaitos knygą (šią knygą veda karinio dalinio finansų skyrius), o po to jie nurašomi iš karinio dalinio ginkluotės tarnybos ataskaitos. Karinio dalinio vadas privalo paskirti tyrimą, pametimo priežastims nustatyti. Pagal atlikto tyrimo rezultatus ir karinio dalinio vado sprendimą, šaudmenys yra nurašomi iš trūkumų apskaitos knygos.

70. Per kovinius budėjimus aerodromuose, radiotechnikos punktuose, vadavietėse ir ryšių mazguose, karių ginklai turi būti saugomi:

– aerodromuose – piramidėse, kurios randasi budinčių ekipažų namukuose;

– vadavietėse, ryšių mazguose, radiotechnikos punktuose – piramidėse, kurios randasi atskiruose kambariuose.

## 5. ŠAUDMENŲ APSKAITA IR SAUGOJIMAS KOVINĖSE MAŠINOSE IR TRANSPORTO PRIEMONĖSE

71. Šaudmenų saugojimas kovinėse mašinose ir transporto priemonėse (automobiliuose, priekabose, vilkikuose) organizuojamas pagal KAM ginkluotės skyriaus viršiniko nurodymus.

72. Už karinio dalinio šaudmenų atsargų saugojimą, už saugojimo teritorijų paruošimą, už teisingą kovinių mašinų ir transporto priemonių išdėstymą, atsako karinio dalnio vado paskirtas asmuo.

Už kovinėse mašinose ir transporto priemonėse saugomus šaudmenis atsako padalinių vadai, kuriems priskirti šie šaudmenys.

73. Visų saugyklų, parkų, o taip pat šarvuočių, artilerijos sistemų ir kitos karinės technikos, turinčios savęs ginkluotę ir šaudmenis, užantspaudavimo (plombavimo) taisykles ir tvarką nustato karinio dalinio vadas.

74. Transporto priemonės su šaudmenimis šaunamiems ginklams yra saugomi atskiroje aikštelėje. Aikštelė yra aptveriamą spygliuota viela ir saugoma sargybos. Be to, mašinos turi būti su tentais, kurie užantspauduojami arba užplombuojami.

Jei mašinos yra be tentų, transporto priemonės su šaudmenimis reikia saugoti dengtose saugyklose arba patalpose, kurios užtikrina saugų šaudmenų išlaikymą.

75. Į transporto priemonę šaudmenys pakraunami vienos partijos ir tos pačios gamyklos.

76. Kovinėse mašinose šaudmenys išdėstomi pagal mašinoje nurodytą schemą.

Kovinėse mašinose kulkosvaidžių šoviniai įdedami į juostas ir uždaromi dėžėse. Kulkosvaidžių apkabos užtaisomos tik 50 procentų talpos. Likę kulkosvaidžio šoviniai saugomi kovinėse mašinose germetiškuose įpakavimuose. Mašinose laikyti palaidus šovinius griežtai draudžiama.

Dėžutės su šoviniais juostose yra uždaromos ir užplombuojamos.

Apkabų pertaisymas atliekamas pagal grafiką (forma 109).

77. Po kiekvieno kovinės mašinos, transporto priemonės išvykimo (po aliarmo, pratybų) padalinių vadai privalo patikrinti šaudmenų kiekį.

78. Karinio dalinio ginkluotės tarnybos viršininkas privalo vesti saugomų kovinėse mašinose ir transporto priemonėse ginklų, šaudmenų apskaitą.

Į padalinius išduotų šaudmenų ir ginklų apskaita vedama pagal knygoje „PADALINIO MATERIALINIŲ PRIEMONIŲ APSKAITOS KNYGĄ“ (forma 26).

Transporto priemonėse saugomų šaudmenų kiekis yra nurodomas „LYDRAŠTYJE“ (forma 62), o kovinėse mašinose saugomų šaudmenų kiekis – nurodomas „ĮPAKAVIMO LAPE“ (forma 63). formos 62 ir 63 surašomos dviem egzemplioriais.

Lydraščių ir įpakavimo lapų apskaita vykdoma karinio dalinio ginkluotės tarnyboje. Pirmieji lydraščių ir įpakavimo lapų egzemplioriai išduodami padalinių vadams. Jie laikomi kovinių mašinų ir transporto priemonių kabinose. Antrieji egzemplioriai yra saugomi karinio dalinio ginkluotės tarnyboje.

Laikinam saugojimui, pasirašius sandėlio viršininkui į įpakavimo lapus (lydraščius), šaudmenys pridodami į karinio dalinio sandėlį. Pirmieji egzemplioriai paliekami karinio dalinio ginkluotės tarnyboje.

Pasimant šaudmenis į įpakavimo lapus (lydraščius) atliekamos atatinkamos atžymos.

## **6. GINKLŲ, ŠAUDMENŲ APSKAITA IR SAUGOJIMAS SARGYBINĖSE**

79. Sargybinėje už ginklų, šaudmenų saugojimą yra atsakingas sargybos viršininkas. Iš piramidžių ginklai imami tik leidus sargybos viršininkui arba jo pavaduotojui.

80. Kovinių šaudmenų atsargos apskaita sargybinėje atliekama pagal knygą „SARGYBOS ŠOVINIŲ ATSRGOS APSKAITOS KNYGA“. Pagal tokią pat formą yra vykdoma granatų ir jų degiklių apskaita.

81. Dėžės su šaudmenų atsargomis įrašomos į materialinių priemonių aprašymo kortelę (forma 65), kuri randasi sargybos viršininko kambaryje. Šaunamieji ginklai, kurie pastoviai randasi sargybinės patalpose arba postuose, apskaitomi postų tabelyje, nurodant ginklų rūšį, seriją ir numerius. Šiuos ginkluos priiminėja tik sargybų viršininkai apie tai nurodydami sargybos žiniaraštyje.

Sargyboje saugomi ginklai ir šaudmenys išduodami pagal sargybos viršininko instrukciją.

82. Sargybos kovinių šaudmenų atsargos saugomos metalinėse dėžėse germetiškuose įpakavimuose. Tuo atžvilgiu, kai sargyba apginkluojama ir rankinėmis granatomis, jos saugomos atskirose metalinėse dėžėse. Prie granatų saugomi ir jų degikliai, tik atskirame germetiškame įpakavime. Degikliai į granatas neįsukami.

Dėžės su šaudmenimis turi užrakinti ir užantspauduoti karinio dalinio štabo viršininkas.

Raktus ir dėžių su šaudmenimis antspaudų pavyzdžius turi saugoti sargybos viršininkas. Raktus perdavinėt kitiems asmenims – griežtai draudžiama.

Atsarginiai raktai nuo dėžių su šaudmenimis saugomi pas karinio dalinio štabo viršininką.

83. Sargybiniams grįžus po tarnybos į padalinį, ginklai pridudami padalinio būdinčiam. Ginklų pridavimą turi kontroliuoti sargybos viršininkas.

84. Sargybinėje, saugomų kovinių šaudmenų atsargos kiekį ir stovį privalo tikrinti karinio dalinio štabo viršininkas kas mėnesį.

85. Panaudoti sargyboje šaudmenys nurašomi pagal komisijos surašytą aktą.

## **7. GINKLŲ, ŠAUDMENŲ APSKAITA IR SAUGOJIMAS KARINIŲ DALINIŲ SANDĖLIUOSE**

86. Ginklai ir šaudmenys yra saugomi specialiai įrengtose saugyklose, kurios turi tenkinti šiuos reikalavimus:

- ginklų ir šaudmenų saugą;
- patogų ginklų ir šaudmenų stebėjimą.

Saugyklos sienos, lubos ir grindys turi būti tvirtos. Saugyklose lubose ir sienose neturi būti jokių plyšių, pro kuriuos būtų galima išsiskverbti į saugyklą. Jei saugyklose yra rūšiai, tai tokiu atveju saugyklos grindys įrengiamos taip, kad pro jas nebūtų galimybės patekti į saugyklą. Į langus įstatomos metalinės grotos. Saugyklos ventiliaciniai liukai uždengiami metalinėm grotom ir metaliniais tinklais.

87. Šaunamieji ginklai saugomi pilnais komplektais dėžėse su atsarginėmis dalimis. Dėžės – užplombuojamos, o dėžių dangtis pritvirtinamas 4–8 medvarščiais.

88. Iš sandėlio ginklai išduodami pagal faktūrą, kartu su formuliarių (pasu) arba su ginklo apskaitos kortele.

89. Atsargines ginklų dalys išduodamos pagal padalinių vadų paraiškas, tik tada, kai į sandėlį gražinamos sugedusios (sulaužytos) dalys.

90. Aliarmo atveju iš sandėlio ginklai išduodami pagal nustatytą karinio dalinio ginkluotės tarnybos viršininko tvarką.

91. Šaudmenys yra saugomi atskirai nuo šaunamųjų ginklų ir atskirose patalpose.

Nepilnos šaudmenų dėžės, o taip pat palaidi šaudmenys, turi būti patikimai uždaryti ir užplombuoti. Dėžėje turi būti kortelė, kurioje nurodomas šaudmenų kiekis ir dėžės atidarymo data. Kortelę pasirašo sandėlio viršininkas.

Atšaudytos gilzės yra saugomos užantspauduotose dėžėse, o susikaupus dideliame kiekiui priduodamos į KAM Arsenalą.

92. Į ginklų sandėlį įleidžiami tik tie asmenys, kuriuos patvirtina karinio dalinio vadas. Prieš darbų atlikimą visi žmonės yra instruktuojami.

93. Asmenys, kurie lankosi sandėlyje turi būti užregistruoti sandėlio lankymo žurnale, nurodant lankymosi tikslą ir datą.

94. Sandėlyje įrengiama sandėlio viršininko darbo vieta.

Sandėlio viršininko darbo vietoje privalo būti šie įrengimai ir dokumentai:

- saugyklos schema;
- instruktavimo žurnalas (forma 117);
- sandėlio lankymo žurnalas (forma 115);
- sandėlio apžiūros ir darbų apskaitos knyga (forma 116);
- instrukcijos (sandėlio vėdinimui, priešgaisrinei apsaugai, sandėlio atidarymo, uždarymo, signalizacijos patikrinimo);
- vidaus įrengimų inventorinis aprašymas;
- užrakinamas stalas ir kėdė;
- kilnojamos kopėčios su aikštele;
- žibintuvėliai.

95. Į sandėlį laikinam saugojimui šaunamieji ginklai piimami komplektais pagal faktūrą.

Sandėlyje ginklų apskaita vykdomas apskaitos knygoje (forma 27).

96. Uždarant sandėlį, sandėlio viršininkas privalo patikrinti antspaudus, plombas, apšvietimą, aptvarą, spynas, duris, signalizacijos veikimą, priešgaisrines priemones. Apžiūros rezultatai įrašomi į apžiūros ir darbų apskaitos knygą (forma 116).

## **8. ŠAUNAMŪJŲ GINKLŲ APSKAITA IR SAUGOJIMAS GINKLŲ RĖMŪŲ DIRBTUVĖSE**

97. Ginklų remonto patalpos, kur remontuojami ir saugomi šaunamieji ginklai, privalo užtikrinti saugų ginklų laikymą. Į patalpas įvedama signalizacija su slaptu išėjimu į sargybines.

Po darbo iš vidaus uždaromi dirbtuvės langai, pastogės ir rūsiai. Išėjimo durys užrakinamos iš išorės.

98. Dirbtuvėse remontuojami ginklai saugomi piramidėse. Piramidės yra užrakinamos ir užantspauduojamos.

99. Jeigu šaunamieji ginklai remonto dirbtuvėje paliekami nakčiai, tai tokią dirbtuvę privalo saugoti sargyba.

100. Į remonto dirbtuvės remontui priimti ginklai įrašomi į ginklų remonto apskaitos knygą (forma 36).

Meistras remontuoti šaunamieji ginklai išduodami tik pasirašius į laikinai išduotų materialinių priemonių apskaitos knygą.

101. Sugedusį ginklą remonto dirbtuvėje laikyti galima neilgiau trijų parų. Suremontuoti ginklai nedelsiant grąžinami į padalinius.

102. Iš remonto dirbtuvės suremontuotus ginklus pasiimti gali tik tas asmuo, kuris juos pridavė į dirbtuvę. Tuo atveju, jei šio asmens nėra, pasiimti ginklą gali tik padalinio vadas, kuris ir pasirašo į ginklų remonto apskaitos knygą.

## 9. NUOSAVŲ GNKLŲ APSKAITA IR SAUGOJIMAS

103. Nuosavą ginklą gali turėti visi krašto apsaugos sistemos darbuotojai.

104. Įsigijus nuosavą ginklą, jį būtina užregistruoti KAM ginkluotės skyriuje, kuriame ginklo savininkui išduodamas leidimas ginklo nešiojimui.

105. Nuosavas ginklas per 10 dienų turi būti atšaudytas:

iš pistoleto atliekami keturi šūviai (po 2 šūvius iš kiekvienos apkabos);

iš automatinio ginklo atliekami trys šūviai;

Sunaudotos gilzės sudedamos į užanstpauduotus politileninius maišelius ir pristatomos į KAM ginkluotės skyrių. Ginklo atšaudymas užregistruojamas ginklo atšaudymo protokole, kuriame nurodomas ginklo tipas, markė, numeris, pagaminimo data ir apkabos numeris.

106. Nuosavų ginklų apskaitą veda KAM ginkluotės skyriaus viršininkas.

107. Nuosavi ginklai saugomi namuose pas ginklo savininką specialiai įrengtame seife (metalinėje dėžėje). Tuo atveju, jei namuose tokios saugojimo galimybės nėra, nuosavą ginklą reikia atiduoti saugoti į artimiausią karinį ddalinį arba komendantūrą.

Už šios instrukcijos reikalavimų vykdymą atsako karinio dalinio vadas. Už šaunamųjų ginklų, šaudmenų saugojimą padaliniuose ir sandėliuose atsako karinio dalinio ginkluotės tarnybos viršininkas arba asmuo atsakingas už ginklų ir šaudmenų apskaitą, saugojimą ir išdavimą.

## P R I E D A S

Formų užpildymo ir naudojimosi taisyklės

### Forma 2

1. Faktūros pagalba karinių dalinių sandėliuose, centriniuose sanėliuose apiforminamas materialinių priemonių išdavimas, pridavimas ir priėmimas.

2. Faktūra išrašoma karinio dalinio ginkluotės tarnyboje, centrinių sandėlių apskaitos tarnyboje.

3. Faktūra išrašoma 2-m egzemplioriais:

– išduodant materialines priemones iš karinio dalinio sandėlio. Pirmas faktūros egzempliorius lieka pas karinio dalinio sandėlio viršininką. Pagal faktūrą išduotos materialinės priemonės registruojamos į apskaitos knygą. Antras egzempliorius išduodamas materialinių priemonių gavėjui;

– priimant (priduodant) į sandėlį materialines priemones pirmas faktūros egzempliorius lieka pas materialinių priemonių pridavėją, o antras faktūros egzempliorius perduodamas dalinio sandėlio viršininkui, priimančiam materialines priemones.

Faktūra išrašoma 3-m egzemplioriais:

– išsiunčiant materialines priemones iš karinio dalinio sandėlio į kitus karinius dalinius (sandėlius).

Trečias faktūros egzempliorius paliekamas karinio dalinio sandėlyje, o du kiti faktūros

egzemplioriai išduodami materialinių priemonių pridavėjui. Pridavus materialines priemones, antras faktūros egzempliorius paliekamas pas gavėją, o pirmas faktūros egzempliorius su gavėjo parašu pridodamas karinio dalinio sandėlio viršininkui.

4. Faktūrą pasirašo karinio dalinio ginkluotės tarnybos viršininkas ir karinio dalinio sandėlio viršininkas. Parašai patvirtinami karinio dalinio antspaudu.

5. Viršutinėje faktūros dalyje, grafoje „Atsakingas gavėjas (pridavėjas)“ įrašomas gavėjo (pridavėjo) karinis laipsnis, pavardė ir inicialai.

6. Faktūros turinyje, grafoje Nr. 8 įrašomi ginklų, karinės technikos, raketų numeriai, kategorija ir kiti rodikliai. Taip pat atžyma, kad materialinės priemonės įrašytos į apskaitos knygas.

7. Išduodant aviacinius sviedinius ir raketas, grafoje Nr. 2 įrašomi sviedinių, raketų pavadinimai, partijos numeriai, pagaminimo metai ir gamykla.

8. Su materialinėmis priemonėmis išduodama, priimama, pridodama tara įrašoma į faktūrą tik po materialinių priemonių išvardinimo.

#### Forma 9

1. Išdavimo–pridavimo žiniaraščio pagalba yra apskaitomi iš sandėlio išduoti šaudmenys (pabūklų ir minosvaidžių sviediniai, minos, zenitinės raketos, rankinės ir prieštankinės granatos, šaunamųjų ginklų šoviniai, pirotechnikos ir imitacinės priemonės).

2. Išdavimo–pridavimo žiniaraštis išrašomas karinio dalinio ginkluotės tarnyboje ir perduodamas karinio dalinio sandėlio viršininkui. Žiniaraštį veda karinio dalinio sandėlio viršininkas. Paraišką turi pasirašyti karinio dalinio ginkluotės tarnybos viršininkas, nurodydamas kokį šaudmenų kiekį galima išduoti personalo vadui.

3. Kiekvienai šaudmenų nomenklatūrai išrašomas atskiras žiniaraštis.

4. Grafoje Nr. 6 pasirašo materialinių priemonių gavėjas. Grafoje Nr. 3 įrašomi PTVR, zenitinių raketų partijos numeriai. Grafos Nr. 4, 7, 8, 14 įrašomi kiekvieno vieneto numeriai. Grafose Nr. 7–15 nurodomas sunaudotų ir atgal grąžintų materialinių priemonių kiekis. Grafoje Nr. 16 pasirašo materialinių priemonių pridavėjas.

Žiniaraštį galima vesti neilgiau 5 parų, po to visi duomenys yra susumuojami.

5. Grafoje Nr. 7 sandėlio viršininkas pagal susumuotus duomenis nurašo sunaudotus šaudmenis, iššautas gilzes, parako maišelius ir įpakavimo tara. Pagal šiuos duomenis apskaitos knygose atliekami pakeitimai.

6. Gautos atšaudytos gilzės, laisva įpakavimo tara ir parako maišeliai apskaitomi atskirose apskaitos kortelėse.

Pabūklų iššautos gilzės yra apskaitomos pagal vienetus paskirstant pagal grupes, pabūklų sistemas ir metalo rūšis iš kurių jos pagamintos.

#### Forma 9 a

1. Žiniaraščio pagalba yra apskaitomi PTVR, raketos ir kiti šaudmenys, kurie yra išduodami per šaudymus šaudmenų išdavimo punkte.

2. Žiniaraštį veda šaudmenų išdavimo punkto viršininkas.

3. Grafose Nr. 2, 7 užrašomi PTVR, raketų indeksai ir numeriai.

4. Žiniaraštis po šaudymų pateikiamas patikrinimui šaudymo vadovui.

## Forma 11

1. Akto pagalba yra nurašomos materialinės priemonės, netekus jų per pratybas, apmokymus, užsiėmimus. Taip pat pastebėjus neteisėtą materialinių priemonių panaudojimą, jų pereikvojimą arba materialinei priemonei prieš laiką esant netinkamai tolesniam naudojimui.

Akto pagalba yra panaikinami likučiai.

Surašant aktą jo pavadinime turi likti tik tie žodžiai, kurie atspindi atliekamos operacijos prasmę: „Nurašymo aktas“ arba „Likučių panaikinimo aktas“. Nereikalingus žodžius reikia išbraukti.

2. Aktą surašo komisija, o tvirtina karinio dalinio vadas. Parašas patvirtinamas karinio dalinio antspaudu.

Prie akto gali būti pridėti ir priedai: asmenų paaiškinimai, materialinių priemonių netekimo rajono žemėlapis.

3. Nurašant materialines priemones, grafoje Nr. 11 nurodomos materialinių priemonių sunaudojimo normos.

4. Panaikinant likučius, grafoje Nr. 8 nurodoma, kiek faktiškai sunaudota materialinių priemonių. Grafoje Nr. 11 – kiek priklauso pagal normą.

Grafoje Nr. 12 užrašoma pereikvotų materialinių priemonių kiekis. Grafoje Nr. 15 užrašomos materialinių priemonių santaupos. Grafoje Nr. 18 nurodoma materialinių priemonių išdavimo data.

## Forma 26

1. Knyga – skirta išleidžiamų ir turimų padalinyje materialinių priemonių (karinės technikos, šaudmenų, degalų, maisto atsargų, drabužių, įrengimų, instrumentų ir t.t.) apskaitai.

2. Knyga pildoma padaliniuose, dirbtuvėse ir laivuose.

3. Kiekvienai materialinių priemonių rūšiai ir kategorijai skiriama po keletą lapų.

4. Knygoje fiksuojamos visos materialinių priemonių gavimo pridavimo operacijos.

5. Remonto dirbtuvėse įrengimų ir instrumentų apskaita atliekama pagal cechus. Kiekvienam cechui, priklausomai nuo materialinių priemonių pavadinimų skaičiaus, išskiriamas lapų kiekis.

6. Grafoje „Turima“ prie tų materialinių priemonių, kurios gaunamos, išduodamos arba priduodamos įrašai.

7. Materialinių priemonių apskaitos sutikrinimo duomenys rašomi iš naujos eilutės.

Grafoje Nr. 1 – užrašoma tikrinimo data.

Grafoje Nr. 2 – įrašoma „Sutikrinta“. Grafoje „Turima“ – įrašomas tikrinimo dienos materialinių priemonių kiekis (likutis).

Grafoje Nr. 4 pasirašo asmenys atlikę tikrinimą.

## Forma 27

1. Knyga – skirta išleidžiamų ir turimų dalinio tarnybose, sandėlyje kategorinių ir nekategorinių materialinių priemonių (karinės technikos, šaudmenų, degalų, instrumentų ir t. t.) apskaitai.

2. Priklausomai nuo įrašų kiekio, kiekvienai materialinių priemonių rūšiai skiriamas vienas arba keletas lapų. Kiekvienam materialiai atsakingam padaliniui išskiriama po keletą

grafų (pradedant nuo 18 grafos), iš jų viena grafa skiriama įrašui „Viso“ ir keletas grafų įrašams „Tame tarpe pagal kategorijas (rūšis)“.

Esant dideliame padalinių skaičiui, knygoje išskiriami papildomi lapai.

3. Pradiniai įrašai atliekami pagal pirminius apskaitos dokumentus arba materialinių priemonių likučių duomenis paimtus iš kitų knygų. Pernešant duomenis apie likučius iš senos knygos rašoma: grafoje Nr. 2 – „Apskaitos knyga“, grafoje Nr. 3 – jos numeris, grafoje Nr. 4 – knygos puslapis, grafoje Nr. 5 – perrašytas likutis.

Jeigu materialinės priemonės yra ne kategorinės, tai grafose Nr. 9–12 ir 14–17 įrašai neatliekami.

4. Grafose Nr. 6 ir Nr. 7 įrašai nefiksuojami, kai materialinių priemonių judėjimas vykdomas tik karinio dalinio viduje. Šiuo atveju rašomi įrašai fiksuojantys tik materialinių priemonių kiekio pakitimą padaliniuose.

5. Sutikrinimo duomenys rašomi iš naujos eilutės. Grafoje Nr. 1 – įrašoma tikrinimo data, grafoje Nr. 2 – įrašoma „Sutikrinta“, o po kiekvieno padalinio pasirašo materialiai atsakingi asmenys.

#### Forma 28

1. Knyga – skirta ginkluotės ir karinės technikos apskaitai pagal numerius, markes ir tipus. Joje atžymimas materialinių priemonių priskyrimas padaliniams (atsakingiems asmenims). Šioje knygoje taip pat užfiksuojami pistoletai ir revolveriai, kurie randasi sandėlyje.

2. Knyga vedama tarnyboje ir karinio dalinio sandėlyje, saugykloje.

3. Knyga suskirstoma į dalis pagal ginkluotės (technikos) rūšis. Knygos dalyse išskiriama keletas lapų kiekvienam ginkluotės pavyzdžiui ir jo modifikacijai.

4. Pirminiai įrašai knygoje atliekami pagal ankstesnius apskaitos dokumentus arba karinio dalinio vado įsakymus.

5. Vykdamas pistoletų ir revolverių apskaitą sandėlyje grafoje Nr. 7 įrašomi saugyklų, dėžių, stelažų numeriai, o grafoje Nr. 8 įrašai neatliekami.

#### Forma 37

1. Knyga – skirta materialinių priemonių, kurios išduotos laikinam naudojimui (neilgiau 30 parų), apskaitai. Pagal šią knygą atliekama materialinių priemonių grąžinimo kontrolė.

2. Knyga vedama padalinyje, karinio dalinio sandėlyje, remonto dirbtuvėje.

3. Knygoje išskiriami atskiri lapai kiekvienai išduotai materialinių priemonių rūšiai arba kiekvienam padaliniui (kariūnui), gaunančiam jas.

#### Forma 62

1. Lydraštis – skirtas pervežamo krovinio išsaugojimo užtikrinimui ir vairuotojo, ekipažo vado atsakomybės nustatymui už pervežamas materialines priemones.

2. Lydraštis yra naudojamas visuose kariniuose daliniuose ir sandėliuose.

3. Kiekvienai transporto priemonei krovinio siuntėjas lydraštį rašo dviem egzemplioriais. Vairuotojui arba ekipažo vadui pasirašius į antrą lydraščio egzempliorių, jam išduodamas pirmas lydraščio egzempliorius. Krovinio siuntėjui lieka antras lydraščio egzempliorius.



4. Materialinių priemonių pakrovimas ir lydraščio užpildymas atliekamas dalyvaujant vairuotojui ir ekipažo vadui.

5. Pridavus krovinių materialinių priemonių gavėjui ir jam pasirašius lydraštyje, vairuotojas arba ekipažo vadas lydraštį pateikia krovinio siuntėjui.

6. Krovinio gavėjas, suradęs materialinių priemonių trūkumą, nedelsiant atlieka administracinį tyrimą. Trūkumus surašo lydraštyje ir išsiunčia krovinio siuntėjui.

#### Forma 63

1. Įpakavimo lapas – skirtas materialinių priemonių, įpakuotų į tarą išsaugojimo užtikrinimui ir asmenų, atlikusių įpakavimą, atsakomybės nustatymui.

2. Įpakavimo lapas yra naudojamas visuose sandėliuose.

3. Krovinio siuntėjas įpakavimo lapą rašo dviem egzemplioriais. Pirmas įpakavimo lapas įdedamas į tarą, o antras lapas lieka sandėlyje.

Krovinio gavėjas, suradęs materialinių priemonių trūkumą, nedelsiant atlieka administracinį tyrimą. Trūkumus surašo į įpakavimo lapą ir išsiunčia krovinio siuntėjui. Jei priimant materialines priemones trūkumų nerasta, įpakavimo lapas sunaikinamas.

#### Forma 64

1. Kortelė – skirta nurodyti materialinių priemonių saugojimo vietai, trumpai charakteristikai, gavimo ir saugojimo laikui. Ji naudojama visuose sandėliuose.

2. Kortelė pakabinama ant stelažų, štabelių, spintų, lentynų, aikštelių ir kitų saugojimo vietų.

3. Įrašus kortelėje pildo sandėlio viršininkas.

4. Kortelės punktuose Nr. 3-8 įrašai pildomi tik toms materialinėms priemonėms, kurių saugojimo laikas ribotas arba apskaita vykdoma pagal partijas, gamykla ir pagaminimo (saugojimo) metus. Kortelės punkte Nr. 10 įrašomi prie pagrindinės technikos įeinančių ruošinių saugojimo vietos, o ruošinių kortelėse nurodoma pagrindinės technikos saugojimo vieta.

## Trečias skyrius

Automatizuotos materialinių priemonių apskaitos dokumentų,  
jų rekvizitų ir standartinių mato vienetų kodai

Rekvizitų – požymių pavadinimas	Rekvizitų požymių kodai	Doku- mentų, rekvizitų pagrindų kodai	Dokumentų ir rekvizitų pagrindų pavadinimas
1	2	3	4
1. Informacijos požymis	000		
2. Registracijos numeris	001		
3. Lapo Nr.	002		
4. Dokumento kodas	003	02	Faktūra – forma 2
		08	Išdavimo ( pridavimo) žiniaraštis – forma 8
		11	Nurašymo (likučių panaikinimo) aktas – forma 11
		24	Pranešimas apie materialinių priemonių turėjimą ir išleidimą – forma 24
		45	Asmeninio naudojimo materialinių priemonių apskaitos kortelė – forma 45
5. Operacijos kodas	004	01	Išdavimas
		02	Fondų išskirimas
		03	Degazacija
		04	Dezaktivacija
		05	Dezinfekcija
		07	Pastatymas ilgam saugojimui
		08	Kokybinio stovio pakeitimas
		09	Pagaminimas
		10	Išlaidų limito paskyrimas
		11	Išleidimas
		12	Pakrovimas
		13	Pasisavinimas
		14	Atnaujinimas
		16	Apmokėjimas
		17	Inventorizacija
		18	Tyrimas
		19	Priėmimas
		20	Perdavimas
		21	Patikrinimas
		22	Revizija
		23	Remontas
		24	Dalijimas

1	2	3	4
		25	Išardymas
		27	Sunaudojimas
		28	Likučių panaikinimas
		29	Pridavimas
		30	Nurašymas
		31	Skalbimas
		32	Techninis aptarnavimas
		33	Išlaidų limito didinimas
		34	Fondo didinimas
		35	Išlaidų limito mažinimas
		36	Fondų mažinimas
6. Numeris:			
Dokumento	005		
Variklio	006		
Gamyklos	007		
Gaminio	008		
Pradinis	009		
Mašinos	010		
Partijos	011		
Paso (formuliaro)	012		
Priekabos	013		
Transporto	014		
Transporto dokumento	015		
7. Norma:			
Atsargos	020		
Sunaudijimo	021		
Aprūpinimo	022		
Išlaikymo	023		
Eksploatacijos	024		
8. Data:			
Išleidimo (pagaminimo)	030		
Išdavimo naudojimui	031		
Dokumento	032		
Užrašo	033		
Operacijos	034		
Gavimo	035		
Stovio	036		
Pridavimo	037		
Išsiuntimo	038		
9. Periodas	044		
		01	Mėnuo:
		02	Sausis
		03	Vasaris
		04	Kovas
		04	Balandis
		05	Gegužė

1	2	3	4
		06	Birželis
		07	Liepa
		08	Rugpjūtis
		09	Rugsėjis
		10	Spalis
		11	Lapkritis
		12	Gruodis
			Ketvirtis:
		13	Pirmas
		14	Antras
		15	Trečias
		16	Ketvirtas
			Pusmetis
		17	Pirmas
		18	Antras
		19	Metai
10. Pagrindas (operacijos tikslas)	045	01	LR ministrų nutarimas
		02	KA ministro įsakymas
		03	KA ministro direktyva
		04	KA Jungtinio štabo viršininko direktyva
		05	LR ministro pav. įsakymas
		06	KA Jungtinio štabo viršininko įsakymas
		10	Brigados vado įsakymas
		11	Karinio dalinio vado įsakymas
		12	KAM ginkluotės sk. viršininko įsakymas
		133	Kovinio parengimo planas
		134	Aprūpinimo planas
		135	Remonto planas
11. Tarnyba	046		
12. Padalinys	047		
13. Sandėlis (bazė, arsenalas)	048		
14. Karinis dalinys	049		
15. Junginys	050		
16. Krovinio siuntėjas (siuntėjas, tiekėjas pridavėjas)	052		
17. Krovinio priėmėjas (pridavėjas)	053		
18. Atsakingas gavėjas (pridavėjas)	054		
19. Banko sąskaita:			
Krovinio siuntėjo	056		
Krovinio gavėjo	057		
Valdymo organo	058		

1	2	3	4
20. Transporto rūšis:	064	01 02 03 04 06 07 08 09	Krovininis traukinys Keleivinis traukinys Oro Auto Jūrų Upių Konteineris Pašto siuntinys
21. Pavadinimas:			
Krovinio	065		
Komplekto	066		
Materialinių priemonių	067	02 03 04 06 07 08 09 10 11 12 13 14 15 16 17 17 21 25 26 27 28 30	Aviacinė technika Aviacinė ginkluotė Aviacinės raketos, sviediniai Automobilinė technika Šarvuota technika Apranga Veterinarinės priemonės Oro–desantinės priemonės Chemijos dalinių ginkluotė Skaičiavimo mašinos Degalai Gidrografijos priemonės Kelių technika Geležinkelio technika Inžinerinė technika Inžineriniai šaudmenys Medicinos priemonės Radiotechninė ginkluotė Raketinė ir arterijos ginkluotė Raketos ir šaudmenys Rakatinis kuras Topografinės priemonės
22. Nomenklatūros kodas	075		
23. Mato vienetai	076		Ilgio:
		003	Milimetras
		004	Centimetras
		005	Decimetras
		006	Metras
		008	Kilometras
		860	Tūkstantis metrų
		009	Tūkstantis kilometrų ploto:
		051	Kvadratinis centimetras
		053	Kvadratinis decimetras
		055	Kvadratinis metras



1	2	3	4
			Tūrio:
		111	Kubinis centimetras
		112	Kubinis decimetras
		113	Kubinis metras
		119	Milimetras
		120	Litras
		124	Tūkstantis litrų
			Masės:
		161	Miligramas
		162	Karatas
		163	Gramas
		166	Kilogramas
		167	Centneris
		168	Tona
			Techniniai:
		212	Vatas
		214	Kilovatas
		280	Celsijaus laipsnis laiko:
		354	Sekundė
		355	Minutė
		356	Valanda
		357	Pamaina
		358	Diena
		359	Para
		360	Savaitė
		361	Ketvirtis
		362	Mėnuo
		363	Tūkstantis valandų
		365	Pusmetis
		366	Metai
			Kainos:
		370	Centas
		371	Litas
		373	Milijonas litų
		374	Milijardas litų
		377	Valiuta
			Sąskaitos:
		601	Ampulė
		602	Tūkstantis ampulių
		603	Milijonas ampulių
		604	Balionas
		605	Tūkstantis balionų
		606	Milijonas balionų
		619	Kovinis komplektas
		620	Tūkstantis kovinių komplektų

1	2	3	4
		626	Vagonas
		642	Vienetas
		643	Tūkstantis vienetų
		644	Milijonas vienetų
		670	Kompleksas
		671	Komplektas
		673	Tūkstantis komplektų
		674	Milijonas komplektų
		676	Konteineris
		677	Tūkstantis konteinerių
		698	Vieta
		699	Tūkstantis vietų
		715	Pora
		716	Miljonas porų
		790	Cisterna
24. Kategorija (rūšis, tankis)	077		
25. Kategorija:			
Įdėta	078		
Skaičius pagal dokumentus	079		
Išimta	080		
Pasisavinta	081		
Nurašyta	082		
Faktiškai turima (rasta)	083		
26. Kiekis:			
Kovo praradimai	090		
Išduoti, atleisti (priimti)	091		
Išduota, atleista (priimta)	092		
Išduoti (pakrauti)	093		
Išduota (pakrauta)	094		
Paimta analizei	095		
Turima (yra)	096		
Viso	097		
Kelyje	098		
Įdėta	099		
Skaičius pagal dokumentus	100		
Išimta	101		
Daiktų trūkumas	103		
Trūksta iki normos	104		
Pasisavinti	105		
Apžiūrėta ir pervedama į 3 kategoriją	106		
Apžiūrėta ir pervedama į 4 kategoriją	165		
Buvo pagal kategorijas:			
Pirmos	107		
Antros	108		
Trečios	109		

1	2	3	4
Ketvirtos	110		
Suremontuota (aptarnauta, pagaminta)	112		
Privaloma laikyti	114		
Gauta iš kitų dalinių (padalinių)	115		
Gauta iš sandėlio	116		
Gauta iš remonto	117		
Gauta iš vietinių resursų	118		
Gauta iš gamybos	119		
Gauta iš kitų vietų	120		
Kiti ištekliai	121		
Perduota į kitus dalinius (padalinius)	122		
Priklauso sunaudoti pagal normą	123		
Pereikvota (trūksta)	124		
Sunaudota	125		
Turima (yra)	126		
Nurašyta	127		
Transporto vienetų	128		
Reikalauja remonto	130		
Pamesta	131		
Išsiųsta į remontą	132		
Faktiškai sunaudota	133		
Faktiškai rasta	134		
Ekonomija, santaupos	135		
Apskaitoje	136		
Yra k/daliniuose:			
Pirmos kategorijos	137		
Antros kategorijos	138		
Trečios kategorijos	139		
Ketvirtos kategorijos	140		
Turima sandėliuose (bazėse):			
Pirmos kategorijos	142		
Antros kategorijos	143		
Trečios kategorijos	144		
Ketvirtos kategorijos	145		
Randasi gamyboje	147		
27. Kiekis ketvirčiais:			
Pirmo	148		
Antro	149		
Trečio	153		
Ketvirto	154		
28. Markė:			
Variklio (agregato)	150		
Mašinos	151		
Priekabos	152		



1	2	3	4
29. Eksploatacijos grupė	160	01	Kovinė
		02	Mokomoji–kovinė
		03	Rikiuotės
		04	Mokomoji–rikiuotės
		05	Transportinė
		06	Mokomoji
30. Svoris:			
Krovinio	161		
Materialinių priemonių	162		
31. Remonto rūšis:	170	01	Einamasis
		02	Vidutinis
		03	Kapitalinis
32. Vieneto kaina (pradinė kaina)	171		
33. Išduodamų materialinių priemonių kiekis	172		
34. Gamykla	180		
35. Eksploatacija:			
Pagal normą	186		
Faktinė	187		
36. Karinis laipsnis	190		
37. Pavardė, vardas	191		
38. Gauta už laikotarpį	195		
39. Priklauso pagal tabelius (norma)	206		
40. Vykdymas	207		
41. Kontrolinis skaičius	209		

321

Lietuvos Respublikos  
krašto apsaugos ministerija

**GIKLUOTŲJŲ PAJĖGŲ ŠTABAS**

Krašto apsaugos ministrui  
A. Butkevičiui

TARNYBINIS PRANEŠIMAS

1993 03 24 Nr. 145  
Vilnius

Dėl krašto apsaugos ministro  
įsakymo Nr. 741 vykdymo

Vykdam Jūsų š. m. kovo 12 d. pavedimą, pranešu, kad šaunamųjų ginklų apskaita, saugojimas ir išdavimo organizavimas krašto apsaugos struktūriniuose padaliniuose pagrindinai atitinka krašto apsaugos ministro 1992 10 14 d. įsakymu Nr. 741 patvirtintos instrukcijos reikalavimus. Patikrinimuose išaiškinti trūkumai šalinami darbo eigoje.

Vilniaus SKAT rinktinės vado majoro R. Katino prašymas aprūpinti ginklų apskaitos dokumentacija pilnai patenkintas

Taip pat informuoju, kad l. e. Arsenalo viršininko pareigas kapitonui V. Drupui pasiūlyta ruošti mėnesinius pranešimus Ginkluotųjų pajėgų štabo viršininkui dėl ginklų ir šaudmenų apskaitos ir saugojimo būklės bei jų praradimo atvejų KAM struktūriniuose padaliniuose.

Šaunamųjų ginklų ir šaudmenų apskaitos, saugojimo ir faktiško buvimo kontrolė ateityje bus vykdoma pagal grafiką, patvirtintą Ginkluotųjų pajėgų štabo viršininko.

*L. e. Ginkluotųjų pajėgų štabo viršininko  
pareigas*

*pulkininkas S. Knezys*

74 39 17

ĮSAKYMAS Nr.742  
1992 10 14

*Dėl ginklų paskyrimo*

Gavus pistoletų ČZ M- 75 partiją,

ĮSAKAU:

1. Paskirti:

II tarnybai - 10 vnt.

Lietuvos Respublikos Karininkų kursams - 10 vnt.

Krašto apsaugos mokyklai - 10 vnt.

Jungtiniam štabui - 10 vnt.

Valstybės sienos apsaugos tarnybai - 10 vnt.

Imuniteto tarnybai - 10 vnt.

Medicinos tarnybai - 1 vnt.

SKAT - 14 vnt.

Ginkluotės skyriui - 5 vnt.

Rezervui - 20 vnt.

2. Įsakymo vykdymo kontrolę pavedu ministro pirmajam pavaduotojui E. Nazelskiui.

*Ministras*

*A. Butkevičius*

V. Drupas

Išsiųsti: II tarnybai, Lietuvos Respublikos karininkų kursams, Krašto apsaugos mokyklai, Jungtiniam štabui, Valstybės sienos apsaugos tarnybai, Imuniteto tarnybai, Medicinos tarnybai, SKAT, Ginkluotės skyriui.

ĮSAKYMAS Nr. 743  
1992 10 15

*Dėl šaudybos kurso iš šaulių ginklų ir granatosvaidžių\* projekto patvirtinimo*

Siekiant gerinti krašto apsaugos dalinių ir padalinių mokymą šaudyti iš kovos ginklų ir užtikrinti saugumą,

\*Taip originale – G. S.

**ĮSAKAU:** .

1. Nuo 1992 lapkričio 1 d. laikinai vadovautis šaudybos iš šaulių ginklų ir granatsvaidžių kurso projektu.

2. Visiems KAM dalinių, tarnybų ir padalinių vadams (viršininkams) vykdyti šio šaudybos kurso reikalavimus.

3. Dalinių, tarnybų ir padalinių vadams (viršininkams) iki 1993 m. gegužės 1 d. Kovinio rengimo skyriui pateikti pasiūlymus ir atsiliepimus dėl šaudybos kurso projekto.

4. Karinio rengimo skyriui iki 1993 m. birželio 1 d. apibendrinti pateiktus pasiūlymus ir parengti juos svarstyti KAM kolegijai.

5. Įsakymo vykdymo kontrolę pavesti Jungtinio štabo viršininkui plk. lt. V. Tutkui.

*Ministro pirmasis pavaduotojas*

*E. Nazelskis*

Č. Braziulis

Išsiųsti: Visiems KAM daliniams, tarnyboms ir padaliniams.

1992-10-15 įsakymo Nr. 743  
priedas  
Projektas

**KRAŠTO APSAUGOS MINISTERIJA**

323

**ŠAUDYMO KURSAS IŠ ŠAULIŲ GINKLŲ  
IR GRANATSV Aidžių**

Vilnius

**T U R I N Y S**

1 skyrius BENDRI TEIGINIAI .....	1
2 skyrius ŠAUDYMO ORGANIZAVIMAS IR ŠAUDYBA .....	2
3 skyrius ŠAUDYBOS IR TAKTINIŲ MOKYMŲ ŠAUDANT ORGANIZAVIMAS PADALINYJE .....	5
4 skyrius ŠAUDYMO REZULTATŲ ĮVERTINIMAS .....	9
5 skyrius ŠAUDYMAS IŠ ŠAULIŲ GINKLŲ IR GRANATSV Aidžių .....	12
ŠAUDYMO PRATYBŲ ORGANIZAVIMAS IR ŠAUDYBA .....	12

ŠAUDYMO IŠ PISTOLETO, AUTOMATO, ŠAUTUVO, SNAIPERINIO ŠAUTUVO IR KULKOSVAIDŽIO PRATIMAI .....	14
ŠAUDYMO PRATYBOS IŠ PRIEŠTANKINIŲ GRANATSVAIDŽIŲ .....	21
6 skyrius RANKINIŲ GRANATŲ MĒTYMAS .....	22
7 skyrius TAIKINIŲ ŽVALGYBA IR UGNIES VALDYMAS .....	26
TAKTINIAI ŽVALGYBOS PRATIMAI .....	27
1 priedas ASMENŲ, VADOVAUJANČIŲ (APTARNAUJANČIŲ) ŠAUDYMUS PAREIGOS .....	28
2 priedas DOKUMENTAI .....	31
3 priedas SAUGAUS ELGESIO TAISYKLĖS .....	32
4 priedas PRANEŠIMŲ APIE ŠAUDYMO PRATYBAS ŽURNALAS .....	35
5 priedas ŠAUDMENŲ IŠDAVIMO ŽINIARAŠTIS .....	35
6 priedas ŠAUDYMO PRATYBŲ ŽINIARAŠTIS .....	36
7 priedas ŠAUDYMO PRATYBŲ ŽURNALAS .....	37
8 priedas TIESAUS ŠŪVIO ATSTUMAI .....	37
9 priedas TAKTINIŲ PAVYZDŽIAI .....	38

## I SKYRIUS

### BENDRI TEIGINIAI

1. Šaudybos kurso tikslas – išmokyti karius efektyviai panaudoti mūšyje šaulių ginklus, granatas, granatsvaidžius.

2. Šaudybos kurso sėkmę užtikrina: tvirtos karių žinios šaulių ginklo ir žvalgybos prietaisų sandaros, šaudymo pagrindų ir taisyklių..., sugebėjimas greitai surasti taikinius ir paruošti duomenis ugnies atidengimui, taip pat darnūs karių veiksmai su ginklu šaudymo metu; geras visų rangų vadų metodinis pasirengimas, tikslus šaudybių planavimas; laipsniškas šaudymo pratybų atlikimas.

3. Kuopos vadas šaulių treniruotes veda įvairiomis sąlygomis (dieną ir naktį) šaudykloje, prie kareivinių įrengtoje aikštelėje. Šiaulių treniruočių metu atliekami parengiamieji šaudymo, taikinių žvalgybos ir ugnies valdymo pratimai, rankinių granatų mĒtyimo pratybos.

Kiekvienai treniruotei ruošiamos mokymo vietos, materialinė bazė, metodiniai dokumentai (konspektai, operacinės kortelės ir t. t.).

4. Padaliniui, atliekančiam šaudymo pratybas, oranizuojamos treniruotės mokymo vietose. Mokymo vietų skaičių ir treniruočių turinį numato šaudančiojo padalinio vadas.

5. Šaudykloje šaudymui vadovauti ir jį aptarnauti dalinio vado įsakymu skiriami:

šaudymo vadovas;

šaudyklos rajono apsaugos viršininkas ir komanda;

budintis felčeris su sanitarine mašina;

ginklų meistras (technikas);

trimitininkas.

Šaudymo vadovas (šaudančiojo padalinio vadas) skiria:

šaudymo krypties vadovą;

stebėtojus;

šaudmenų išdavimo punkto viršininką.

Šaudant iš vienos vietos, šaudymo krypties vadovo pareigas vykdo šaudymo vadovas.

6. Pratybų metu šaudoma iš asmeninių karių ginklo, o šaudant iš bendro ginklo (kulkosvaidžio, pabūklo ir t. t.) – ekipažo sudėtyje. Mokomajame dalinyje, karo mokykloje, kursuose – sudaromi laikini ekipažai.

7. Iš automatinio ginklo šaudoma serijomis, jei pratybų užduotyse nenumatyta šaudyti pavieniais šūviais.

8. Šaudymo pratybų metu kariai turi būti apsirengę lauko uniforma, turėti pilną amuniciją, dujokaukes, krepšelius apkaboms ir granatoms.

9. Už šaudyklos objektų savalaikį paruošimą šaudymui atsako bei vadovauja paruošimo darbams šaudyklos viršininkas.

10. Mokomieji objektai, paruošti šaudymui, turi atitikti šiuos reikalavimus: taikiniai turi būti nudažyti vietovės fono spalva, bet turi būti matomi; taikiniai statomi vertikaliai ant žemės, nepaliekant tarpo ir nepastačius taikinių, jie turi būti nematomi; pastatyto taikinio plokštuma turi būti statmena šaudymo krypties plokštumai; draudžiama taikinius statyti arti orientyrų, gerai matomų vietovės daiktų; kiekvienas pasirodantis taikinytis statomas ant dviejų ir daugiau ribų, o judantis taikinytis – ant vienos – dviejų ribų, kad būtų galima turėti dieną tris, naktį – du taikinių pastatymo variantus; kiekviename variante vienas taikinytis turi būti pastatomas tolimame, o kiti viduriniame ir artimajame nuotoliuose; pasirodančio taikinio pastatymo laikas skaičiuojamas nuo momento, kai taikinytis visiškai atsistoja vertikaliai iki jo kritimo pradžios; pasirodantieji taikiniai, į kuriuos šaudoma iš ginklo, pataikius turi nugriūti; judantieji taikiniai turi pasirodyti, pradėdami judėti ir pasislėpti pataikius arba pasibaigus judėjimo keliui, taip pat turi sudaryti galimybę šaudyti, kai jie juda pirmyn ir atgal; tarpas tarp taikinių turi būti ne mažesnis kaip 2 m; nuotolis iki taikinių, nurodytas pratimų sąlygose, nustatytas nuo tos vietos, kur yra šaulys (kovinė mašina) tuo metu, kai pasirodo taikinytis.

11. Visais atvejais leidžiama, parodant taikinį, imituoti šaudymą nuo jų: dieną – garsiniu šaudymo imitatoriumi, įrengtu prie kiekvieno taikinio arba vienu imitatoriumi grupei taikinių; naktį – taikinytis imituojamas šūvių papliupa.

12. Kiekviena šūvių serija iš šaulių atomatinių ginklų imituojama lemputės mirguliavimu 3–5 sekundes, o kiekvienas šūvis iš patrankos (pabūklo) ir prieštankinio granatsvaidžio – lemputės įjungimu 2–3 sekundės. Visais atvejais tarp imituojamų šūvių, serijų turi būti 4–6 sek. laiko tarpas. Pasirodantieji ir judantieji taikiniai imituojami visą laiką. Taikiniai, kurie šūviais neimituojami turi būti apšviečiami: apšviečiamaisiais sviediniais, minomis, šoviniais arba blankia elektros šviesa.

13. Taikiniai į kuriuos šaudoma naudojant naktinius taikinius, apšvitinami infraraudono prožektoriaus imitatoriais, įjungiamo visam taikinio pastatymo (judėjimo) laikui.

14. Taikinytis laikomas kliudytu (sunaikintu): nešarvuotas taikinytis – jei pataikoma tiesiai į jį arba atšokusi rikošetu kulka kliudė taikinį, taip pat sviediniui (granatai) tiesiogiai pataikius arba jų skeveldroms pramušus taikinį ar kliudžius jo kraštą ir palikus aiškią žymę, be to ir tada, kai taikinytis visiškai sunaikinamas sviedinio (granatos) sproginimo bangos; šarvuotas taikinytis – tik tai tada, kai šarvamušis sviedinys arba jį pakeičiantys sviediniai tiesiogiai pataiko į taikinį, jį pramušę kliudo jo kraštą, palikdamas aiškų pėdsaką; apskritimais pažymėtas taikinytis – tik tai tuomet, kai kulka pataiko tiesiai į jį. Pradauža ant apskritimo linijos užskaitoma šaulio naudai; šaudant į grupę taikinių – jei iš šios grupės pataikyta nors į vieną taikinį.

## II. S K Y R I U S

### ŠAUDYMO ORGANIZAVIMAS IR ŠAUDYMAS

15. Pradinės padėties, ugnies atidengimo ir nutraukimo ribos įrengiamos panaudojant signalines vėliavėles, žibintus. Pradinė padėtis numatoma ne arčiau kaip 10 m. šaudant iš šaulių ginklų, o iš granatsvaidžių ne arčiau kaip 30 m nuo ugnies atidengimo ribos.

Šaudyklą paruošus šaudymui, ant ugnies valdymo punktų pakeliamos baltos signalinės vėliavos (įjungiami baltos spalvos žibintai).

16. Padaliniai atvyksta į šaudyklą ne vėliau kaip 30 minučių iki ugnies atidengimo. Šis laikas panaudojamas pratybų organizavimui, taikinių ir ryšių su šaudymo vadovu patikrinimui.

17. Pradedant šaudymą, padalinio vadas (šaudymo krypties vadovas) praneša pratybų temą, tikslą, šaudymo tvarką, parodo vietovėje pradinės padėties, ugnies atidengimo ir nutraukimo ribas, pagrindinę ir pavojingas šaudymo kryptis, šaulių judėjimo kryptį, tikrina kaip kariai žino pratybų sąlygas, saugaus ginklų naudojimo taisykles šaudymo metu, supažindina su kovine užduotimi.

Šaudymo vadovas įsako iškelti (įjungti) ant šaudymo valdymo punkto ir kitų objektų raudonas signalines vėliavas (žibintus).

18. Pratybų metu šaudymo vadovas stebi šaudančiųjų veiksmus, vadovauja taikinių pastatymui, pildo šaudymo pratybų žiniaraštį (6 priedas). Jam draudžiama kištis į šaudančiųjų veiksmus, jei jie nepažeidžia saugaus ginklų naudojimo taisyklių.

Padaliniui baigus šaudyti, vadovas įsako pakelti baltą signalinę vėliavą (žibintą), patikrinti ginklus, surinkti tūtas, jei reikia patikrinti taikinius, įvertinti karių veiksmus šaudymo pratybose, paskelbti rezultatus.

19. Organizuojant šaudymą naktį, papildomai atliekami šie pakeitimai: signalinės vėliavos ant šaudymo valdymo punkto ir kitų objektų pakeičiamos žibintais (šaudant – raudonos spalvos, pertraukų metu – baltos);

taikinių rajono gilumoje pagrindine kryptimi uždegami žalios spalvos, o pavojingos šaudymo kryptys pažymimos raudonos spalvos žibintais;

žibintai įrengiami: pradinės padėties riboje – baltos spalvos, ant ugnies atidengimo ribos – raudonos spalvos, o ant ugnies nutraukimo ribos – mėlynos spalvos;

laikotarpiui, kai šaudantieji kariai pereina ugnies atidengimo ribą (šaudant iš vietos – po signalo „Ugnis“) iki komandos šaudantiems kariams grįžti prie pradinės padėties ribos visi žibintai išjungiami (užgesinami);

šaudymo pratybos iš vietos naktį atliekamos nuo ugnies atidengimo arba nuo šaudymo vadovo nurodytos ribos (pozicijos);

taikiniai pastatomi komandiruojuojant „Ugnis“.

20. Pratybų vertinimo pažimys sumažinamas vienu balu;

jei šaudant iš automatinio ginklo buvo du ir daugiau pavienių šūvių, išskyrus šūvį paskutiniu apkabos šovinu, taip pat vienas iš pastatytų taikinių liko neapšaudytas.

21. Šaudymas įvertinamas nepatenkinamai nepriklausomai nuo pataikytų į taikinius skaičiaus:

jei buvo šaudoma perėjus ugnies nutraukimo ribą;

jei buvo pažeistos šios saugaus ginklų naudojimo taisyklės: buvo šaudoma už pavojingų kryptių ribos ar į priedangą (blindažą), ant kurios pakelta raudona signalinė vėliava (raudonas žibintas) atidengta ugnis, neįėjus į ugnies atidengimo ribą;

šaudoma po komandos „Nutraukti ugnį“ ir pakėlus baltą signalinę vėliavą (žibintą) ant priedangos (blindažo).

22. Šaudymo pratybos pakartojamos (pilnai arba pasilikusiais šoviniais):

jei šaudymo pratybų metu buvo gedimų, kliuvinių, kurių nebuvo galima aptikti iki šaudymo pradžios bei pašalinti šaudymo metu;

jei nebuvo šaudoma arba šaudymas buvo nutrauktas, sugedus taikinių lauko įrengimams;

jei šaudymo metu taikinyms nugriuvo anksčiau ir apžiūrėjus rasta kludymų, o šoviniai dar nepasibaigę. Pakartotino šaudymo tvarką nustato šaudymo vadovas.

23. Per metus kiekvienas padalinys atlieka vieną pratimą su dujokaukėmis, o per patikrinimą trečdaliui jo karių gali būti nurodyta šaudyti su dujokaukėmis. Šaudant su dujokaukėmis pratybų sąlygos nekeičiamos. Dujokaukės užsidedamos šaudymo vadovui sukomendavus „Dujos“ prieš signalą „Klausykite, visi“ ir nusiimamos sugrižus prie pradinės padėties ribos.

Kariai, nešiojantys akinius, pratybose šauda be dujokaukių arba gauna dujokaukes koreguojančiais stiklais.

24. Šaudybos ir taktinių mokymo su šaudymu padalinyje tikslas – gerinti lauko parengtį artimomis kovinėmis sąlygomis. Jų metu, pagrindinis dėmesys kreipiamas į karių veiksmus taktiniu atžvilgiu, mokėjimą efektyviai naudoti ginklą mūšyje, padalinio ugnies valdybą, taip pat saugaus ginklų naudojimo taisykles.

25. Šaudyba skyriuje ir būryje vedama pagal vieną iš taktinio parengimo temų, kuri numato skyriaus, būrio veiksmus puolime, gynyboje dienos ir nakties sąlygomis.

Taktiniai mokymai su šaudymu kuopoje vedami pagal kompleksinę temą, apimančią keletą kovinių veiksmų (puolimą, gynybą ir t. t.).

Šaudymas kuopoje priklausomai nuo temos veamas viename iš mokymo etapų dieną arba naktį. Šaudymui ir taktiniam mokymui šaudymu padalinyje sudaromos taktinės aplinkybės, leidžiančios šaudyti iš visų ginklų rūšių į antžeminius ir oro taikinius, taip pat šaudyti naudojant individualias apsaugos priemones, per šaudymo angas ir virš kovinių mašinų bortų naktį, naudojant naktinius taikiklius, taip pat mėtyti rankines granatas.

26. Skyriaus šaudymo vadovu skiriamas būrio vadas, būrio–kuopos vadas, kuopos taktinių mokymų su šaudymu vadovu skiriamas bataliono vadas.

Šaudymo etapui skiriami vadovo padėjėjas taikinių laukui ir tarpininkai iš karininkų tarpo kiekvienai ugnies pozicijai.

Visi pareigūnai, dalyvaujantys taktiniuose mokymuose su šaudymu, ant kairės rankos turi nešioti baltą raištį (30x10 cm) su ženklu: šaudymo vadovo ir jo pavaduotoju – V, tarpininkai – T, imitacinės komandos – I.

Šaudymo vadovavimo punkte iškeliami baltą signalinę 150x100 cm vėliava, kuri šaudant pakeičiama raudona; naktį signalinės vėliavos pakeičiamos žibintais.

27. Prie šaudymo pratybų pareigūnų mašinų radiatorių pritvirtinamos baltos signalinės 20x10 cm vėliavėlės.

28. Skyriaus, būrio šaudymo pratyboms sudaromas šaudybos planas, kuriame nurodoma: tema, mokymo tikslai, vedimo laikas ir vieta; literatūra, materialinis aprūpinimas; mokomieji klausimai ir jiems skirtas laikas; taktinės padėties ir taikinių įrengimo schema; šaudymo vadovo veiksmas; taikinių pastatymo tvarka ir laikas; taikinių ir šaudmenų apskaita, vadovavimo signalai, šaukiamieji signalai, ryšių schema.

29. Kuopos taktiniams mokymams su šaudymu sudaromas mokymų vedimo planas, taip pat šaudymo vadovo pavaduotojų, pagalbininkų ir tarpininkų planai; planas sudaromas ant žemėlapių (schemos), kuriame nurodoma: tema, mokymo tikslai ir mokymo vedimo

laikas, dalyvaujantieji padaliniai; šaudmenų sunaudojimo norma, mokymų etapai ir jų trukmė, taktinis sumanymas.

Be to, plane nurodoma: šaudymo baras ir jo ribos; ugnies atidengimo ir nutraukimo riba; objektai, sunaikinami artilerijos padalinių.

Taktiniams mokymams su šaudymu parengiama taikinių padėties schema, kurioje nurodoma: taikinių ir šaudmenų apskaita, taikinių padėtis ir numeravimas, jų pastatymo tvarka ir trukmė, ugnies atidengimo ir nutraukimo bendros ribos; taikinių apšvietimo naktį būdai ir trukmė, vadovavimo punktų vieta ir ryšių organizavimas. Kuopos taktinių mokymų su šaudymu ir skyriaus (būrio) šaudybos planai turi būti parenti ir patvirtinti prieš savaitę iki pratybų pradžios.

30. Ruošiantis taktiniams mokymams su šaudymu, vadovas su savo padėjėjais vietovėje, kurioje ruošiamasi šaudyti, patikslina: šaudymo lauko ribas, taikinių išdėstymo vietas, jų pastatymo imitacijos tvarką bei būdus, pagrindinę šaudymo kryptį, šonines ribas, nuo kurių tiek dešiniau, tiek kairiau šaudyti draudžiama; ugnies atidengimo ir nutraukimo ribas, bendrą ugnies nutraukimo signalą.

Bendros ugnies atidengimo ir nutraukimo ribos nustatomos pagal gerai pastebimus vietovės daiktus ir žymimos signalinėmis vėliavomis (naktį – žibintais): ugnies atidengimo riba – raudonomis, ugnies nutraukimo riba dieną – balta signaline vėliavėle, naktį – mėlynos spalvos žibintais.

Paruoštame taikinių lauke tarpininkams vedami instruktažai, kurių metu nagrinėjamos taikinių rūšys ir jų išdėstymo vieta bei pastatymo tvarka, laikas trukmė ir imitavimas, bendros ugnies atidengimo ir nutraukimo ribos, taikinių statymo pradžios ir pabaigos ribos, saugaus ginklų naudojimo taisyklės.

31. Vykstant padaliniuose taktiniams mokymams su šaudymu, šaudymo vadovas turi būti kartu su mokomojo padalinio vadu.

Po šaudymo taikinius apžiūri šaudymo vadovas arba jo padėjėjas taikinių laukui.

32. Taikiniai turi būti statomi taip, kad taikinių laukas atitiktų prieš kovinę tvarką ir nebūtų išdėstomi linijomis.

Taikinių lauko giluma turi būti: šaudant skyriui – 1-2 km, šaudant būriui – 2-3 km, kuopos taktinių mokymų šaudymo etapui – 3-5 km ir daugiau.

Priešui paženklininti išstatomi taikiniai: būrio atramos punkto priešakinėje gynybos linijoje – galvos ir krūtinės figūros; žvalgai – galvos figūros; pėstininkai būrio atramos punkto gilumoje, patrankų ir minosvaidžių komanda – juosmens figūros; kulkosvaidžiai, reaktyvinės prieštankinės raketos, pabūklai, kovinės mašinos – juos atitinkantys taikiniai. Leidžiama naudoti trijų dydžių taikinius. Taikinių kiekį ir jų rūšį nustato šaudymo vadovas, priklausomai nuo prieš dalinių struktūros.

Taikinių skaičius gali būti: skyriaus šaudymo pratybose – 10-15 taikinių; būrio šaudymo pratybose – 25-35 taikiniai, kuopos taktinių mokymų šaudymo etapui – 70-100 taikinių.

Taikiniai turi būti pasirodantieji ir 10-15 % iš jų – judantieji. Šaudant naktį, taikiniai apšviečiami ir imituojami jų koviniai veiksmai.

Šaudymo vadovas numato taikinių pastatymo tvarką ir trukmę, kryptį ir judėjimo greitį, jų veiksmų imitavimo tvarką priklausomai nuo taktinio sumanymo, taikinių rūšies, šaudymo nuotolio ir paros laiko.

Bendras taikinių pastatymo laikas priklauso nuo to, kiek laiko šaudantiems (šauliams) reikia eiti nuo pradinės iki galinės taikinių nustatymo ribos. Tuo laikotarpiu taikiniai pastatomi keletą kartų. Laiko tarpas tarp dviejų taikinio pastatymų gali būti 10-30 sek.



Taikiniai, kurie šaudant nebuvo pastatyti, iš bendros taikinių sumos atskaičiuojami. Jei nepastatytų taikinių buvo daugiau nei 20 %, šaudymas neužskaitomas.

33. Ugnies į taikinius atidengimo nuotolį nustato šaudymo vadovas atsižvelgdamas į ginklų kovines savybes, taikinių rūšį, laiką, reikalingą taikiniui pastebėti ir kliudyti, šaudymo padėtį, būdą ir šaudmenų skaičių.

Ugnis turi būti nutraukta likus atstumui tarp šaudančiojo ir taikinio: šaudant iš šaulių ginklų ir rankinių prieštankinių granatsvaizdžių ne mažiau: dieną 150 m, naktį – 100 m.

34. Šaudmenų kiekis taikiniams kliudyti apskaičiuojamas kiekvienai ginklų rūšiai, o atsižvelgiant į šaudymo būdus (padėtį), vidutinį šaudymo nuotolį ir naudojantis šia lentele:

1 lentelė

Ginklų rūšis	Šaudymo padėtis (šaudymo būdas)	Vidutinis šaudymo nuotolis (m) ir šaudmenų skaičius 1 taikiniui						
		100	200	300	500	700	900	1100
1	2	3	4	5	6	7	8	9
Automatas, rankinis kulkosvaidis	Gulint nuo atramos	$\frac{3}{3}$	$\frac{5}{3}$	$\frac{8}{4}$	$\frac{12}{6}$	$\frac{20}{10}$	$\frac{30}{15}$	$\frac{40}{-}$
		3	3	4	6	10	15	-
	Gulint, atrėmus į ranką	$\frac{4}{3}$	$\frac{6}{4}$	$\frac{10}{6}$	$\frac{20}{10}$	$\frac{30}{10}$	-	-
		3	4	6	10	10	-	-
	Priklaupus	$\frac{5}{3}$	$\frac{8}{5}$	$\frac{15}{10}$	$\frac{25}{20}$	$\frac{40}{30}$	-	-
		3	5	10	20	30	-	-
	Trumpai sustojus	$\frac{8}{5}$	$\frac{15}{10}$	$\frac{20}{15}$	$\frac{30}{25}$	-	-	-
5		10	15	25	-	-	-	
Einant	$\frac{15}{10}$	$\frac{20}{15}$	-	-	-	-	-	
	10	15	25	-	-	-	-	
Šaudant iš kovinių mašinų šaudymo angų (virš borto): iš vietos ir trumpai sustojus judant	$\frac{4}{4}$	$\frac{7}{5}$	$\frac{12}{7}$	$\frac{20}{10}$	$\frac{40}{20}$	-	-	
	4	5	7	10	20	-	-	
	$\frac{10}{6}$	$\frac{20}{15}$	-	-	-	-	-	
		6	15	-	-	-	-	

1	2	3	4	5	6	7	8	9
Snaiperinis šautuvas	Gulinti (stovinti) nuo atramos	$\frac{1}{1}$	$\frac{1}{1}$	$\frac{1}{1}$	$\frac{2}{1}$	$\frac{3}{2}$	$\frac{5}{3}$	$\frac{8}{5}$
	Gulinti, atrėmus ginklą į ranką	$\frac{1}{1}$	$\frac{1}{1}$	$\frac{2}{2}$	$\frac{3}{2}$	$\frac{5}{3}$	$\frac{8}{5}$	$\frac{13}{8}$
	Priklaupus	$\frac{1}{1}$	$\frac{1}{1}$	$\frac{2}{2}$	$\frac{5}{3}$	$\frac{8}{5}$	$\frac{13}{6}$	-
	Trumpai sustojus	$\frac{1}{1}$	$\frac{2}{2}$	$\frac{3}{2}$	$\frac{8}{5}$	$\frac{13}{8}$	-	-
Kulkosvaidis su stovu	Nuo stovo	3	6	10	15	30	40	-
Rankinis prieštankinis granatsvaidis	Iš vietos: į tanką, šarvuotą, kovines mašinas	1	1	2	7	-	-	-
	į tanką, šarvuotą, kovines mašinas apkase	1	2	5	-	-	-	-

Pastaba: 1. Vardiklis reiškia šovinių skaičių šaudant iš 5,45 mm kalibro automato ir rankinio kosvaidžio, taip pat snaiperinio šautuvo snaiperiniais šoviniais.

2. Šovinių trasuojančiomis kulkomis turi būti ne daugiau kaip 25 % nuo bendro jų skaičiaus.

35. Šaudmenų išdavimo tvarką, vietą ir laiką nurodo šaudymo vadovas. Kuopoje (būryje) vado sprendimu šoviniai paskirstomi būriams (skyriams), ekipažams ir kariams.

36. Šaudymas iš šaulių ginklų padalinyje vertinamas pagal procentinę kludytų taikinių kiekį:

„labai gerai“ – jei kludyta ne mažiau kaip 70 % taikinių;

„gerai“ – jei kludyta ne mažiau kaip 60 % taikinių;

„patenkinamai“ – jei kludyta ne mažiau 50 % taikinių.

37. Padalinių taktiniai veiksmai vedant šaudymo pratybas ir taktinius mokymus su šaudymu vertinami pagal taktinio parengimo normatyvus.

38. Bendras pažymys už šaudymą ir taktinius mokymus su šaudymu padaliniui išvedamas iš dviejų pažymių: už padalinio taktinius veiksmus vedant šaudymo pratybas arba taktinius mokymus ir padalinio karių šaudymą iš šaulių ginklų:

„labai gerai“ – jei abu pažymiai „labai gerai“;

„patenkinamai“ – jei abu pažymiai ne žemesni kaip „patenkinamai“.

## IV. SKYRIUS

### ŠAUDYBOS REZULTATŲ ĮVERTINIMAS

39. Kiekvienam kariui individualus pažymys už šaudybą išvedamas iš pažymių už šaudymą bei šaudymo pagrindų ir taisyklilų žinojimą:

„labai gerai“ – jei pažymys už šaudymą „labai gerai“, o šaudymo pagrindų ir taisyklių žinios vertinamos ne žemesniu kaip „gerai“; karininkams abu pažymiai turi būti „labai gerai“;

„gerai“ – jei pažymys už šaudymą ne žemesnis kaip „gerai“, o šaudymo pagrindų ir taisyklių žinios įvertintos ne žemiau kaip „patenkinamai“; karininkams abu pažymiai turi būti ne žemesni kaip „gerai“;

„patenkinamai“ – jei abu pažymiai ne žemesni kaip „patenkinamai“, arba pažymys už šaudymą ne žemesnis kaip „gerai“, o už šaudymo pagrindų ir taisyklių žinias – „blogai“; karininkams abu pažymiai turi būti ne žemesni kaip „patenkinamai“.

Pažymys už šaudymą kariui išvedamas pagal kontrolinių arba paskutinių šaudymo pratybų rezultatus, o šaudymo pagrindų ir taisyklių žinios įvertinamos treniruočių arba pratybų metu.

40. Jei per ataskaitinį laikotarpį buvo vesta keletas šaudymo pratybų iš vienos ar kelių ginklo rūšių, tuomet šaudymas vertinamas:

„labai gerai“ – jei ne mažiau kaip pusė pažymių, tarp jų ir už šaudymo pratybas iš pagrindinės ginklo rūšies „labai gerai“, o visi kiti pažymiai ne žemesni kaip „gerai“;

„gerai“ – jei ne mažiau kaip pusė pažymių, tarp jų ir už šaudymo pratybas iš pagrindinės ginklo rūšies „gerai“, o visi kiti pažymiai ne žemesni kaip „patenkinamai“;

„patenkinamai“ – jei ne daugiau kaip vienas pažymys, išskyrus šaudymo pratybas iš pagrindinės ginklo rūšies „blogai“, o visi kiti pažymiai ne žemesni kaip „patenkinamai“.

41. Bendras pažymys už šaudymą išvedamas už mokymo periodą; mokomuosiuose padaliniuose – už visą mokymo laiką (išleidžiant), karinėje mokykloje – už semestrą.

42. Pagrindinė ginklo rūšis yra: kareiviams – tarnybinis ginklas; kariūnams, puskarininkiams, viršiloms ir karininkams – automatas ir jų tarnybinis ginklas.

43. Bendras pažymys už šaudymo pratybas padaliniui išvedamas iš karių individualių pažymių už šaudymą iš vienos arba kelių šaulių ginklų rūšių šia tvarka:

„labai gerai“ – jei ne mažiau kaip 90 % padalinio karių įvertinti teigiamai, bet ir ne mažiau kaip 50 % įvertinti „labai gerai“;

„gerai“ – jei ne mažiau kaip 80 % padalinio karių įvertinti teigiamai, bet ir ne mažiau kaip 50 % jų įvertinti „gerai“;

„patenkinamai“ – jei ne mažiau kaip 70 % padalinio karių įvertinti pažymiu ne žemesniu kaip „patenkinamai“.

44. Šaudybos iš šaulių ginklų pažymys daliniui išvedamas iš padalinių pažymių:

„labai gerai“ – jei daugiau nei pusė padalinių įvertinti „labai gerai“, o likusieji padaliniai įvertinti pažymiu ne žemesniu kaip „gerai“, o likusieji padaliniai ne žemiau kaip „patenkinamai“;

„patenkinamai“ – jei ne daugiau kaip vienas padalinys įvertintas „blogai“.

45. Pažymys už šaudymo pratybas mokomajam padaliniui išvedamas iš kariūnų analogiškų pažymių šia tvarka:

„labai gerai“ – jei 95 % kariūnų įvertinti teigiamai ir ne mažiau kaip 65 % – „labai gerai“;

„gerai“ – jei 90 % kariūnų įvertinti teigiamai ir ne mažiau kaip 60 % – „labai gerai“ ir „gerai“;

„patenkinamai“ – jei ne mažiau kaip 85 % kariūnų įvertinti teigiamai;

46. Mokomajam padaliniui pažymys už šaudymą išvedamas iš dviejų pažymių: pažymio už kariūnų šaudymo pratybas ir pažymio už karininkų, puskarininkų šaudymą sekančia tvarka:

„labai gerai“ – jei abu pažymiai „labai gerai“;

„gerai“ – jei abu pažymiai ne žemiau kaip „gerai“;

„patenkinamai“ – jei abu pažymiai ne žemiau kaip „patenkinamai“.

47. Karo mokyklų bendri šaudybos rezultatai vertinami pagal kursų ir nuolat dirbančių karininkų ir puskarininkų analogiškus pažymius:

„labai gerai“ – jei daugiau kaip pusė kursų, tarp jų ir išleidžiamasis įvertinti „labai gerai“, o likusieji kursai ir nuolat dirbantys karininkai ir puskarininkiai ne žemiau kaip „gerai“;

„gerai“ – jei daugiau kaip pusė karių, tarp jų ir išleidžiamasis, įvertinti ne žemiau kaip „gerai“, o likusieji kursai ir nuolat dirbantys karininkai ir puskarininkiai ne žemiau kaip „patenkinamai“;

„patenkinamai“ – jei ne daugiau kaip vienas kursas, išskyrus išleidžiamąjį, įvertintas „nepatenkinamai“.

## V. SKYRIUS

### ŠAUDYMAS IŠ ŠAULIŲ GINKLŲ IR GRANATSV Aidžių

Šaudymo pratybų organizavimas ir šaudyba.

48. Šaudymo pratybų vedinimo tvarka: būrio vadas įsako skyrininkui supažindinti karius su kovine užduotimi ir gauti šovinius šovinių išdavimo punkte. Šoviniai išduodami pagal numatytą skaičių ir pasirašant žiniaraštyje. Šovinius galima išduoti šaudymo pratybų pradžios pozicijose.

Gavę šovinius, kariai juos apžiūri, sudeda į apkabą, jas deda į krepšelį ir, vadovaujami skyrininko (pamainos vyresniojo), eina prie pradinės padėties ribos.

Pradinėje padėtyje šaudymo krypties vadovas primena kiekvienam kariui pratybų vedimo tvarką (ugnies poziciją, šaudymo vietą, padėtį ir sektorių, judėjimo kryptį, šaudymo eilę ir t. t.).

Vadovas, įsitikinęs, kad pamaina ir šaudymo tarnyba pasiruošusios, įsako ant krypties vadavietės iškelti raudoną signalinę vėliavą (žibintą) ir praneša (signalizuoja) šaudymo vadovui apie pasiruošimą šaudymui. Šaudymo vadovas, įsitikinęs, kad visos šaudymo kryptys paruoštos, įsako pakelti ant vadovavimo šaudymams punkto raudoną vėliavą (žibintą) ir signalizuoti: „Klausykite visi“.

Šaudymo krypties vadovas komanduoja: „Į pozicijas – pirmyn!“. Kariai pagal gautą užduotį užima pozicijas.

Šaudymo vadovas, įsitikinęs, kad visos šaudymo kryptys paruoštos ir šaudyti nepavojinga, įsako signalizuoti „Ugnis“. Po signalo „Ugnis“ šaudymo krypties vadovas komanduoja „Į mūšį“. Kariai pasiruošia šaudymui, užtaiso ginklą ir praneša: pav., „Eilinis Petkus mūšiui pasiruošęs“.

Vykstant šaudymo pratyboms, kurių sąlygose numatytas šaudymas iš vietos ir keičiant pozicijas, kariai veikia pagal užduotį, seka nurodytame sektoriuje, savarankiškai apšaudo taikinius iš padėties, numatytos pratybų sąlygose. Pratybose, kuriose šaudoma einant (trumpai sustojant), kariai, šaudymo krypties vadovui sukomandavus „Į ataką – pirmyn!“ eina pagreitintu žingsniu arba bėga, savarankiškai pastebi ir apšaudo taikinius iš numatytų pratybų sąlygose padėčių.

Jei šaudoma einant arba trumpai sustojant (ne ilgiau kaip: dieną – 7 sek., naktį – 9 sek.) iš naujo ginklas užtaisomas einant (bėgant).

Šaudant per šaudomasias kovinių mašinų angas (virš bortų), kovinių mašinų šaudymo krypties vadovas, priėmęs karių raportus apie pasiruošimą šaudymui, užima vietą kovinėje mašinoje ir komanduoja „Pirmyn!“.

Kovinei mašinai perkirtus ugnies atidengimo ribą, kariai savarankiškai užtaiso ginklus, suseka ir apšaudo taikinius.

Jei pratybų sąlygose numatytas trumpas sustojimas šaudantysis komanduoja „Sustok!“. Kai taikiny apšaudytas arba baigėsi trumpo sustojimo laikas (ne ilgiau kaip: dieną – 10 sek., naktį –12 sek.), vairuotojas – mechanikas (vairuotojas) savarankiškai pradeda važiuoti.

Pasibaigus šaudymo pratyboms, kariai išima šovinius iš ginklų. Šaudymo vadovas apžiūri ginklus, sugražina pamainą prie pradinės padėties ribos, įsako pakeisti ant šaudymo krypties vadavietės raudoną signalinę vėliavą (žibintą) į baltą, išklauso pranešimą apie šaudymo rezultatus ir stebėjimo išdavas, šovinių sunaudojimą, ginklų gedimus. Pavyzdžiui: „Tamsta, leitenante, eilinis Petkus atliko 1-mą pratimą iš automato. Šaudydamas pastebėjau: kulkosvaidžio komada sunaikinta, kiti taikiniai apšaudyti; liko 3 šoviniai, automato gedimų nebuvo“.

Išklausęs pranešimą, šaudymo vadovas įvertina karių veiksmus, įsako jiems gražinti likusius šovinius į šaudmenų išdavimo punktą, vykti į kitą mokomąją vietą ir praneša šaudymo vadovui apie pratybų pabaigą.

Iškėlus ant visų šaudymo krypčių vadovavimo punktų baltas signalines vėliavas (žibintus), šaudymo vadovas įsako ant šaudymo vadavietės iškelti baltą signalinę vėliavą (žibintą) ir duoti signalą „Baigti!“.

49. Šaudymo pratybų metu šaudymo krypties vadovas turi būti: kai šaudoma dieną – ne arčiau, kaip 15 m nuo šaudančiųjų, naktį – ne arčiau kaip 5 m; šaudant iš kovinės mašinos per šaudomasias angas (virš bortų) – kovinėje mašinoje.

Šaudant iš vietos, šaudymo krypčių vadovai numato už ugnies atidengimo ribos į gilumą iki 100 m dvi–tris ugnies pozicijas kiekviena šaudymo kryptimi.

Šaudantieji užima ugnies pozicijas šaudymo krypties vadovui komanduojuant: pvz., „Ugnies pozicija prie kelmo. Pirmyn!“, „Ugnies poziciją pakeisti!“

Taikiniai statomi 10–20 sek. po ugnies pozicijos užėmimo.

Ugnis nutraukiama ir šoviniai iš ginklų išimami komanduojuant „Ugnį nutraukti. Išimti šovinius!“

50. Organizuojant šaudymo pratybas naktį, imamasi papildomų piremionių:

jei šaudoma einant (bėgant) šaudantieji turi turėti ant nugaros spalvotą žibintą;

kariai, turintys ginklus su naktiniais taikikliais, per visas pratybas naudojami naktiniu taikikliu;

apšviečiant taikinius šviečiamaisiais šoviniais, į pamainą skiriama ne mažiau kaip trys šaudantieji;

šviečiantieji šoviniai apskaičiuojami taip, kad taikiniai būtų apšviečiami tol, kol jie stovi.

## ŠAUDYMO IŠ PISTOLETO, AUTOMATO, ŠAUTUVO, SNAIPERINIO ŠAUTUVO IR KULKOSVAIDŽIO PRATIMAI

### ŠAUDYMO IŠ PISTOLETO PRATIMAI

#### 1 p r a t i m a s

Mokymas tiksliai taikyti ir taikliai šaudyti į nejudantį taikinį dieną.

Taikinys: krūtinės figūra su skrituliais (1 taikinys) ant 0,75 x 0,75 m skydo, išstatyto šaulio akių lygyje.

Nuotolis iki taikinio – 25 m.

Šovinių skaičius – 3.

Šaudymo laikas – neribotas.

Padėtis šaudant – stovint.

Vertinimas: „labai gerai“ – išmušus 25 taškus;

„gerai“ – 21;

„patenkinamai“ – 18.

Į išmuštą taškų skaičių įskaitomos tik kulkos, kliudžiusios figūrą.

#### 2 p r a t i m a s

Šaudymas į pasirodantį taikinį.

Taikinys: šaulys – juosmens figūra (5 taikinys), pasirodanti ne daugiau kaip tris kartus per 6–8 sek. Pirmą kartą taikinys pastatomas – kai šaudantieji yra 50 m nuotolyje iki taikinio;

paskutinį kartą taikinys pastatomas kai šauliai yra ne arčiau kaip 25 m iki taikinio.

Jei pratybos vyksta naktį, vietoj juosmens figūros naudojamas taikinys – figūra visu ūgiu (6 taikinys), kuris apšviečiamas išskaidyta šviesa.

Nuotolis iki taikinio – 50–25 m.

Šovinių skaičius – 3.

Padėtis šaudant: kiekvieną sykį pastatant taikinį iš skirtingų padėčių (stovint, priklaupus, gulint).

Vertinimas – „labai gerai“ – pataikyti į pirmą kartą pastytą taikinį;

„gerai“ – pataikyti į antrą kartą pastatytą taikinį;

„patenkinamai“ – pataikyti į trečią kartą pastatytą taikinį.

#### 3 p r a t i m a s

Šaudymas iš vietos į judantį taikinį.

Taikinys: „parbėgantis šaulys“ – figūra visu ūgiu (6 taikinys), judanti vieną kartą 90° kampu į šaudymo plokštumą 2–3 m/sek. greičiu 60 m atstumą.

Nuotolis iki taikinio – 30 m.

Šovinių skaičius – 5.

Padėtis šaudant – iš vietos, stovint.

Vertinimas: „labai gerai“ pataikyti į taikinį trim kulkom;

„gerai“ – pataikyti į taikinį dviem kulkom;

„patenkinamai“ – pataikyti į taikinį viena kulka.

#### 4 p r a t i m a s

Šaudymas į pasirodantį ir judantį taikinį.

Taikiniai: „šaulys“ – juosmens figūra (5 taikinys), pasirodanti 20 sek. „perbėgantis šaulys“ – figūra visu ūgiu (6 taikinys), judantį vieną kartą 90° kampu į šaudymo plokštumą 2–3 m/sek. greičiu 60 m atstumu.

Nuotolis iki taikinių: iki „šaulio“ – 35–25 m.  
iki „perbėgančio šaulio“ – 40–30 m.

Šovinių skaičius – 8.

Padėtis šaudant: iš trumpų sustojimų.

Vertinimas: „labai gerai“ – pataikyti į abu taikinius;

„gerai“ – pataikyti į „šaulį“;

„patenkinamai“ – pataikyti į „perbėgantį šaulį“.

#### Pratybų ypatumai:

Pratybų metu karys, peržengęs ugnies atidengimo ribą, eidamas (bėgdamas) išsiima iš dėklo ginklą ir, trumpai sustodamas, atidengia ugnį; padėtį pasirenka šaudantysis. Toliau eina (bėga) tol, kol pasirodo taikinys „perbėgantis šaulys“.

### ŠAUDYMO IŠ AUTOMATO, ŠAUTUVO, SNAIPERINIO ŠAUTUVO IR KULKOSVAIDŽIO PRATIMAI

#### 1 p r a t i m a s

Šaudymas iš automato (šautuvo) iš vietos į nejudantį ir pasirodantį taikinius.

Taikiniai: krūtinės figūra su skrituliais (1 taikinys) ant 0,75x0,75 m skydo; skydas išstatomas žemės paviršiaus lygyje;

atakuojantis (kontratakuojantis) „šaulys“ – figūra visu ūgiu (6 taikinys), pasirodantis neribotam laikui.

Nuotoliai iki taikinių: iki krūtinės figūros – 100 m,  
iki figūros visu ūgiu – 200 m.

Šovinių skaičius: automatui – 9, šautuvui – 5, iš jų trys šaudymui į krūtinės figūrą.

Šaudymo laikas – neribotas.

Padėtis šaudant – atremtis gulint.

Vertinimas: kliudyti į abu taikinius ir kartu išmušti:

„labai gerai“ – 25 taškus;

„gerai“ – 20 taškų;

„patenkinamai“ – 15 taškų.

#### 2 p r a t i m a s

Šaudymas iš vietos į pasirodantį ir judantį taikinį.

Taikiniai: „kulkosvaidžio komanda“ (7 taikinys), pasirodanti 30 sek.; šaudant iš povamzdinio granatsvaidžio prie „kulkosvaidžio komandos“ taikinio statomas ir „šaulys“ (5 taikinys). Abu taikiniai išdėstomi 10x20 m ploto aikštelėje ir pastatomi vienai minutei;

atakuojanti (atsitraukianti) pėstininkų grupė – dvi figūros visu ūgiu (6 taikinys) judanti 60 m pirmyn ir po 10–20 sek. atgal, 15–25° kampu į šaudymo plokštumą 2–3 m/sek. greičiu.

Specialių kariuomenės rūšių padaliniais vietoj judančio taikinio statomas

pasirodantis – du „šauliai“ (6 taikiny) išdėstyti ant skirtingų ribų; tolimesnis šaulys turi būti pastatytas 20 sek., artimesnis – 15 sek. Jų pastatymą skira 10-20 sek. laiko tarpas.

Nuotoliai iki taikinių: žr. 2 lentelė.

Šaudmenų skaičius: šaulių, žvalgybos ir kulkosvaidininkų padaliniams:

automatams ir kulkosvaidžiams – 20 šovinių, 5 iš jų transuojančiomis kulkomis;

automatams su povamzdiniu granatsvaidžiu – 12 šovinių, 3 iš jų transuojančiomis kulkomis ir 3 granatos;

automatams su duslintuvu – 9 šoviniai;

snaiperiniam šautuvui – 6 šoviniai, 2 iš jų transuojančiomis kulkomis.

Specialių kariuomenės rūšių padaliniams automatams ir kulkosvaidžiams – 12 šovinių, 3 iš jų transuojančiomis kulkomis;

šautuvams – 5 šoviniai, 2 iš jų transuojančiomis kulkomis.

Padėtis šaudant: iš už priedangos (kelmo, akmenų, duobės ir t. t.):

iš automato, šautuvo, snaiperinio šautuvo – gulint be atremties;

iš kulkosvaidžių – nuo stovo;

iš povamzdinio granatsvaidžio – priklaupus.

Vertinimas: „labai gerai“ – pataikyti į tris taikinius:

„gerai“ – pataikyti į du taikinius; tarp jų į kulkosvaidžio komandą;

„patenkinamai“ – pataikyti į vieną taikinį.

Šaudant iš automato su povamzdiniu granatsvaidžiu:

„labai gerai“ – kliudyti du judančius taikinius ir pataikyti į taikinių gabaritą granata;

„gerai“ – kliudyti vieną judantį taikinį ir pataikyti į taikinių gabaritą granata;

„patenkinamai“ – kliudyti vieną judantį taikinį arba pataikyti į taikinio gabaritą granata.

Pratybų ypatumai:

Šaudoma iš vienos–dviejų ugnies pozicijų. Iš automato su duslintuvu šaudoma pavieniais šūviais. Iš automato su povamzdiniu granatsvaidžiu: į judantį taikinį šaudoma iš automato, į „kulkosvaidžio komandą“ ir „šaulių“ 10x20 m aikštelėje šaudoma iš povamzdinio granatsvaidžio

GINKLO RŪŠIS	T a i k i n i a i			Pėstininkų grupė	
	kulkosvaidžio komanda	atakuojanti pėstininkų grupė	kulkosvaidžio komanda ir šaulys	ant artimosios ribos	ant tolimosios ribos
7,62 mm automatas	350-300	350-250	-	250-200	350-250
7,62 mm automatas su duslintuvu	300-200	250-150	-	300-250	200-150
7,62 mm rankinis kulkosvaidis ir 5,45 mm automatas	450-350	350-250	-	250-200	350-300
5,45 mm rankinis kulkosvaidis, 7,62 mm kulkosvaidis, 7,62 mm snaiperinis šautuvas	500-400	400-300	-	300-250	400-350
40 mm povamzdinis granatsvaidis	-	-	350-250	-	-
Specialių kariuomenės rūšių padaliniams					
7,62 mm automatas, šautuvas	250-200	-	-	200-150	300-250
7,62 mm rankinis kulkosvaidis ir 5,45 mm automatas	300-250	-	-	200-150	300-250
7,62 mm kulkosvaidis, 5,45 mm rankinis kulkosvaidis	350-300	-	-	250-200	350-300



### 3 p r a t i m a s

Šaudymas einant, trumpai sustojus ir iš vietos į pasirodančius ir judančius taikinius.

Taikiniai: rankinis prieštankinis granatsvaidis (9 taikiny), pasirodantis po 15 sek. du kartus, laiko tarpas taikinio pastatymų 10-20 sek.;

atakuojanti (kontratakuojanti) pėstininkų grupė – dvi figūros visu ūgiu (6 taikiny), išstatytos 3 m fronte, judančios pirmyn ir atgal 15-20° kampu į šaudymo plokštumą – 2-3 m/sek. greičiu.

Taikinių judėjimo kelias – 60 m, laiko tarpas tarp taktinių pasirodymo – 10-20 sek.

Nuotoliai iki taikinių (metrais):

Ginklų rūšis	T a i k i n i a i	
	rankinis prieštankinis granatsvaidis	atakuojanti (kontratakuojanti) pėstininkų grupė
7,62 mm automatas, 7,62 mm rankinis kulkosvaidis	200-150	400-300
5,45 mm automatas, 5,45 mm rankinis kulkosvaidis	200-150	500-400
7,62 mm kulkosvaidis	200-150	500-400

Šovinių skaičius: 25 vnt., 6 iš jų transuojančiomis kulkomis; šoviniai sudedami į 2 apkabas po lygiai, kulkosvaidžiams – į vieną juostą su 5-10 grandžių tarpais.

Padėtis šaudant: į rankinį prieštankinį granatsvaidį šaudoma einant (bėgant); į atakuojančią (kontratakuojančią) pėstininkų grupę šaudoma šauliui pasirinkus padėtį iš vienos–dviejų ugnies pozicijų.

Vertinimas: „labai gerai“ – pataikius į tris taikinius;

„gerai“ – pataikius į du taikinius, tarp jų į rankinį prieštankinį granatsvaidį;

„patenkinamai“ – pataikius į vieną taikinį.

### 4 p r a t i m a s

Šaudymas iš snaiperinio šautuvo iš pasalos į pasirodančią ir judančią taikinį.

Taikiniai: „gulintis šaulys“ – galvos figūra (3 taikiny), pasirodantis du kartus po 15 sek. su nevienodais 5-15 sek. laiko tarpais;

„atakuojantis“ (kontratakuojantis) šaulys“ – figūra visu ūgiu (6 taikiny), judanti vieną kartą pirmyn ir atgal 15-25° kampu į šaudymo plokštumą 2-3 m/sek. greičiu. Laiko tarpas nuo vieno iki kito pasirodymo – 10-20 sek., taikinio kelio ilgis – 60 m.

Nuotolis iki taikinių: iki „gulinčio šaulio“ – 500-400 m, naudojant naktinį taikiklį – 350-250;

iki „atakuojančio (kontratakuojančio) šaulio“ – 500-400 m;

Šovinių skaičius: 15 vnt., 5 iš jų transuojančiomis kulkomis, naudojant naktinį taikiklį – 10 vnt., 3 iš jų transuojančiomis kulkomis.

Šaudymo padėtį pasirenka pats šaudantysis.

Vertinimas: „labai gerai“ – pataikyti į abu taikinius, panaudojus 4 šovinius;

„gerai“ – pataikyti į abu taikinius;

„patenkinamai“ – pataikyti į vieną taikinį.

### Pratybų ypatumai:

Šaudymo krypties vadovas nurodo šaudančiajam 2-3 ugnies pozicijas, ne mažiau kaip 30 m nuotoliu viena nuo kitos ir jų užėmimo eilę. Karys, apšaudęs vieną taikinį, savarankiškai, slėpdamasis užima naują ugnies poziciją ir apšaudo antrą taikinį.

### 5 p r a t i m a s

Šaudymas per kovinių mašinų šaudymo angas (virš bortų) trumpai sustojant.

Taikiniai: rankinis prieštankinis granatsvaidis (9 taikinys), 40 sek. pasirodantis 60-90° kampu į judėjimo kryptį; pėstininkų grupė – penkios figūros visu ūgiu (6 taikinys) 30 sek. pasirodančios 10x5 m dydžio 90° kampu į judėjimo kryptį; 10 m ilgio ir 1 m pločio apkasas kairėje arba dešinėje pusėje, priekyje 45-135° kampu į kovinės mašinos kryptį ir 15 m nuotoliu nuo kelio.

Nuotoliai iki taikinio, metrais:

Ginklo rūšis	T a i k i n i a i	
	rankinis prieštankinis granatsvaidis	pėstininkų grupė
7,62 mm automatą 7,62 mm rankinis kulkosvaidis	400-300	200-150
5,45 mm automatą, 5,45 mm rankinis kulkosvaidis, 7,62 mm snaiperinis šautuvas	450-350	200-150

Nuotolis iki taikinio rankinei granatai mesti – 40-15 m.

Šaudmenų skaičius:

automatams ir kulkosvaidžiams – 25 šoviniai, 6 iš jų su transuojančiomis kulkomis; snaiperiniui šautuvui – 8 šoviniai, 3 iš jų transuojančiomis kulkomis; mokomoji imitacinė granata – 1.

Padėtis šaudant: iš automatų, rankinių kulkosvaidžių per kovinės mašinos šaudymo angas (virš bortų).

Kovinės mašinos judėjimas taikinio atžvilgiu – flanginis arba įžambinis šaudymo krypties atžvilgiu. Atstumas nuo ugnies atidengimo iki ugnies nutraukimo ribų – 150 m.

Šaudymo laikas: nuo komandos „Pirmyn“ iki kovinių mašinų įvažiavimo į ugnies nutraukimo ribą – 1,5 min.

Vertinimas: „labai gerai“ – pataikyti į tris taikinius, tarp jų į rankinį prieštankinį granatsvaidį ir granata pataikyti į apkasą;

„gerai“ – pataikyti į du taikinius, tarpe jų į rankinį prieštankinį granatsvaidį; arba į rankinį prieštankinį granatsvaidį ir granata pataikyti į apkasą;

„patenkinamai“ – pataikyti į du taikinius.

### Pratybų ypatumai:

Šaudant iš automatų ir kulkosvaidžių pėstininkų grupė atšaudoma kovinei mašinai judant, o rankinis prieštankinis granatsvaidis – du kartus trumpam sustojus.

Šaudant iš snaiperinio šautuvo visi taikiniai apšaudomi keturis kartus trumpam sustojus. Pratimus atlieka du kariai: vienas iš jų apšaudo taikinius, o antrasis – meta rankines granatas į apkasą; grįžtant jie keičiasi vietomis. Rankinė granata metama kovinei mašinai judant.

## ŠAUDYMO PRATYBOS IŠ PRIEŠTANKINIŲ GRANATSVAIKŽIŲ

### 1 p r a t i m a s

Šaudymas iš vietos į frontaliai judantį taikinį.

Taikinys: tankas (12 taikinys) kas 10-20 sek. juda vieną kartą pirmyn ir atgal 15-25° kampu į šaudymo plokštumą 15-20 km/val. greičiu ir nuvažiuoja: šaudant iš rakinų pirstankinių granatsvaikžių .....

Atstumai iki taikinių:

reaktyvioms prieštankinėms granatoms – 200–150,  
rankiniams prieštankiniams granatsvaikžiams – 300–250,  
sunkiesiems prieštankiniams granatskaikžiams – 800-700.

Šaudmenų skaičius – 2

Padėtis šaudant: iš rankinio prieštankinio granatsvaikžio (granatos) iš priedangos (gulom, klūpčiom, stačiom); iš sunkiojo granatsvaikžio – iš specialiai neįrengtos ugnies pozicijos arba apkaso.

Vertinimas: „labai gerai“ – pataikyti į taikinį dviem granatom;  
„gerai“ – į taikinį pataikyti pirmu šūviu;  
„patenkinamai“ – pataikyti į taikinį antru šūviu.

### 2 p r a t i m a s

Šaudymas, pakeitus ugnies poziciją į flangu judantį taikinį.

Taikinys: tankas (17 taikinys) kas 10–20 sek. juda vieną kartą pirmyn ir atgal 15–90° kampu į šaudymo plokštumą 15–20 km/val. greičiu ir nuvažiuoja: šaudant iš rakinų prieštankinių granatsvaikžių – 100 m, iš sunkiųjų granatsvaikžių – 150 m.

Atstumai iki taikinių:

reaktyvioms prieštankinėms granatoms – 200–150 m;  
rankiniams prieštankiniams granatsvaikžiams – 350–250 m;  
sunkiesiems prieštankiniams granatsvaikžiams – 850–750 m.

Šaudmenų skaičius – 2.

Padėtis šaudant: karys, nubėgęs pirmyn ne mažiau kaip 50 m, padėtį pasirenka pats.

Vertinimas: „labai gerai“ – pataikyti į taikinį dviem granatom;  
„gerai“ – pataikyti į taikinį pirmu šūviu;  
„patenkinamai“ – pataikyti į taikinį antru šūviu.

## VI. S K Y R I U S

### RANKINIŲ GRANATŲ MĖTYMAS

51. Rankinių granatų mėtymo pratybų tikslas – mokyti karius mėtyti rankines puolamąsias, gynybines ir prieštankines granatas iš įvairių padėčių: bėgant (einant), iš apkasų ir iš kovinių mašinų.

52. Kovinės rankinės granatos mėtomos dieną, o mokomosios imitacinės – dieną ir naktį.

\*Originale eilutė neįskaitoma – G. S.

33. Prieš rankinių granatų mėtymo pratybas kariai turi išstudijuoti granatų sandarą, saugios elgsenos taisykles, mėtymo būdus ir taisykles ir atlikti paruošiamuosius pratimus.

Mokomosios granatos, kurios mėtomos per paruošiamąsias pratybas savo mase ir forma turi atitikti kovines, turėti mokomąjį degtuvą ir saugiklio kaištį su žiedu.

Kariai ir vadovas mėtant kovines granatas turi būti su plieniniais šalmais.

Gynybinės ir prieštankinės granatos mėtomos tik iš įrengtų apkasų. Šaulio ginklas turi netrukdyti mėtyti granatas.

54. Kovinių granatų mėtymo vieta įrengiama taip, kad mėtant puolamąsias granatas ne mažiau kaip 50 m spinduliu, o gynybines ir prieštankines – ne mažiau kaip 300 m spinduliu nebūtų žmonių, gyvulių ir kitų objektų, kuriems gali pakenkti granatų skeveldros.

Vietovės dalis, kurioje organizuojamos granatų mėtymo pratybos turi būti iš visų pusių pažymėta raudonomis vėliavėlėmis ir rodyklėmis, su išpėjamaisiais užrašais. Taip pat turi būti organizuota šaudyklos rajono apsauga.

Paruošus lauką granatų mėtymui, iškeliami balti signaliniai vėliava: mėtant puolimo granatas – ant pradinės ribos, o gynybines ir prieštankines – ant apkaso brustvero.

55. Per kovinių puolamųjų granatų mėtymo pratybas vietovėje mėtymo pradžios ir pabaigos ribos pažymimos vietos daiktais.

Granatas mėtyti kviečiama po vieną karį.

Per kovinių gynybinių ir prieštankinių granatų mėtymo pratybas vadovas ir vienas karys, mėtantis granatą, būna kiekvienas savo apkase.

Kiti šios pamainos kariai turi būti saugiamie nuotolyje.

56. Per granatų mėtymo pratybas laikomasi šios tvarkos: vadovas tikrina žinias, elgsenos su kovine granata taisykles, pratybų sąlygas; supažindina su kovine užduotimi, pratimų atlikimo tvarka, įsako pirmos pamainos kariams gauti granatas ir degtuvus šaudmenų išdavimo punkte, o kitoms pamainoms eiti į kitas mokomąsias vietas.

Kariai, gavę granatas ir degtuvus, apžiūri juos, sudeda į granatų krepšelius ir vyksta prie granatų metimo pradinės padėties ribos.

Vadovas, apžiūri granatas ir degtuvus. Įsitikinęs, kad kariai pasiruošę, vadovas nurodo kariui priedangą, jei reikia, atakos kryptį ir granatų mėtymo tvarką, keičia baltą signalinę vėliavą į raudoną ir komanduoja: „Eilini Petkau, į priedangą – pirmyn“, „Paruošti granatas!“.

57. Pradedant kovinių puolamųjų granatų mėtymo pratybas, karys užima priedangą, prijungia degtuvą prie granatos ir praneša: „Eilinis Petkus granatų mėtymui pasiruošęs!“. Vadovas, įsitikinęs, kad karys pasiruošęs komanduoja „Į ataką – pirmyn!“. Karys, prisiartinęs prie taikinio iki granatos metimo ribos, savarankiškai meta granatą ir, šaukdamas „Valio!“, baigia ataką. Įveikęs apkasą, pasiruošia šaudymui gulom. Vadovas gražina karį prie pradinės padėties ribos, apžiūri taikinį, įvertina jo veiksmus.

58. Kovinės gynybinės ir prieštankinės granatos mėtomos iš apkaso. Numetęs granatą, karys ir vadovas leidžiasi į apkaso dugną ir pasilenkia. Praėjus ne mažiau kaip 10 sek. po granatos sprogo, vadovas išlipa iš apkaso, apžiūri taikinį, įvertina kario veiksmus.

59. Metant mokomąsias imitacines granatas, jos būna surenkamos ir paruošiamos pakartotiniam mėtymui.

Prieštankinių granatų mėtymo pratybose vertinami tik tiesioginiai granatų pataikymai į taikinį.

Jei prieš metant granatą saugiklio kaištis nebuvo ištrauktas, pataikymas į taikinį neužskaitomas.

## RANKINIŲ GRANATŲ MĒTYMO PRATIMAI

### 1 p r a t i m a s

Puolamosios ir gynybinės granatos mētymas iš vietas.

Taikinys: trys atakuojantys šauliai – figūros visu ūgiu (6 taikinys) pastatyti 10x5 m ploto aikštelėje, kuri į gilumą dalijama į tris dalis: centrinę – 1 m, artimesniąją ir tolimesniąją po 2 m.

Atstumas iki taikinio – 25 m.

Granatų skaičius: 1 mokomoji, imitacinė arba kovinė.

Laikas: ne daugiau kaip 30 sek. nuo komandos „Granata ugnis!“ iki granatos sproginimo.

Padėtis mētant: iš apkasos, stovint ant laiptelio.

Vertinimas: „labai gerai“ – pataikyti granata į centrinę ruožo dalį;

„gerai“ – pataikyti granata į tolimąją ruožo dalį;

„patenkinamai“ – pataikyti granata į artimąją ruožo dalį.

### 2 p r a t i m a s

Puolamosios granatos mētymas einant (bėgant).

Taikinys: trys atakuojantys šauliai – figūros visu ūgiu (6 taikinys) pastatyti tranšėjoje arba eigoje 10 m fronto linijos ir 5 m į gilumą. Taikiniai išstatomi taip, kad jie būtų matomi kaip krūtinės figūros.

Atstumas iki taikinio – 40–25 m .

Granatų skaičius – 1 kovinė granata.

Laikas: ne ilgiau kaip 30 sek. nuo komandos „Pirmyn“ iki tranšėjos įveikimo momento.

Padėtis mētant: einant (bėgant).

Vertinimas: „labai gerai“ – pataikyti granata į tranšėją arba susisiekimo eiga;

„gerai“ – pataikyti granata į 10x2 m ruožą už tranšėjos;

„patenkinamai“ – pataikyti granata į 10x2 m ruožą prieš tranšėją.

### 3 p r a t i m a s

Prieštankinės granatos mētymas perbėgus į nejudangį taikinį

Taikinys: tankas apkase (15 taikinys) statomas 3,5x7 m dydžio aikštelėje, kuri gilumoje dalijasi į tris dalis: centrinę – 2,5 m, artimąją ir tolimąją – po 2,25 m.

Atstumas iki taikinio – 20–15 m .

Granatų skaičius – 1 kovinė.

Vertinimas: „labai gerai“ – pataikyti į centrinę aikštelės dalį;

„gerai“ – pataikyti į tolimąją aikštelės dalį;

„patenkinamai“ – pataikyti į artimąją aikštelės dalį.

#### Pratybų ypatumai:

Karys iš pradinės padėties, vadovui komanduojuant, užima apkasą ir iš jo meta į taikinį granatą.

## 4 p r a t i m a s

Granatų mėtymas iš vietos į judantį taikinį.

Taikinys: tankas (18 taikinys) juda frontaliai 15–20 km/val. greičiu 50 m. Atstumas nuo apkaso, iš kurio metama granata, 10 m. Apkaskas įrengtas 90° kampu į taikino judėjimo kryptį.

Naktį taikinys apšviečiamas.

Metimo nuotolis – 20–15 m .

Granatų skaičius: 2 mokomosios arba imitacinės granatos. Viena granata metama į artėjantį tanką, kita – į tolstantį.

Metimo padėtis: stovint, iš apkaso.

Vertinimas: „labai gerai“ – pataikyti į tanką dviem granatom;

„gerai“ – pataikyti į tanką pirma granata;

„patenkinamai“ – pataikyti į tanką antra granata.

## VII. S K Y R I U S

### TAKINIŲ ŽVALGYBA IR UGNIES VALDYMAS

60. Taikinių žvalgybos pratybų tikslas – mokyti karius stebėti (sekti) mūšyje, surasti taikinius ir atpažinti bei įvairiais būdais nustatyti atstumą iki jų.

61. Pratybos vyksta šaudymo, treniruočių metu specialiai įrengtoje mokomojoje aikštelėje, kurioje išstatyti pasirodantys ir judantys taikiniai atstumu, užtikrinančiu veiksmingą ugnį. Prieš pratybas būtina tiek, kiek reikia susipažinti su žvalgybai naudojamais prietaisais ir atstumų nustatymo ir taikinių nurodymo būdais.

Judantys ir pasirodantys taikiniai įrengiami panašiai, kaip ir karinėje šaudykloje. Be to, maketai gali būti pastatyti ant lengvos ar bortinės automašinos, su kuria pratybų vadovas turi turėti abipusį ryšį. Taikinių pastatymo ir judėjimo laikas neturi viršyti 10 sek. Atstumo matavimo tikslumas vertinamas vadovaujantis šiais duomenimis: leistina paklaida, nustatant taikinių judėjimo greitį – ne didesnė kaip 15 % – „labai gerai“; kaip 20 – „gerai“; ne didesnė kaip 25 – „patenkinamai“

Atstumo matavimo būdas	Paklaidos dydis (%) vertinant		
	„labai gerai“	„gerai“	„patenkinamai“
Iš akies dieną	10	15	20
Iš akies naktį	15	20	25
Pagal prietaisų skalę	7	10	15
Pagal prietaisų kampamatį	3	5	8

Bendras pažymys sumažinamas vienu balu, jei 30% surastų taikinių nebuvo atpažinti. Pateikdamas užduotį, pratybų vadovas supažindina su taktine padėtimi, nurodo orientyrus, prieš išsidėstymą ir veiksmų pobūdį, žvalgybos vietą, stebėjimo sektorius, pranešimų tvarką.

Pratybos pradedamos jų vadovui kmanduojant „Taikinių žvalgybą pradėti“.

Operatorius pradeda pagal programą statyti taikinius, o kariai – jų žvalgybą. Rezultatus užrašo ir, pasibaigus pratyboms juos įteikia vadovui.

## TAIKINIŲ ŽVALGYBOS PRATIMAI

### 1 p r a t i m a s

Taikiniai ir atstumai iki jų:

tankas (16 taikinys) – 1900–1800 m;  
tankas apkase (15 taikinys) – 1500–1200 m;  
prieštankinė valdoma raketa (24 taikinys) – 1300–1000 m;  
pėstininkų kovinė mašina apkase (22 taikinys) – 900–600 m;  
šarvuotis (19 taikinys) – 800–500 m;  
rankinis prieštankinis granatsvaidis (9 taikinys) – 500–300 m;  
atakuojantis šaulys (6 taikinys) – 700–500 m;  
kulkosvaidžio komanda (7 taikinys) – 600–300 m;  
šaulys (5 taikinys) – 500–200 m;  
šaulys (4 taikinys) – 400–200 m;  
atsigulęs šaulys (2 taikinys) – 350–250 m;  
stebėtojas (3 taikinys) – 300–150 m;  
Taikinių parodymo tvarką ir laiką nurodo pratybų vadovas.

Vertinimas: „Įvykdė“ – surasti, atpažinti ir be klaidų nurodyti nuotoliai ne mažiau kaip iki 75 % taikinių.

### 2 p r a t i m a s

Taikiniai ir atstumai iki jų:

prieštankinė valdoma raketa (23 taikinys) – 1800–1300 m;  
pėstininkų kovinė mašina (22 taikinys) – 1600–1300 m;  
šarvuotis (20 taikinys) – 1400–1300 m;  
artilėrijos pabūklas (25 taikinys) – 1200–900 m;  
atakuojantis šaulys (6 taikinys) – 700–500 m;  
prieštankinis pabūklas (14 taikinys) – 600–400 m;  
prieštankinis granatsvaidis (10 taikinys) – 500–300 m;  
šaulys (5 taikinys) – 350–250 m;  
Patybų laikas ribojamas taikinių pastatymo laiku.

Vertinimas: „Įvykdė“ – surasti, atpažinti ir be klaidų nurodyti nuotoliai ne mažiau kaip iki 75 % taikinių.

1 p r i e d a s

## ASMENŲ, VADOVAUJANČIŲ (APTARNAUJANČIŲ) ŠAUDYMUS PAREIGOS

### 1. ŠAUDYMO VADOVO PAREIGOS.

Šaudymo vadovu skiriamas bataliono vadas arba jo pavaduotojas, o karo mokykloje (kursuose) – šaudymo ir ginkluotės dėstytojas.

Jei šaudo viena kuopa, šaudymo vadovu skiriamas kuopos vadas.

Šaudymo vadovas atsako už tai, kad šaudantieji padaliniai laikytųsi nustatytos tvarkos, saugumo taisyklių ir šaudymo pratimų sąlygų. Jam pavaldūs šaudymo krypties vadovai ir visi asmenys, aptarnaujantys šaudymo pratybas.

Vadovas privalo:

a) šaudymo išvakarėse: perskaityti įsakymą apie šaudymo organizavimą, išsiaiškinti kokios šaudymo pratybos bus atliekamos, kokie padaliniai šaudo, šaudančiųjų skaičius ir kiekvieno ginklo rūšis, šaudymo pradžią ir pabaigą, kokie padaliniai skiria pareigūnus šaudymui aptarnauti, darbų apimtis taikinių paruošimui; paskirti šaudymo krypties vadovus;

b) prieš pradėdant šaudymui: priimti šaudymo krypties vadovų, kuopos vadų pranešimus apie pasirėngimą šaudymui ir šaudančiųjų kiekį, taip pat šaudyklos viršininko pranešimą apie įrangos, operatorių, ryšių ir signalizacijos paruošimą; šaudyklos rajono apsaugos viršininko raportą apie išstatytus postus ir priemones šaudymo saugumui užtikrinti;

duoti nurodymus šaudymo krypties vadovams apie šaudymo pratybų tvarką, priminti saugios šaudybos taisykles;

organizuoti šaudymo eigos ir taikinių lauko stebėjimą;

duoti užduotį visiems pareigūnams, aptarnaujantiems šaudymą;

priimti pranešimus (signalus) iš šaudymo krypties vadovų apie jų pasiruošimą, įsakyti iškelti raudoną signalinę vėliavą (žibintą) ir signalizuoti „Klausykite visi“;

priėmus pranešimus iš šaudymo krypties vadovų apie jų pasiruošimą šaudymui ir įsitikinus, kad taikinių lauke nėra žmonių, mašinų ir gyvulių, komanduoti „Ugnis“.

c) šaudymo metu:

stebėti, kad griežtai būtų laikomasi šaudybos kurso reikalavimų;

pastebėjus saugaus ginklų naudojimo taisyklių pažeidimą, pasirodžius taikinių lauke žmonėms, transportui, gyvuliams; gavus pranešimą (signalą) iš šaudyklos rajono apsaugos viršininko apie saugumo taisyklių pažeidimą; arba pasirodžius baltos spalvos signalinei vėliavai (žibintui) ant blindazo (priedangos) nedelsiant įsakyti pakelti ant šaudymo vadavietės baltą signalinę vėliavą (žibintą) ir sustabdyti šaudymą; žinoti šaudymo rezultatus.

4. Šaudymui pasibaigus:

iškėlus ant visų šaudymo krypties vadavietėse baltas signalines vėliavas ir priėmus pranešimus apie šaudymo pabaigą, duoti nurodymą pakelti baltą signalinę vėliavą (žibintą) ir duoti signalą „Pabaiga“;

priimti šaudymo krypties vadovų pranešimus apie šaudymo rezultatus, nesprogusius sviedinius (granatas) ir nepastebėtus sprogimus;

įrašyti į šaudymo pratybų žurnalą pratybų rezultatus, nesprogusių sviedinių (granatų), ir nepastebėtų sprogimų duomenis; nustatyta tvarka pranešti apie šaudymo pabaigą ir rezultatus.

## 2. Šaudymo krypties vadovo pareigos

Šaudymo krypties vadovu skiriamas šaudančio padalinio vadas. Jis atsako už tai, kad šaudantieji laikytųsi nustatytos tvarkos, saugaus ginklų naudojimo taisyklių ir šaudymo pratybų sąlygų. Jam pavaldūs taikinių lauko vadavietės operatoriai ir visi pareigūnai, paskirti šaudymo pratyboms aptarnauti.

Jis privalo:

1. prieš pradėdant šaudymui:

supažindinti visus šaudančius su signalais;



patikrinti ar atitinka taikinių įrenginiai šaudymo pratybų sąlygoms, taip pat ryšius su šaudymo vadovu ir šaudančių kovinių mašinų ekipažais;

patikrinti mokymo vietų paruošimą pratyboms;

organizuoti taikinių lauko ir aplinkinės vietovės stebėjimą;

pranešti šaudymo vadovui apie pasiruošimą šaudymui, šaudančiųjų skaičių ir pakelti ant vadavietės raudoną signalinę vėliavą (žibintą).

2. Šaudymo metu:

vadovauti šaudymui;

vesti nesprogusių sviedinių (granatų, minų) ir nepastebėtų sprogimų apskaitą;

pažeidus saugos ginklų naudojimo taisykles, nedelsiant sustabdyti šaudymą ir pranešti šaudymo vadovui.

3. Šaudymui pasibaigus:

organizuoti tūtų surinkimą, kovinių mašinų apžiūrą, įsitikinti, ar jose nepasiliko šaudmenų ir tūtų;

pranešti šaudymo vadovui apie šaudymo rezultatus, duomenis apie nesprogusius sviedinius (granatas, minas) ir nepastebėtus sprogimus;

įvertinti kario ir padalino veiksmus bei šaudymo rezultatus.

3. BUDINTIS GYDYTOJAS (FELČERIS), GINKLŲ MEISTRAS (TECHNIKAS) atlieka šaudymo vadovo nurodytas pareigas.

4. ŠAUDMENŲ IŠDAVIMO PUNKTO VIRŠININKU skiriamas kuopininkas arba tam paruoštas puskarininkis.

Jis privalo:

žinoti elgimosi su šaudmenimis taisykles;

stebėti, kad kariai teisingai ruošų šaudmenis šaudymui;

išduoti šaudmenis pamainoms pagal žiniaraštį bei priimti iš jų nepanaudotus šaudmenis ir tūtas;

pasibaigus šaudymui, pranešti kuopos vadui likusių šaudmenų skaičių ir, pridavus juos į sandėlį, pateikti jam važtaraštį.

5. STEBĖTOJAI skiriami iš šaudančiųjų padalinių.

Jie privalo:

nuolat būti šaudymo vadavietėje ir stebėti nurodytus sektorius;

pranešti pastebėjus signalus iš šaudyklos rajono apsaugos postų ir ant blindažų (priedangų);

pranešti pastebėjus nesprogusius sviedinius (granatas, minas), gaisrus taikinių lauke ir aplinkinėse vietovėse.

6. Visi pareigūnai, vadovaujantys ir aptarnaujantys šaudymus turi turėti ant kairės rankos 30–40 cm ilgio ir 10 cm pločio raištį iš baltos standžios medžiagos. Ant raiščio juodais dažais užrašoma:

ŠAUDYMO  
VADOVAS

ŠAUDYMO  
KRYPTIES  
VADOVAS

ŠAUDMENŲ  
IŠDAVIMO PUNKTO  
VIRŠININKAS

STEBĖTOJAS

GINKLŲ  
MEISTRAS

BUDINTIS  
FELČERIS

## DOKUMENTAI

## 1 ŠAUDYMO VADAVIETĖJE, turi būti:

1. Saugaus elgesio taisyklės šaudant iš šaulių ginklų, granatsvaidžių ir mėtant rankines granatas.
2. Šaudymo vadovo instrukcija.
3. Šaudyklos rajono apsaugos viršininko instrukcija.
4. Budinčio gydytojo (felčerio) instrukcija.
5. Ginklų meistro (techniko) instrukcija.
6. Stebėtojo instrukcija.
7. Šaudyklos rajono apsaugos schema.
8. Šaudyklos schema, nurodant visus jo elementus, ribas, įrenginius, pagrindines ir pavojingas šaudymo kryptis.
9. Šaudymo pratybų apskaitos žurnalas.

## 2. ŠAUDYMO KRYPTIES VADAVIETĖJE turi būti:

1. Saugaus elgesio taisyklės šaudant iš šaulių ginklų, granatsvaidžių ir mėtant rankines granatas.
  2. Šaudymo krypties vadovo instrukcija.
  3. Operatoriaus instrukcija.
  4. Šaudymo krypties įrengimo schema, nurodant taikinių pastatymo variantus.
3. ŠAUDMENŲ IŠDAVIMO PUNKTE turi būti:
1. Saugaus šaudmenų paruošimo šaudymui taisyklės.
  2. Šaudmenų išdavimo punkto viršininkui taisyklės.
  3. Plakatai su šaudmenų pavyzdžiais.
  4. Šaudmenų išdavimo žiniaraštis.

346

SAUGAUS ELGESIO TAISYKLĖS ŠAUDANT IŠ ŠAULIŲ GINKLŲ,  
GRANATSVAIDŽIŲ IR MĖTANT RANKINES GRANATAS

1. Saugumą šaudant užtikrina darnus šaudymo pratybų organizavimas, tikslus šaudymo kurso reikalavimų ir nustatytų saugos elgesio taisyklių vykdymas, karių ir šaudančių padalinių drausmingumas.

Kiekviename šaudyklos objekte, kuriame vyksta šaudymas, matomoje vietoje turi būti iškabintos saugaus elgesio taisyklės. Kariams, nežinantiems saugaus elgesio taisyklių, draudžiama dalyvauti šaudymo pratybose bei jas aptarnauti.

2. Kiekvienas karys šaudykloje turi tiksliai laikytis saugaus elgesio taisyklių. Už tai atsako dalių ir padalinių vadai.

3. Šaudyklos ribos žymimos groviais, o ant kelių, takų, proskynų, vedančių į šaudyklą, išstatomi skydai su užrašu: „Draudžiama įvažiuoti ir įeiti“, „Stok, šaudoma“. Aplinkinėse gyvenamosiose vietovėse iškabinami draudžiantys įvažiuoti ir įeiti į šaudyklos teritoriją be jos viršininko leidimo įspėjimai. Be to vietinėms savivaldybėms, įmonėms, ūkiams įteikiami pranešimai apie šaudymo laiką ir draudimą tuo metu įeiti ir įvažiuoti į šaudyklos teritoriją (4 priedas).

4. Draudžia įeiti (įvažiuoti) į šaudyklos ruožus, kuriuose yra nesprogusių sviedinių, granatų, minų, sprogdiklių ir kitų sprogstamų medžiagų. Šitie ruožai turi būti pažymėti rodyklėmis, ženklais signalinėmis vėliavėlėmis, įspėjamaisiais užrašais.

5. Draudžiama liesti nesprogusius sviedinius, granatas, minas; radus pranešti šaudymo vadovui, šaudyklos viršininkui, padalinio vadovui.

6. Šaudymo išvakarėse šaudyklos teritorija turi būti apžiūrėta ir iš jos pašalinti surasti nesprogę šaudmenys.

7. Prieš šaudymo pradžią taikinių laukas turi būti apžiūrėtas, kad jo teritorijoje nebūtų žmonių, gyvulių, transporto.

8. Atidengti ugnį šaudykloje leidžia šaudymo vadovas.

9. Užtaisyti ginklą leidžiama tik po signalo „Ugnis“ esant ant ugnies atidengimo ribos arba ją praėjus. Prieš užtaisant ginklą, ypatingai granatsvaidžius, reikia įsitikinti ar vamzdyje nėra pašalinių daiktų.

10. Ant ugnies nutraukimo ribos šoviniai išimami iš ginklų, šaudymo krypties vadovas apžiūri ginklus.

11. Kovinėmis prieštankinėmis granatomis į šarvuotus taikinius šaudoma iš apkasų (pridangų), atviroje vietoje žmonės turi būti ne arčiau kaip 300 m. iki taikinio.

12. Šaudymui kovinėmis prieštankinėmis granatomis iš granatsvaidžio būtina turėti atskirą kryptį, leidžiančią gerai stebėti granatų kritimo vietą; priešais šaudymo vietą neturi būti aukštos žolės, krūmų.

13. Šaudant iš granatsvaidžio būtina apsaugoti klausos organus nuo smūgio bangos.

14. Kovinių granatų mėtymo lauko ribos – rankinių gynybinių ir prieštankinių – 300 m spinduliu, puolamųjų ne mažiau kaip 50 m spinduliu pažymimos radonomis vėliavėlėmis ir įspėjamaisiais užrašais: „Stok – granatos“. Prireikus pastatomą apsauga. Nemėtantys granatų kariai turi būti priedangoje arba saugiame nuotolyje. Šaudmenų išdavimo punktas, išduodantis granatas ir degtuvus įrengiamas priedangoje. Granatas ir degtuvus turi apžiūrėti granatas mėtantis karys ir pratybų vadovas.

15. Mėtant rankines granatas degtuvai prie jų prijungiami tik prieš pat metimą pagal vadovo komandą. Nešti kovines granatas leidžiama tik granatų krepšiuose.

Išeiti iš priedangos leidžiama tik praėjus 10 sek. po gynybinės ir prieštankinės granatos sprogo.

16. Jei paruošta kovinė granata nebuvo numesta, išimti degtuvą iš granatos leidžiama tik komanduojuojant ir asmeniškai stebint šių pratybų vadovui.

17. Šaudymas nedelsiant nutraukiamas savarankiškai arba pagal šaudymo vadovo komandą šiais atvejais:

pasirodžius taikinių lauke žmonėms, transportui, gyvuliams, žemai skrendantiems skraidymo aparatams;

pastebėjus granatas krintant už saugios zonos ribų, blindažo su žmonėmis rajone; nutrūkus ryšiams su blindažu;

pakėlus baltą signalinę vėliavą (žibintą) ant šaudymo vadavietės, ant blindažo;

gavus pranešimą arba signalą iš šaudyklos rajono apsaugos postų, kad tęsti šaudymą pavojinga;

kilus gaisrui taikinių lauke.

18. **GRIEŽTAI DRAUDŽIAMA:**

nuo signalo „Pabaiga“ iki signalo „Ugnis“ kam nors būti ugnies pozicijoje (šaudymo vietoje) ir prieiti prie paliktų joje ginklų;

užtaisyti ginklą iki signalo „Ugnis“ (šaudymo, vadovo, padalinio vadovo komandos);

nukreipti ginklą į žmones, šaudyklos užnugarį arba į šalį, nepriklausomai nuo to užtaisytas jis ar ne;

šaudyti iš netvarkingo ginklo, į pavojingas kryptis, pakėlus baltą signalinę vėliavą; palikti kur nors, perduoti kitiems asmenims, palikti ugnies pozicijoje (šaudymo vietoje) užtaisytą ginklą;

šaudant iš granatsvaidžio, už jo 90° sektoriuje ir arčiau kaip 30 m laikyti šaudmenis, sprogstamas ir degančias medžiagas, būti žmonėms ir gyvuliams;

granatsvaidžio žiotims būti arčiau 2 m iki vertikalinės sienos (apkaso sienos);

naudotis granatomis, turinčiomis išorinių pažeidimų;

nuimti aspauginį gaubtuvėlį nuo priekinės sprogdiklio dalies kai šaudoma lyjant ar sningant;

šaudyti iš automato su duslintuvu paprastais šoviniais;

narstyti kovines granatas, šalinti jų sutrikimus;

liesti nesprogusias granatas, sviedinius, minas.

19. Vykstant šaudymo ir granatų mėtymo pratyboms būtina griežtai laikytis saugaus elgesio taisyklių, nustatytų kiekvienai ginklų rūšiai, taip pat papildomų šaudymo kryptių vadovų, vadų nurodymų ir komandų.

4 p r i e d a s

### PRANEŠIMŲ

apie šaudymo pratybas vietos savivaldos organams, įmonėms, bendrovėms, ūkininkams registravimo žurnale

Pranešimo data ir laikas	Kas pranešė	Kas priėmė pranešimą	Šaudymo vieta	Šaudymo laikas		Pranešimą priėmusio asmens parašas
				pradžia	pabaiga	
1	2	3	4	5	6	7

ŠAUDMENŲ IŠDAVIMO  
ŽINIARAŠTIS

..... Dalinys  
.....Padalinys

199\_\_ m. \_\_\_\_\_ mėn. \_\_\_\_ d.

Kam išduoda (iš ko paimta)	Išduota				Gavėjo parašas	Priimta								Prida- vusio asmens parašas
	šovinių					Šovinių				tūtų				
	kalibras	kiekis	kalibras	kiekis		kalibras	kiekis	kalibras	kiekis	kalibras	kiekis	kalibras	kiekis	

Šaudmenų išdavim punkto viršininkas .....  
(laipsnis, pavardė, parašas)

Padalinio vadas .....  
(laipsnis, pavardė, parašas)

Šaudymo vadovas.....  
(laipsnis, pavardė, parašas)

ŠAUDYMO PRATYBŲ  
ŽINIARAŠTIS

..... Dalinys ..... padalinys ..... pratybų sąlygos

199\_\_ m. \_\_\_\_\_ mėn. \_\_\_\_ d.

Pareigos, laipsnis, pavardė	Ginklų rūšis	Šaudymo laikas	Pirmo šūvio laikas	Taikinių klaidymas					Išnaudoti šaud.		Pažymys	Šaudymo vadovo pastabos

Pratybų rezultatai:

Šaudė: ..... žm.

Iš jų:

„labai gerai“ ..... žm. ....%

„gerai“ ..... žm. ....%

„patenkinamai“ ..... žm. ....%

„nepatenkinamai“ ..... žm. ....%

Užduotį įvykdė ..... žm. ....%

Pažymys \_\_\_\_\_

Išnaudota šaudmenų:

..... mm šovinių ..... vnt.

..... mm šovinių ..... vnt.

..... mm šovinių ..... vnt.

..... mm \_\_\_\_\_ vnt.

..... mm ..... vnt.

Šaudymo vadovas \_\_\_\_\_

350

Pastaba: Žiniaraštis užpildomas kiekvienam šaudymui ir saugomas kuopoje vienerius metus, karo mokykloje (kursuose) – iki jų baigimo.

7 priedas

## ŠAUDYMO PRATYBŲ ŽURNALAS

..... dalinio šaudykloje

Data	Dalinys, padalinys	Pratybų Nr. šaudymo sąlygos	Šaudančiųjų kategorija	Turėjo šaudyti	Šaudė	„labai gerai“	„gerai“	„patenkinamai“	„nepatenkinamai“	Užduoties įvykdymo proc.	Bendras pažymys	Šaudymo vadovo laipsnis, pavardė, parašas

Pastaba: Žurnalą užpildo šaudymo vadovas, jis saugomas šaudykloje vienerius metus.

## TIESAUS ŠŪVIO ATSTUMAI

Eil. Nr.	Ginklų rūšis	Taikinių aukštis, tiesaus šūvio atstumas							
		0,5	0,78	1,0	1,5	1,75	2,0	2,35	2,6
1.	7,62 mm automatas ir rankinis kulkosvaidis	350	400	450	500	-	-	-	600
2.	5,45 mm automatas ir 7,62 mm kulkosvaidis	400	500	550	600	-	-	-	750
3.	5,45 mm rankinis kulkosvaidis, 7,62 mm snaiperinis šautuvas	400	500	600	650	-	-	-	800
4.	12,7 mm kulkosvaidis	500	550	600	750	-	-	-	900
5.	14,5 mm kulkosvaidis	600	650	700	600	-	900	-	050
6.	Prieštankinė granata	-	50	75	-	100	100	100	-
7.	Rankinis prieštankinis granatsvaidis	-	150	200	-	300	300	300	-
8.	75 mm patranka	-	500	600	700	800	850	850	850
9.	85 mm patranka	-	600	650	800	850	900	1000	1050

TAIKINIŲ PAVYZDŽIAI  
Matmenys (decimetrais)

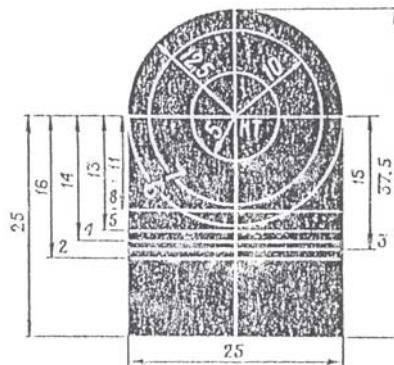

## 1 pieš. KONTROLINIS TAIKINYS

- 1 – 7,62 mm automatams, rankiniams kulkosvaidžiams (šoviniai 1943 m.);
- 2 – 7,62 mm snaiperiniams šautuvams;
- 3 – 7,62 mm kulkosvaidžiams (šoviniai 1930 m.);
- 4 – 7,62 mm kulkosvaidžiams ant stovo (šoviniai 1930 m.);
- 5 – 7,62 mm kulkosvaidžiams ant stovo (šoviniai 1980 m.) ir 5,45 mm automatams;
- 6 – pistoletams;
- 7 – 12,7 mm kulkosvaidžiams;
- 8 – 5,45 mm rankiniams kulkosvaidžiams.

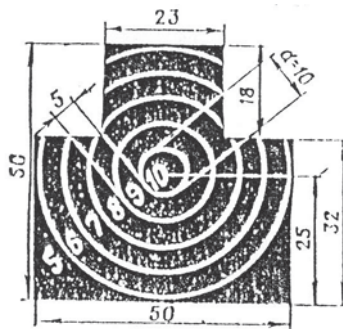

2 pieš. KRŪTINĒS FIGŪRA SU SKRITULIAIS. (1 taikinys)

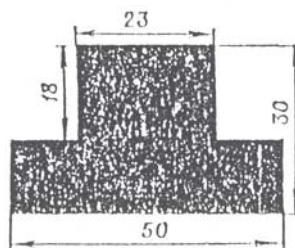

3 pieš. ATSIGULEŠ ŠAULYS (2 taikinys)



4 pieš. GALVOS FIGŪRA (3 taikinys)

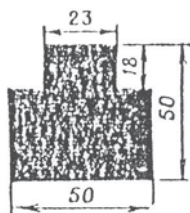

5 pieš. KRŪTINĒS FIGŪRA (4 taikinys)



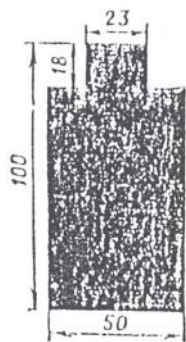

6 pieš. JUOSMENS FIGŪRA (5 taikīnys)

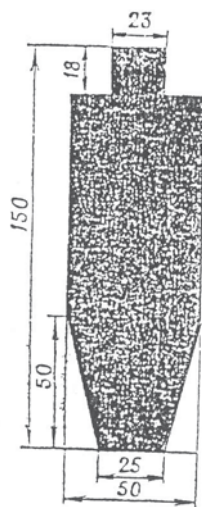

7 pieš. FIGŪRA VISU ŪGIU (6 taikīnys)

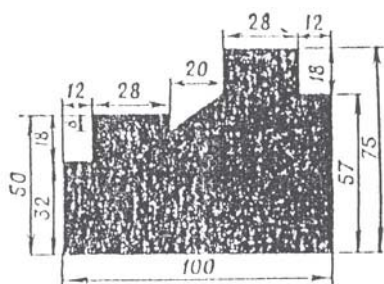

8 pieš. KULKOSVAIDŽIO KOMANDA (7 taikīnys)

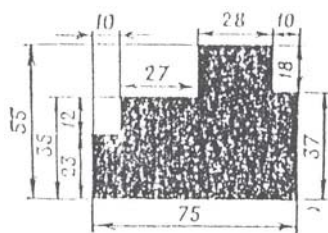

9 pieš. RANKINIS KULKOSVAIDIS (8 taikinyš)

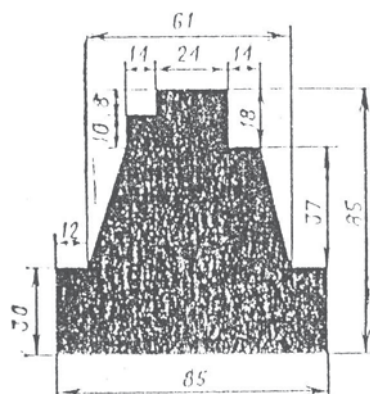

10 pieš. RANKINIS PRIEŠTANKINIS GRANATSVĀIDIS (9 taikinyš)

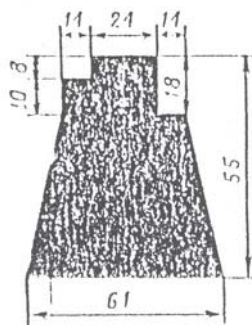

11 pieš. PRIEŠTANKINIS GRANATSVĀIDIS APKASE (10 taikinyš)

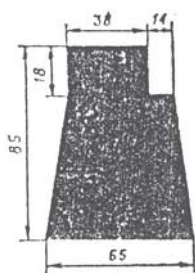

12 pieš. PRIEŠTANKINĒ VALDOMA RAKETA UGNIES POZICIJOJE  
(11 taikīnys)

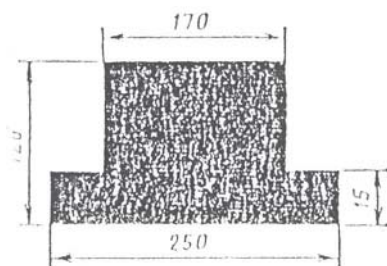

13 pieš. PIREŠTANKINĒS VALDOMOS RAKETOS KOMANDA APKASE  
(12 taikīnys)

355

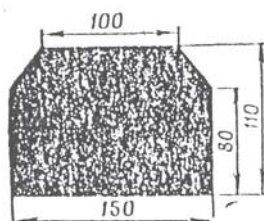

14 pieš. PRIEŠTANKINIS PABŪKLAS (13 taikīnys)

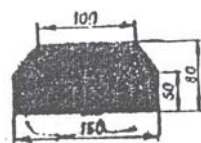

15 pieš. PRIEŠTANKINIS PABŪKLAS APKASE (14 taikīnys)

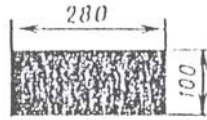

16 pieš. TANKAS APKASE (15 taikinys)

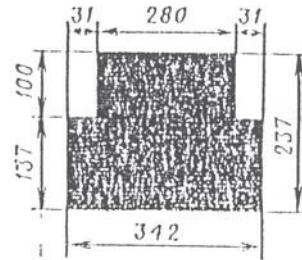

17 pieš. TANKAS (16 taikinys)

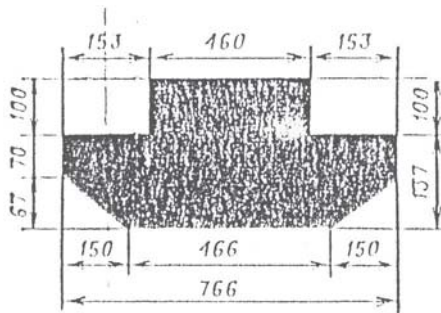

18 pieš. TANKAS (17 taikinys)

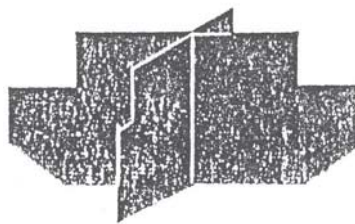

19 pieš. TANKAS (18 taikinys)

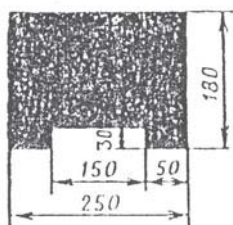

20 pieš. ŠARVUOTIS (19 taikinys)

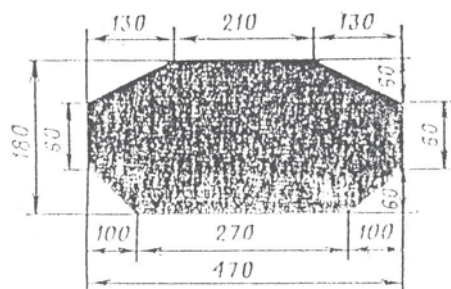

21 pieš. ŠARVUOTIS (20 taikinys)

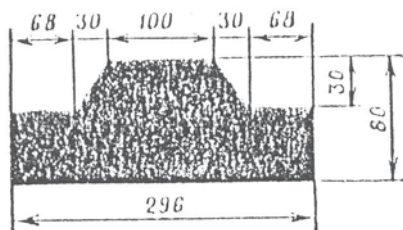

22 pieš. ŠARVUOTA KOVINĒ MAŠINA (21 taikinys)

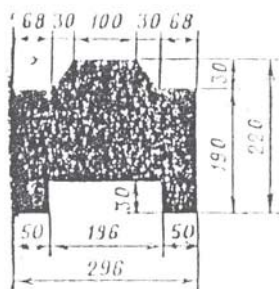

23 pieš. PĒSTININKU KOVINĒ MAŠINA (22 taikinys)

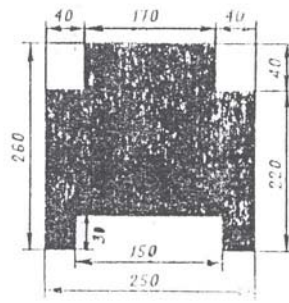

24 pieš. PRIEŠTANKINĒ VALDOMA RAKETA (23 taikinyš)

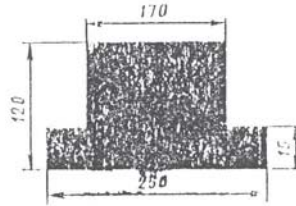

25 pieš. PRIEŠTANKINĒ VALDOMA RAKETA APKASE (24 taikinyš)

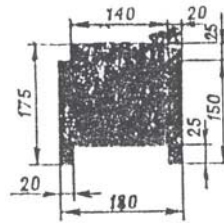

26 pieš. ARTILERIJOS PABŪKLAS  
(25 taikinyš)

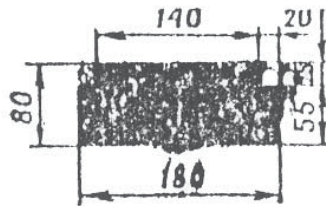

27 pieš. ARTILERIJOS PABŪKLAS APKASE (26 taikinyš)

ĮSAKYMAS Nr. 744  
1992 10 15

*Dėl rikiuotės pratybų pravedimo*

Jungtinio štabo komisija patikrino tarnybos vykdymą kai kuriuose Krašto apsaugos padaliniuose. Buvo nustatyta nepakankamas visų grandžių vadų pasiruošimas rikiuotės, tarnybos organizavimo, statutų vykdymo kasdieniniame gyvenime klausimais.

Siekiant pagerinti teorinį, praktinį ir metodinį karininkų paruošimą rikiuotės klausimais,

ĮSAKAU:

1. Lietuvos Respublikos Karininkų kursų viršininkui:

1.1. Kursų bazėje paruošti ir praveisti metodines-praktines penkių dienų rikiuotės pratybas su batalionų, kuopų, būrių vadais ir jiems lygiais.

1.2. Pratybas praveisti su apsaugos batalionų karininkais spalio 19-23 d., su sienos apsaugos tarnybos karininkais spalio 26-30 d., lapkričio 2-6 d., su Lauko brigados karininkais lapkričio 9-20 d.

1.3. Užtikrinti karininkų apgyvendinimą kareivinėje, maitinimą, drausmę, aukštą metodinių-praktinių pratybų lygį.

1.4. Pratybas užbaigti įskaita; rezultatus, išvadas ir pasiūlymus pateikti iki 1992 11 25 d.

2. Sienos apsaugos tarnybos viršininkui, Lauko brigados vadui, karinės administracijos departamento direktoriui:

2.1. Komandiruoti nurodytų kategorijų karininkus nurodytu laiku į Karininkų kursus.

Ministro pirmasis pavaduotojas

*E. Nazelskis*

B. Vizbaras

Išsiųsti: Karinės administracijos departamentui, Lauko kariuomenės briagdai, VSAT, KK.

ĮSAKYMAS Nr. 745  
1992 10 15

*Dėl automobilių perdavimo*

Atsižvelgiant į Karininkų kursų 1992 10 07 raštą Nr. 936 „Dėl automobilių perdavimo“ ir SKAT rinktinės 1992 10 06 raštą Nr. 331,

ĮSAKAU:

1. Karininkų kursams perduoti iš savo balanso į SKAT Kauno rinktinės balansą automobilį VAZ-21013 valst. Nr. 61 25 LIA

2. Įsakymo vykdymą kontroliuoti Autotransporto tarnybos viršininkui S. Butkui.

Ministro pirmasis pavaduotojas

*E. Nazelskis*

S. Butkus

Išsiųsti: Karininkų kursams, SKAT, Finansų ir apskaitos skyriui, Autotransporto tarnybai.

ĮSAKYMAS Nr. 746  
1992 10 15

*Dėl patalpų perėmimo*

Įgyvendinant Lietuvos Respublikos Vyriausybės 1992 m. rugsėjo 18 d. potvarkį Nr. 923p,

ĮSAKAU:

1. Perimtą 1992 06 23 d. (aktas Nr.16) buvusios SSRS kariuomenės karinio dalinio 45130 teritoriją ir pastatus su juose esančiais įrengimais bei kitomis materialinėmis vertybėmis, esančiais Vilniuje, Lydos plente, paskirti Lauko kariuomenės brigadai.

2. Įsakymo vykdymo kontrolę pavesti Jungtinio štabo viršininkui pulkininkui leitenantui V. Tutkui.

*Ministro pirmasis pavaduotojas*

*E. Nazelskis*

V. Tutkus

Išsiųsti: Jungtiniam štabui, Lauko kariuomenės brigadai.

ĮSAKYMAS Nr. 747  
1992 10 15

*Dėl lauko pratybų su išminuotojų-sprogdintojų grupėmis*

Siekiant tobulinti išminavimo-sprogdinimo grupių veiklą ir gilinti išminuotojų-sprogdintojų žinias ir praktinius įgūdžius,

ĮSAKAU:

1. Lauko kariuomenės brigados vadui Vilniaus motodesantinio bataliono bazėje Rūdninkų miestelyje š. m. spalio mėn. 22-23 d. organizuoti dviejų dienų pratybas su išminuotojų-sprogdintojų grupėmis. Į pratybas atvykti LKB inžinerinės kuopos ir inžinerinių būrių vadams, būrininkams bei išminuotojams-sprogdintojams, turintiems nustatytos formos pažymėjimus. Pratybų laikotarpiu iš dalyvių sudaryti suvestinį būrį. Būrio vadu paskirti vyr. leitenantą J. Barškietį.

2. Pratybų dalyviams į Vilniaus motodesantinio bataliono karinį miestelį Rūdninkų gyvenvietėje atvykti š. m. spalio mėn. 21 d. iki 18.00 valandos. Pratybų pradžia - spalio 22 d. 9.00 valandą. Pratybų dalyviams su savimi turėti būtinus išminavimo-sprogdinimo darbų vykdymo reikmenis.

3. Lauko kariuomenės brigados vado pavaduotojui teknikai ir ginkluotei išskirti Vilniaus motodesantinio bataliono inžinerinio būrio vadui vyr. leitenantui J. Barškiečiui 2 automobilius GAZ-66 žmonių ir sprogmenų pervežimui.

4. Jungtinio štabo Inžinerinio-topografinio poskyrio viršininkui pulkininkui leitenantui J. Žylei paruošti ir suderinti su Lauko kariuomenės brigados štabu pratybų tvarkaraštį.

*Ministro pirmasis pavaduotojas*

*E. Nazelskis*

V. Tutkus

Išsiųsti: Jungtiniam štabui, Lauko kariuomenės brigadai.



KRAŠTO APSAUGOS MINISTERIJOS  
JUNGTINIO ŠTABO  
INŽINERINIS–TOPOGRAFINIS POSKYRIS  
TVARKARAŠTIS

1992 10 15 įsak. Nr. 747 priedas  
TVIRTINU:  
Krašto apsaugos ministro  
pirmasis pavaduotojas  
komandoras E. Nazelskis  
1992 m.

1992  
Vilnius

Išminuotojų–sprogdintojų grupių  
pratybų 1992 10 22 – 10 23 d.  
tvarkaraštis

**Spalio 22 d.**

- 09.00–09.50 val. Įžanga. Pratybų tikslas ir tvarkaraštis. Išminavimo–sprogdinimo grupių darbo 1992 m. apžvalga. Praveda plk. lt. J. Žylė.
- 10.00–10.30 val. Pervažiavimas į praktinių užsiėmimų vietą.
- 10.30–13.30 val. Inžinerinės užtvaros. Praktiniai užsiėmimai.  
Tema. Ištinis vietovės išminavimas.  
Ištisinio išminavimo organizavimas. Vietovės žvalgyba.  
Sprogstamųjų medžiagų paieška ir sunaikinimas.  
Išminuotos vietovės žymėjimas. Praveda plk. lt. J. Žylė.
- 13.30–14.00 val. Pervažiavimas į karinį miestelį.
- 14.00–15.00 val. Pietų pertrauka.
- 15.00–15.30 val. Pervažiavimas į praktinių užsiėmimų vietą.
- 15.30–17.30 val. Sprogdinimo darbai. Praktiniai užsiėmimai.  
Tema. Elektrinis sprogdinimo būdas. Sprogdinimo elektra tinklai.  
Nuoseklus, lygiagretus ir kombinuotas užtaisų sujungimo būdai.  
Praktiškas užtaisų sprogdinimas elektra. Sprogdinimo elektra  
apsaugos taisyklės. Praveda vyr. lt. J. Barškietis.
- 17.30–18.00 val. Pervažiavimas į karinį miestelį.
- 18.10–19.00 val. Saviruoša. Sprogdinimo darbai. Elementų ir konstrukcijų iš  
medžio sprogdinimas. Užtaisų dydžio paskaičiavimas.  
Praveda I. Pikšrys.

**Spalio 23 d.**

- 09.00–09.30 val. Pervažiavimas į praktinių užsiėmimų vietą.
- 09.30–13.30 val. Sprogdinimo darbai. Praktinis užsiėmimas.  
Tema. Ugninis sprogdinimo būdas. Padegamojo sprogdiklio paruošimas. Pavienio užtaiso sprogdinimas. Medžio konstrukcijų sprogdinimas. Sprogdinimo darbų apsaugos taisyklės.  
Praveda plk. lt. J. Žylė.
- 13.30–14.00 val. Pervažiavimas į karinį miestelį.
- 14.00–15.00 val. Pietų pertrauka.
- 15.00–16.50 val. Kontrolinis užsiėmimas. Pratybų dalyvių apklausa ir sprogstamųjų užtaisų dydžio paskaičiavimo uždavinių sprendimas. Praveda plk. lt. J. Žylė.
- 17.00–17.50 val. Išminavimo–sprogdinimo grupių darbo apskaitos analizė. Pasidalinimas patirtimi, pasiūlymai ir pageidavimai. Pratybų rezultatų apibendrinimas.

362

*Inžinerinio–topografinio poskyrio viršininkas*

*pulkininkas leitenantas J. Žylė*

ĮSAKYMAS Nr. 748

1992 10 16

*Dėl aukštesnio LR krašto apsaugos karininko laipsnio suteikimo*

ĮSAKAU:

suteikti aukštesni krašto apsaugos majoro laipsnį Lauko kariuomenės brigados Panevėžio motodesantinio bataliono vadui Lietuvos Respublikos krašto apsaugos kapitonui Algiui Vaičeliūnui.

*Ministras*

*A. Butkevičius*

V. Česnulevičius

ĮSAKYMAS Nr. 749

1992 10 16

*Dėl informavimo apie tarptautinius ryšius*

Vykdydamas Lietuvos Respublikos Vyriausybės 1992 m. rugsėjo 1 d. potvarkį Nr. 863p,

ĮSAKAU:

1. Visiems Krašto apsaugos sistemos darbuotojams informuoti raštu ministro pavaduotoją Š. Vasiliauską apie numatomus oficialius ir darbo vizitus į užsienio valstybes arba svečių atvykimą, pridedant kvietimo bei programos kopijas.

2. Ataskaitos apie vizitus ir susitikimus ne vėliau kaip per tris dienas nuo jų pabaigos pateikiamos ministro pavaduotojui Š. Vasiliauskui.

3. Ministro pavaduotojui Š. Vasiliauskui kartą per savaitę informuoti Užsienio reikalų ministerijos Protokolo skyrių apie numatomus KAM pareigūnų vizitus ir svečių atvykimą į KAM, pateikti svarbesnių įvykusių vizitų bei susitikimų ataskaitas.

4. Įsakymo vykdymo kontrolę pavesti ministro pavaduotojui Š. Vasiliauskui.

*Ministras*

*A. Butkevičius*

R. Vaitulevičienė

Išsiųsti: ministro pavaduotojams, visiems struktūriniais padaliniais

## ĮSAKYMŲ RODYKLĖ

### Alga

Dėl priemokų mokėjimo KAM pareigūnams, tarnautojams ir darbininkams. *Nr. 481.*

Dėl priemokų mokėjimo. *Nr. 482.*

Dėl priedų Imuniteto tarnybos pareigūnams prie pagrindinio mėnesinio atlyginimo. *Nr. 496.*

Dėl priemokų skyrimo (PAT). *Nr. 518.*

Dėl priemokų mokėjimo Vilniaus apskrities komendantūros darbuotojams. *Nr. 551*

Dėl priemokų mokėjimo Kauno apskrities komendantūros darbuotojams. *Nr. 552.*

Dėl priemokų mokėjimo Aviacijos tarnybos darbuotojams. *Nr. 559.*

Dėl priemokų mokėjimo Šiaulių komendantūros darbuotojams. *Nr. 567.*

Dėl priedų už išstarnautus metus mokėjimo. *Nr. 570.*

Dėl personalinės priemokos mokėjimo VSAT J. A. Paužoliui. *Nr. 600.*

Dėl SKAT pareigūnų, tarnautojų ir darbininkų priemokų mokėjimo. *Nr. 601.*

Dėl priemokų prie tarnybinių atlyginimų (Kapitalinės statybos ir remonto tarnybai). *Nr. 613.*

Dėl tarnybinių atlyginimų priedų mokėjimo už išstarnautus metus. *Nr. 616.*

Dėl priemokų mokėjimo (med. darbuotojams). *Nr. 635.*

Dėl priemokų mokėjimo KAM pareigūnams, tarnautojams ir darbininkams. *Nr. 636.*

Dėl asmeninių priedų (Informacijos tarnybai). *Nr. 639.*

Dėl priedų Imuniteto tarnybos pareigūnams prie pagrindinio mėnesinio atlyginimo. *Nr. 655.*

Dėl priedų mokėjimo už išstarnautus metus.

*Nr. 657, 658, 659, 660, 661, 662, 663, 664, 665, 666, 667, 668, 669, 670, 671, 672, 673, 674, 675, 676, 677.*

Dėl priemokų mokėjimo (Civilinė sauga). *Nr. 687.*

Dėl priemokų mokėjimo (Utenos komendantūra). *Nr. 722.*

### Apskaita

Dėl ginklų apskaitos vedimo. *Nr. 492.*

Dėl išlaptintų dokumentų apskaitos ir jų saugojimo tvarkos įvedimo. *Nr. 498.*

Dėl ryšio priemonių, kopijavinių technikos ir spec. įrangos apskaitos ir planavimo. *Nr. 738.*

Dėl šaunamųjų ginklų ir šaudmenų apskaitos. *Nr. 741.*

### Aprūpinimas

Dėl išminavimo-sprogdinimo grupių aprūpinimo sprogstamosiomis medžiagomis. *Nr. 647.*

### Apsauga

Dėl operatyvinio budėjimo sustiprinimo. *Nr. 513.*

Dėl kovinės parengties sustiprinimo. *Nr. 523.*

Dėl sargybų sudarymo ir jų paruošimo. *Nr. 532.*

Dėl valstybinės sienos apsaugos ir patruliavimo sustiprinimo. *Nr. 540.*

Dėl KAM perimamo turto apsaugos (Plungė). *Nr. 541.*

Dėl buvusio KGB pastato išorinės ir vidinės sargybos nuėmimo. *Nr. 543b.*

Dėl KAM perimamo turto apsaugos (Rūdininkų poligonas). *Nr. 555.*

Dėl Ignalinos AE apsaugos bataliono. *Nr. 592.*  
Dėl apsaugos dalinių (padalinių) struktūros ir etatų patikslinimo. *Nr. 594.*  
Dėl užkirtimo plano postų pakeitimui. *Nr. 611.*  
Dėl Energetikos ministerijos objektų perėmimo apsaugai. *Nr. 707.*  
Dėl Pabradės mokymo centro apsaugos. *Nr. 707a.*  
Dėl LR valstybinių objektų apsaugos dalinių (padalinių) naujokų paruošimo. *Nr. 732.*  
Dėl paliktų Rusijos kariuomenės objektų apsaugos (Karmėlava). *Nr. 733.*

### **Aviacija**

Dėl šuolių su parašiuotais Lietuvos kariuomenėje uždraudimo. *Nr. 502.*  
Dėl oro erdvės pažeidimų. *Nr. 520.*  
Dėl aviacinės technikos užpirkimų komisijos sudarymo. *Nr. 525.*  
Dėl aviacinės įmonės „Sakalas“ likvidavimo. *Nr. 542.*  
Dėl operatyvinių skrydžių. *Nr. 545.*  
Dėl priemonių mokėjimo aviacijos tarnybos darbuotojams. *Nr. 559.*  
Dėl valstybinės aviacinės įmonės „Sakalas“ likvidavimo. *Nr. 602.*  
Dėl mokomųjų šuolių. *Nr. 726.*

### **Butai**

Dėl KAM bendrabučių privatizavimo. *Nr. 630.*

### **Degalai**

Dėl neliečiamų degalų atsargų sudarymo. *Nr. 576.*  
Dėl degalų sunaudojimo normų. *Nr. 633.*  
Dėl benzino išdavimo. *Nr. 734, 737*

### **Dokumentai**

Dėl išlaptintų dokumentų apskaitos ir jų saugojimo tvarkos įvedimo.  
*Nr. 498.*

### **Finansai**

Dėl finansinės veiklos patikrinimo Klaipėdos apskrities komendantūroje. *Nr. 546.*  
Dėl finansinės veiklos patikrinimo Vilniaus apskrities komendantūroje. *Nr. 547.*  
Dėl finansinės veiklos patikrinimo Šiaulių apskrities komendantūroje. *Nr. 548.*  
Dėl KAM 2-sios tarnybos valiutinės sąskaitos. *Nr. 554.*  
Dėl tarnybinių šunų ir jų prieauglio šėrimo išlaidų patvirtinimo, padidėjus maisto kainoms. *Nr. 582.*  
Dėl finansinės veiklos patikrinimo Kauno apskrities komendantūroje. *Nr. 624.*  
Dėl finansinės veiklos patikrinimo Utenos apskrities komendantūroje. *Nr. 625.*  
Dėl finansinės veiklos patikrinimo LR karininkų kursuose. *Nr. 626.*  
Dėl Lauko kariuomenės brigados finansinės-ūkinės veiklos papildomo patikrinimo rezultatų. *Nr. 634.*  
Dėl 1993 metų asignavimų iš Lietuvos valstybės biudžeto projekto rengimo. *Nr. 649.*  
Dėl galutinio atsiskaitymo už pontoninį tiltą. *Nr. 716.*

### **Ginklai**

Dėl ginklų praradimo LKB I-jame atskirajame motodesantiniame batalione. *Nr. 488.*  
Dėl leidimų ginklams. *Nr. 491.*

- Dėl ginklų apskaitos vedimo. *Nr. 492.*  
Dėl tarnybinių pažymėjimų. *Nr. 504.*  
Dėl ginklų grobstymo 4 atskirajame motodesantiniame batalione. *Nr. 524.*  
Dėl tarnybinio patikrinimo (D. Kazlauskas). *Nr. 534.*  
Dėl neperšaunamų liemenių įvertinimo. *Nr. 538.*  
Dėl šaudmenų atsargų sudarymo. *Nr. 562.*  
Dėl ekspertizės komisijos sudarymo. *Nr. 612.*  
Dėl pistoletų-kulkosvaidžių paskirstymo. *Nr. 619.*  
Dėl ginklų paskirstymo (AK-74). *Nr. 629.*  
Dėl leidimų tarnybiniais ginklams. *Nr. 632.*  
Dėl komisijos tarnybiniais pažymėjimams sunaikinti sudarymo. *Nr. 656.*  
Dėl leidimų tarnybiniais ginklams. *Nr. 682.*  
Dėl šaunamųjų ginklų ir šaudmenų apskaitos. *Nr. 741.*  
Dėl ginklų paskyrimo. *Nr. 742.*  
Dėl šaudybos kurso iš šaulių ginklų ir granatsvaidžių projekto patvirtinimo. *Nr. 743.*

### **Informacija**

- Dėl medicininės informacijos. *Nr. 490.*  
Dėl informacijos pateikimo (apie įsakymo Nr. 72 vykdymą). *Nr. 595.*  
Dėl žinių pateikimo. *Nr. 617.*  
Dėl informavimo apie tarptautinius ryšius. *Nr. 749.*

### **Instrukcija**

- Dėl šaunamųjų ginklų ir šaudmenų apskaitos. *Nr. 741.*

### **Istorija**

- Dėl trumpo Lietuvos istorijos kurso kariams parengimo. *Nr. 700.*

### **Išminavimas-sprogdinimas**

- Dėl išminavimo-sprogdinimo grupių aprūpinimo sprogstamosiomis medžiagomis.  
*Nr. 647.*  
Dėl lauko pratybų su išminavimo-sprogdinimo grupėmis. *Nr. 747.*

### **Įgaliojimai**

- Dėl įgaliojimų suteikimo (A. Griškai). *Nr. 704.*

### **Įmonės**

- Dėl KAM specifinės paskirties įmonių teisinio statuso (įmonių sąrašas).  
*Nr. 638.*

### **Jaunuoliai**

- Dėl pavasarinio jaunuolių šaukimo į tikrąją Krašto apsaugos tarnybą trūkumų.  
*Nr. 483.*  
Dėl jaunuolių šaukimo į pasienio tarnybą. *Nr. 686.*

### **Karininkai**

- Dėl dimisijos karininkų laipsnių suteikimo. *Nr. 493.*

Dėl KAM 2-os tarnybos viršininko P. Ivoškio bendradarbiavimo su svetimų šalių specialiomis tarnybomis ištyrimo. *Nr. 510.*  
Dėl komisijos sudarymo (karininkų nuostatai). *Nr. 537.*  
Dėl karininkų laipsnių suteikimo. *Nr. 566.*  
Dėl kovinės įskaitos. *Nr. 688.*  
Dėl egzaminų ir mandatinės komisijos sudarymo. *Nr. 690.*  
Dėl karininkų aprūpinimo. *Nr. 691.*  
Dėl atsargos ir dimisijos karininkų tikrosios krašto apsaugos tarnybos. *Nr. 717.*  
Dėl aukštesnio LR krašto apsaugos karininko laipsnio suteikimo (A. Vaičeliūniui). *Nr. 748.*

### **Kolegija**

Dėl KAM kolegijos sudarymo. *Nr. 500.*

### **Komandiruotės**

Dėl komandiravimo (Prancūzija). *Nr. 495.*  
Dėl komandiravimo (Belgija). *Nr. 506.*  
Dėl komandiravimo (Belgija). *Nr. 622.*  
Dėl komandiravimo (Vokietija). *Nr. 623.*  
Dėl komandiravimo (Švedija). *Nr. 640.*  
Dėl komandiravimo (Šveicarija). *Nr. 641.*  
Dėl komandiravimo (Danija). *Nr. 643.*  
Dėl komandiravimo (Vokietija). *Nr. 651.*  
Dėl komandiravimo (Lenkija). *Nr. 653.*  
Dėl komandiravimo (Briuselis). *Nr. 678.*  
Dėl komandiruotės pratęsimo (Lenkija). *Nr. 681.*  
Dėl V. Jazersko ir Z. Polinausko komandiravimo į Maskvą. *Nr. 695.*  
Dėl dienpinigių ir nakvynpinigių skyrimo (Vokietija). *Nr. 698.*  
Dėl valiutos skyrimo (komandiruotei į Anglų kalbos centrą, Lekcendo oro pajėgų bazę). *Nr. 709.*  
Dėl dienpinigių skyrimo (komandiruotė į Zalcburgą). *Nr. 712.*  
Dėl V. Šiaučiuolio komandiruotės į JAV Loklando karinių oro pajėgų bazę. *Nr. 725.*  
Dėl komandiruotės išlaidų (Praha). *Nr. 729.*  
Dėl komandiravimo (Prancūzija). *Nr. 739.*

### **Komisijos**

Dėl ministerijos privatizavimo komisijos sudarymo. *Nr. 485.*  
Dėl objektų paruošimo žiemai. *Nr. 487.*  
Dėl Kauno apskrities komendantų pavaduotojo G. Brazaičio veiklos ištyrimo. *Nr. 509.*  
Dėl Lietuvos kariuomenės dalinių kovinio perengimo programų sudarymo. *Nr. 512.*  
Dėl komisijos sudarymo 2 tarnybos viršininko P. Ivoškio kabinete esamos dokumentacijos ir inventoriaus patikrinimo. *Nr. 516.*  
Dėl 2 tarnybos finansinės ūkinės ir kovinės parengties patikrinimo. *Nr. 517.*  
Dėl aviacinės technikos užpirkimų komisijos sudarymo. *Nr. 525.*  
Dėl tarnybinio patikrinimo (ginklai). *Nr. 534.*

- Dėl k/d. 25006 perėmimo. *Nr. 535.*  
Dėl komisijos sudarymo (karininkų nuostatai). *Nr. 537.*  
Dėl neperšaunamų liemenių įvertinimo. *Nr. 538.*  
Dėl komisijos sudarymo (mob. rezervo). *Nr. 561.*  
Dėl atestacinės komisijos. *Nr. 573.*  
Dėl KAM firminio stiliaus konkurso rezultatų įvertinimo. *Nr. 577.*  
Dėl komisijos sudarymo (Civilinės saugos departamento perdavimas).  
*Nr. 580.*  
Dėl darbo grupės sudarymo (slapto režimo sistema). *Nr. 587.*  
Dėl valstybinės aviacinės įmonės „Sakalas“ likvidavimo. *Nr. 602.*  
Dėl komisijos Lazdijų APKPP darbui patikrinti sudarymo. *Nr. 603.*  
Dėl materialinių vertybių perdavimo ryšium su karo mokyklos viršininko paskyrimu. *Nr. 604.*  
Dėl ekspertinės komisijos sudarymo (ginklams). *Nr. 612.*  
Dėl ministerijos privatizavimo komisijos sudarymo. *Nr. 618.*  
Dėl pensijų skyrimo kariams komisijos sudarymo ir mokėjimo tvarkos. *Nr. 620.*  
Dėl komisijos tarnybiniams pažymėjimams sunaikinti sudarymo. *Nr. 656.*  
Dėl kompleksinio Lazdijų AKPP patikrinimo. *Nr. 689.*  
Dėl egzaminų ir mandatinės komisijos sudarymo. *Nr. 680.*  
Dėl nuolatinės komisijos Rusijos kariuomenės karinių miestelių inspektavimui ir perėmimui sudarymo. *Nr. 694.*  
Dėl S. Baskovo laidotuvių organizavimo. *Nr. 711.*  
Dėl komisijos sudarymo (karo laivų perėmimas). *Nr. 715.*  
Dėl komisijos sudarymo (pasirengimas žiemai). *Nr. 718.*  
Dėl komisijos kainų taikymo teisingumui įvertinti. *Nr. 736.*

### **Kompiuteriai**

- Dėl kompiuterių panaudojimo. *Nr. 708.*

### **Laidotuvės**

- Dėl pagalbos suteikimo perlaidojant ir įamžinant okupacijos aukas. *Nr. 527.*  
Dėl S. Baskovo laidotuvių organizavimo. *Nr. 711.*

### **Leidimai**

- Dėl tarnybinių pažymėjimų (leidimai ginklams). *Nr. 504.*  
Dėl leidimo naudotis mokomuoju poligonu (SKAT-ui). *Nr. 550.*  
Dėl leidimų tarnybiniams ginklams. *Nr. 682.*

### **Medicina**

- Dėl laikinų Krašto apsaugos sistemos aprūpinimo medicinine manta normų taikos metu taikymo. *Nr. 615.*  
Dėl medicininės ekspertizės. *Nr. 693.*

### **Mokyklos**

- Dėl Krašto apsaugos mokyklos steigimo. *Nr. 507.*



## **Naujokai**

Dėl naujokų šaukimo į tikrąją krašto apsaugos ir alternatyvią (darbo) tarnybą bei išleidimo į atsargą. *Nr. 684.*

Dėl LR valstybinių objektų apsaugos dalinių (padalinių) naujokų paruošimo. *Nr. 732.*

## **Normos**

Dėl laikinų Krašto apsaugos sistemos aprūpinimo medicinine manta normų taikos metu taikymo. *Nr. 615.*

Dėl degalų sunaudojimo normų. *Nr. 633.*

## **Nuobaudos**

Dėl Ignalinos AE apsaugos bataliono (L. Stanioniui). *Nr. 592.*

Dėl nuobaudos V. Valikoniui. *Nr. 606.*

Dėl patikrinimo Lazdijų pasienio kontrolės praleidimo punkte. *Nr. 628.*

## **Organizaciniai klausimai**

Dėl ataskaitos pateikimo. *Nr. 560.*

Dėl KAM darbuotojų iškvietimo sistemos tobulinimo. *Nr. 609.*

Dėl sąrašų sudarymo (rinkimams). *Nr. 610.*

Dėl pasirengimo žiemos sezonui. *Nr. 692.*

Dėl galutinio atsiskaitymo už pontoninį tiltą. *Nr. 716.*

Dėl LRV išvažiuojamojo posėdžio pravedimo KAM. *Nr. 724.*

## **Padėkos**

Dėl Savanoriškosios krašto apsaugos tarnybos savanorių paskatinimo. *Nr. 480.*

Dėl VSAT Vištyčio užkardos pareigūno V. Mikalavičiaus apdovanojimo. *Nr. 597.*

Už parodytą iniciatyvą ir savalaikišką bei operatyvų darbą. *Nr. 685.*

## **Pakeitimai**

Dėl įsakymo Nr. 643 pakeitimo. *Nr. 697.*

## **Papildymai**

Dėl įsakymų papildymo (Nr. 584, 585). *Nr. 599.*

Dėl KAM 1992-09-23 įsakymo Nr. 678 papildymo. *Nr. 735.*

## **Pasienis**

Dėl valstybinės sienos apsaugos ir patruliavimo sustiprinimo. *Nr. 540.*

Dėl valstybinės sienos apsaugos tarnybos (pavadinimo pakeitimas). *Nr. 556.*

Dėl Lazdijų APKPP (patikrinimas). *Nr. 572,*

Dėl patikrinimo Lazdijų pasienio poste. *Nr. 589.*

Dėl VSAT Vištyčio PKP pareigūno V. Mikutavičiaus apdovanojimo. *Nr. 597.*

Dėl Zarasų PU tarnybinio patikrinimo. *Nr. 598.*

Dėl komisijos Lazdijų APKPP darbui patikrinti sudarymo. *Nr. 603.*

Dėl darbo pagerinimo (Lazdijai). *Nr. 605.*

Dėl jaunuolių šaukimo į pasienio tarnybą. *Nr. 686.*

Dėl kompleksinio Lazdijų AKPP patikrinimo. *Nr. 689.*

Dėl Valstybinės sienos apsaugos tarnybos struktūrų reorganizavimo. *Nr. 703.*

**Paskyrimai**

Dėl atsakingo Krašto apsaugos ministro pavaduotojo paskyrimo.

*Nr. 522.*

Dėl S. Knezio paskyrimo. *Nr. 583*

Dėl kariūno A. Januškevičiaus pervedimo iš VRM į KAM. *Nr. 646.*

**Pastatai, patalpos**

Dėl KAM Imuniteto tarnybos aprūpinimo patalpomis, garažais, ryšio priemonėmis, transportu. *Nr. 484.*

Dėl objektų paruošimo žiemai. *Nr. 497.*

Dėl Jungtinio štabo perkėlimo į Sapiegos gatvę Nr. 3. *Nr. 526.*

Dėl k/d 25006 perėmimo (Ginkūnai). *Nr. 535.*

Dėl pastato perdavimo („Feda“). *Nr. 558.*

Dėl tarnybinių patalpų skyrimo (Jungtiniam štabui). *Nr. 591.*

Dėl patalpų perėmimo (Med. tarnybai Kaune, Vytauto pr. 49). *Nr. 721.*

Dėl patalpų perėmimo. *Nr. 727.*

Dėl patalpų perėmimo (Vilnius, Lydos pl.). *Nr. 746.*

**Patikrinimai**

Dėl padalinių sanitarinės-higieninės ir priešepideminės būklės. *Nr. 508.*

Dėl komisijos sudarymo 2 tarnybos viršininko P. Ivoškio kabinete esamos dokumentacijos ir inventoriaus patikrinimo. *Nr. 516.*

Dėl tarnybinio patikrinimo (D. Kazlauskio). *Nr. 534.*

Dėl Lazdijų APKPP. *Nr. 572.*

Dėl finansinės veiklos patikrinimo Kauno apskrities komendantūroje. *Nr. 624.*

Dėl finansinės veiklos patikrinimo Utenos apskrities komendantūroje. *Nr. 625.*

Dėl finansinės veiklos patikrinimo LR karininkų kursuose. *Nr. 626.*

Dėl kompleksinio Lazdijų AKPP patikrinimo. *Nr. 689.*

Dėl kompiuterių panaudojimo. *Nr. 708.*

**Pavadavimas**

Dėl pareigų pavedimo (J. Gečui). *Nr. 533.*

Dėl pareigų ėjimo (A. Zabulionis). *Nr. 539.*

Dėl ministro pavadavimo (Š. Vasiliauskui). *Nr. 680.*

Dėl pavadavimo (V. Tutkų - G. Tamulaičiui). *Nr. 696.*

**Pavedimai**

Dėl pavedimų Imuniteto tarnybai. *Nr. 414.*

**Pensijos**

Dėl pensijų skyrimo kariams komisijos sudarymo ir pensijų mokėjimo tvarkos.

*Nr. 620.*

**Perdavimas**

Dėl automobilių perdavimo. *Nr. 499.*

Dėl Rusijos kariuomenės objektų perėmimo tvarkos. *Nr. 503.*

Dėl Nemirsetos karinio miestelio. Nr. 514.  
Dėl pareigų pavedimo ir turto perdavimo (2 tarnyba). Nr. 528.  
Dėl k/d 25006 perėmimo. Nr. 535.  
Dėl pastato perdavimo ( Feda ). Nr. 558.  
Dėl transporto priemonių perdavimo. Nr. 563.  
Dėl komisijos sudarymo (Civilinės saugos departamento perdavimas). Nr. 580.  
Dėl materialinių vertybių perdavimo ryšium su karo mokyklos viršininko paskyrimu. Nr. 604.  
Dėl pagrindinių priemonių perdavimo. Nr. 644.  
Dėl šarvuoto automobilio perdavimo. Nr. 645.  
Dėl CSD materialinių vertybių perdavimo. Nr. 702.  
Dėl komisijos sudarymo karo laivų priėmimo tikslu. Nr. 705.  
Dėl patalpų perėmimo (Med. tarnyba Kaune, Vytauto pr. 49). Nr. 721.  
Dėl patalpų perėmimo. Nr. 727.  
Dėl automobilių perdavimo. Nr. 728.  
Dėl automobilių perdavimo (Utena). Nr. 730.  
Dėl patalpų perėmimo (Vilnius, Lydos pl.). Nr. 746.

### **Pinigai**

Dėl dienpinigių skyrimo. Nr. 641a.  
Dėl dienpinigių ir nakvynpinigių skyrimo. Nr. 698.  
Dėl valiutos skyrimo (G. Laugalienei ir D. Miniotaitei). Nr. 709.  
Dėl grynų pinigų išdavimo KAM sistemos padalinių vairuotojams. Nr. 710.  
Dėl dienpinigių skyrimo (į Zalcburgą). Nr. 712.

### **Pratybos, apmokymai**

Dėl saugaus Krašto apsaugos padalinių žygiavimo rikiuotės sudėtyje bei jų pervežimo automobiliais. Nr. 489.  
Dėl apmokymų (Panevėžio savanorių tarnybos rinkt.). Nr. 593.  
Dėl mokomųjų šuolių. Nr. 726.  
Dėl rikiuotės pratybų pravedimo. Nr. 744.  
Dėl lauko pratybų su išminuotojų- sprogdintojų grupėms. Nr. 747.

### **Premijos**

Dėl premijų skyrimo. Nr. 501.  
Dėl KAM Imuniteto tarnybos pareigūnų premijavimo. Nr. 505;  
Dėl premijų išmokėjimo KAM ryšių mazgo darbuotojams. Nr. 549.  
Dėl VSAT Švenčionių užkardos darbuotojų premijavimo už konfiskuotas prekes. Nr. 575.  
Dėl savanorių V. Šaknaičio ir A. Ažnos premijavimo. Nr. 581.  
Dėl premijavimo (H. Gočelkį). Nr. 596.  
Dėl VSAT pareigūnų majoro A. Sidabro ir jaunesniojo leitenanto S. Makselio paskatinimo. Nr. 631.  
Dėl premijavimo (K. Radzevičių). Nr. 637.  
Už savalaikišką ir operatyvų darbą. Nr. 685.  
Dėl laimėjusių 1-3 vietas KAM simbolikai sukurti konkurse premijavimo. Nr. 701.  
Dėl premijavimo (J. Silevičių). Nr. 706.

Dėl premijų skyrimo Panevėžio apskrities komendantūros darbuotojams. *Nr. 714.*  
Dėl premijavimo (P. Maštavičiui). *Nr. 749.*

#### **Puskarininkiai**

Dėl karinių laipsnių suteikimo. *Nr. 566.*  
Dėl egzaminų ir mandatinės komisijos sudarymo. *Nr. 680.*

#### **Raštvedyba**

Dėl blankų pavyzdžių patvirtinimo. *Nr. 652.*

#### **Reorganizavimas**

Dėl valstybės sienos apsaugos tarnybos struktūrų reorganizavimo. *Nr. 703.*

#### **Rusijos kariuomenės išvedimo klausiami**

Dėl Rusijos kariuomenės objektų perėmimo tvarkos. *Nr. 503.*  
Dėl Nemirsetos karinio miestelio. *Nr. 514.*  
Dėl priplaukų perdavimo. *Nr. 532.*  
Dėl k/d 25006 perėmimo (Ginkūnai). *Nr. 535.*  
Dėl Rusijos kariuomenės išvedimo iš Lietuvos Respublikos teritorijos koordinavimo skyriaus sudarymo. *Nr. 607.*  
Dėl nuolatinės komisijos Rusijos kariuomenės karinių miestelių inspektavimui ir perėmimui sudarymo. *Nr. 684.*  
Dėl patalpų perėmimo (Kaunas, Vytauto 49). *Nr. 721*  
Dėl patalpų perėmimo (Kaunas, Gedimino 27). *Nr. 727.*  
Dėl patalpų perėmimo (Vilnius. Lydos pl.). *Nr. 746.*

#### **Seminarai**

Dėl seminaro organizavimo (NATO štabų atstovų). *Nr. 585.*

#### **Simbolika**

Dėl KAM firminio stiliaus konkurso rezultatų įvertinimo. *Nr. 577.*  
Dėl laimėjusių 1-3 vietas KAM simbolikai sukurti konkurse premijavimo. *Nr. 701.*

#### **Spauda**

Dėl laikraščio „Užkarda“ leidimo sustabdymo. *Nr. 543.*  
Dėl KAM savaitraščio „Krašto apsauga“ ir priedo „Savanoris“ įregistravimo. *Nr. 650.*  
Dėl CSD materialinių vertybių perdavimo (popierius). *Nr. 702.*

#### **Statutai**

Dėl bendrų Krašto apsaugos statutų užsakymo. *Nr. 740.*

#### **Struktūra, etatai**

Dėl ekstremalių situacijų padarinių likvidavimo. *Nr. 519.*  
Dėl KAM struktūros ir etatų pakeitimo (Pirmojo pavaduotojo etatas). *Nr. 588.*  
Dėl apsaugos dalinių (padalinių) struktūros ir etatų patikslinimo. *Nr. 594.*  
Dėl Rusijos kariuomenės išvedimo iš Lietuvos Respublikos teritorijos koordinavimo skyriaus sudarymo. *Nr. 607.*

Dėl Krašto apsaugos mokyklos struktūros ir etatų patvirtinimo. *Nr. 614.*  
Dėl Valstybės sienos apsaugos tarnybos struktūrų reorganizavimo. *Nr. 703.*

### **Sutartys**

Dėl sutarties pasirašymo. *Nr. 699.*

### **Tarptautiniai santykiai**

Dėl ekspertų grupių bendradarbiavimui su Latvijos ir Estijos Respublikomis sudarymo. *Nr. 501a.*

Dėl dalyvavimo NATO štabų atstovų susitikime. *Nr. 584.*

Dėl dalyvavimo š.m. rugpjūčio mėn. 23 d. renginiuose Rygoje (garbės kuopa).  
*Nr. 586.*

### **Transportas**

Dėl transporto priemonių skyrimo. *Nr. 483.*

Dėl transporto priemonių užsakymų tvarkos. *Nr. 494.*

Dėl automobilių perdavimo. *Nr. 499.*

Dėl automobilių skyrimo (15 vnt.). *Nr. 511.*

Dėl automobilių skyrimo. *Nr. 544.*

Dėl KAM tarnybų ir dalinių aprūpinimo. *Nr. 557.*

Dėl pastato perdavimo („Feda“). *Nr. 558.*

Dėl transporto priemonių perdavimo. *Nr. 563.*

Dėl ridos kilometražo limito padidinimo. *Nr. 564.*

Dėl KAM atsakingų asmenų už transporto susitarimų derinimą paskyrimo.  
*Nr. 571.*

Dėl „c“ kategorijos transporto priemonių vairuotojų, tikrosios krašto apsaugos tarnybos karių, kvalifikacijos kėlimo žmonėms pervežti krovinių automobiliais.  
*Nr. 574.*

Dėl automobilio remonto išlaidų (V. Staugaičio autoįvykis). *Nr. 590.*

Dėl autobuso skyrimo (SKAT, Utena). *Nr. 608.*

Dėl Maltos ordino pagalbos tarnybos dovanoto automobilio skyrimo. *Nr. 627.*

Dėl šarvuoto automobilio BRDM- 2 rxb perdavimo. *Nr. 645.*

Dėl autoįvykių registracijos tvarkos. *Nr. 648.*

Dėl autotransporto skyrimo KAM padaliniams. *Nr. 654.*

Dėl grynujų pinigų išdavimo KAM sistemos padalinių vairuotojams. *Nr. 710*

Dėl automobilių perdavimo (Utena). *Nr. 730.*

Dėl automobilių perdavimo (SKAT Kaunas). *Nr. 745.*

Dėl transporto skyrimo. *Nr. 949.*

### **Tvarka**

Dėl transporto priemonių užsakymų tvarkos. *Nr. 494.*

Dėl įslaptintų dokumentų apskaitos ir jų saugojimo tvarkos įvedimo. *Nr. 198.*

Dėl Rusijos kariuomenės objektų perėmimo tvarkos. *Nr. 503.*

Dėl įėjimo į KAM struktūrinius padalinius tvarkos. *Nr. 515.*

Dėl laikinų Krašto apsaugos sistemos aprūpinimo medicinine manta normų taikos metu taikymo tvarkos. *Nr. 615.*

Dėl pensijų skyrimo kariams komisijos sudarymo ir pensijų mokėjimo tvarkos.  
*Nr. 620.*

Dėl autoįvykių registracijos tvarkos. *Nr. 648.*

**Užkirtimo planas**

Dėl tolimesnės užkirtimo plano eigos. *Nr. 720.*

**Vardai**

Dėl vardų suteikimo „Geležinio vilko“ 1-os LKB padaliniam. *Nr. 531.*

**Vizitai**

Dėl Lenkijos Gynybos ministerijos delegacijos vizito Lietuvoje. *Nr. 731.*

Dėl informavimo apie tarptautinius ryšius. *Nr. 749.*

**Vėliavos**

Dėl vėliavos įteikimo Krašto apsaugos mokyklai. *Nr. 610a.*

**Serijos „Lietuvos kariuomenės istorija“ išleista:**

1. Krašto apsaugos departamento generalinio direktoriaus įsakymai 1990-1991.- V.,- 2003.- 222 p.
2. Surgailis Gintautas. Lietuvos karinis laivynas. 1935 – 1940.-V., 2003.-208 p.
3. Kazakevičius Vytautas. Geležies amžiaus strėlės Lietuvoje II – XII – XIII amžius).- V., 2004.- 136 p.
4. Lesčius Vytautas. Lietuvos kariuomenė nepriklausomybės kovose. 1918 – 1920).- V., 2004.- 498 p.
5. Aničas Jonas. Karininkas Antanas Juozapavičius. 1894 02 13 – 1919 02 13. V., 2004.- 124 p.
6. Krašto apsaugos ministro įsakymai. T. 1. 1991 Nr. 222-355. 1992 Nr. 01-479.-V.,2004.- 512 p.
7. Juodagalvis Jonas. Švenčionių krašto savanoriai. 1918-1920 m.-V., 2005.- 236 p.
8. Surgailis Gintautas. Rusijos kariuomenės išvedimas. 1990-1993.-V., 2005- 345 p.
9. Rusijos kariuomenės išvedimas dokumentuose.- V.,2005.- 472 p.
10. Raubickas Eugenijus. Ženklas ant munduro.- V., 2005.- 294 p.
11. Gečas Steponas. Steponas Darius kariuomenėje ir Lietuvos sporte.- V., 2005.- 232 p.

**KRAŠTO APSAUGOS MINISTRO  
ĮSAKYMAI**

Tomas 2

1992 Nr. 480–749

2006 01 03. Tiražas 250 egz. Užsakymas GL–186.

Išleido Generolo Jono Žemaičio Lietuvos karo akademija,

Šilo g. 5A, LT-10322 Vilnius

Maketavo ir spausdino KAM Leidybos ir informacinio aprūpinimo tarnyba,

Totorių g. 25/3, LT-01121 Vilnius.