

KRAŠTO APSAUGOS MINISTERIJA

A-50 b

ARTILERIJOS STATUTAS

I dalis

RIKIUOTĖ

b) 105 mm 1934 m. haubica



KARIUOMENĖS ŠTABAS, SP. IR ŠVIET. SK.

Kaunas 1940.

Kaunas, 1940. I. 24.

KARIUOMENĖS VADAS

Nr. 51.

ĮSAKYMAS

Artilerijos statuto I dalį — Rikiuotė,
b) 105 mm 1934 m. haubica — tvirtinu ir
įsakau artilerijai juo vadovautis.

Visiškai šis statutus turi būti išmoktas ir
gyvenime pritaikytas iki 1941 m. sausio mėn.
1 d.

Pastabas ir paklausimus siųsti artilerijos
inspektoriui.

Div. gen. **Vitkauskas**

L. e. kariuomenės vado p.

I SKYRIUS

BENDROSIOS ŽINIOS

I skirsnis

SUDĖTIS

Baterija (Bt)

1. Baterija yra ugnies vienetas; kartais ji gali virsti taktiniu vienetu.

Baterijoje 4 būriai:

- a) vadovavimo būrys (VBr),
- b) 2 ugnies būriai (I UBr ir II UBr) ir
- c) padedamasis būrys (PBr).

2. Vadovavimo būrys renka sekyklas, ugniavietes, traukovietes, sudaro baterijos vidinius ryšius, užmezga ryšius su pėstininkais, dirba topografinius darbus, padeda baterijos vadui rengti šaudymo duomenis, seka priešą, savo šaudymą ir savų pėstininkų veikimą.

Vadovavimo būrys skirstomas į žvalgomąjį skyrių (ŽvSk), ryšių skyrių (RSk) ir ryšių grandį (Rg).

Žvalgomasis skyrius: skyrininkas, pirmagalių viršininkas, žvalgai sekėjai ir to-

pografinė grandis (Tg); skyrininkas kartu yra ir vadovavimo būrio būrininkas.

Ryšių skyrius: skyrininkas, centrinių grandis (Cg), 2 sunkiojo kabelio grandys (psg), lengvojo kabelio grandis (plg) ir raižyti lengvojo kabelio grandis (rlg).

Ryšių grandis: ryšių puskarininkiai ir ryšių pasiuntiniai.

3. Ugnies būriai sustato pabūklus ir šovinių dėžes ugniavietėje, vykdo ugnies uždavinius, naudoja betarpei ugniavietės apsaugai kulkosvaidžių (apsaugos) ir chemijos skyrius: pabūklų ir šovinių dėžių pakinkytus pirmagalius sustato traukovietėje.

Pirmajame ugnies būryje 2 ugnies skyriai (1.USk ir 2.USk) ir kulkosvaidžių skyrius (KSk) — 2 kulkosvaidžiai. 1. ugnies skyriaus skyrininkas kartu yra ir I ugnies būrio būrininkas.

Antrajame ugnies būryje 2 ugnies skyriai (3.USk ir 4.USk) ir chemijos skyrius (ChSk). 3. skyriaus skyrininkas kartu yra ir II ugnies būrio būrininkas. Ugnies būriai numeruojami romėniškai.

Ugnies skyriuje — pabūklas ir šovinių dėžė. Ugnies skyriai (pabūklai ir šovinių dėžės) numeruojami arabiškai nuo 1 ligi 4. Tokia numeracija pasilieka ir kuriam nors pabūklui ar šovinių dėžei išėjus iš rikiuotės.

Rikiuotėje ugnies būriai arba būriuose ugnies skyriai gali būti ir ne pagal numerių eilę, bet negalima jungti įvairių būrių ugnies skyrių.

Ugnies skyriuje: pabūklininkas (Pk) — ugnies skyriaus skyrininkas, dėžininkas (Dž), 6 pabūkliniai, 6 jojėjai ir 6 poros arklių.

Pabūkliniai skirstomi taip:

- 1 — taikytojas (Tk),
- 2 — spyninis (Sp),
- 3 — 1. užtaisytojas (1.Už),
- 4 — 2. užtaisytojas (2.Už),
- 5 — 1. degtuvinis (1.Dg),
- 6 — 2. degtuvinis (2.Dg).

Pabūklo ir šovinių dėžės arklių poros vadinamos: pagrindinė, vidurinė ir priešakinė. Kinkinyje kairysis (pabalnotas) poros arklys vadinamas jojamuoju, o dešinysis — vedamuoju.

Jojėjai — pagrindinis, vidurinis ir priešakinis.

Šovinių dėžė kartais gali būti pakeičiama 2 poriniais šovinių vežimais. Šiuo atveju 3 jojėjai ir 3 poros arklių pakeičiami 2 vežėjais ir 2 porom arklių.

4. Padedamasis būrys tiekia baterijai maistą ir pašarą, veda baterijos atskaitomybę, taiso įvairų turtą, teikia pirmąją pagalbą susirgusiems ar sužeistiems žmonėms ir arkliams ir rūpinasi jų evakuavimu, kausto baterijos arklius.

Padedamajame būryje yra ūkio, sanitarijos ir veterinarijos pareigūnai.

Ūkvaizdis kartu yra ir padedamojo būrio būrininkas.

5. Prireikus, kautynėse baterija gali būti laikinai skirstoma į 2 atskirus būrius. Šiuo atveju tokį atskirą būrį sudaro ugnies būrys, dalis vadovavimo būrio ir kitos priemonės, suskirstytos baterijos vado nuožiūra. Vienam atskiram būriui vadovauja baterijos vadas, o antram — vyresnysis karininkas.

Viršininkų pareigos

6. Baterijos vadas moko, auklėja, rengia bateriją kautynėms ir tvarko baterijos ūkį. Jis gali baterijos karininkams ir puskarininkiams, be tiesioginių, pavesti dar ir antrines įvairių sričių pareigas.

Kautynėse baterijos vadas atsako už baterijos pozicijos tinkamumą, jos apsaugą ir pasirengimą šaudyti. Jis vykdo šaudymą, rūpinasi tiekimu ir nuostolių papildymu.

Šaudymo metu baterijos vadas paprastai būna sekykloje. Jis gali būti ir ugniavietėje, jei ten jo buvimas būtų svarbesnis, negu sekykloje; tada sekykloje baterijos vadas palieka vieną baterijos karininkų, kuriam paveda savarankiškai šaudyti.

7. Vyresnysis karininkas — baterijos vado padėjėjas mokymo, drausmės ir vidaus tvarkos srityse. Šiose srityse jo betarpiškai priklauso visi baterijos būrių vadai.

Vyresnysis karininkas paprastai auklėja, moko ir rengia kautynėms ugnies būrius, o taip pat auklėja ir tikrina kitų būrių mokymą bei pasirengimą.

Kautynėse vyresnysis karininkas atsako už baterijos ugniavietės ir traukovietės tinkamumą, o taip pat ir už jų tinkamą apsaugą bei įrengimą. Jis sustato ugnies būrius ugniavietėje, laiku parengia juos šaudyti ir vykdo šaudymą pagal sekyklos komandas.

Išėjus iš rikiuotės baterijos vadui, vyresnysis karininkas eina jo pareigas.

8. Ugnies būrių (I ir II) vadai betarpiškai priklauso vyresniojo karininko. Jie moko, auklėja ir rengia kautynėms atitinkamus ugnies būrius.

Kautynėse ugnies būrių vadai paprastai būna prie savo būrių ir betarpiškai jiems vadovauja. Šaudymo metu prireikus kartoja arba pritaiko savo būrių vyresniojo karininko komandas, o ypač prižiūri tų komandų vykdymą.

Vyresniajam karininkui išėjus iš rikiuotės, jo pareigas eina I ugnies būrio vadas.

9. Vadovavimo būrio vadas mokymo, drausmės ir vidaus tvarkos srityse betarpiškai priklauso vyresniojo karininko. Jis moko, auklėja ir rengia kautynėms vadovavimo būrį.

Kautynėse vadovavimo būrio vadas taktiniu atžvilgiu betarpiškai priklauso baterijos vado. Pastarojo nurodymais renka baterijos pozicijas, įrengia sekyklas, tvarko sekimą ir rengia šaudymo bei kitus reikalingus baterijos vadui duomenis. Be to, vadovavimo būrio vadas rūpinasi baterijos ryšių veikimu.

10. Baterininkas (viršila) mokymo ir drausmės atžvilgiais betarpiškai priklauso

vyresniojo karininko, o ūkio ir vidaus tvarkos atžvilgiu — baterijos vado.

Kautynėse baterininkas, paprastai, vadovauja padedamajam būriui ir baterijos vado nurodymais tvarko maisto, pašaro ir kito turto tiekimą.

Artillerijos grupė (AG)

11. Artillerijos grupė — pagrindinis taktinis ir ūkio vienetas. Joje yra:

- 1) grupės būstinė (AGBs) ir
- 2) 2—3 baterijos.

Grupės būstinėje yra:

- a) grupės štabas (AGŠt) ir
- b) grupės tarnybos (AGT).

12. Grupės štabas:

- a) žvalgomasis būrys (ŽvBr),
- b) ryšių būrys (RBr) ir
- c) ryšių rinktinėlė (RR).

13. Žvalgomasis būrys parenka grupės vado sekyklas, dirba topografinius darbus, parengia grupės vadui šaudymo ir kitus duomenis, seka grupės šaudymą, priešą ir savų pėstininkų veikimą.

Žvalgomajame būryje yra: karininkas žvalgas, karininkas sekėjas, žvalgai sekėjai ir grupės topografinis skyrius (GTŠk).

14. Ryšių būrys laiko grupės vidinius ryšius, o taip pat ir ryšius su lėktuvais. Be to, ryšių būrio priemonės, prireikus, gali būti skiriamos baterijų vidiniams ryšiams.

Ryšių būryje yra: ryšių karininkas, būrininkas, telefono mechanikas, lengvojo kabelio grandis, centrinės grandis, 2 sunkiojo kabelio grandys, raitoji sunkiojo kabelio grandis (rsg), 4 radijo „Duplex“ (RdDx) arba 4 mažosios radijo stotys (MžRdS), radijo imtuvai (Im) ir 2 vidutinės vaizdinės stotys (VVSt).

15. Ryšių rinktinėlė laiko ryšius su pėstininkais. Jos sudėtis: rinktinėlės viršininkas ir raiti bei pėsti pasiuntiniai. Be to, jai gali būti priskiriamos ryšių priemonės ir žmonės iš ryšių būrio.

16. Grupės tarnybos:

- a) ūkio viršininkas, raštvedys - išdininkas, maisto tiekėjas ir raštininkai;
- b) apsaugos skyrius (ASk);
- c) šaudmenų skyrius (GŠSk);
- d) maisto (MsBr) ir pašaro būrys (PašBr);
- e) padedamasis būrys (PBr).

Apsaugos skyrius reikalingas grupės būstinei saugoti. Jame yra skyrininkas, keliolika kareivių ir jų tarpe pora dujų sekėjų.

Šaudmenų skyrius tiekia baterijoms šaudmenis. Jis skirstomas į 3 grandis, puskarininkių vadovaujamas; vienas puskarininkis yra drauge ir skyrininkas.

Maisto ir pašaro būrys tiekia grupei maistą ir pašarą. Jame yra būrininkas

ir 3 skyriai. Kiekviename skyriuje yra skyrininkas ir maistui bei pašarui vežti vežėjai.

Padedamasis būrys tiekia grupės būstinei maistą ir pašarą, taiso įvairių grupės turtą, teikia pirmąją pagalbą grupės būstinės susirgusiems ar sužeistiems žmonėms ir arkliams. Padedamajame būryje yra: baterininkas, ūkio skyrius, dirbtuvės, sanitarijos ir veterinarijos puskarininkiai.

Viršininkų pareigos

17. Grupės vadas tvarko ir tikrina grupės mokymą ir ūkį, auklėja ir rengia grupę kautynėms. Be to, jis moko grupės karininkus ir puskarininkius.

Kautynėse grupės vadas duoda baterijoms uždavinius, vadovauja grupės šaudymui, tikrina baterijų šaudymus ir rūpinasi šaudmenų tiekimu. Šaudymo metu grupės vadas paprastai būna sekycloje.

18. Karininkas žvalgas auklėja, moko ir rengia kautynėms žvalgomąjį būrį, o taip pat auklėja ir tikrina kitų grupės štabo būrių mokymą bei parengimą. Be to, jam gali būti pavedamas baterijų žvalgomųjų skyrių mokymas ir parengimas.

Mokymo, drausmės ir vidaus tvarkos atžvilgiais karininko žvalgo betarpiškai priklauso grupės štabo būrių vadai ir ryšių rinktinės viršininkas.

Kautynėse karininkas žvalgas vadovauja grupės žvalgybai ir topografiniams darbams,

rengia grupės vadui šaudymo ir kitus duomenis.

19. Karininkas sekėjas (kautynėse) betarpiškai priklauso karininko žvalgo ir eina žvalgomojo būrio vado pareigas. Karininko žvalgo nurodymais renka grupės vado sekycklas, jas įrengia ir tvarko grupės štabo sekimo tarnybą.

20. Ryšių karininkas (jis ir ryšių būrio vadas) mokymo, drausmės ir vidaus tvarkos atžvilgiais betarpiškai priklauso karininko žvalgo. Jis moko, auklėja ir rengia kautynėms ryšių būrį. Be to, jam gali būti pavedamas baterijų ryšininkų mokymas ir parengimas.

Kautynėse ryšių karininkas taktiniu atžvilgiu betarpiškai priklauso grupės vado. Pastarojo nurodymais jis sudaro grupės vidinius ryšius, o taip pat ryšius su lėktuvais ir atsako už jų įrengimą ir techninį veikimą.

21. Ryšių rinktinėlės viršininkas betarpiškai priklauso grupės vado. Jis atlieka grupės vado pareigas.

Kautynėse grupės vado nurodymais laiko ryšius su atitinkamais pėstininkų vadais.

22. Ūkio viršininkas betarpiškai priklauso grupės vado, yra tiesioginis ūkio srityje jo padėjėjas ir grupės tarnybų viršininkas. Jis tvarko visą grupės ūkį ir vykdo tos srities galiojančius įstatymus bei įsakymus.

23. Raštvedys-iždininkas betarpiškai priklauso ūkio viršininko. Jis tvarko grupės ūkio raštvedybos ir sąskaitybos sritis,

pinigus, kareivių ir arklių aprangą, kasdieninės apyvokos ir kitą jam pavedamą turtą. Taikos metu jis dar eina ir maisto tiekėjo pareigas.

24. Maisto tiekėjas (karo metu) betarpiškai priklauso ūkio viršininko. Jis tvarko maisto, pašaro ir šaudmenų tiekimą.

Artillerijos pulkas

25. Artillerijos pulke yra:

- 1) pulko būstinė (APBs) ir
- 2) 2—3 artillerijos grupės.

Pulko būstinė:

- a) pulko štabas (APŠt) ir
- b) pulko tarnybos (APT).

Pulko štabas:

- a) adjutantai, ryšių karininkas, chemijos karininkas, AŽT karininkas, topografinio būrio vadas ir aukštųjų sprogimų skyriaus vadas;
- b) topografinis būrys (PTBr) — topografinis (PTSk) ir aukštųjų sprogimų (ASSk) skyriai;
- c) žvalgai sekėjai, centrinių grandis, 2 sunkiojo kabelio grandys ir radijo (RdS) stotis (vidutinė);
- d) raštininkai, vežėjai ir motociklistai.

Pulko tarnybos: ūkio grandis, ginklavimo, sanitarijos ir veterinarijos tarnybos.

Pulke grupės numeruojamos romėniškai nuo I ligi III, o baterijos — arabiškai nuo 1 ligi 9.

II skirsnis

RIKIUOTĖS

26. Artilerijoje vartojamos rikiuotės:

- a) artilerinė,
- b) pėstinė ir
- c) raitinė.

Artilerinė rikiuotė

27. Artilerinė rikiuotė yra statuto nustatyta karių, arklių, pabūklų, šovinių dėžių ir vežimų tarpusavio sustatymo tvarka bendriems veiksams atlikti.

Artilerinės rikiuotės būna:

- a) suglaustoji arba pilnoji tiestinė rikiuotė ir
- b) vorų rikiuotė.

Suglaustoji tiestinė rikiuotė dažniausiai vartojama susirinkimams, apžiūroms ir iškilmėms (A-50 4 priedėlis).

Pilnoji tiestinė rikiuotė dažniausiai vartojama reikiant privažiuoti prie ugniaviečių, jas užimti bei iš jų išsikelti ir šaudyti.

Baterijos rikiuotės

28. Baterijoje vartojamos rikiuotės:

- a) suglaustoji arba pilnoji tiestinė rikiuotė ir
- b) baterijos (pabūklų) vora.

29. Suglaustosios tiestinės rikiuotės tvarka parodyta 1 ir 2 brėž.

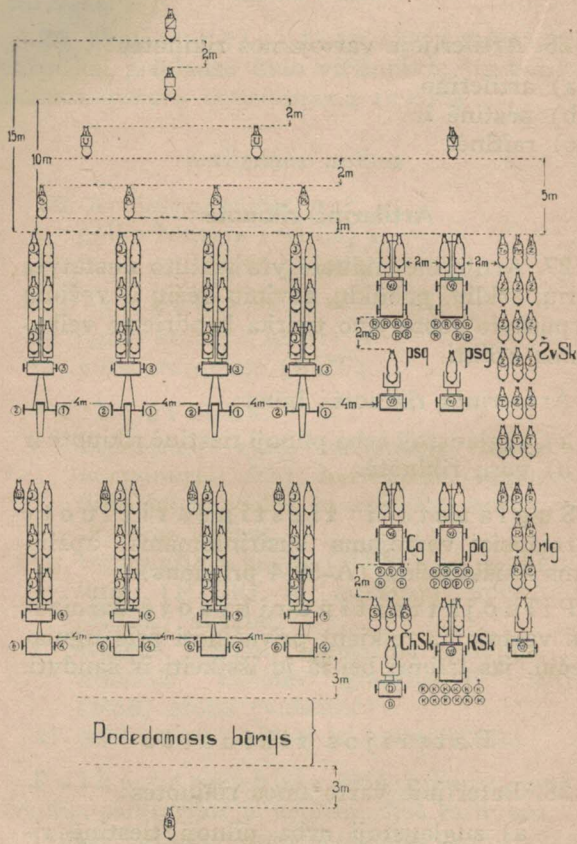

1 brėž.

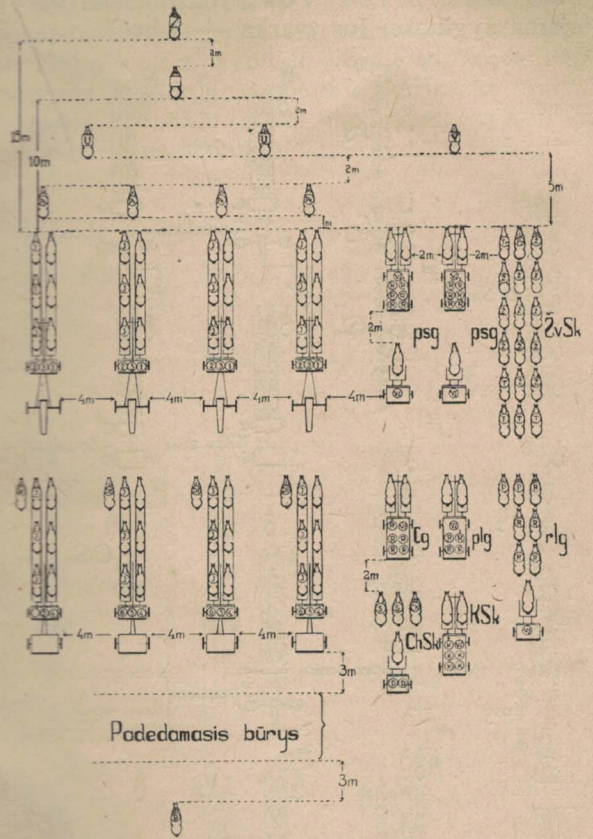

2 brėž.

Brėžinyje nepamėti ryšininkai ir kulksvaidininkai sodinami baterijos vado nurodymais.

09900082467.9

30. Baterijos vora dažniausiai var-
tojama žygiuose. Jos tvarka — 3 brėž.

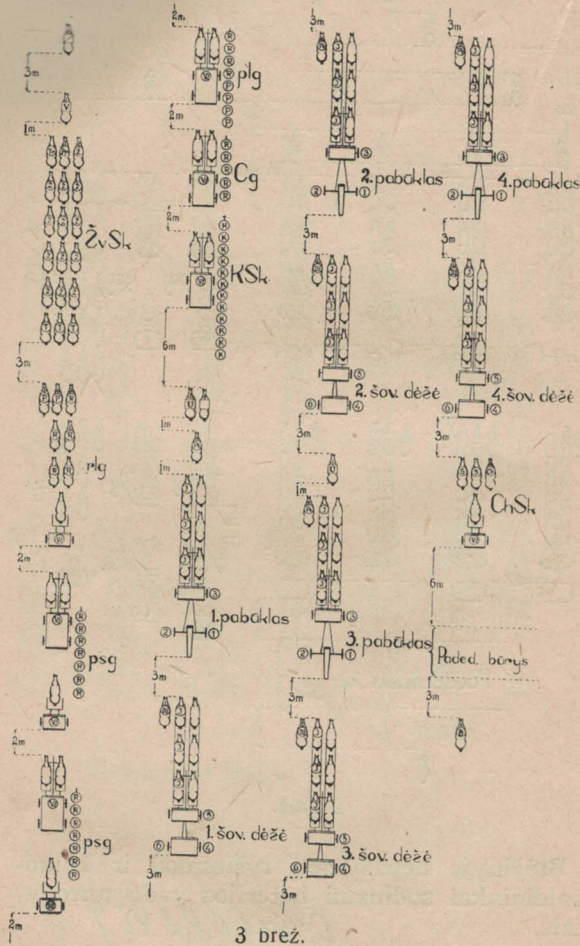

Kai baterijos voroje nėra vadovavimo ir padedamojo būrių, tokia vora vadinama pabūklų vora. Pabūklų voroje kulkosvaidžių skyrius žygiuoja vyresniojo karininko nurodymais. Pabūklų vora vartojama žygyje ir ugnivietėms užimti.

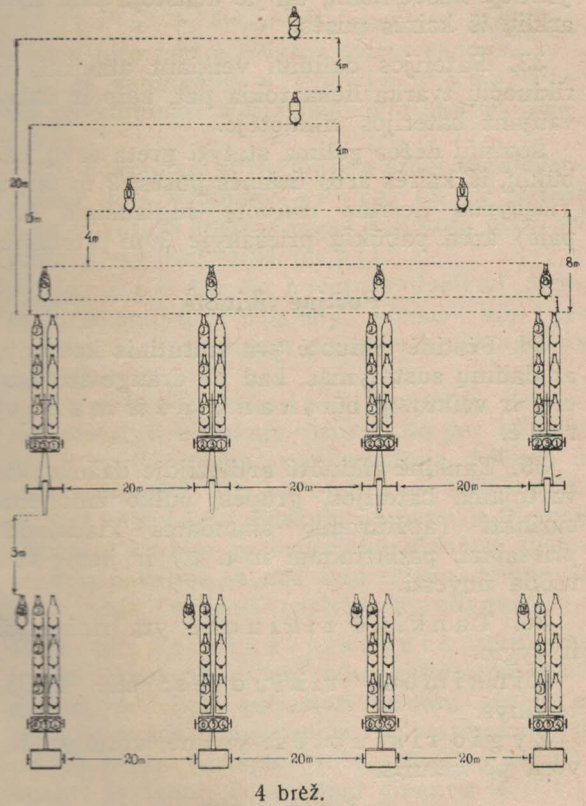

31. Pilnoji tiestinė rikiuotė. Rikiuotės tvarka — 4 brėž.

Jei pilnojoje tiestinėje rikiuotėje pabūkliniai nusodinami, tai jie užima 1 brėž. nurodytas vietas.

32. Jei tiestinėse rikiuotėse arba vorose jostantieji nusodinami, tai jie atsistoja prie savo arklių iš kairės pusės.

33. Baterijos daliniui veikiant atskirai, jo rikiuočių tvarka lieka tokia pat, kaip ir dalyvanjant baterijos rikiuotėje.

Šovinių dėžės galima statyti greta savų pabūklų, iš kairės arba dešinės pusės, 2 m tarpu (išskyrus tiestinę rikiuotę suglaustais tarpais) arba pabūklų priešakyje 3 m atstume.

Pėstinė rikiuotė

34. Pėstinė rikiuotė yra statutinis kovotojų ar dalinių susstatymas, kad jie drauge stovėtų, eitų ir veiktų. Ji būna tankinė ir manevrinė.

35. Tankinė rikiuotė artilerijoje dažniausiai vartojama baterijos, grupės, pulko žmonėms surinkti (apžiūroms, skundams klausinėti, priesaikai, patikrinimui ir t. t.) ir jiems kur reikia nuvesti.

36. Tankinė rikiuotė yra rinkimosi ir žygio.

Rinkimosi rikiuotės: eilė, linija, telkinys.

Žygio rikiuotės: virtinė, vora po du, vora po keturis.

37. Tankinių rikiuočių apibūdinimas:

Eilė — kovotojai, sustatyti šalia vienas kito.

Virtinė — kovotojai, sustatyti užpakaly vienas kito per 1 žingsnį. Ji gaunama pasukus eilę dešinėn arba kairėn.

Linija — kovotojai, sustatyti užpakaly vienas kito per 1 žingsnį dviem eilėmis.

Eilės vadinamos pirmąja ir antrąja; tie pavadinimai nesikeičia ir rikiuotei pasisukus.

Du kovotojai, kurie linijoje stovi užpakalyje vienas kito, vadinami greta. Jei už pirmos eilės kovotojo antroje eilėje kovotojo nėra, tai tokia greta vadinama nepilna.

Vora po du — kovotojų dvejetaini (gretos), sustatyti užpakaly vienas kito per 1 žingsnį. Ji gaunama pasukus liniją dešinėn arba kairėn.

Vora po keturis — kovotojų ketvertai, sustatyti užpakaly vienas kito per 1 žingsnį. Ji surikiuojama pasukus liniją dešinėn ir sukomandavus: P o k e t u r i s — R I K I U O K !

Telkinys — didesnių už bateriją vienetų rikiuotė, kurioje jų sudėtiniai vienetai sustatomi užpakalyje vienas kito dviem, trimis ar keturiomis linijomis (nelygu nurodymai).

38. Manevrinė rikiuotė vartojama priešo įtakos plote, kad būtų galima patogiau slinkti, prireikus pavartoti rankinį ginklą ir sumažinti savo nuostolius ir matomumą iš priešo pusės (artėjant prie sekyklų, jas užimant, žvalgant, betarpiškai ginantis ir t. t.).

Tarpai ir atstumai manevrinėse rikiuotėse didesni, negu tankinėse, ir dėl įvairių taktinių aplinkybių gali būti keičiami.

39. Pagrindinės manevrinės (pagrindinio vieneto — skyriaus) rikiuotės yra šios:

Vilnis — tinkamiausia savo ugnies priemonėms vartoti rikiuotė, kurioje kovotojai išsisklaidę platumon šalia vienas kito, nežiūrėdami lygiavimo.

Vorelė — rikiuotė, kurioje kovotojai išsisklaidę užpakaly vienas kito, nežiūrėdami lygiavimo.

Sauja — rikiuotė, kurioje kovotojai susitelkę už savo vado įvairiais tarpais ir atstumais.

40. Pėstinis mokymas — A-50, XI skyriuje.

Raitinė rikiuotė

41. Raitinė rikiuotė — A-50, XII skyriuje.

Rikiuočių sąvokos

42. Rikiuočių sąvokos šios:

Frontas — rikiuotės šalis, į kurią žiūri žmonės arba į kurią nukreipti arkliai, turėdami dešinįjį sparną dešinėje, kairįjį — kairėje.

Sparnas — rikiuotės fronto kraštutinė atkarpa (dešinioji ar kairioji). Rikiuotei pasisukus, sparnų pavadinimai nesikeičia.

Vora — vienetai ar daliniai, išrikuoti užpakaly vienas kito.

Voros galva — voros priešakis.

Voros uodega — voros užpakalis.

Voros gilumas — voros ilgumas nuo galvos iki uodegos.

Atstumas — tarpas į gilumą tarp dviejų vienetų ar dalinių (pabūklų, vežimų, arklių, kovotojų ir t. t.). Vienetuose jis matuojamas nuo priekinio vieneto užpakalio iki užpakalinio vieneto priekio.

Daliniuose atstumai matuojami: tarp pabūklų bei šovinių dėžių — nuo vieno pabūklo arba šovinių dėžės priešakinių porų arklių galvų iki kito (esančio priešakyje) pabūklo laibgalio arba kitos (esančios priešakyje) šovinių dėžės užpakalinio krašto; tarp vežimų — nuo vieno vežimo arklių galvų iki (esančio jo priešakyje) kito vežimo užpakalinio krašto; tarp arklių — nuo arklio galvos iki priešakyje esančio arklio uodegos.

Tarpas — atstumas į platumą tarp dviejų vienetų ar dalinių (pabūklų, vežimų, arklių, kovotojų ir t. t.). Tarpas tarp pabūklų, šovinių dėžių ir vežimų matuojamas nuo gretimų ratų, o tarp kitų atskirų dalinių — nuo gretimų žmonių bei arklių.

Judesys — važiavimas, jojimas,ėjimas, bėgimas, šliaužimas ar ropojimas.

Rikiavimas — nustatyta tvarka vykdomi judesiai, kurie reikalingi sudarant arba pakeičiant rikiuotę.

III skirsnis

ARTILERINĖS SANTVARKOS

43. Santvarka — artilerinė rikiuotė, kurioje karių, arklių, pabūklų, šovinių dėžių ir vežimų tarpusavio padėtis nustatyta statuto, įsakymo bei komandos ir keičiasi pagal aplinkybes,

Ji vartojama prieš oponentą plote, reikiant palengvinti judesį, ugnies panaudojimą ir sumažinti nuostolius bei matomumą iš prieš oponento pusės.

44. Santvarkos būna:

- a) žygio.
- b) postovio,
- c) kautynių.

Žygio santvarka

45. Žygio santvarkoje vienetai dėl prieš oponento pavojaus kiek reikiant susiskaido ir laikosi nustatytų saugumo taisyklių.

46. Baterija žygio santvarką dažniausiai vartoja baterijos voroje. Artinantis prie ugnia vietės, baterija gali judėti ir tiesinėje rikiuotėje.

47. Baterijos (pabūklų) voroje baterija gali žygiuoti išsidėsčius, kaip rodo 3 brėžinys, arba kaip pagal aplinkybes nurodys baterijos vadas (vyresnysis karininkas).

Tačiau baterijos karininkai nėra surišti su šiuo brėžinyje nurodytomis vietomis. Jie gali

žygio metu savo dalinio ribose būti ten, iš kur patogiau sekti savo dalinį.

Pabūklininkai ir dėžininkai taip pat turi sekti savo kinkinius, kartais praleisdami juos pro save ir vėl grįždami į savo vietas.

Kai pučia šoninis vėjas ir kelias dulkėtas, pėstiesiems įsakoma eiti iš tos kelio pusės, iš kur pučia vėjas.

Komanduoja: PEREITI Į KAIREJĄ (DEŠINEJĄ)!

Postovio santvarka

48. Postovyje baterija sustoja tokia tvarka, kuri daugiau tinka tai vietai. Išsidėstymas postovyje turi laiduoti žmonių, arklių, pabūklų, šovinių dėžių ir vežimų visišką priedangą nuo prieš oponento oro žvalgų ir greitą pasiruošimą žygiui bei kautynėms.

Kautynių santvarka

49. Kautynių santvarka vadinamas artilerijos dalinių suskaidymas vietovėje kautynių uždaviniams atlikti.

Baterija kautynių santvarkoje paprastai būna, kai ji atkabina pabūklus ir šovinių dėžes nuo pirmagalių, sustato juos išrinktoje ugnia vietėje, pirmagalius sustato traukovietėje, užima sekyklas ir užmezga tarp ugnia vietės ir sekyklos ryšį, o ūkinius ir kitus vežimus sustato vado nurodytose vietose.

IV skirsnis

VALDYMAS

50. Vadas savo valią valdiniams perduoda komandomis (statuto nustatytais žodžiais) arba įsakymais.

Komanduoti ir įsakyti galima:

- a) balsu — kai vadas betarpiškai komanduoja bei įsako per žemesniuosius vadus, telefonu, radiju ar per pasiuntinius;
- b) vaizdinėmis priemonėmis — ranka, lazdele, kardu (1 priedėlis), vėliavėlėmis ir skydeliais;
- c) garsinėmis priemonėmis — švilpuku (1 priedėlis) ir trimitu.

Įsakymai gali būti duodami raštu ir žodžiu. Žodinis įsakymas turi būti trumpas ir nesudėtingas.

Valdymo būdą pagal reikalą pasirenka vada. Valdymo būdas priklauso nuo dalinio dydžio, jo nuotolio ir aplinkybių.

51. Komanda skaidoma į ruošiamąją ir vykdomąją. Ruošiamoji komanda nusako, kas reikia vykdyti, o vykdomoji — vykdyti pradžia.

Artilerinėje (raitinėje) rikiuotėje pakinkytiems ir raitiems daliniams ruošiamoji komanda (statute pažymėta didžiosiomis raidėmis suglaustai) tariama trumpai, o vykdomoji (didžiosiomis raidėmis išretintai) — tariama tęsiamai, bet tvirtai ir aiškiai. Kartais

gali būti tik vykdomosios komandos. Tuomet jos tariamos tęsiamai. Pavyzdžiui: Į VIE-TAS!, SĖSK! Judesyje greičiui sumažinti komanda tariama taip pat tęsiamai, pvz., RISČIA!, ŽINGSNIU!

Šaudymo komandos sekykloje ir ugniavietėje į ruošiamąsias ir vykdomąsias neskirstomos. Jos tariamos griežtai, aiškiai ir vienodu balsu. Šaudymo komandos dėl kurio nors atskiro dalyko (kampio, taikiklio ir t. t.) tariamos neskaidant.

Pėstinėje rikiuotėje ruošiamąją komandą reikia tarti kiek tęsiamai, bet tvirtai ir aiškiai kiekvieną skiemenį. Vykdomoji komanda tariama garsiai, tvirtai ir kuo trumpiausiai. Vykdomoji komanda vykdoma automatiškai.

Artilerinėje (raitinėje) ir pėstinėje rikiuotėje komanduojant balso stiprumą derinti su vieneto didumu ir rikiuotės platumu ir gilumu.

52. Jei komanduojama tik vadams, kurie savo ruožtu komanduos vykdyti, arba jei ir visiems kovotojams, bet tokiam veiksmui, kuriam jie turi dar kiek pasiręgti arba vykdyti ne vienu metu, tai komanda baigiama žodžiu: **VYKDYTI!**

Kai komanduoti pradeda kitas asmuo, dalinį jis turi išpėti ruošiamąja komanda: **KLAUSYK MANO KOMANDOS!** Ši komanda nevartojama perduodant komandas iš sekyklos į ugniavietę.

53. Prireikus pakeisti klaidingą, bet dar neįvykdytą komandą arba pataisyti netinkamą

vykdomą, bet dar nebaigtą veiksmą, komanduoja: PALIKT! Ši komanda nevartojama artilerijos šaudyme.

54. Žodinių įsakymą vykdytojas pakartoja; teisingai įsakymą pakartojus, vadas sako: VYKDYTI! Vykdytojas tuojau vykdo.

55. Žygyje vado komandos ir paliepimai kartojami per vorą nuo kinkinio iki kinkinio. Visi viršininkai voroje turi žiūrėti, kad toji komanda ar paliepimas nenutrūktų ir būtų teisingai perduota.

Komanduojuojant vaizdinėmis priemonėmis, iš pradžių vadas atkreipia visų dėmesį švilpuku. Švilpuką kartoja tik būrių vadai.

Tankinėje pėstinėje rikiuotėje vadas komanduodamas pats būna padėtyje ramiai.

II SKYRIUS

PASIRENGIMAS JUDESİAMS

I skirsnis

PAKINKTŲ UŽDĖJIMAS IR NUĖMIMAS*)

56. Kiekvienas jojėjas uždėda ir nuima savo poros arklių pakinktus. Uždėda visuomet pradėdamas nuo vedamojo arklio, nuima — nuo jojamojo arklio. Uždėdant ir nuimant pakinktus arkliai turi būti pririšti (grandine arba virve).

Uždėdant pakinktus, iš pradžių uždėdamas balnas, paskui — plėškės ir kamanos. Nuimant pakinktus, iš pradžių nuimamos kamanos, paskui — plėškės ir balnas.

Balno uždėjimas ir nuėmimas

57. Balną jojėjas uždėda taip:

- a) arklio apdangalą sudėda keturlinkai, lenkdamas jį paeiliui išilgai ir skersai; dešiniąją ranką suima 4 laisvuosius kampus ir juos išlygina, o kairiąją ranką ima per vidurį už 2 sulenkimų krašto; po to de-

*) Pakinktų aprašymas—A-50, 5 priedėlyje.

- šiniąja ranka ima už priešingojo krašto ir vieno sulenkimo kraštą atmeta į save;
- b) prie arklio prieina iš kairės pusės, permesdamas vieno sulenkimo kraštą nuo savęs; arkliui ant nugaros uždeda apdangalą taip, kad kairioji ranka būtų viršum gogo, o dešinioji viršum nugaros;
 - c) stoja prieš arklio krūtinę, abiem rankom ima už apdangalo kraštų ir patikrina, ar jie vienodai nusvirę abipus arklio nugaros; reikiant, išlygina kraštus;
 - d) grįžta į kairiąją pusę ir apdangalą iš priešakio kiek patraukia į užpakalį, kad susilygintų plaukai;
 - e) permetęs per balną pavaržą, kairiąja ranka ima už balno priešakinio lankelio, o dešiniąja — už užpakalinio;
 - f) prieina prie arklio iš kairės pusės ir iš lengvo deda arkliui ant nugaros balną taip, kad prieš priešakinį lankelį apdangalo kraštas būtų išsikišęs apie vieno delno plotį; po to su apdangalu balną patraukia į užpakalį, kad lentelių priekiai būtų prie pat menčių;
 - g) patikrina, ar apdangale nėra raukšlių ir iš po apdangalo ištraukia karčius;
 - i) pralįsdamas pro arklio pakaklę pereina į dešinę pusę, patikrina apdangalo ir balno padėtį ir nuleidžia pavaržą;
 - k) grįžta į kairiąją arklio pusę, pasilenkdamas ima kabantį pavaržos galą, patikrina, ar pavarža nesusisukus; tada pavaržą sega ir lėtai suveržia.

Balną jojėjas nuima taip:

- a) atsega pavaržą kairėje arklio pusėje; pralįsdamas pro arklio pakaklę pereina į dešinę pusę ir pavaržą permeta per balną;
- b) grįžta į kairiąją pusę, nuima balną ir deda jį į vietą;
- c) abiem rankom ima už apdangalo kraštų viršum arklio nugaros ir, traukdamas į užpakalį, jį nuima;
- d) nuėmęs, apdangalą užmeta ant balno taip, kad toji pusė, kuri buvo prie arklio nugaros, būtų nukreipta į viršų.

Plėškų uždėjimas ir nuėmimas

58. Vedamajam ir jojamajam arkliui plėškės uždėdamos arba nuimamos vienodai.

Plėškę jojėjas uždėda taip:

- a) uždėda juosmens diržą (šlaunų ir kryžmos diržus) ant dešinės rankos, abiem rankom paima už krūtinės diržo galų ties jungiamaisiais viržiais ir krūtinės diržą iškelia aukštyn; sprando ir kaklo diržai nuleisti žemyn;
- b) prieina prie arklio galvos iš kairės pusės, užmauna krūtinės diržą arkliui ant kaklo ir, keldamas antsprandį aukštyn, uždėda dešinėje rankoje laikomus diržus ant jo nugaros;
- c) atsega grandinę (atriša virvę), išveria ją iš plėškės ir vėl prisega prie apinasrio (virvę pririša);

- d) užmauna šlaunų diržą (pagrindinei porai), iš po jo ištraukia uodegą ir galutinai sutvarko ir pritaiko plėškę.

Plėške nuimama atvirksčia tvarka.

Kamanų uždėjimas ir nuėmimas

59. Kamanas jojėjas uždėda taip:

- a) ima kamanas ir jas žandų ir kaktos diržais užkabina ant kairiosios rankos taip, kad kaktos diržas būtų nukreiptas į alkūnę, o užmauti pavadžiai kabėtų vienodai nusvirę ant rankos;
- b) iš kairės pusės prieina prie arklio, dešiniąją ranką užmauna pavadžius ant kaklo ir patraukia iki gogo; po to atsega apinasrį, jį nuima ir užsega arkliui ant kaklo;
- c) kairiąją ranką ima arkliui už snukio, aukščiau šnervių; dešinėsios rankos nykščiu ima žandų diržus, kamanas pakelia į viršų ir likusiais pirštais atsiremia į arklio pakaušį;
- d) kairiosios rankos delnu įkiša laužiklį į arklio snukį; laužikliu nedaužyti arkliui dantų;
- e) arklio ausis prakiša tarp kaktos ir žandų diržų ir susega pažandžių diržą; ima grandinėle, ją išlygina ir, apjuosdamas apatinį žandikaulį (viršum pavadžių), prikabina prie žaboklių svirties;

- f) uždėjęs kamanas, patikrina ir, reikiant, jas pritaiko arklio galvai; laužiklis turi gulėti apatinio žandikaulio tarpdantyje ir neveržti lūpų.

Kamanas jojėjas nuima taip:

- a) atkabina grandinėle ir atsega pažandžių diržą;
- b) dešiniąją ranką ima žandų diržus ir juos numauna (iš pradžių pro dešinę ausį);
- c) kairiąją ranką ima už šnervių diržo, jį traukdamas žemyn nuima kamanas ir jas užmauna ant kairiosios rankos; pavadžius palieka ant kaklo;
- d) prakišdamas iš apačios apinasrį tarp pavadžių, jį uždėda ir užsega; po to nuima pavadžius ir uždėda juos ant kairiosios rankos;
- e) dešiniąją ranką suima žandų diržus ir pavadžius, nuo kairiosios rankos nuima kamanas ir pakabina į vietą.

II skirsnis

JOJIMAS POROMIS

Surinkimas prie arklidžių

60. Arkliams išvesti iš arklidžių komanduojama: VEST IŠ ARKLIDŽIŲ!

Tąja komanda kiekvienas jojėjas:

- a) kairiąją ranką ima vedamojo, o dešiniąją — jojamojo arklio pavadžių galus, praleisdamas juos pro delnus, atsega apinasrius ir deda į lovičius;

- b) atsisuka veidu į arklius, kairiąja ranka ima vedamojo, o dešiniąja — jojamojo arklio pavadžius per delno platumą nuo arklio snukio, perskirdamas juos rodomuoju pirštu; išstumia atbulus arklius iš pravarinių (praeidamas pro stulpą perima pavadžius) ir pasuka juos išėjimo kryptimi;
- c) išstūmęs, apsisuka aplink, dešiniąja ranka ima vedamojo, o kairiąja — jojamojo arklio pavadžius per delno platumą nuo arklio snukio, perskirdamas juos rodomuoju pirštu ir laikydamas rankas aukštai ir tvirtai, kad arkliai nešokinėtų, išveda juos iš arklidžių.

Jei arklidžių durys siauros ir negalima išvesti vienu metu poros arklių, tai jojėjas iš dešinėsios rankos paleidžia vedamojo arklio pavadžius, jojamojo arklio pavadžių galus perdėda į kairiąją ranką, o vedamojo arklio pavadžių galus paima į dešiniąją ranką; pratęsia dešiniąją ranką atgal ir pirma pats praeina pro duris su jojamuoju arkliu, o vedamąjį išveda paskui jojamąjį arklį.

61. Arklius išvedus, jojėjai rikiuoja savo poras eilėje su 1 m tarpu ir sustoja. Viršinininkui sukomandavus: **LYGIUOK!**, jojėjai atsisuka veidu į arklius, ima pavadžius prie arklių snukių (60 str. b p.), patys išsilygiuoja į sukomanduotą sparną (jei komandoje nenurodyta, tai į dešinįjį), o arklius išlygiuoja taip, kad jų galvos būtų vienoje linijoje. Išlygiavus, tarp porų turi likti tie patys (1 m) tarpai.

Sukomandavus: **RAMIAI!**, jojėjai apsisuka aplink ir stoja į savo vietas.

62. Apsisukti veidu į arklius jojėjui reikia:

- a) paleisti iš rankų pavadžius prie arklio snukio, o laikyti juos tik už galų;
- b) darant žingsnį pirmyn, iškelti kairiąją ranką su vedamojo arklio pavadžiu viršum galvos;
- c) apsisukti pro kairįjį petį aplink, pralendant galva pro vedamojo arklio pavadį, ir paimti trumpai pavadžius į rankas prie arklių snukių.

Apsisukant atgal, jojėjui reikia elgtis taip pat, kaip apsisukant veidu į arklius, tik sukini daryti pro dešinįjį petį.

Vedimas į jojyklą

63. Arkliams iki jojyklos nuvesti komanduojama: **IŠ DEŠINĖS (KAIRĖS) POROMIS PASKUI MANE (TOKIA KRYPTIMI) ŽINGSNIU — MARŠ!** Tąja komanda dešiniojo (kairiojo) sparno jojėjas veda iš pradžių savo porą 3 m prieš save (pirmyn), o po to — nurodyta kryptimi. Kiti jojėjai iš eilės veda savo arklius taip pat, kaip sparninis jojėjas, tik žiūri, kad, nekeičiant greičio, voroje tarp porų būtų 1 m atstumas.

Jei jojykla toli nuo surinkimo vietos (arklidžių), jojėjai susodinami ant arklių ir jojama tokia pat tvarka, kaip ir vedant arklius.

Sėdimas ant arklių

64. Jojėjams susodinti komanduojama: **S Ė S K!** Tąja komanda kiekvienas jojėjas:

- a) pasisuka veidu į arklius;
- b) užmauna vedamajam arkliui pavadžius ant kaklo, kairįjį to arklio pavadį ima į kairiąją ranką, o po to užmauna jojama- jam arkliui pavadžius ant kaklo;
- c) dešiniąja ranka paima jojamojo arklio kairįjį pavadį, pereina į kairiąją to arklio pusę, kairiąja ranka (ją laikydamas po jojamojo arklio kaklu) paduoda vedamojo arklio pavadžius į dešiniąją ranką viršum gogo;
- d) tuoj daro žingsnį į dešinę, perimdamas pavadžius į kairiąją ranką, dešiniąja ranka numeta nuo balno kilpas ir sėda, kaip nurodyta A-50 statuto XII skyriuje.

Pavadžio ir botago laikymas

65. Užsėdęs ant arklio, jojėjas ima pavadžius

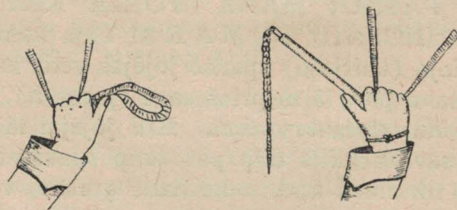

5 brėž.

į abi rankas: jojamojo arklio — į kairiąją, vedamojo — į dešiniąją ranką (5 brėž.). Abiejų rankų nykščiai turi būti nukreipti į vidų.

Botagas laikomas dešinėje rankoje: koto galas užmesta ant riešo, koto galas saujoje (5 brėž.).

Pavadžiai rankose turi būti tiek įtempti, kad jojėjas lengvai jaustų arklių snukius; arklių galvos pastatytos tiesiai.

Pavadžius išlyginti vienoje kurioje nors rankoje jojėjas padeda sau rodomuoju pirštu ir nykščiu kitos rankos.

Sėdėseną ant arklio

66. Jojėjo sėdėseną turi būti tokia pat, kaip nurodo A-50, XII skyrius, tik norint turėti pakankamą atramą arkliui stabdyti, balno kilpas pritraukiamos kiek trumpiau.

Arklio valdymas

67. Jojamasis arklys valdomas pavadžiais ir blaudomis, o vedamasis arklys — pavadžiais ir botagu.

Botagas yra vienintelė priemonė taisyklingai ir vienodai varyti vedamąjį arklių, kurio negalima valdyti blaudomis; botagu arkliui suduodama lengvai. Jei arklys nepaklauso, tai jojėjas arba pakartoja tokį pat smūgį, arba suduoda botagu stipriau. Vartojant botagą, reikia atsižvelgti į arklio ypatybes ir vengti judesių, dėl kurių arklys galėtų karščiuotis.

Arklių tampyti pavadžiais draudžiama. Prireikus, galima arklių paraginti balsu.

Arklių pastatymas

68. Arkliai turi stovėti tiesiai, lygiai ant keturių kojų, jų galvos turi būti pakeltos, pa-

vadžiai vienodai ir lengvai įtempti. Abiejų arklių mentės turi būti vienodoje padėtyje.

Jei vedamasis arklys yra atsilikęs, tai jojėjas lengvu ir švelniu judesiu palyti vedamojo arklio šoną botago kotu ir juo ragina arklių, iki jų išsilygiuoja.

Jei vedamasis arklys išlenda pirmyn, reikią jį prilaikyti daugiau įtempiant pavadžius.

Jei vedamasis arklys nestovi tiesiai greta jojamojo arklio ir atmeta pasturgalį arba priekį, tai jojėjas jį valdo taip:

- a) jei atmeta pasturgalį, botagu palyti jo dešinią šoną arba sutrumpina dešinią pavadį ir pritraukia arklių, nukreipdamas abu pavadžius į kairę;
- b) jei pasturgaliu šliejasi prie jojamojo arklio, palyti botagu jo kairią šoną;
- c) jei atmeta priekį, palyti botagu jo dešiniąją mentę arba sutrumpina kairią pavadį;
- d) jei priekiu šliejasi prie jojamojo arklio palyti botagu jo kairiąją mentę.

Judesio pradžia

69. Judesiui pradėti komanduojama: ŽINGSNIU — M A R Š! Ruošiamąja komanda jojėjas botagą pratęsia į užpakalį ir laiko jį viršun vedamojo arklio nugaros.

Pagal vykdomąją komandą jojėjas suspaudžia blauzdomis jojamąjį arklių, o vedamąjį

arklių paragina, veikdamas silpniau ar smarkiau botagu, nelygu arklio jautrumas. Abu arkliai turi pradėti judesį ramiai ir kartu. Nė vienas negali pradėti judesio tik jojamuoju arkliu ir laukti, kad vedamasis arklys paseks jojamąjį.

Jojimas tiesia kryptimi

70. Jodamas tiesia kryptimi, jojėjas turi taip vesti arklius, kad jie lygiuotųsi ir laikytų tiesiai galvas. Arkliai galvas laiko tiesiai, kai pavadžiai vienodai įtempti.

Jei kuris nors arklys sulėtina judesį, jojėjas jį paragina, pavartodamas atitinkamą valdymo priemonę.

Jei arklys veržiasi pirmyn arba šokinėja, jojėjas prilaiko jojamąjį — kiek atsilošdamas, suspausdamas blauzdomis ir įtempdamas pavadžius, o vedamąjį — tik įtempdamas pavadžius.

Greičio keitimas

71. Didinant greitį, į risčią pereinama tik iš žingsnio. Mažinant greitį, elgiamasi atvirkščiai.

Greičiui padidinti komanduojama: RISČIA — M A R Š!

Po tos komandos jojėjas elgiasi, kaip pradedant judesį iš vietos (69 str.), iki arkliai pereina į komanduotą greitį.

Greičiui sumažinti komanduojama **RISČIA** arba **ŽINGSNIU!** Jojėjas prilaiko arklius, iki jie pereina į komanduotą greitį.

Poros sustabdymas

72. Judesys sustabdomas tik iš žingsnio. Judo desiu sustabdyti komanduojama: **STOK!** Potos komandos jojėjas, jodamas žingsniu, prilaiko arklius, kad jie sustotų praėję 3 m.

Jei arkliai eina risčia, tai po komandos **STOK** reikia pereiti į žingsnį, greitį mažinan palaiapsniui, ir sustabdyti. Iš risčios reikia sustabdyti praėjus 10 m.

Sukiniai judesyje

73. Darydamas sukinių judesyje, jojėjas sukomanduoja arklius elgtis pagal A-50, XII skyriaus taisyklės, o vedamojo arklio daugiausia įtempia dešinįjį arba kairįjį pavadi, nelygu, kurią pusę daromas sukiny. Atliekant sukinių vidinės pusės arklys turi eiti kiek priekyje, nei jis daro trumpesnį kelią.

Sukomandavus: **DEŠINĖN (KAIRĖN) — M A R Š!**, visi jojėjai vienu metu suka savas poras į komanduotą pusę; kiekvienas jojėjas atitinkamai valdydamas arklius, veda juos dviem 5—6 m spindulio lankais į komanduotą pusę. Kiekvienas arklys turi būti valdomas atskirai.

Vidinės pusės arklys, darant sukinių, turi visą laiką eiti pirmąjį greičiu, o išorinis, kuris praeina ilgesnį kelią, paraginamas, kad eit greičiau.

Darant sukinių dešinėn, jojėjas neturi užjoti komanduojamą arkliu ant vedamojo ir jo stumti į komanduotą pusę.

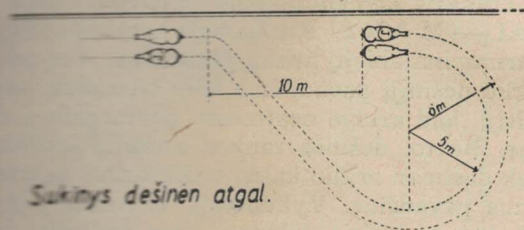

Sukinys dešinėn atgal.

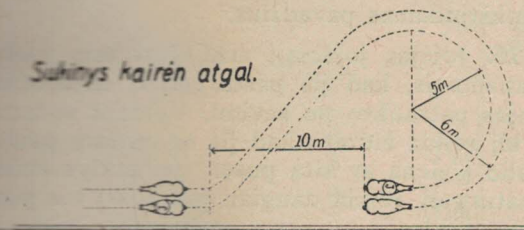

Sukinys kairėn atgal.

6 brėž.

74. Sukomandavus: **DEŠINĖN (KAIRĖN) ATGAL — M A R Š!**, kiekvienas jojėjas daro sukinių į komanduotą pusę ir joja priešinga kryptimi (6 brėž.).

Sukomandavus: **PAGAL PRIEŠAKINĘ DEŠINĖN (KAIRĖN) ATGAL — M A R Š!**, priešakinė pora daro sukinių, kaip 7 brėžinyje, o kitos poros seka priešakinės poros keliu.

Traukimasis

75. Traukiamasi su trumpais stabtelėjimais. Stabtelėjama kas 3 — 4 žingsniai.

Trauktis komanduoja: **TRAUKTIS ATGAL — M A R Š!** Ruošiamąja komanda jojėjas sutrumpina abiejų arklių pavadžius. Vedamojo arklio dešinią pavadį ima kiek trumpiau, negu kairią, kad arklys neatmestų pasturgalio į dešinę. Be to, dešinės rankos kumštis laikoma kiek dešiniau arklio kaklo, atitinkamai sutrumpinus pavadžius. Vykdomąja komanda jojėjas stipriau atsispiria kilpose, kiek atsilošia, pa-
traukia į save abiejų arklių pavadžius ir švelniai traukia arklius žingsnis po žingsnio, nuolat minkštindamas pavadžius.

76. Jojėjas jojamąjį arklių turi taip valdyti blaudomais, kad jis pasturgalį ir užpakaline kojas patrauktų po savimi. Valdant vedamąjį arklių reikia žiūrėti, kad jis neatmestų pasturgalio į vieną ar kitą pusę. Jei arklys atmeta pasturgalį, reikia daugiau patraukti tos pusės pavadį, į kurią atmetas pasturgalis. Jei arkliai per smarkiai traukiasi, reikia kiek atleisti pavadžius.

Sukomandavus: **S T O K!**, jojėjas sustabdo traukimąsi, veikdamas jojamąjį arklių blaudomais ir atleisdamas vedamojo arklio pavadžius sustabdęs, vedamąjį arklių išlygiuoja pagal jojamąjį.

Jei trauktis buvo sukomanduota judant, ta jojėjas pirma sustabdo arklius ir tik po to pradeda trauktis; traukimosi metu gali būti komanduoja: **T I E S I O G!** Tąja komanda jojėjas sustabdo traukimąsi ir, kiek atleisdama

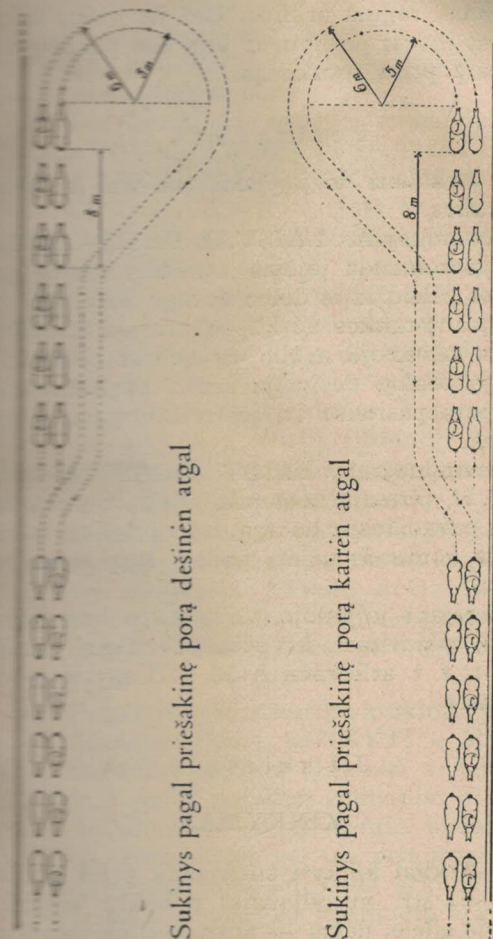

Sukinys pagal priešakinę porą dešinę atgal

Sukinys pagal priešakinę porą kairę atgal

7 brėž.

pavadžius, ragina arklius, kad jie vienu laiku pradėtų judesį pirmyn, ir joja tuo pačiu greičiu, kaip prieš traukimąsi.

Pertraukos

77. Arkliams ir jojėjams pailsėti daroma pertraukos.

Komanduojujant: LAISVAI, PASITAIŠYTI pirmąja komanda jojėjas atleidžia abėjus pavadžius, išleidžia iš delno botago kotą, kad jie kabėtų ant rankos už kilpos, antrąja komanda jojėjas vedamojo arklio pavadžius perdeda kairiąją ranką, dešiniąją ranka paglosto arklius, pats pasitaiso ir, jei reikia, pataiso pabūklus.

Komanduojujant: BAIGT TAISYTI, R A M I A I!, pirmąja komanda jojėjas susitvarko paima pavadžius ir botagą, kaip prieš tai laikė antrąja komanda užima padėtį, kaip nurodyta 66 str.

Jodinėjant jojykloje, visos kitos komandos tvarka, rikiavimai, krypčių pakeitimai, tankinimai ir t. t. atliekami A-50, XII skyriaus nurodymais.

III skirsnis

KINKYMAS

78. Arkliai kinkyti surenkami prieš arklid 60 ir 61 str. nurodymais; pabūklų kinkiniai pirmoje eilėje, dėžių — antroje eilėje per 3 m. Kiekviename kinkinyje pagrindinė pora turi būti iš dešinės, o kairiau nuo jos priešakinė

vidurinė. Pagrindinėje poroje jojamasis arklys turi būti iš dešinės. Pabūklininkai ir dėžininkai atstoj savo kinkinių dešiniajame sparne su 1 m tarpu nuo gretimų porų.

Arkliams vesti prie pabūklų komanduojujama: IŠ DEŠINĖS (KAIRĖS) KINKINIAI POROMIS, PASKUI MANE (PRIE PABŪKLŲ), ŽINGSNIU — M A R Š! Tąja komanda pradeda vesti pirmosios eilės dešiniojo (kairiojo) kinkinio jojėjai savo poras iš eilės, kaip buvo išmokę, 1 m atstume paskui pabūklininką: pagrindinė, vidurinė ir priešakinė; atstumai tarp porų 1 m. Kiti kinkiniai pradeda judesį tokia pat tvarka, tik tokiu laiku, kad jie eitų paskui priešakinius kinkinius 3 m atstume. Kinkiniai vedami į kairįjį (dešiniąjį) pabūklų sparną. Dėžių kinkiniai eina paskui paskutinio pabūklo kinkinį tokia pat tvarka.

79. Reikiant kinkyti, pabūklai, jei jie buvo pastogėje, išstumiami ir sustatomi suglaustoje miestinėje rikiuotėje. Šovinių dėžės turi būti užpakalyje pabūklų 10 m atstume (nuo pabūklo laibgalio iki šovinių dėžės pirmagalio rodiklio).

80. Priartėjus priešakiniam kinkiniui prie pabūklų, komanduojujama: KINKYTI — M A R Š! Tąja komanda pabūklų kinkiniai vedami išilgai fronto paliai pabūklų rodiklius, o šovinių dėžių kinkiniai — išilgai fronto paliai dėžių rodiklius. Kinkiniams priėjus prie savo rodiklių, pagrindinis jojėjas užveda arklius abipus rodiklio, pats eidamas su jojamuoju arkliu; po to, kreipdamas arklių galvas į vidų, apsuka arklius ir pastato juos rodiklio kryptimi. Prie-

šakinis, o paskui jį ir vidurinis jojėjas suka savo poras paliai rodiklio galą į kairę (dešinę) ir sustabdo jas rodiklio priešakyje savo vietose.

81. Visų kinkinių arklius pastačius į savo vietas, komanduojama: **K I N K Y K!**

Tąja komanda visi jojėjai apsisuka veidu į arklius ir kinko.

Pagrindinis jojėjas:

- a) uždeda pavadžius arkliams ant kaklo;
- b) pradėdamas nuo jojamojo arklio, prisega kaklo diržo galus prie stabdomojo brankto;
- c) pro vedamojo arklio užpakalį įeina į arklių tarpą iš dešinės nuo rodiklio, prisega vidaus viržius ir vedamojo arklio išorinį viržį prie branktų; prisegęs, patikrina vedamojo arklio pakinkymą;
- d) bėga aplink pabūklą (šovinių dėžę) į kairiąją pusę jojamojo arklio ir prisega išorinį viržį prie brankto; prisegęs, patikrina jojamojo arklio pakinkymą;
- e) numeta nuo balno kilpas, atsistoja prie jojamojo arklio iš kairės ir paima pavadžius į dešinę ranką.

Vidurinis jojėjas atkabina nuo suktukų viržius ir juos permeta per arklio nugarą; pagrindiniam prisegus išorinį savo vedamojo arklio viržį, prisega iš eilės visus viržius, eidamas atbulas pro arklių užpakalius, prie pagrindinės poros jungiamųjų viržių, pradėdamas nuo vedamojo arklio išorinio viržio ir, numetęs nuo balno kilpas, stoja iš kairės pusės jo-

jojamojo arklio, paimdamas pavadžius į dešinę ranką.

Priešakinis jojėjas daro taip pat, kaip vidurinis, šiam pradėjus segti viržius.

Prieš segdami viržius jojėjai turi juos paminti, kad jungiamojo viržio grandis atsiremta į krūtinės diržo grandį. Segant reikia žiūrėti, kad viržiai nebūtų susukti.

82. Arklius pakinkius, kinkinį reikia pastačius tiesiai*).

Tam reikalui priešakinis jojėjas, stodamas veidu į savo poros arklius, traukia juos į vieną ar kitą pusę, iki išlygina kinkinį.

83. Pabūklininkas, įsitikinęs, kad jo pabūklas ir šovinių dėžė tinkamai pakinkyti, praneša: **PERMAS (ANTRAS...) PAKINKYTAS!**

84. Arkliams nukinkyti komanduojama: **NUKINKYK!**

Tąja komanda visi jojėjai kartu atsega savo porų viržius priešinga kinkymo tvarka, o pagrindinis — dar kaklo diržą. Balno kilpos permetamos per balną.

Atsegti viržiai sutvarkomi taip: pagrindinės poros užpakalinės viržių dalys prakišamos pro kryžines užpakalinių diržų, o vidurinės ir priešakinės iš pradžių prakišamos pro krūtinės diržo grandis ir po to prikabinamos prie suktuko (jungiančio priešakinę ir vidurinę viržių dalis) kilpos.

*) Kinkinys stovi tiesiai, kai pirmagalio ašis yra lygiagrečiai su pabūklo (šovinių dėžės) ašimi ir visos poros stovi ta pačia kryptimi, kaip rodiklis.

Atkabinęs visas poras, pagrindinis jojėjas praneša: PIRMAS (ANTRAS, TREČIAS, KETVIRTAS) NUKINKYTAS! Pabūklininkas komanduoja: PIRMYN! Visos poros pavedamos 3 m pirmyn.

85. Kada visi kinkiniai nukinkyti ir pavesti į priekį, komanduojama: IŠ DEŠINĖS (KAI RĖS) KINKINIAIS, PASKUI MANE (I ARKLIDES, IŠVEDŽIOTI), ŽINGSNIU — M A R Š!

Po tos komandos kinkiniai nuvedami nuo pabūklų tokia pat tvarka, kaip atvedant, tik kinkinio poros eina viena paskui kitą, kaip stovėjo nukinkius.

86. Arklius pakinkyti (nukinkyti) jojėjams padeda pabūkliniai:

- a) pabūklo: pagrindiniam jojėjui — Tk, viduriniam — Sp ir priešakiniam — 1.Už;
- b) šovinių dėžės: pagrindiniam — 2.Už, viduriniam — 1.Dg ir priešakiniam — 2.Dg.

Pabūkliniai, išgirdę komandą KINKYK (NUKINKYK), bėga prie savo porų ir arba palaiko arklius, jei jie neramūs, arba patys kinko (nukinko) vedamuosius arklius.

87. Už gerą taisyklingą poros kinkymą atsa-kingas tos poros jojėjas, už šovinių dėžes — dėžininkas, o už pabūklo ir šovinių dėžes — pabūklininkas. Ugnies būrių vadai atsako už savo būrių tinkamą pakinkymą.

88. Kinkant ir nukinkant jojėjai ir padedan- tieji kinkyti pabūkliniai, jei leidžia aplinkybės, turi būti be karabinių, kad nesužalotų arklių.

III SKYRIUS

KINKINIO VAŽIAVIMAS

I skirsnis

JUDESIAI IR SUKINIAI

Judesio pradžia

89. Kinkiniui stovint vietoje, viržiai turi būti laisvi, bet neturi kabėti, kad arkliai negalėtų per juos peržengti.

Kinkinys visuomet pradeda judėti žingsniu. Pradedant judėti iš vietos risčia, reikia iš pradžių važiuoti žingsniu, o po to pereiti į risčią. Po atitinkamos komandos iš žingsnio į risčią arkliai turi pereiti po 5 m.

90. Judesiui pradėti komanduojama: ŽINGSNIU (RISČIA) — M A R Š!

Vykdomąją komanda pradeda judintis priešakinė pora ir, kai pastarosios viržiai pradeda temptis, pradeda judėti vidurinė pora, o beveik kartu išsijudina ir pagrindinė pora. Pabūklo išjudinimas turėtų sutapti maždaug su priešakinės poros trečiojo žingsnio ir vidurinės poros antrojo žingsnio pradžia. Labai svarbu, kad visi arkliai pradėtų traukti kartu ir iš lengvo,

nes sunkesniame kelyje atskirų arklių trūkčiojimas gali nutraukti viržius.

Arkliai valdomi, kaip jojant poromis. Išjudinti porą reikia pradėti vedamuoju arkliu, nes jojamąjį arklį lengviau išjudinti. Arklių raginimas turi būti ramus ir neūmus.

Važiavimas tiesia kryptimi

91. Važiuojant reikia stengtis pasiekti didžiausio traukos našumo kiek galint mažiausiu arklių jėgų įtempimu. Todėl jojėjai turi vienodai skirstyti tarp arklių darbą savo poroje, derinti visų porų darbą ir žiūrėti vienodo greičio ir taisyklingo judesio.

92. Skirstant poroje tarp arklių darbą, reikia atsižvelgti į tai, kad jojamasis arklys neša jojėją, ir todėl jo jėgas reikia kiek galint daugiau taupyti. Derinant darbą tarp porų, reikia žiūrėti, kad visos trys poros kartu, vienodu greičiu ir taisyklingai trauktų. Pagrindinės ir vidurinės poros jojėjai derina savo porų judesius su priešakinės poros greičiu.

93. Už priešakyje einančios poros viržių įtempimą (važiuojant tiesia kryptimi) atsako užpakalinės poros jojėjas, o už vienodą abiejų savo poros viržių įtempimą — kiekvienas jojėjas. Todėl jojėjai turi dažniau pasižiūrėti į viržius. Bet reikia atsiminti, kad vienodas viržių įtempimas tikrai parodo tik priešakinės poros darbą. Sekant vidurinės ir pagrindinės porų darbą, reikia žiūrėti, ar krūtinės diržas glaudžiai prisišliejės prie arklio krūtinės ir, be to,

ar jungiamųjų viržių grandys pakankamai ištempia krūtinės diržą, atsiremdamos į esamas jo diržo galuose grandis.

94. Jei priešakinis jojėjas mato, kad jis atsilieka nuo pabūklininko (dėžininko, priešakyje einančio kinkinio) arba staiga priartėja, tai jis pasibalsiu kreipiasi į vidurinės poros jojėją, o šis į pagrindinės poros jojėją, tardamas: **PAVARYK!** arba **PRILAIKYK!** Už priešakinės poros viržių įtempimą atsako užpakalinės poros jojėjas, todėl komanda **PRILAIKYK** vartojama tik ypatingais atvejais užpakalinių porų dėmesiui sužadinti. Pastarieji neturi laukti paraginimų, bet patys nuolat seka priešakinę porą viržius ir, jiems atsipalaidavus, priklauso savo arklius. Atsilikus kinkiniui, priešakinės poros jojėjas, norėdamas išlyginti atstumą, neturi raginti (plakti) savo arklių neįspėjus kitų kinkinio jojėjų.

95. Poros traukia taisyklingai, jei eina lygiuodamosios į užpakalį vienu keliu, o visų porų viržiai sudaro tiesiąją liniją.

Kiekvienas jojėjas turi pažinti, ar abu jo arkliai vienodai traukia ir kaip traukia. Arklio kvėpavimas, pečių, nugaros ir užpakalinių kojų judesiai rodo, kaip arklys traukia. Sunkiai traukdamas arklys ištempia kaklą, paduoda galvą į priekį ir nuleidžia ją į apačią.

96. Kad pabūklininkui (dėžininkui, jų nesant, priešakiniam jojėjams) lengviau būtų išlaikyti tiesią kryptį, jis turi pasirinkti žygiavimo kryptimi du taškus (du vietinius daiktus, vieną apie 60 m, antrą apie 100 m atstume

nuo pabūklininko) vienoje linijoje ir, prijojęs prie pirmojo, tuojau ta pačia kryptimi pasirinkti antrą.

Greičio keitimas

97. Greitis neturi būti didinamas ūmai. Sukomandavus: RISČIA — M A R Š!, jodėjai elgiasi, kaip išjudindami kinkinį iš vietos, iki pereina į reikiamą greitį.

Paprastai be pertraukos negalima važiuoti risčia ilgiau kaip 15 min.

Jei, perėjęs į risčią, kuris nors arklys pradėtų šuoliuoti, nereikia jo taisyti pavadžiais ir tuo būdu atpalaiduoti jo viržius, bet reikia atleisti pavadžius, duoti kurį laiką traukti didesniu greičiu, o paskui iš lengvo prilaikyti jį pavadžiais. Ši taisyklė netaikoma neramiems (karštiems) arkliams.

98. Mažinant greitį pagrindinis jodėjas, išgirdęs komandą, savo arklius sulaiko tiek, kad jie nustotų traukę ir po to pradeda kiek stabdyti pabūklą (šovinių dėžę). Vidurinis ir priešakinis jodėjai lengvai sulaiko savo arklius, kad jie netrauktų, o pagrindinis jodėjas galėtų sulaikyti iširiedėjusį pabūklą (šovinių dėžę). Priešakinis ir vidurinis jodėjai turi dažniau dairytis atgal (pro dešinią petį) į pagrindinį jodėją ir derinti savo judesius su juo, sekdami savo viržių įtempimą.

Pirmutinėms poroms pradėjus eiti komanduotu greičiu, pagrindinis jodėjas pavaro savo arklius į priekį, kad jie prisidėtų prie bendro darbo.

Kinkinio stabdymas

99. Pabūklui (šovinių dėžei) sustabdyti komanduojama: S T O K!

Po šios komandos kinkinys sustabdomas greičiau atstumą: žingsniu važiuojant — 5 m, risčia važiuojant — 10 m.

100. Stabdoma taip:

- a) pagrindinis jodėjas, veikdamas kaip mažinant greitį (98 str.), iš lengvo sustabdo pabūklą ir, sustabdęs, paduoda savo arklius kiek į priekį, kad krūtinės diržai lengvai prisilietų prie arklių krūtinių, o rodiklis būtų nukreiptas tiesiai;
- b) priešakinės ir vidurinės porų jodėjai sulaiko savo poras tiek, kad atsipalaiduotų viržiai (bet nekabėtų), ir palaipsniui mažindami (pereidami iš vieno į kitą) greitį sustoja, pagrindiniam sustabdžius pabūklą (šovinių dėžę).

101. Jei pagrindinis jodėjas nespėjo per nurodytą atstumą sustabdyti pabūklo, tai jis, vis stengdamasis sulaikyti, kreipia rodiklio galą į vidurinės poros tarpą, o vidurinis ir priešakinis jodėjai pasiduoda į priekį (jei reikia, apeina pabūklininką), iki sustoja pagrindinė pora.

102. Stabdant, ypač iš didesnio greičio, reikia žiūrėti, kad arkliai nesusipainiotų. Todėl vidurinės ir priešakinės porų jodėjai turi dažniau dairytis atgal į savo viržius ir pagrindinę porą. Kinkinį reikia sustabdyti taip, kad rodiklio galas nekiltų į viršų ir pats rodiklis pasliktų judesio kryptyje.

103. Jei kinkinys netikėtai sutinka kelyje kokią nors kliūtį (pav., priešakinis kinkinys staiga sumažino greitį arba sustojo) ir nėra laiko sustabdyti, tai, kad arkliai neįsipainiotų į viržius, priešakinis jojėjas pasuka į šoną aplenkdamas kliūtį, o pagrindinis jojėjas sulaiko savo arklius. Kai galima, kinkinys vėl išlyginamas. Jei priešakinės poros negalima pasukti į šoną ir ji turi staiga sustoti, tai pagrindinis jojėjas stabdo visa jėga savo arklius, kreipdamas rodirklį į vidurinės poros arklių tarpą.

104. Jei priešakinės poros arkliai ima nešti, tai tos poros jojėjas stengiasi ją sulaikyti, o kitos poros stabdo mažindamos greitį. Pradėjus nešti pagrindinei arba vidurinei porai, priešakyje einančių porų jojėjai neturi duotis lenkti, nes kitaip gali arkliai griūti, bet iš lengvo pasukti į ratą (voltą) ir jį nuolat mažinti, kol pagrindinės poros jojėjas suvaldo ir nurašina savo arklius.

Važiavimas ratu ir sukiniai

105. Važiavimas ratu moko jojėjus derinti visų arklių darbą darant judesius lanku ir turi tikslą parengti juos sukiniams bei perrikiavimams atlikti.

Važiuoti ratu reikia kiek galint mažesniu kinkinių kiekiu, kad tarp jų atstumai būtų kiek galint didesni.

Iš pradžių važiuojama 24 m spindulio ratu. Toks važiavimas daugiau panašus į važiavimą tiesia kryptimi, bet jau turi važiavimo ratu žymių. Padarius kelis tokius ratus žingsniu,

važiuojama risti ir, pagaliau, keičiama kryptis.

Kryptis pakeisti komanduoja: **KEISK KRYPTĮ — MARŠ!**

Po vykdomosios komandos priekinis kinkinys važiuoja per rato vidurį, darydamas du 22 m spindulio pusračius (S raidės pavidalo lenki): privažiavęs kitą rato ribą, važiuoja priešinga kryptimi; kiti kinkiniai važiuoja pasitai priekini.

Jojėjams pakankamai įgudus važiuoti dideliu ratu, jo spindulys palapsniui mažinamas.

106. Važiuojant ratu ar darant sukinius, jojėjai nejoja vienas paskui kitą, bet kiekvienas savarankiškai nukreipia savo porą tam tikru lanku: priešakinis — didžiausiu, vidurinis — mažesniu, o pagrindinis — mažiausiu. Kad nesulaikytų pagrindinės poros, einančios mažiausiu lanku, pirmų dviejų porų jojėjai turi padidinti žingsnį, suderindami sukiniuose judesio greitį ir savo porų darbą su pagrindine pora.

107. Važiuojant ratu arba darant sukinių, kurio spindulys 12 arba daugiau metrų, visos trys poros turi traukti. Kai spindulys mažesnis kaip 12 m, pabūklą gali vežti tik dvi poros (pagrindinė ir vidurinė). Kai spindulys mažesnis kaip 6 m, pabūklą gali vežti tik viena pagrindinė pora. Netraukiančios poros atpalaiduoti viržiai neturi kabėti.

108. Važiuojant ratu, kiekvienos poros arkliai, kad netrauktų į vidaus pusę užpakalinių arklių, turi būti kreipiami į lauko pusę: vidurinė pora — daugiau kaip priešakinė; pagrindinė — dar daugiau kaip vidurinė.

Be to, vidinėje rato pusėje einantį arklį reikia nukreipti maždaug lauko pusėje einančio priešakinės poros arklio uodegos link (8 brėž.).

109. Vidinėje rato pusėje einantis kiekvienos poros arklys turi aplenkėti lauko pusėje einantį arklį puse galvos arba net puse kaklo, nelygu kokio staigumo yra pasisukimas (kuo staigsnis pasisukimas, tuo didesnis aplenkimas).

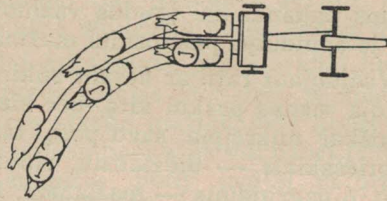

8 brėž.

Ypač pagrindinis jojėjas turi paraginti vidinėje pusėje esantį arklį.

110. Kad geriau būtų sekti savo viržius ir jie nekliudytų užpakalinių porų judesiui, priešakinis ir vidurinis jojėjai, darant sukinius, turi kuo dažniau pasižiūrėti atgal per dešinią petį.

111. Darant sukinius dešinėn (kairėn) arba atgal (komanduojama, kaip nurodyta IV skyriuje), vidurinės ir pagrindinės porų jojėjai šiek tiek praplatina lanką, šiam reikalui padidindami žingsnį ir atpalaiduodami priešakinės poros viržius; sukinio pradžioje pasiduoda apie 1—2 m į lauko pusę (9 brėž.). Priešakinės poros jojėjas, prajojęs pirmą ket-

vertį rato, praplatina lanką, pasiduodamas 1—2 m į lauko pusę ir, pavarydamas savo porą, visą laiką (nuo pradžios sukinio) joja su atpalaiduotais viržiais (9 brėž. b ir c). Pabaigęs sukinį, priešakinis jojėjas, dar pajojęs kelis žingsnius lauko pusėje, išcina naujos krypties liniją (9 brėž. d), išlygina arklus ir, kai tik vidurinė pora išcina jam į užpakalį, įtempia viržius ir veža (9 brėž. e).

Vidurinis jojėjas, visą laiką veždamas patalaidą, antroje lanko (sukinio) pusėje irgi pasiduoda 1—2 m į lauką (9 brėž. c), o sukinių pabaigus, išcina priešakinės poros užpakalinį (9 brėž. e).

112. Kairėn, dešinėn ir atgal paprastai pasisukama lanku, kurio spindulys lygus 6 m; priverstinis daryti sukinį lanku, kurio spindulys mažesnis kaip 6 m, taikomi 111 str. nurodyamai su tuo skirtumu, kad pabūklą veža viena pagrindinė pora.

113. Jei yra reikalas, kad pirmagalio ratali pasisuktų tiksliai eitų nustatyta vaga arba jei reikia pasukti į koki nors siaurą praėjimą, priešakinės ir vidurinės poros jojėjai, patys prajoję pasisukimą, turi kuo arčiau privesti pagrindinę porą prie naujos krypties (pasisukimo), tada staiga pasisukti ir, atpalaidavus viržius, įjoti į naują kryptį (praėjimą).

114. Darant sukinius klampioje vietoje, sniege, smėlyje, lanko spindulį reikia didinti iki 12 m, o labai klampioje vietoje — net iki 18 m, kad galėtų visos kinkinio poros dalyvauti darbe. Taip pat lanko spindulys gali būti didina-

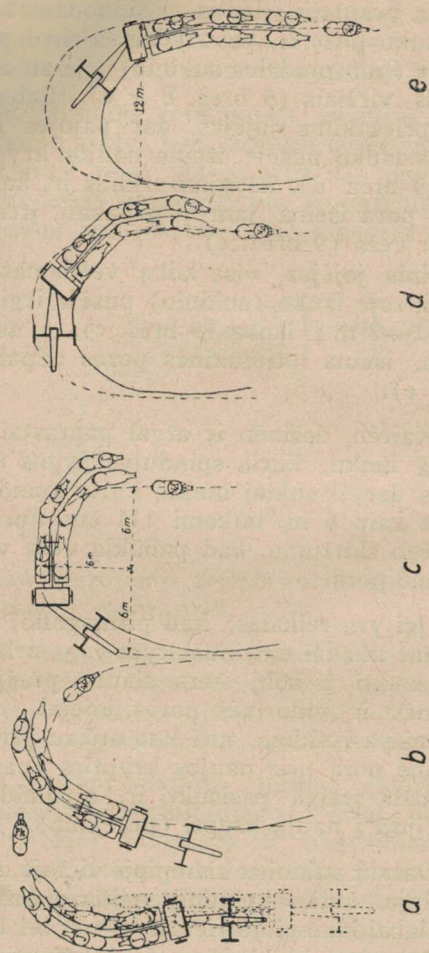

9 brėž.

mas važiuojant didesniu greičiu (smarkia ris-
cia).

115. Važiuojant stačiakampio pavidalo jo-
jykloje, kampai pravažiuojami lanku ir visoms
lenktinio poros traukiant pabūklą.

Pabūklininkas, prisitardamas prie kampo
gais, neprijojęs jos per 12 m, užjoja lanku
ir, kiek padidinęs greitį, išjoja ant kitos arti-
mausios kraštinės 12 m atstume nuo gairės.
Jojejai, sėkdami pabūklininką, prisilaiko visų
lankais (ratais) važiavimo taisyklių.

Stačiakampio pavidalo jokykloje daromi su-
kiniai ir komanduojama, kaip nurodyta šio sta-
tuto IV skyriuje ir A-50, XII skyriuje, tik
pasiūkus atgal kinkiniai įvažiuoja į seną ke-
lį: sukiniai ir atstumų dydžiai, kaip nurodyta
šio statuto IV skyriuje. APLINK nekomand-
uojama.

T r a u k i m a s i s

116. Poros traukiasi 75 ir 76 str. nurody-
mais. Pabūklą (šovinių dėžę) traukia atgal tik
pagrindinė pora. Vidurinė ir priešakinė poros
traukiamos savo judesį derina su pagrindine
pora.

Visi jojejai kartais pasižiūri atgal:

- a) pagrindinis turi matyti, ar pabūklas stu-
miamas tiesia kryptimi;
- b) vidurinis ir priešakinis turi prisitaikyti
prie pagrindinio ir žiūrėti, kad viržiai
per daug nekabėtų.

Jei stumiamas pabūklas (šovinių dėžė) nu-
krypsta nuo tiesiosios linijos, tai pagrindinis

jojėjas suka rodiklį į priešingą nukrypimui pusę.

Baigus traukimąsi, kinkiny pastatomas tiesiai.

117. Jei reikia pastumti pabūklą (šovinių dėžę) atgal, į dešinę ar kairę, elgiamasi kaip traukiantis tiesia kryptimi, tik pagrindinis jojėjas prieš pradėdant traukimąsi pasuka rodiklį į tą pačią pusę, į kurią stumiamas pabūklas (šovinių dėžė); traukdamasis jis žiūri, ar traukiamasi reikiama kryptimi ir prireikus atitinkamai pasuka rodiklį.

Jei norima kinkinį paduoti į dešinę ar kairę, kiekvienos poros jojėjas jojamąjį arklį valdo, kaip skersuojuant. Vedamojo arklio priekį kreipia į paduodamąją pusę, atitinkamai valdydamas pavadžiais.

N u o t y k i a i

118. Arkliui perkėlus koją per viržį, to kinkinio jojėjai sustabdo arklius, o artimiausias pabūklinis atkelia arba perkabina viržį. Jei arklys nerimauja, tai jo galva pakeliama į viršų.

Arkliui pargriuvus, jį pakelti jojėjui padeda pabūkliniai. Prireikus, atkabina viržius ar kitas pakinktų dalis.

Jei griūdamas arklys užgula jojėją, tai pabūklininkas liepia kuo greičiausiai išlaisvinti jojėją ir pakelti arklį. Piaustyti pakinktus bei kirsti viržius galima tik ypatingais atvejais, kai gresia pavojus kieno nors gyvybei.

II skirsnis

VAŽIAVIMAS ĮVAIRIAIS KELIAIS

Važiavimas blogais keliais

119. Važiuojant blogais keliais (purvu, sniegu, smėliu ir t. t.), reikia kreipti ypatingą dėmesį, kad judesys būtų vienodo greičio ir kad kinkinyje tiksliai būtų suderintas visų porų žingsnis.

120. Jei kelias visai blogas, tai iš anksto reikia atitinkamai padidinti tarp kinkinių atstumus. Per purvą, gilų sniegą ir t. t. reikia važiuoti išvalinėtomis vėžėmis. Jei kelias neišvalinomas, bet kietas, tai visi kinkiniai seka už priekinio. Ilgiau žygiuojant tokiais keliais, reikia pakirsti priešakinį kinkinį kitu. Jei kelias minkštas, tai visi kinkiniai stengiasi važiuoti atskiromis vėžėmis.

Kelyje sutikti kelmai, duobės, dideli akmenys ir t. t., jei aplenkti negalima, praleidžiami tarp ratų, žiūrint, kad kliūtis nesiektų ramščių apačios arba skydo.

121. Kada dulkėtais keliais tenka važiuoti didesniu greičiu (risčia) ir nėra šoninio vėjo, kinkinis maneštų dulkes, atstumai tarp kinkinių atitinkamai padidinami.

Važiavimas klampia vietoje

122. Šis važiavimas sunkus ir pavojingas, todėl, jei tokių vietų negalima aplenkti, reikia rūpestingai išvalgyti, tiksliai nustatyti kiekvieną kelią ir prireikus paženklinti jį gairėmis.

123. Siauras klampias vietas reikia pravažiuoti maža risčia, ypač žiūrint, kad nesustotų arkliai. Kadangi ratai išplaka purvą ir padidina klampumą, naudinga kitiems kinkiniams keisti važiavimo kelią.

Plačias klampias vietas pravažiuoti pagreitintu žingsniu su padidintais atstumais, vengiant sustojimų. Įklampus pabūklui (šoviniui dėžei, vežimui), tuojau siųsti į pagalbą pakankamą skaičių žmonių, kurie po ratais tuojau padėtų karčių, lentų, šakų ir t. t.

Judinant iš vietos įklampusį pabūklą (šovinių dėžę), jojėjai neturi kiekvienas atskirai raginti savo arklių, mušdami botagu, juos nevindami ir versdami trūkčioti viržius, nes tai tik galima juos sutraukti.

Tokiais atvejais pabūklininkas įsako iš pradžių atleisti viržius, nuraminti arklius, paskui jam sukomandavus: **M A R Š!**, ramiai, sutartinai ir visi vienu metu įtempia viržius ir veda arklius.

124. Jei ir pabūkliniams padedant matyti, kad arklių pastangos yra nepakankamos, tai geriau prikinkyti vieną ar dvi poras kito kinkinio arklių. Jei kinkinys atsidurtų tokioje klampioje vietoje, kad patys arkliai įklimptų ir negalėtų vienodai traukti, o tik blaškydamies trūkčiotų viržius, tai geriau juos tuojau iškinkyti ir išvesti į kietesnę vietą, o patį pabūklą su pirmagaliu ar atskirai išveža žmonės traukdamie už virvių, pririštų prie pabūklo; jei galima, tai traukiančius žmones geriau pastatyti kietesnėje vietoje; dar geriau prikabinti prie virvės laisvą pakinkytą pirmagalį arba atskirai vieną ar dvi poras arklių.

Važiavimas į kalną ir į pakalnę

125. Važiuojant į kalną reikia tarp kinkinių padidinti atstumus. Pats judesys į kalną turi būti atliekamas gyvu žingsniu ir visoms kinkinio poroms vienodai ir ramiai traukiant; nereikalingus arklius prilaikyti, o tinginius raginti.

126. Jei kalno pakila ilga ir stati, tai negalima važiuoti risčia. Taip pat negalima versti arklių, kad trauktų, iki jie visai neteks jėgų ir patys sustos; svarbu, kad pabūklininkas laiku pastebėtų, kada arkliai pradeda silpnėti ir sustabdytų pabūklą, nepamiršęs sukomanduoti priveržti stabdį*): **S T O K! STABDĮ!** Stabdymo vietoje galima dėti po ratais ir akmenis. Sustojimai daromi trumpi nuo ½ iki 1½ min., atsilveigiant į bendrą arklių stovį. Nereikalingi sustojimai nenaudingi, nes nervina arklius.

Jei pakila ilga ir stati, tai naudinga prieš pradėdant važiuoti į tokį kalną padaryti trumpus (kelių minučių) poilsį, o jei pakila ilga, bet ne stati, tai geriau jojėjus nusodinti.

Jei pakila neilga, bet stati, tai geriau užvažiuoti įsibėgėjus risčia.

127. Kai labai stati pakila, o arkliai nuvargę, naudinga prikinkyti vieną ar dvi poras iš kitų kinkinių. Prikinkyti daugiau kaip 2 poras nenaudinga.

128. Kad baterija, sunkiau užvažiuodama, per daug neišsitęstų, pasikėlęs į kalną prieš-

*) Prie pabūklo stabdį priveržia, o po komandos žingsniu atleidžia Sp.

kinis kinkinys sustabdomas taip, kad visiems užvažiuavus būtų pakankamai vietos sustoti. Važiuoti pirmyn su priešakiniais, nelaukiant užpakalinių, galima tik ypatingais atvejais.

Keliantis į kalną, kaip ir visais kitais atvejais, jei tik kelias (vieta) leidžia, reikia aplenkti dėl kurios nors priežasties priešakyje sustojusį kinkinį.

129. Leidžiantis į pakalnę, atstumai padidinti, nelygu kalno statumas.

Įpratusi baterija, jei nepriveržiami stabdžiai, gali leisti turėdama 3 m atstumo. Leidžiantis priešakinis ir vidurinis jojėjai sulaiko savo poras tiek, kad lengvai atsipalaiduotų viržiai, išderina savo porų judesius su pagrindine pora dažniau pasižiūrėdami į užpakalį. Pagrindinis jojėjas stabdo savo arklius taip, kad jų pasturgaliai nesisuktų į šonus ir kad pabūklas (šonvinių dėžė) per daug neišriedėtų.

Jojėjai į pakalnę niekuomet nenusodinami.

130. Privažiuojant prie statesnių pakalnių komanduoti: STABDĪ!

Po komandos Sp, sėdėdamas ant pirmagalio patraukia užkabintą ant ilgojo žasto lyną (virvę) ir jį laiko tol, kol reikia stabdyti (iki komandos stabdžiui atleisti).

Kai pabūkliniai nusodinti, Sp eidamas už pakalio pabūklo išsuka stabdžio suktuvėlio velenėlį į užpakalinę gulyklą; po komandos stabdžiui atleisti velenėlį išsuka.

Jei nėra pabūklinių, tai, sustabdžius pabūklą, stabdį priveržia, o nusileidus atleidžia vidurinis jojėjas, kiekvieną kartą nulipdamas

ant arklio ir išsukdamas ar išsukdamas suktuvėlio velenėlį.

Stabdžiai priveržti ir atleisti komanduoja pabūkliniškai.

Jei nėra pabūklinių, tai komandas: STOK! STABDĪ! arba ATLEISK STABDĪ!—MARŠ! komanduoja pagrindinis jojėjas.

131. Priešakinis ir vidurinis jojėjai, pradėdami leisti, turi traukti stabdžiu priveržtą pabūklą iki jo pirmagalys pereis į polinkį, o po to eina su atpalaiduotais viržiais, prisitaisydami prie pagrindinio jojėjo ir žiūrėdami, kad viržiai nesiektų žemės. Sutikus kokią nors kliūtį, priešakiniai turi padėti pagrindiniam atsukti per ją pabūklą.

132. Geras, ramus nusileidimas priklauso nuo pagrindinių arklių savumų. Jei tarp pagrindinių yra sunkiai sulaikomi arkliai, tai naujais skirti pabūklinius, kurie, eidami iš šono, prilaikytų juos keldami jiems galvas.

Pagrindinis jojėjas gali su koja paspausti per daug į viršų bekylantį rodiklį. Priešakinį pabūklą kiti paveja risčia, iš anksto susodinę ramybę.

133. Jei polinkis labai didelis, tai galima išsukti abi priešakines kinkinio poras visai atkabinti ir nusileisti su jomis atskirai nuo pabūklo. Kai nusileidimas visiškai staigus bet neilgas, patogiau nukabinti pabūklą nuo pirmagalio ir atleisti juos atskirai.

Pabūklą nuleidžia (ramstis nusileidimo aktyvimi) pabūkliniai, prilaikydami jį virvėmis ir spausdami noragus prie žemės.

Tiltų pervažiavimas

134. Abejotino stiprumo tiltai turi būti nuodugnai apžiūrimi ir, kur galima, pataisomi.

Jei nepatikimo tilto negalima pataisyti ar apeiti, tai geriau, iškinkius arklius, pabūklus pervežti žmonėmis, net atskirai nuo pirmagalio. Jei reikia, tai sviediniai iš dėžių išimami ir pernešami atskirai. Jei yra pavojaus, kad pabūklas su žmonėmis gali įlūžti, tai jis traukiamas virvėmis.

Pontoniniai tiltai pervažiuojami padidintais atstumais, atkabinus priešakines ir vidurines poras.

Visi tiltai, o ypač ilgi ir mediniai, pervažiuojami žingsniu.

Prieš siaurus ir be atramų tiltus reikia tarpybą pastatyti pabūklų užpakalyje.

Pylimų pervažiavimas

135. Vidutinio statumo pylimai (2—3 m aukščio) pervažiuojami smulkia risčia, statmenai.

Perjoję viršūnę, priešakinis ir vidurinis jorėjai atpalaiduoja viržius, o pagrindinis jorėjas leidžiasi nuo pylimo, prilaikydamas arklius.

Griovių pervažiavimas

136. Grioviai pervažiuojami žingsniu, statmenai, kad abu vienos ašies ratai drauge įvažiuotų. Gilius griovius pervažiuojant, reikia griebtis priemonių, kad vamzdžio laibgalis ne-

siūtu griovio krantų (pav., nukasti krantus, užpilti griovius).

Prieš pat griovį vidurinis ir pagrindinis jorėjai pagreitina žingsnį, kad atsileistų vidurinis ir priešakinės porų viržiai.

Pervažiuojant į griovį, pagrindinis jorėjas neturi sulaukyti savo arklių. Kada pirmagalio ratai jau griovio dugne, priešakinis ir vidurinis jorėjai pagreitina žingsnį, kad išnaudotų pabūklų įsivardėjimą ir ištrauktų pabūklą iš griovio.

Brastų pervažiavimas

137. Prieš važiuojant brasta reikia ją išžvalgyti ir iširti. Jei brasta negili, o dugnas kietas ir lygus, tai ją pervažiuojama paprastai, tik kiek tiek padidinus atstumus ir trumpai laikant ir visa laiką raginant arklius, kad kuris nors iš jų neatsigultų.

Jei brasta gili arba dugnas nepatikimas (slėmpus arba duobėtas), tai reikia leisti atskiras kinkiniais, o prireikus net prikinkyti viena ar dvi poras.

Kai smarki srovė, važiuojama prieš srovę žemčiau.

Jei brastoje yra pavojingų vietų ir reikia daryti įvairių pasisukimų, tai naudinga kelia brastoje pažymėti gairėmis arba raitais žmonėmis.

Kliūtys kelyje

138. Kelyje sutikus kliūtį (duobę, tilto skylių, didelį akmenį, vielą ir t. t.), komanduoja mas: PO KOJOM! ir nurodoma kliūtis. Jorė-

jai stengiasi pastebėti kliūtį ir pasirengia ją atitinkamai pervaziuoti ar apvaziuoti.

Apsisukimas kelyje

139. Apsisukant kelyje (gatvėje), reikia kiek galint pasiduoti į dešinę ir, nukabinus nuo pirmagalių pabūklą (šovinių dėžę), su pirmagaliais apsisukti, pravažiuoti pro savo pabūklus (šovinių dėžes), o pastaruosius apsukus vėl prikabinti prie pirmagalių. Apsisukti komanduojuama pagal 155 str.

Siaurame kelyje, be to, dar reikia atkabinti priešakinę ir vidurinę poras ir jas prikabinti apsukus pirmagalį ir užkabinus pabūklą (šovinių dėžę).

IV SKYRIUS

BATERIJOS (UGNIES BŪRIO) VAŽIAVIMAS

I skirsnis

PERRIKIAVIMAI IR JUDESIAI

Sėdimas ir nulipimas

140. Kada baterija (ugnies būrys, ugnies skyrius) pakinkyta, žmonėms išrikiuoti ir raitams ar vežėjams susodinti, komanduojuama:

1. Į VIETAS!

2. SĖSK!

Pagal pirmąją komandą tarnyba sustoja 1 ir 2 linijose, nurodytose vietose. Kai nėra dėžių, 2 linijose stovi prie pabūklo pirmagalio ratc, 1.Dg — už Tc ir 2.Dg — už Sp.

Pagal antrąją komandą visi jojėjai sėda ant arklių, o vežėjai ant vežimų; spyninis pakelia ir pratinėja pabūklo pirmagalio atramą, o 2. degtinis — dėžes pirmagalio; tai atlikę, atsistoja į savo vietas.

141. Norint visos baterijos žmones susodinti ant arklių, pirmagalių ir vežimų, komanduojuama: BATERIJA (BŪRY) — SĖSK!

Tąja komanda raiti sėda ant arklių, pabūkliniai ant pirmagalių, ryšininkai ant vežimų kaip parodyta 2 brėž.

142. Norint atskirai išrikiuoti pabūklinius (jojėjus, ryšininkus, ir kt.) prie pabūklo (arklių, vežimų), komanduoja: PABŪKLINIAI (JOJĖJAI, RYŠININKAI ir t. t.) — Į VIETAS! Po šios komandos pabūkliniai (jojėjai, ryšininkai ir k.) atskirai sustoja savo vietose.

143. Pabūkliniams, ryšininkams ir kt. atskirai susodinti komanduoja: PABŪKLINIAI (RYŠININKAI ir kt.) — SĖSK!

Tąja komanda pabūkliniai (ryšininkai ir k.) susėda, kaip nurodyta 2 brėž.

Kai nėra dėžių, 2.Už, 1.Dg ir 2.Dg sėda baterijos vado nurodymais.

144. Nusodinti pabūkliniams (ryšininkams ir kt.) komanduoja: PABŪKLINIAI (RYŠININKAI ir k.) — NULIPK! Pabūkliniai (ryšininkai ir k.) nušoka nuo pabūklų (šovinių dėžių, vežimų) ir sustoja savo vietose.

145. Visos baterijos (būrio) žmonėms nusodinti komanduoja: NULIPK! Po šios komandos visi raitieji nulipa nuo arklių; pabūkliniai, ryšininkai ir k., jei sėdėjo, taip pat nušoka ir sustoja savo vietose.

Spyninis pastato pabūklo pirmagalio atrama 2.Dg — dėžės pirmagalio.

Karininkams nulipus nuo arklių, pabūkliniai bėga palaikyti arklių: pirmojo pabūklo 1.Už

— vyresniojo karininko, antrojo pabūklo 1.Už — II ugnies būrio vado ir trečiojo pabūklo 1.Už — II ugnies būrio vado.

Po komandos SĖSK, dešiniojo (priešakinio) pabūklo pabūklininkas suduoda 2 kartus į balną; po antrojo sudavimo, visi, kam buvo skiriama komanda SĖSK, sėda kartu.

Po komandos NULIPK dešiniojo pabūklo dešiniąją ranką staiga nuleidžia; pagal šį ženklą visi nulipa kartu.

Pabūklinių sėdimo ir nulipimo veiksmai

146. Po komandos: PABŪKLINIAI (BATERIJA) — SĖSK! pabūkliniai sėda atitinkamai ant pabūklo ir šovinių dėžės pirmagalio taip:

- a) 1. Už (1. Dg) sėda pirmas ir pasislenka į vidurį pabūklo (šovinių dėžės) pirmagalio;
- b) pastui jį sėda Tk (2. Už) į dešiniąją pabūklo (šovinių dėžės) pirmagalio kraštą;
- c) Sp (2. Dg), pakėlęs pabūklo (šovinių dėžės) atramą, sėda į kairiąją pabūklo (šovinių dėžės) kraštą.

Pabūkliniai sėda iš tos pusės, kurioje stovi po komandos Į VIETAS.

Sėdant iš dešinės pusės, reikia atsispirti kairiąja koja į pirmagalio pakoję, kairiąja ranka pausti už turėklo ir, pasispyrus dešiniąja koja, sėsti ant pirmagalio, statyti dešiniąją koją ant kojų atramos ir sėsti į savo vietą veidu į arklius (nepaisukant).

Sėdant iš kairės pusės, visi veiksmai atliekami taip pat, kaip ir iš dešinės, atitinkamai pakeitus kojas (rankas).

Susėdę, pabūkliniai karabinus pasikabina ant kaklo, buožes įterpdami tarp kojų.

Po to kraštiniai pabūkliniai išorinėmis rankomis laikosi už turėklų, o vidurinis už kraštinių pabūklinių vidinių rankų.

Po komandos: **NULIPK (PABŪKLINIAI — NULIPK)**! pirmieji nulipa Tk ir Sp (2.Už ir 2.Dg), o po to, pasislinkę į dešinią pirmagalio kraštą, nulipa 1.Už (1.Dg). Kiekvienas nulipa į savo pusę ir stoja, kaip po komandos **Į VIETAS!**

Nulipant į dešiniąją (kairiąją) pusę, reikia laikantis dešiniąją ranka už turėklo, o kairiąją prilaikant karabiną, pasispirti dešiniąją (kairiąją) koja ir šokti kuo toliau pirmyn į išorinę ratą pusę.

Voros rikiavimas

147. Vora rikiuojama iš tiestinių rikiuočių stovint vietoje ir judesyje.

148. Iš vietos vora rikiuojama nuo dešiniojo arba kairiojo sparno. Tam reikalui komanduojama:

1. VORON IŠ DEŠINĖS (KAIRĖS), PASKUI MANE (N KRYPTIMI), ŽINGSNIU (RISČIA)!

2. M A R Š!

Bėgintys voron po vykdomosios komandos, komanduota greičiu ir kryptimi (jei kryptis nebūna komanduota, tai tiesiai prieš save), iš eilės rikiuojasi: žvalgomasis, ryšių ir kulkovaldžių skyriai, ugnies būriai (iš dešinės, kairės), chemijos skyrius ir padedamasis būrys 3 žvėd. nurodyta tvarka; žvalgomasis skyrius jūda tiesiai prieš save.

Rikiuojant pabūklų voron, iš pradžių eina dešinysis (kairysis) pabūklas, o kiti pabūklai bei kinkiniai iš eilės artimiausiu keliu važiuoja ir rikiuojasi priešakinio kinkinio užpakalyje (3 žvėd.).

Kinkiniai lygiuojasi vienas už kito į užpakalį.

149. Judesyje pabūklų voron rikiuojama arba nuo dešiniojo (kairiojo) sparno arba pasukant dešinę (kairę) (iš eilės tarpų).

Pirmuoju atveju komanduojama:

1. VORON IŠ DEŠINĖS (KAIRĖS), PASKUI MANE (N KRYPTIMI)!

2. M A R Š!

Po vykdomosios komandos pirmasis pabūklas (dešinysis, kairysis) vyksta tiesiai arba nurodyta kryptimi, o kiti kinkiniai važiuoja artimiausiu keliu didindami žingsnį (risčią) ir rikiuojasi priešakinio kinkinio užpakalyje. Rikiuojant iš suglaustų tarpų, pirmas (dešinysis, kairysis) pabūklas ir kiti, paskui jį išsirikiavę, eina daugumu greičiu iki visi kinkiniai išsirikiuoja voron, o po to visi pereina į pirmąją grupę.

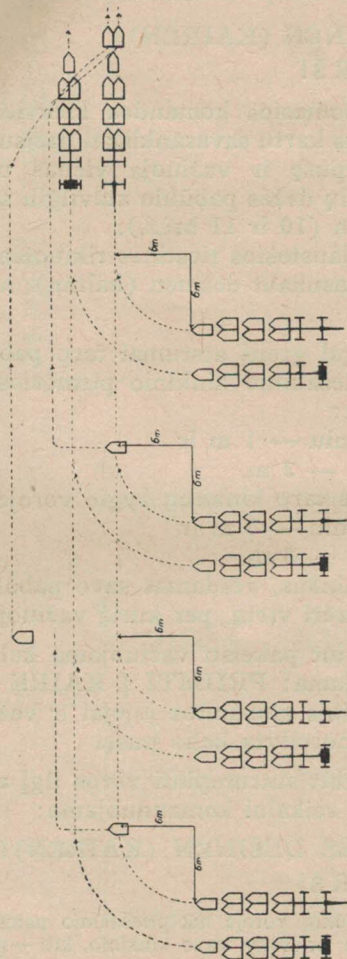

11 brėž.

3. PAGRINDINIAI (N m) ATSTUMAI (jei reikia).

Po antrosios komandos pabūklai važiuoja savo greičiu, o šovinių dėžės dvigubu greičiu išsikiškia į nurodytą pusę ir rikiuojasi greta pabūklų 2 m tarpais, lygiuojant šovinių dėžės pirmagalio ratus su pabūklo pirmagalio ratais. Po 3 komandos užpakaliniai ugnies skyriai dvigubu greičiu priartėja iki 3 m (N m) atstumo.

Kadant gražinti pirmąją padėtį, komanda duojama: **PABŪKLAI PIRMYN — M A R Š**. Po šios komandos pabūklai važiuoja dvigubu greičiu, kol išsikiškia ir atsistoja į savo vietą šovinių dėžės. Visa baterija pereina į pirmąją padėtį, pasukusiai dėžei užėmus savo vietą.

153. Baterijai (būriui, skyriui) sustabdyti komanduojama:

1. BATERIJA (BŪRYS, SKYRIUS)!
2. STOK!

Po vykdomosios komandos, visi karininkai, pabūklininkai ir dėžininkai pakelia į viršų rankas ir tokioje padėtyje laiko, kol baterija sustoja.

Jei prieš komandą STOK baterija važiuoja žingsniu, tai ji sustoja pravažiavus 5 m, jei rikiuota — 10 m.

Jei būgtyje vora išsitiesia, tai, sulaikius voro galą, kiti voros kinkiniai sustoja tik pasiviję ir palikę reikalingus atstumus.

154. Pereinant iš žingsnio į risčią, jei pabūklininkai ir ryšininkai ejo pėsti, jie po komandos **RUŠIA** sėda, kaip nurodyta 2 brėž., o komanda **WARS!** tariama tik žmonėms susėdus.

Pereinant iš risčios į žingsnį, sukomandavus ŽINGSNIU, visi karininkai, pabūklininkai ir dėžininkai pakelia rankas ir jomis mosuoja iš šonus, kol kinkiniai pereina į žingsnį. Perėjus į žingsnį, pabūklininkai, ryšininkai ir kulkosvaidininkai paprastai nusodinami.

Krypties keitimas voroje

155. Važiuojant kryptis keičiama: sukant dešininėn (kairėn), nurodant voros galvai naują kryptį arba pasukant vorą dešininėn (kairėn) atgal.

Sukti dešininėn (kairėn), komanduojama:

1. SUK DEŠININĖN (KAIRĖN)!

2. M A R Š!

Sukinio dydis apibrėžiamas komanda TIESIOG!

Nurodant voros galvai naują važiavimo kryptį, komanduojama:

1. N KRYPTIMI!

2. M A R Š!

Po antrosios komandos priešakinis kinkinys važiuoja nurodyta kryptimi, o kiti kinkiniai seka paskui jį.

Važiuoti priešinga kryptimi komanduojama:

1. KAIRĖN (DEŠININĖN) ATGAL!

2. M A R Š!

Po komandos MARŠ žvalgomasis skyrius, ryšių skyriaus grandys, kulkosvaidžių skyrius, ugnies skyriai ir chemijos skyrius vienu kartu ir lygiuodamiesi daro sukinių 6 m spinduliu į nurodytą pusę, kaip atskiri kinkiniai, ir apsisukę važiuoja nauja kryptimi (12 brėž.); skyriuose ir grandyse kinkinių, raitų ir pėsčių žmonių tarpusavio padėtis nekeičiama.

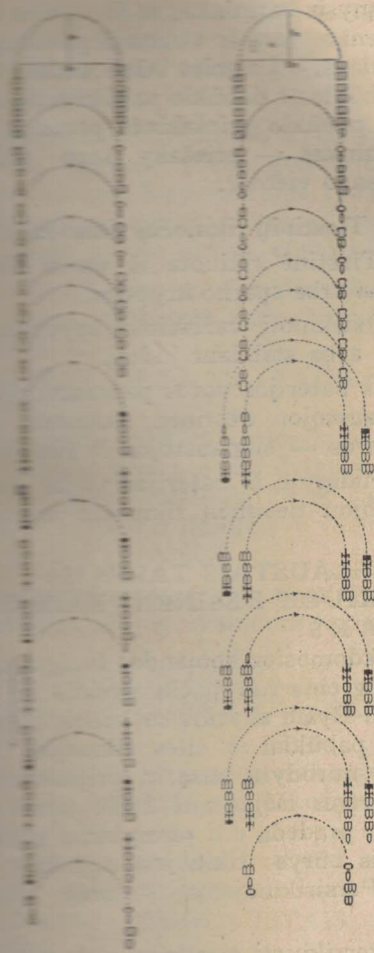

12 brėž.

Vyresnysis karininkas ir II ugnies būrio vadas aplenkia vorą ir atsistoja priešaky chemijos skyriaus, o I ugnies būrio vadas — priešaky 2 pabūklo; 1 pabūklo pabūklininkas — gręta savo pabūklo priešakinės poros, 4 pabūklo pabūklininkas — priešaky savo pabūklo, o kiti — savo vietose.

Tiestinių rikiuočių rikiavimas

156. Tiestinė rikiuotė iš voros rikiuojama važiavimo arba sparno kryptimi.

157. Išrikiuoti važiavimo kryptimi galima judesyje arba stabdant judesį.

158. Iš baterijos voros paprastai rikiuojama tik suglaustojon tiestinėn rikiuotėn, o iš pabūklų voros — suglaustojon ir pilnojon.

159. Judesyje iš baterijos voros perrikiuot suglaustojon tiestinėn rikiuotėn komanduojuama:

1. SUGLAUSTAIS TARPAIS!
2. RIKIUOK DEŠINĖN (KAIRĖN)!
3. M A R Š!

Po vykdomosios komandos žvalgomasis skyrius ir rlg eina tuo pačiu greičiu ir ta pačia kryptimi. Ryšių skyrius su kulkosvaidžių skyriumi ir pabūklai iš eilės rikiuojasi dvigubu greičiu į nurodytą pusę ir, priešakinėms kinkinių poroms išėjus ant ŽvSk pirmojo trejeto linijos, pradeda eiti pirmykščiu greičiu. Padedamasis būrys rikiuojasi užpakaly ugnies būrių. Persirikiuojama 1 brėž. nurodyton tvarkon.

160. Perrikiuoti tiestinėn rikiuotėn sustabdant baterijos judesį komanduojuama:

1. ŽVALGOMASIS SKYRIUS STOK!
2. SUGLAUSTAIS TARPAIS!
3. RIKIUOK DEŠINĖN (KAIRĖN)!
4. M A R Š!

Po vykdomosios komandos ŽvSk ir rlg sustoja, o visi kiti nekeisdami greičio rikiuojasi į nurodytą sparną, kaip judesyje (159 str.) ir tik priešakinėms kinkinių poroms išėjus ant trejeto pirmojo trejeto linijos, sustoja.

161. Judesyje pilnojon tiestinėn rikiuotėn iš pabūklų voros išrikiuoti važiavimo kryptimi komanduojuama:

1. RIKIUOK DEŠINĖN (KAIRĖN)!
2. M A R Š!

Po komandos M A R Š priešakinis ugnies skyrius važiuoja tiesiai, o kiti dvigubu greičiu, trumpiausiu keliu išvažiuoja 20 m (arba komanduojuotais) tarpais ir išsilygiavę važiuoja pirmykščiu greičiu (13 brėž.).

162. Judesyje suglaustojon tiestinėn rikiuotėn iš pabūklų voros išrikiuoti komanduojuama:

1. SUGLAUSTAIS TARPAIS!
2. RIKIUOK DEŠINĖN (KAIRĖN)!
3. M A R Š!

Po vykdomosios komandos rikiuojamasi toliau pat tvarka, kaip 161 str. nurodyta, bet tik su 4 m tarpais.

Stabdant judesyje pakeisti tiestinės rikiuotės tarpą dydį, komanduojuama:

1. PILNAIS (SUGLAUSTAIS, N m) TARPAIS!
2. DEŠINĖN (KAIRĖN)!
3. M A R Š!

Vyresnysis karininkas ir II ugnies būrio vadas aplenkia vorą ir atsistoja priešaky chemijos skyriaus, o I ugnies būrio vadas — priešaky 2 pabūklo; 1 pabūklo pabūklininkas — gręta savo pabūklo priešakinės poros, 4 pabūklų pabūklininkas — priešaky savo pabūklo, kiti — savo vietose.

Tiestinių rikiuočių rikiavimas

156. Tiestinė rikiuotė iš voros rikiuojama važiavimo arba sparno kryptimi.

157. Išrikuoti važiavimo kryptimi galima judesyje arba stabdant judesį.

158. Iš baterijos voros paprastai rikiuojama tik suglaustojon tiestinėn rikiuotėn, o iš pabūklų voros — suglaustojon ir pilnojon.

159. Judesyje iš baterijos voros perrikuoti suglaustojon tiestinėn rikiuotėn komanduojuama:

1. SUGLAUSTAIS TARPAIS!
2. RIKIUOK DEŠINĖN (KAIRĖN)!
3. M A R Š!

Po vykdomosios komandos žvalgomas skyrius ir rlg eina tuo pačiu greičiu ir ta pačia kryptimi. Ryšių skyrius su kulkosvaidžių skyriumi ir pabūklai iš eilės rikiuojasi dvigubu greičiu į nurodytą pusę ir, priešakinėms kinkinių poroms išėjus ant ŽvSk pirmojo trejeto linijos, pradeda eiti pirmąsčiu greičiu. Padedamasis būrys rikiuojasi užpakaly ugnies būrių. Persirikiuojama 1 brėž. nurodyton tvarkon.

160. Perrikuoti tiestinėn rikiuotėn sustabdant baterijos judesį komanduojuama:

1. ŽVALGOMASIS SKYRIUS STOK!
2. SUGLAUSTAIS TARPAIS!
3. RIKIUOK DEŠINĖN (KAIRĖN)!
4. M A R Š!

Po vykdomosios komandos ŽvSk ir rlg sustoja, o visi kiti nekeisdami greičio rikiuojasi į nurodytą sparną, kaip judesyje (159 str.) ir tik priešakinėms kinkinių poroms išėjus ant dešinio pirmojo trejeto linijos, sustoja.

161. Judesyje pilnojon tiestinėn rikiuotėn iš pabūklų voros išrikuoti važiavimo kryptimi komanduojuama:

1. RIKIUOK DEŠINĖN (KAIRĖN)!
2. M A R Š!

Po komandos M A R Š priešakinis ugnies skyrius važiuoja tiesiai, o kiti dvigubu greičiu, trumpiausiu keliu išvažiuoja 20 m (arba komanduojuotais) tarpais ir išsilygiavę važiuoja pirmąsčiu greičiu (13 brėž.).

162. Judesyje suglaustojon tiestinėn rikiuotėn iš pabūklų voros išrikuoti komanduojuama:

1. SUGLAUSTAIS TARPAIS!
2. RIKIUOK DEŠINĖN (KAIRĖN)!
3. M A R Š!

Po vykdomosios komandos rikiuojamasi toliau pat tvarka, kaip 161 str. nurodyta, bet tik su 4 m tarpais.

Naštin judesyje pakeisti tiestinėn rikiuotės tarpų dydį, komanduojuama:

1. PILNAIS (SUGLAUSTAIS, N m) TARPAIS!
2. DEŠINĖN (KAIRĖN)!
3. M A R Š!

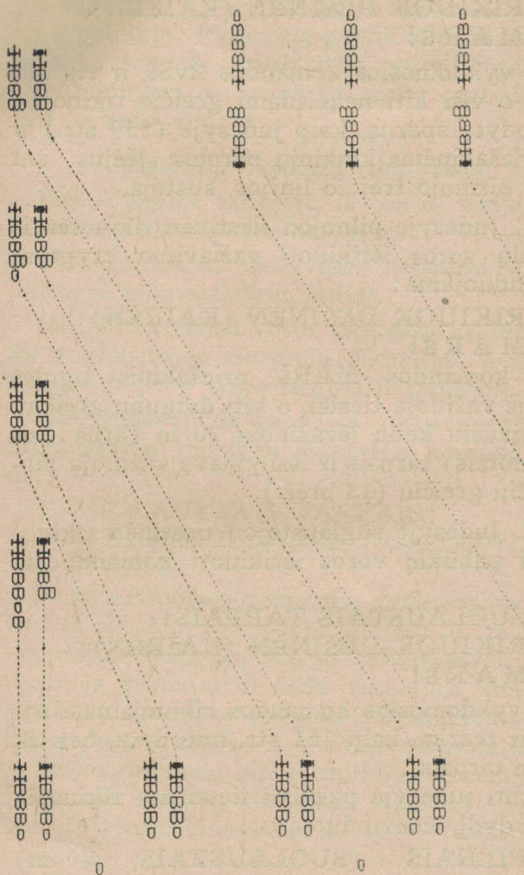

13 brėž.

Ugnies stovyčiai padidintu greičiu, įžambiai išsivysinti, keičia tarpus nuo (prie) nurodyto ugnies stovyčia.

194. Iš pabūklų voros tiestinėn rikiuotėn, suskaidant judesį, rikiuojama komanduojuant:

1. PIRMAS (KETVIRTAS?)

2. RIKIUOK DEŠINĖN (KAIRĖN)!

3. MARS!

4. PIRMAS (KETVIRTAS)

5. RIKIUOK DEŠINĖN (KAIRĖN)!

6. MARS!

7. SUGLAUSTAIS TARP AIS!

8. RIKIUOK DEŠINĖN (KAIRĖN)!

9. MARS!

Šis vykdymosių komandos pirmas (ketvirtas) sustoja, o visi kiti rikiuojasi, kaip judesyje. Išsivysinti nurodyton pusėn ir išsilygavę sustoja.

195. Judesyje tiestinei rikiuotei iš pabūklų voros išsivysinti sparno kryptimi komanduojuant:

1. DEŠINĖN (KAIRĖN)!

2. MARS!

Šios komandos MARS priešakinis ugnies stovyčia (pabūklas) pasuka komanduojuoton pusėn, o kiti, sukdamai nurodyton pusėn, trumpam laikui išsivysinti 20 m tarpais (14 ir 15 brėž.).

Jei norima išsivysinti kitokiais tarpais, negu 20 m, tai prieš komandą MARS komanduojuotoni tarpų dydžiai.

būklus dešinèn (kairèn) atgal ir pa-
gal nurodytà pabūklà ì nurodytà daik-
tà.

167. Krypčiai pakeisti sparno sukimu ko-
manduojama:

1. SUK DEŠINÈN (KAIRÈN)!
2. M A R Š!

Antràja komanda dešinysis (kairysis) ug-
nies skyrius (pabūklas) suka ì nurodytà pusè

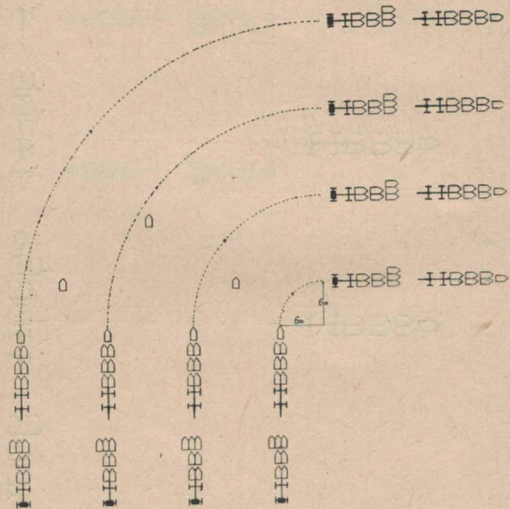

16 brėž.

nekeisdamas greičio ir darydamas 6 m spin-
dulio lankà. Visi kiti ugnies skyriai suka ì t-
pačią pusè lankais, laikydami tarpus nuo deš-
niojo (kairiojo) ugnies skyriaus.

Kairysis (dešinysis) ugnies skyrius (pa-
būklas) važiuoja dvigubu greičiu, o kiti prisi-
mimo lygiuodamiesi ì kairijà (dešinijà) sparnà
(16 brėž.).

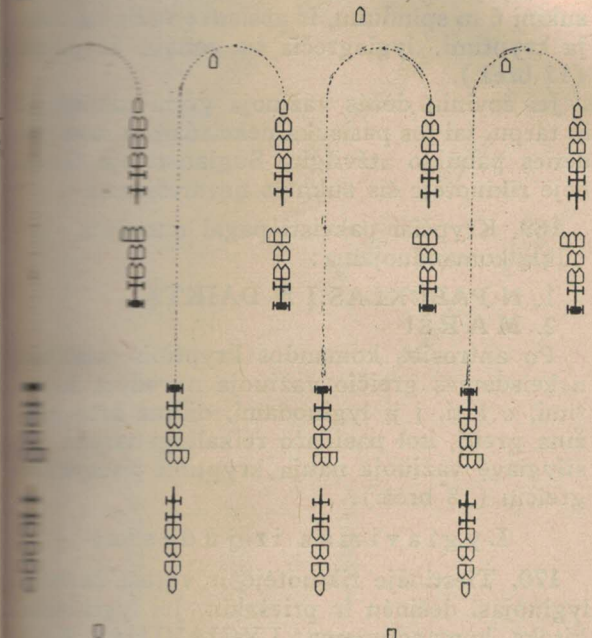

17 brėž.

Pasisukus reikiamaon kryptin, komandu-
ojama: TIESIOG! Tàja komanda visi ug-
nies skyriai (pabūklai) važiuoja pirmykščiu
greičiu tiesia kryptimi.

168. Priešingai važiavimo kryptiai paimti
komanduojama:

- 1. KAIRĖN (DEŠINĖN) ATGAL!
- 2. M A R Š!

Po antrosios komandos, ugnies skyriai (pabūklai) pasisuka kairėn (dešinėn), darydami sukinių 6 m spinduliu, ir apsisukę važiuoja nauja kryptimi, lygiagrečiai su senąja kryptimi (17 brėž.).

Jei šovinių dėžės važiuoja greta pabūklų tarpais, tai jos pasisuka nekeisdamos savo padėties pabūklo atžvilgiu. Suglaustojėje tiestinėje rikiuotėje šis sukinyš nevartojamas.

169. Krypčiai pakeisti pagal nurodytą pabūklą komanduoja:

- 1. N PABŪKLAS Į N DAIKTĄ!
- 2. M A R Š!

Po antrosios komandos kryptinis pabūklas nekeisdamas greičio važiuoja nurodyta kryptimi, o kiti, į jį lygiuodami, didina arba mažina greitį, kol pasidaro reikalingi tarpai. Išsilygiavę važiuoja nauja kryptimi pirmą kartą greičiu (18 brėž.).

Lygiavimas ir judesiai

170. Tiestinėje rikiuotėje ir vorose baterija lygiuojasi dešinėn ir priešakin. Jei lygiavimas kitoks, komanduoja: LYGIAVIMAS KAIRĖN arba LYGIAVIMAS Į N PABŪKLĄ (ŽVALG. SKYRIŲ)!

Stovint vietoje, tiestinėje rikiuotėje baterijai (būriui) išlygiuoti komanduoja: L Y G I U O K! Po šios komandos karininkai ir pabūklininkai išjoja 5 m priešakin ir išsilygiavę sustoja. Po to pabūklai (ugnies skyriai), dešiniajam pabūklininkui sukomandavus: P I R

PIRMYN! prisiartina prie pabūklininkų. Vado-

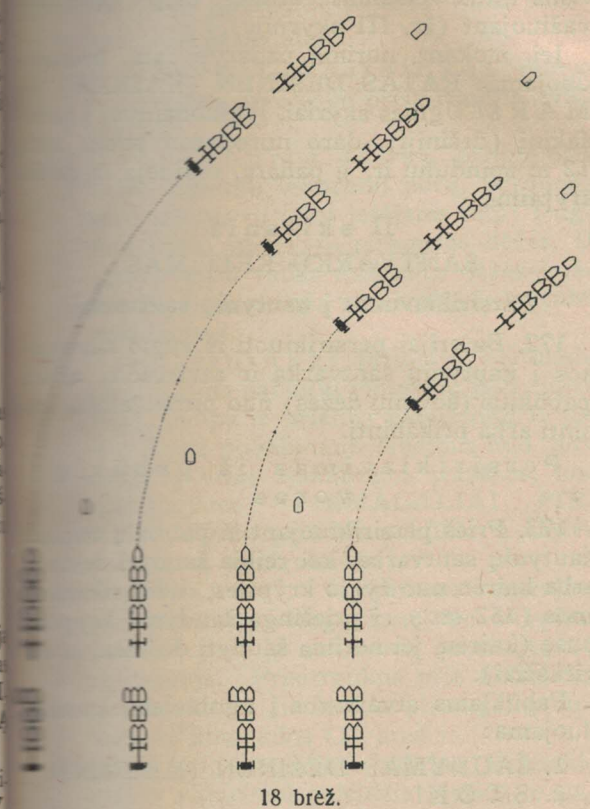

prisiartinus, po žvalgomojo skyriaus skyrinin-

komandos: PIRMYN! išeina į pabūklų

priešakinų arklių porų liniją.

171. Baterijai važiuojant, visi kinkiniai judesius, sukinius, greičių keitimus, stabdymą ir visus kitus veiksmus atlieka, kaip kinkiniai važiuojant (žr. III skyriuje).

Jei, mokant, norima padaryti ratą, komanduoja: **RATAS DEŠINĖN (KAIRĖN)** — **M A R Š!** Ugnies skyriai, lygiuodamiesi į priešakinį (dešinįjį), daro nurodyton pusėn ratą 12 m spinduliu ir, jį padarę, važiuoja ta pačia kryptimi.

II skirsnis

SANTVARKŲ KEITIMAS

Persirikiamas į kautynių santvarką

172. Baterijai persirikiuoti iš žygio santvarkos į kautynių santvarką ir atvirkščiai reikia pabūklus (šovinių dėžes) nuo pirmagalių atkabinti arba prikabinti.

Persirikiamas iš pabūklų voros

173. Prieš persirikiuojant iš pabūklų voros kautynių santvarką, kai reikia šaudyti dešinėn arba kairėn nuo žygio krypties, dėžės rikiuojamos (152 str.) į priešingą šaudymo kryptį pusę (kairėn, jei norima šaudyti dešinėn, ir atvirkščiai).

Pabūklams atvažiavus į ugniavietę, komanduoja:

1. ŠAUDYMAS DEŠINĖN (KAIRĖN)!
2. S T O K!

Po pirmosios komandos:

1) šaudant dešinėn, pabūklas sulėtina, o dėžė pagreitina judesį, kad jos vidurinė pora susilygintų su pabūklo priešakine pora (152 brėž.);

2) šaudant kairėn, dėžė sulėtina, o pabūklas pagreitina judesį, kad jo vidurinė pora susilygintų su dėžės priešakine pora (19 brėž.).

Po antrosios komandos:

a) **Vyresnysis karininkas** nulipa ir perduoda savo arkli priskirtam iš ŽvSk ivalgui.

b) **Ugnies būrių vadai**, prijoję prie dėžių kinkinių vidurinių porų, perduoda savo arklius tų porų jojėjams taip: I ugnies būrio vadas — pirmosios dėžės, II ugnies būrio vadas trečiosios dėžės jojėjui. Perdavę, nulipa nuo arklių ir prižiūri nukabinimą.

c) **Pabūklininkai** prijoja ir perduoda savo arklius pabūklų vidurinių porų jojėjams, nulipa ir prižiūri pabūklinių ir jojėjų darbą nukabinant. Nuėmus nuo pirmagalių visus reikalingus įrankius, komanduoja: **PIRMAGALIAI PIRMYN!** Po to prižiūri pabūklo ir dėžės pastatymą ugniavietėje.

d) **Dėžininkai**, kinkiniams sustojus, pasisuka į priešingą šaudymo kryptį pusę ir, prajoję statmenai su frontu 30 m, sustoja. Prisitraukus prie dėžininkų pirmagaliams, jie laukia pirmagalių viršininko komandos (19 brėž.).

e) **Jojėjai** sustabdo kinkinius. Priešakiniai ir viduriniai paleidžia viržius, o pagrindiniai žiūri atgal ir stengiasi palengvinti nukabinimą. Nukabinus pabūklą (šovinių dėžę) ir 1.Už (1.Dg) pranešus: **NUKABINTA!** pagrindiniai jojėjai

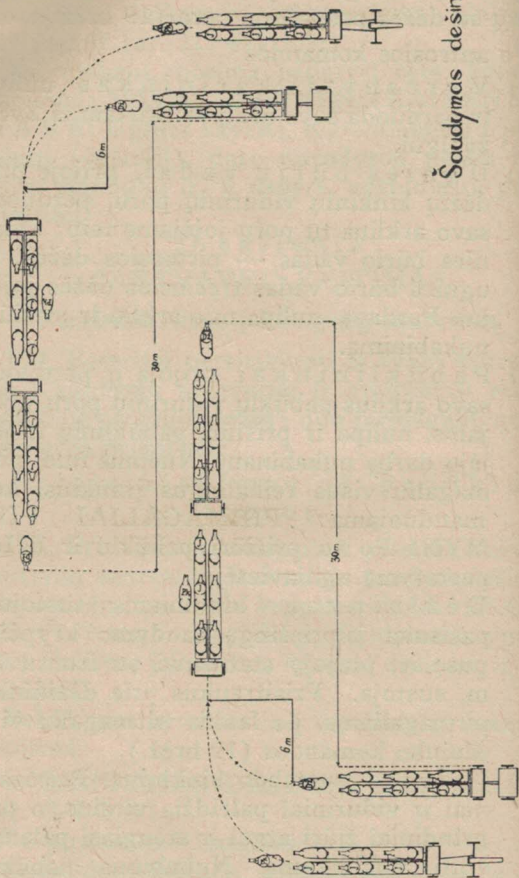

Šaudymas dešinėn

komanduoja: PIRMYN! Po šios komandos pirmagaliai patraukiami 1 m į priekį. Pabūklininkui sukomandavus: PIRMAGALIAI PIRMYN! dėžių pirmagaliai, priešakinių jojėjų vedami, žingsniu prisiartina prie savo dėžininkų ir sustoja, o pabūklų pirmagaliai seka paskui juos ir sustoja 1 m atstume nuo jų (19 brėž.).

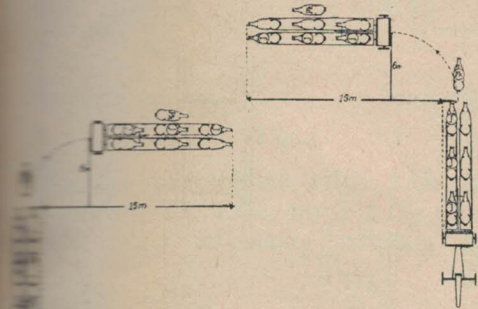

Šaudymas dešinėn

Šaudymas kairėn 20 brėž.

Jei ugnies skyriuje nėra šovinių dėžės, tai po komandos: PIRMAGALIAI PIRMYN pabūklų pirmagaliai, priešakinių jojėjų vedami, pasisuka į priešingą šaudymo kryptį ir pavažiuoja statmenai su frontu 15 m (20 brėž.).

5) Pabūkliniai nušoka (jei sedėjo) nuo pirmagalių ir, pabūklui (šovinių dėžei) sustojus, nukabina taip: Tk stveria-

si už priešakinės ramsčio ąsos, 1.Už
 Sp už užpakalinių ramsčio ąsų (2.Už
 2.Dg už dėžės ramsčio ąsų, kaip
 brėž.); 1.Už (2.Už) dešiniąja ranka
 traukia į save kablo svirtį ir ją prilaukia
 (kairiąja ranka laiko už ramsčio ąsos
 kai svirtis atleidžia kilpą, 1.Už (2.Už) t
 ria: KELK!, pabūkliniai pakelia rams

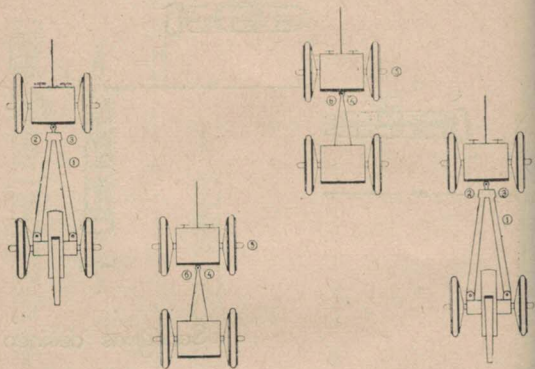

Šaudymas kairėn

Šaudymas dešinėn

21 brėž.

nukabinę kiek pasuka 1.Už (2.Už) link
 1.Už (2.Už) praneša: NUKABINTA
 po to visi iš lengvo nuleidžia ramstį a
 žemės. Patraukus pirmagalį, paprastai
 pradžių pastatoma į vietą dėžė, o po
 pabūklas; jei pabūklui tiksliai nustat
 vieta (taškas, viršum kurio turi b
 kampis), tai iš pradžių turi būti pasta
 mas pabūklas.

Dėžė pastatoma taip: Sp ir 1.Už pribėga ir
 ima už ratų, 2.Už ir 2.Dg ima už ramsčio ąsų,
 1.Dg už kilpos (22 brėž.) ir visi pasuka dėžę
 kryptimi.

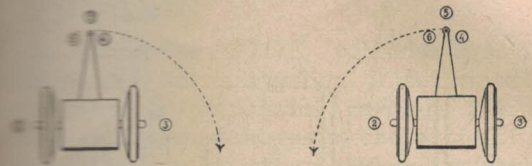

Šaudymas dešinėn

Šaudymas kairėn

22 brėž.

Pabūklas pastatomas taip: 2.Už ir 1.Dg
 ima už ratų, Tk, 1.Už, Sp ir 2.Dg už ramsčio
 ąsų (23 brėž.) ir pasuka pabūklą šaudymo

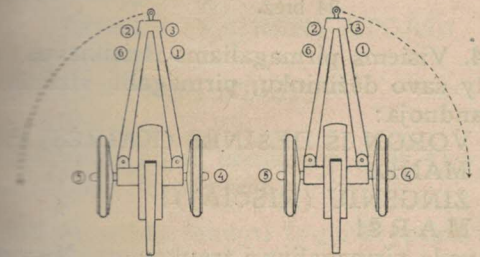

Šaudymas dešinėn

Šaudymas kairėn

23 brėž.

kryptimi; po to priveža ir pastato iš dešinės
 pusės prie dėžės, kaip 24 brėž. parodyta.
 Pastačius šovinių dėžę ir pabūklą į vietas,
 1.Dg nuima įrankius nuo pabūklo pirmagalio,

2.Dg — nuo dėžės pirmagalio ir juos padeda dešinėje pabūklo pusėje. Po to pabūklo tarnyba stoja į vietas, kaip 24 brėž. parodyt (veidu šaudymo kryptimi).

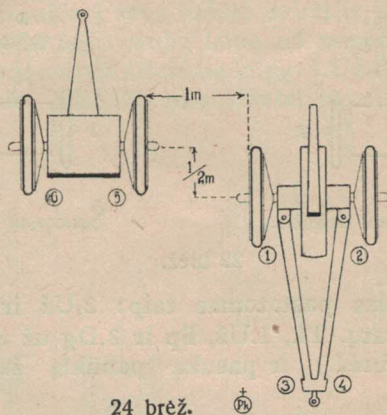

174. Visiems pirmagaliams išsirikiavus už pakaly savo dėžininkų, pirmagalių viršininkas komanduoja:

1. VORON IŠ DEŠINĖS (KAIRĖS) PAS KUI MANE!
2. ŽINGSNIU (RISČIA))!
3. M A R Š!

ir veda pirmagalius į traukovietę. Nurodyt sparno dėžininkas veda savo pirmagalius pas kvi pirmagalių viršininką, o kiti dėžininkai savo pirmagaliais trumpiausiu keliu rikiuojasi voron 2 m atstumais.

Persirikiavimas iš tiestinės rikiuotės

175. Prieš persirikiuojant iš tiestinės rikiuotės į kautynių santvarką, kai reikia šaudyti

į dešinę žygiui pusę, šovinių dėžės rikiuojamos į dešinę.

Persirikiavus, komanduoja:

1. ŠAUDYMAS ATGAL!
2. S T O K!

Po komandos STOK pabūklas ir šovinių dėžės sustoja kartu. Pabūklai ir šovinių dėžės nukabinami ir pirmagaliai važiuoja 173 str. nurodymais su tuo skirtumu, kad pabūklai nešikami, dėžininkai nujoja 30 m važiavimo kryptimi, o pirmagaliai prisitraukia, kaip nurodyta 25 brėž. Jei nėra šovinių dėžės, tai pabūklo pirmagalys pavažiuoja 15 m.

176. Persirikiuojant iš tiestinės rikiuotės į kautynių santvarką, norint šaudyti žygio kryptimi, šovinių dėžės išrikiuojamos į dešinę pusę ir komanduoja:

1. DEŠINĖN (KAIRĖN) ATGAL!
2. M A R Š!
3. ŠAUDYMAS ATGAL!
4. S T O K!

Apsisukus atgal, komandos (3 ir 4) vykdomos 175 str. nurodymais.

177. Prireikus šaudyti žygio kryptimi nepasiekiant kinkinių į dešinę (kairę) atgal, dėžės išrikiuojamos į kairę pusę ir komanduoja:

1. ŠAUDYMAS PIRMYN!
2. S T O K!

Komandos vykdomos 175 str. nurodymais, tik nukabinus pabūklą ir šovinių dėžę, pabūk-

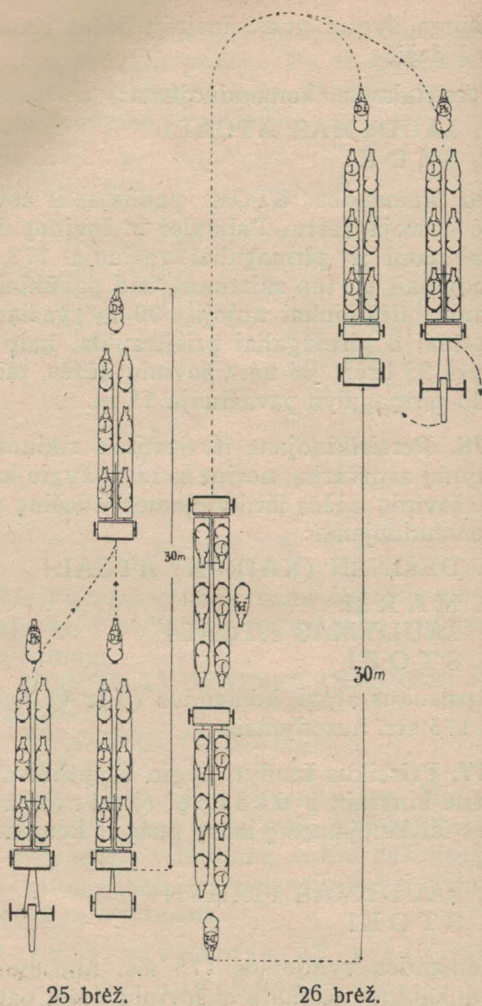

25 brėž.

26 brėž.

... pasukamas šaudymo kryptimi, sukant sto-
vą į dešinę atgal, ir statomas šalia šovinių dė-
šės. Pirmagaliai pasisuka kairėn atgal ir
persirikiuoja užpakaly savo dėžininko, kaip pa-
rodyta 26 brėž.

**Persirikiavimas priešui puo-
lant vorą kelyje**

178. Priešui puolant, staiga prireikus šau-
dyti iš voros žygio kryptimi, komanduoja:

1. ŠAUDYMAS PIRMYN!
2. STOK!

Po komandos STOK:

- a) Žvalgai pasisuka dešinėn atgal, nujoja į užpakalį ugnies linijos, nusėda ir, perda-
vę arklius arkliavedžiams, sugula ugnies
linijoje vilnyje ir pagal vadovavimo bū-
rio vado komandą paleidžia ugnį. Arklia-
vedžiai tuojau nujoja į artimiausią už-
dangą už ugnies linijos arba išsisklaido.
- b) Ryšių vežimai paprastai pasisuka kairėn
atgal ir važiuoja į artimiausią uždangą
už ugnies linijos arba išsisklaido. Ryši-
ninkai išbėga į žvalgų vilnies liniją ir
sugulę šaudo pagal vadovavimo būrio va-
do komandą.
- c) Kulkosvaidžių skyrius pasisuka kairėn
atgal, ugnies linijoje išima kulkosvai-
džius, juos pastato ir šaudo vyresniojo
karininko nurodymais; vežimas nuva-
žiuoja į artimiausią uždangą.

- d) Priešakinis pabūklas sustoja, o dėžė prisirikiuoja į kairę nuo jo; pabūklas ir dėžė nukabinami nuo pirmagalių, pasukami šaudymo kryptimi ir parengiami kovon; pirmagaliai, pasisukę atgal (pabūklo — dešinėn, dėžės — kairėn), važiuoja paskui pirmagalių viršininką už uždangos arba, jei jos nėra, išsisklaido.
- e) Kiti ugnies skyriai, būrių vadų nurodymais, trumpiausiu keliu, pabūklininkų vedami, rikiuojasi į kairę (arba į abi puses) priešakinio pabūklo linijon ir pasirengia kovon, kaip priešakinis pabūklas; dėžininkai veda savo pirmagalius už uždangos paskui priešakinio ugnies skyriaus pirmagalius arba, jei uždangos nėra, pirmagalius išsklaido.
- f) Pabūklininkai elgiasi, kaip 173 str. c pastr. nurodyta.
- g) Padedamasis būrys (jei jis yra voroje) slepiasi už artimiausios uždangos.

Visi perrikiavimai ir judesiai daromi kuo skubiausiai. Visi žemesnieji viršininkai elgiasi savarankiškai, nelaukdami atskirų komandų.

Jei vietovė neleistų daryti sukinių šiame str. nurodytomis kryptimis, tai jie daromi patogesne kryptimi.

179. Priešui puolant vorą iš užpakalio, komanduojuama:

1. ŠAUDYMAS ATGAL!
2. S T O K!

Po komandos STOK:

- a) Vadovavimo būrio žmonės su kulkosvaidžiais išbėga ugnies linijon, o vežimai ir arkliai slepiasi už uždangų. Visa kita veikla, kaip nurodyta 178 str. a, b ir c pastraipose.
- b) Priėmus į kairę, užpakalinis pabūklas nukabinamas nuo pirmagalio ir parengiamas kovon; dėžė prisirikiuojama iš dešinės nuo pabūklo, nukabinama, apsukama ir parengiama kovon. Pirmagaliai važiuoja, kaip nurodyta 178 str. d pastraipoje.
- Kiti ugnies skyriai daro sukinius dešinėn, kairėn arba į abi puses a t g a l, išvažiuoja į ugnies liniją ir pasirengia kovon, kaip nurodyta 178 str. e pastraipoje.
- c) Padedamasis būrys, pervažiavęs ugnies liniją slepiasi už uždangų.

180. Priešui puolant vorą iš dešinės (kairės) nuo žygio krypties, komanduojuama:

1. ŠAUDYMAS DEŠINĖN (KAIRĖN)!
2. S T O K!

Po komandos STOK pabūklai, priėmę į šaudymo pusę, sustoja, o dėžės prisirikiuoja į priešingą šaudymui pusę; po to ugnies skyriai pasirengia šaudyti nurodyta kryptimi. Vadovavimo būrio žmonės su kulkosvaidžiais tuojau sustoja ir pasirengia šaudyti nurodyta kryptimi. Pirmagaliai, vežimai ir arkliai pasukami į priešingą šaudymo kryptį pusę ir vedami už uždangų; visi kiti elgiasi panašiai, kai nurodyta 178 str.

181. Persirikiavus į kautynių santvarką pagal 178 — 180 str. nurodymus, jojėjai nuo arklių nenulipa.

Persirikiavimas į žygio santvarką

182. Išsikeliant iš ugniavietės, pirmiausia reikia iššaukti pirmagalius prie ugniavietės. Tam reikalui komanduoja: **PIRMAGALIAI PRIE UGNIAVIETĖS!** Po šios komandos pirmagalių viršininkas atveda pirmagalius prie ugniavietės ir komanduoja: **PRIE PABŪKLŲ!** Po tos komandos dėžininkai veda savo pirmagalius ir sustoja užpakaly savo pabūklų per 15 m. Jei ugnies skyriuje nėra šovinių dėžės, tai pabūklo pirmagalio priešakinis jojėjas sustoja dėžininko vietoje.

183. Pirmagalių viršininkas, veddamas juos ugniavietėn, surikiuoja taip, kad privažiuojant iš sparno pirmagalių eilė būtų atvirkščia ugniavietės pabūklų eilei; ugnies skyriuje visuomet eina priešakyje dėžės pirmagalys (27 brėž.).

Persirikiavimas iš kautynių santvarkos į pabūklų vorą

184. Išsikeliant iš ugniavietės, kai reikia važiuoti sparno link, komanduoja:

1. VAŽIAVIMAS DEŠINĖN (KAIRĖN)
2. M A R Š!

Paprastai, iššaukiant pirmagalius į ugniavietę, pabūkliniai pabūklininko nurodymais išveža pabūklą (šovinių dėžę) į patogesnę vietą

Po antrosios komandos pabūklininkai bėga iššaukti pirmagalį, ima savo arklius, sėda ir

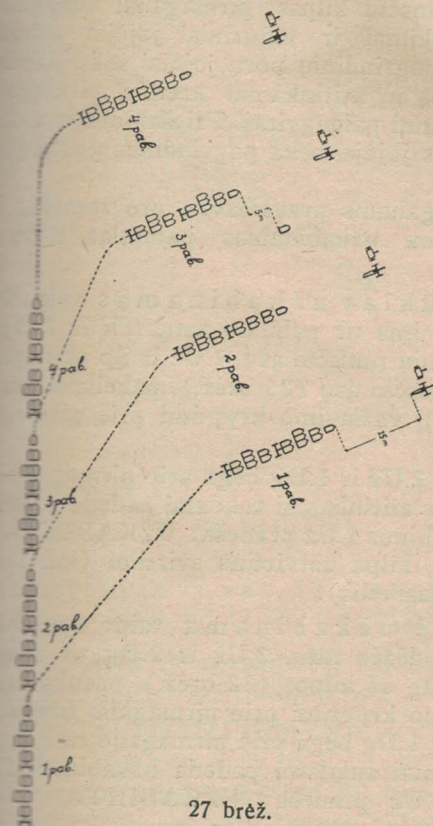

veža pirmagalius 28 (29) brėž. nurodytu keliu ir prižiūri pabūklo užkabinimą.

Dėžininkas atveda savo pirmagalį ir prižiūri dėžės užkabinimą.

Pirmagalių kabliams praėjus pro pabūklo ir dėžės ramsčių kilpas, pirmagaliai sustoja.

Priešakiniai ir viduriniai jojėjai atleidžia viržius, pagrindinių porų jojėjai seka pabūklinių darbą ir atitinkamai kreipia pirmagalius užkabinimui palengvinti. Priešakinės ir vidurinės poros jojėjai seka pagrindinės poros judesius.

Pirmagaliams pravažiavus pro ramsčių kilpas, pirma užkabinamas pabūklas, o po to dėžė.

Pabūklas užkabinamas taip: 2.Už ir 1.Dg. ima už pabūklo ratų, Tk ir 2.Dg už priešakinių ramsčio ašų, 1.Už ir Sp už užpakalinių ramsčio ašų (23 brėž.), pakelia ramstį ir pasuka jį važiavimo kryptimi prie pirmagalio kablo.

Po to 2.Už ir 1.Dg bėga prie pirmagalio ratų ir juos atitinkamai sukdamai padeda užkabinti. Užkabinus 1.Už praneša: UŽKABINTA! ir, reikiant, kilpą užtvirtina svirtimi (kai svirtis pati nepasikelia).

Dėžė užkabinama taip: Sp ir 1.Už ima už dėžės ratų, 2.Už ir 2.Dg už ramsčių ašų, 1.Dg už kilpos (22 brėž.), pasuka ramstį važiavimo kryptimi prie pirmagalio kablo. Po to Sp ir 1.Dg bėga prie pirmagalio ratų ir juos atitinkamai sukdamai padeda užkabinti. Užkabinus 2.Už praneša: UŽKABINTA! ir, reikiant, kilpą užtvirtina svirtimi.

Kai 1.Už arba 2.Už praneša UŽKABINTA pagrindinių porų jojėjai komanduoja: PIR

MIRMYN! Kinkiniai pavažiuoja 5 m važiavimo kryptimi ir sustoja. Pabūklininkas ir dėžininkas atsistoja į savo vietas.

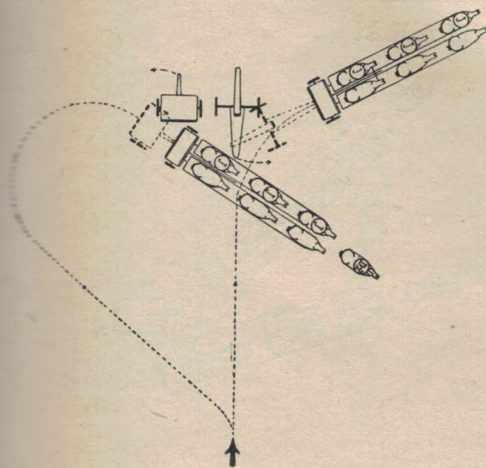

28 brėž.

Persirikiavimas iš kautynių santvarkos į tiestinę rikiuotę

185. Išsikelti iš ugniavietės, kai reikia važiuoti pirmyn, komanduojama:

1. VAŽIAVIMAS PIRMYN!
2. M A R Š!

Pirmagaliai užkabinami 184 str. nurodymais su tuo skirtumu, kad pabūkliniai pakelia ramstį ir suka pabūklą tik tada, kai pirmagalio ašis praeina pro pabūklo ašį.

Privažiavimo tvarka nurodyta 30 brėž.

186. Išsikelti iš ugniavietės, kai reikia važiuoti atgal komanduojama:

1. VAŽIAVIMAS ATGAL!
2. MARŠ!

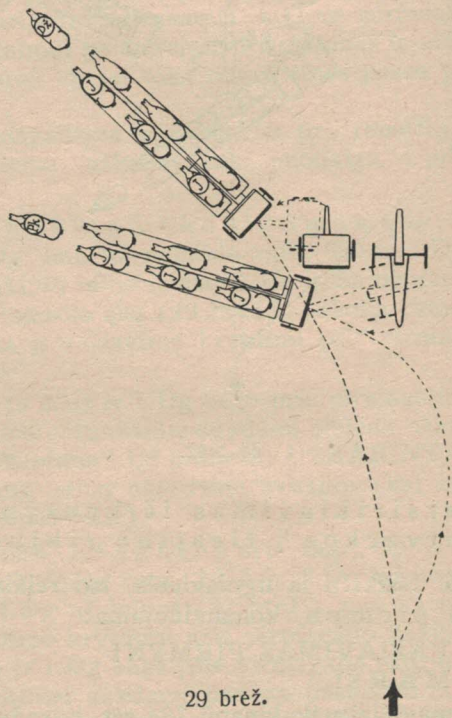

29 brėž.

Užkabinama 184 str. taisyklėmis. Privažiavimo tvarka, kaip nurodyta 31 brėž.

Pastaba. Šiame skyriuje nurodytas komandas, komanduojant balsu, būrių vadai kar

...tik voroje, o komanduojant sutartiniais ženkais — voroje ir tiesinėje rikiuotėje.

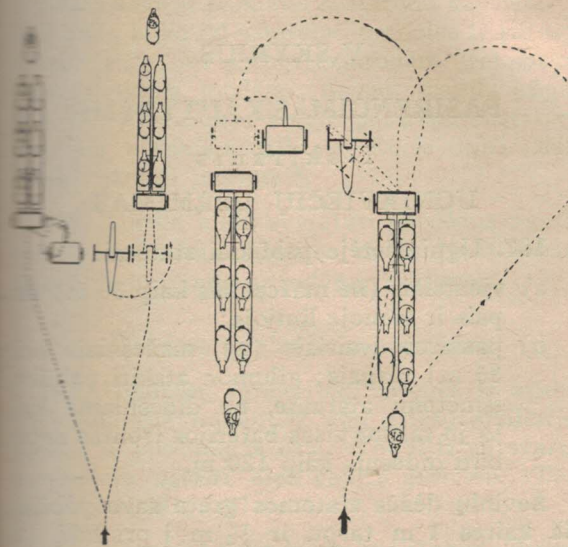

30 brėž.

31 brėž.

Pabūklininkai (dėžininkai) komandų nekar- tuoja, tik komanduoja atitinkamas komandas savo kinkiniams perrikiuoti. Pav. perrikiuo- jant, kai reikia keisti kinkinio greitį ar vietą, komanduojama: PASKUI MANE RIŠČIA — MARŠ, arba PASKUI MANE!, arba ŽINGSNIU!, arba STOK! ir t. t.

V SKYRIUS

PASIRENGIMAS KAUTYNĖMS

I skirsnis

UGNIAVIEČIŲ UŽĖMIMAS

187. Ugniavietėje pabūklai statomi:

- a) vienodais (ne mažesniais kaip 30 m) tarpais ir vienoje linijoje;
- b) paskirai įvairiais (ne mažesniais kaip 30 m) tarpais; gilumon atskiri pabūklai išmėtomi atstume, ne didesniame kaip $\frac{1}{4}$ jų tarpo; visas baterijos frontas neturi būti didesnis kaip 120 m.

Šovinių dėžės statomos greta savo pabūklais iš kairės 1 m tarpu ir $\frac{1}{2}$ m į priešakį (24 brėž.).

Jei šovinių dėžių vietoje vartojami šovinių vežimai, tai jie, pabūklus nukabinus nuo pirmagalių, privažiuoja prie savo pabūklo ir sustoja kairiau pabūklo 3 m tarpu; iškrovus šovinius, jie nuvažiuoja paskui pirmagalius traukovietai. Šoviniai sukraunami prie kiekvieno pabūklo dėžės.

188. Kai nėra pakankamai laiko šaudymui parengti ir kai ugniavietės vietovė nepatogiam gamtiniam užsimaskavimui, pabūklai sustatomi vienodais tarpais ir užmaskuojami dirbtinėmis priemonėmis (tinklais ir kt.). Šis pa-

abūklų sustatymo būdas leidžia lengvai sudaryti vėduoklę ir valdyti ugnį.

189. Paskirai pabūklai sustatomi kai baterija turi daug laiko iki šaudymo pradžios ir kai ugniavietės vietovė patogi gamtiniam užsimaskavimui (atskiri medžiai, namai, šiaudų kūgiai ir t. t.). Pastaruoju atveju pabūklai sustatomi ties tais vietiniais daiktai, kurie tinka kaip maskuojamoji priemonė.

190. Kuriuo būdu sustatyti pabūklus ugniavietėje, sprendžia baterijos vadas. Jis iš anksto šio reikalu duoda nurodymų žvalgybai.

Dengtos ugniavietės užėmimas

191. Užimant ugniavietę, žmonės ir arkliai gali smarkiai nukentėti nuo priešos artilerijos ugnies ir puolimų iš oro. Todėl labai svarbu ugniavietę užimti kiek galint greičiau. Tam pasiekti reikia, kad:

- a) vyresnysis arba kitas karininkas, kuriam pavestas ugniavietės užėmimas, į ją visuomet atvyktų anksčiau už savo pabūklus ir vietoje susipažintų su pabūklų stovėjimo vietomis, privažiuojamaisiais keliais ir ugniavietės dirvožemiu ir nušpręstų ugniavietės užėmimo būdą;
- b) visą laiką, kol ugniavietė dar neužimta būtų išstatyti oro sekėjai ir baterijos kulikovaidžiai lėktuvams šaudyti;
- c) pirmagaliai, vežimai ir arkliai kuo trumpiausiai užtruktų ugniavietėje ir kiek galint greičiau būtų išsiųsti į traukovietai.

192. Paprastai prie parinktos ugniavietės bateriją atveda vyresnysis karininkas baterijos vado nurodymais. Jei vyresnysis karininkas aiškiai mato, kad išrinktoji ugniavietė netinka duotam uždaviniui, jis čia pat atitaiso žvalgybos padarytą klaidą. Jei ugniavietė nebuvo išrinkta, ją išrenka pats vyresnysis karininkas. Paprastai vyresnysis karininkas, vykdamas susipažinti su ugniaviete, bateriją palieka laukiamoje parengtyje, paslėptą nuo priešo oro žvalgybų.

Ugniavietė pagal aplinkybes gali būti užimama:

- a) atskirais pabūklais,
- b) pabūklų voroje arba tiestinėje rikiuotėje.

Ugniaviečių užėmimas atskirais pabūklais

193. Atskirais pabūklais (ugnies skyriais) ugniavietė užimama tik turint pakankamai laiko iki šaudymo pradžios. Ugniavietės užėmimo tvarka tokia:

- a) vyresnysis karininkas bateriją sulaiko laukiamoje parengtyje arti ugniavietės, paslėptoje vietoje, o pats su I ugnies būrio vadu, kulkosvaidžių vežimu ir pabūklininkais, pirmagalių viršininko vedamas, vyksta į parinktą ugniavietę;
- b) atvykęs, pastato kulkosvaidžius lėktuvams šaudyti, patikrina ugniavietę, nurodo pabūklų stovėjimo vietas, šaudymo kryptį ir, nurodęs važiavimo greitį, įsako atvesti pabūklus, komanduodamas: Į UGNIAVIETĘ ATSKIRAI, VYKDYTI!

- c) pabūklininkai grįžta atgal*), atskirai veda savo ugnies skyrius į ugniavietę ir atvedę pastato nurodytoje vietoje, komanduodami: ŠAUDYMAS N KRYPTIMI S T O K!; tąja komanda pabūkliniai nukabina pabūklą ir šovinių dėžę nuo pirmagalių, nuima nuo pirmagalių reikalingus įrankius ir kitus daiktus, pabūklą ir šovinių dėžę pastato reikalingoje vietoje nusikabina karabinus, juos sustato į gubą 5 m užpakaly norago ir atsistoja 24 brėž nurodytose vietose;
- d) II ugnies būrio vadas prižiūri pabūklų išvažiavimą iš laukiamosios parengties ir pats į ugniavietę atvyksta su paskutiniu pabūklų;
- e) pirmagaliai, nukabinus pabūklą (šovinių dėžę) atskirai važiuoja į pirmagalių viršininko nurodytą susirinkimo vietą arti ugniavietės; toji vieta turi būti maskuota; pirmagalių susirinkimo vietą pirmagalių viršininkas nurodo pabūklininkams atvykus žvalgyti ugniavietės; pabūklininkai, veddami savo ugnies skyrius ugniavietėn, šią vietą iš anksto nurodo dėžininkams; dėžininkai, nukabinus ugnies skyrių nuo pirmagalių, komanduoja PIRMAGALIAI, PASKUI MANE, RISČIA (ŽINGSNIU) — M A R Š! ir veda juos tiesiai į nurodytą vietą, nedarant 173 str. d pastraipoje nurodytų rikiavimų.

*) Jei pabūklininkams buvo įsakyta atvesti pabūklus įvairiais keliais, tai jie grįždami išžvalgo privačius ir apjuosius kelius.

194. Tam tikrais atvejais (priešo artilerijai šaudant privažiuojamuosius kelius, aktyviai veikiant aviacijai ir t. t.) į ugnievietę važiuoja ne iš karto visa baterija, bet po vieną pabūklą (ugnies skyrių). Šiuo atveju II ugnies būrio vadas, vyresniojo karininko nurodymais, iš laukiamosios parengties iš pradžių išsiunčia vieną ugnies skyrių, po tam tikro laiko — kitą ir t. t.

Visi kiti veiksmai — kaip 193 str.

Ugnieviečių užėmimas pabūklų voroje arba tiestinėje rikiuotėje

195. Pabūklų voroje arba tiestinėje rikiuotėje, statuto nustatytais atstumais bei tarpais (3 ir 4 brėž.), ugnievietė paprastai užimama, kai tam reikalui turima maža laiko ir reikalingas greitas pasirengimas šaudyti. Ir šiuo atveju vyresnysis karininkas prieš užimant ugnievietę ją patikrina ir pasirūpina priešlėktuvine apsauga, kaip 193 str. nurodyta. Patikrinęs grįžta prie baterijos ir ją pabūklų voroje veda į ugnievietę.

Jei dėl aplinkybių vyresnysis karininkas negali baterijos palikti laukiamoje parengtyje ir iš anksto išžvalgyti ugnievietės, tai jis, artėdamas su baterija prie ugnievietės, padidintu greičiu drauge su pabūklininkais išjoja į ugnievietę ir su ja susipažįsta. Po to pasitinka bateriją, daro reikalingus perrikiavimus ir atitinkamomis komandomis veda ją į ugnievietę, čia sustabdo ir nukabina pabūklus 172—177 str. nurodymais. Jei pabūklų vietos paženklintos (kuoleliais, žmonėmis ir t. t.), tai po ko-

mandos STOK kiekvienas pabūklas sustoja kiek galint arčiau privažiavęs prie savo pabūklų paženklintos vietos. Be to, kiekvienas pabūklininkas turi žiūrėti, kad pabūklas nebūtų sustabdomas nepatogioje vietoje (duobėje ir t. t.).

196. Užimant ugnievietę pabūklų voroje, jei pabūklų vietos nepaženklintos, baterija veda ma ilgiai ugnievietės fronto ir, priešakiniam pabūklui pasiekus norimą vietą, sustabdoma.

Tiestinėje rikiuotėje, kai pabūklų vietos nepaženklintos, baterija veda ma statmenai su ugnievietės frontu ir, jei reikia, padariusi sukinių, sustabdoma, kai pabūklai pasiekia savo vietas.

197. Jei ugnievietė nebuvo išrinkta arba ją reikia perrinkti, tai vyresnysis karininkas, rinkdamas ugnievietę:

- a) nustato mažiausią taikiklį;
- b) nustato ugnievietės uždengimo dydį;
- c) nustato ugnievietės frontą ir paženklina kiekvieno arba pagrindinio pabūklo vietą.

198. Ugnievietės frontu vadiname tiesią liniją, jungiančią du sparninius pabūklus. Ši linija, kur galima, turi būti statmena su pagrindine šaudymo kryptimi.

Pagrindiniu pabūklų vadiname tą pabūklą, kuris turi geresnes balistines ypatybes. Paprastai jam rengiami šaudymo duomenys, numeruojamas 1 nr. ir ugnievietėje statomas dešiniajame baterijos sparne.

Pagrindine šaudymo kryptimi vadiname kryptį, einančią apytikriai per vidurį baterijai duoto pagrindinio baro. Šią kryptį pa-

prastai apibrėžia baterijos vadas ir iš anksto duoda vyresniajam karininkui. Jei vyresnysis karininkas tokio nurodymo laiku negauna, tai jis iš jam žinomų aplinkybių arba uždavinių pats nustato apytikrę kryptį ir ja nukreipia pabūklus (vėduoklę).

199. Mažiausią taikiklį ir ugniavietės uždegimo dydį vyresnysis karininkas suranda vadovaudamasis artilerijos šaudymo statuto nurodymais.

200. Vyresnysis karininkas, turėdamas pagrindinę šaudymo kryptį (arba pats ją nustatęs), ugniavietės frontą ir pabūklų vietas paženklina taip:

- a) nustato pagrindinio pabūklo vietą, ją pažymėdamas žemėlapyje ir vietovėje;
- b) pastato busolę pagrindinio pabūklo vietoje, ją gulsčioja ir orientuoja;
- c) atskiru sukimu nustato busolėje šaudymo krypties azimutą (žiūronėlis žiūre šaudymo kryptimi);
- d) jei azimutas pirmame ketvirtyje, tai prie jo prideda 48—00, o jei kituose ketvirčiuose — atima 16—00 ir gautą atskaitą atskiru sukimu nustato busolėje (žiūronėlio kryptis bus ugniavietės fronto kryptis);
- e) žiūrėdamas pro žiūronėlį, jo vizavimą išies kryptimi siunčia žmogų, kuriam įsako kas 30 m (ar kiek bus nurodyta) paženklinti kiekvieno pabūklo (išskyrus pagrindinį) stovėjimo vietą; šios vietos gali būti ženklinamos kuoleliais, medžių šakelėmis ir t. t.

Atviros ugniavietės užėmimas

201. Atviros ugniavietės užimamos:

- a) apsiginti nuo staigaus priešo puolimo žygyje ir postovyje,
- b) persekiojant pakrikusį priešą.

202. Atvirai ugniavietei užimti reikia tinkamas vietas, t. y., kad ji turėtų nematomą prižiūrimą prie ugniavietės, kiek galint artimiausnę uždangą pirmagaliams ir arti jos prižiūrimą vietą šovinių dėžėms.

Atvirą ugniavietę, kada tik gali, turi parinkti baterijos vadas.

Nuostoliams nuo priešo ugnies sumažinti, pabūklus reikia išdėstyti plačiau, negu paprastai. Plačiau išdėstymo plotis turi būti toks, kad baterijos vadas, prireikus, galėtų valdyti bateriją.

203. Atviros ugniavietės užimamos tokiais būdais:

- a) pabūklus išstumiant žmonėmis,
- b) pabūklus išvežant arkliais.

Ugniavietės užėmimas pabūklus išstumiant žmonėmis

204. Baterijos vadas:

- a) iššaukęs ugnies būrių vadus ir pabūklininkus ir vyresniajam karininkui įsakęs vesti bateriją į nurodytą vietą kiek galint arčiau prie ugniavietės, išžvalgo taikinius ir numato vietas atskiriems pabūklams.
- b) atvykusiems ugnies būrių vadams ir pabūklininkams nurodo jų taikinius, atstumus iki taikinių ir ugniavietes;
- c) atvykus baterijai, įsako išstumti pabūklus į parinktas ugniavietes;

d) baterijai užėmus ugniavietę, būna sekyla loje, seka šaudymo išdavus ir prireikia duoda nurodymų.

205. Vyresnysis karininkas:

- a) veda bateriją į nurodytą vietą, palikęs nereikalingus vežimus ir arklius su pirmagalių viršininku arčiausioje prie ugniavietės paslėptoje vietoje; pirmagalių viršininkui įsako laikyti akies ryšį su ugniavietę;
- b) atvedęs bateriją, ją sustabdo už uždangos, nukabina ugnies skyrius ir parengia kovon;
- c) pabūklams stumti ir sviediniams tiek pabūklų tarnybas papildo vadovavim būrio žmonėmis;
- d) pabūklus įstūmus, lieka prie dėžių ir prižiūri tiekimą, be to, palaiko drausmę ir tvarką ugniavietės užpakalyje.

206. Ugnies būrių vadai:

- a) kartu su baterijos vadu išžvalgę taikinius, parenka sau sekyklas (paprastai ties savo būrių viduriu);
- b) prižiūri ugniavietės užėmimą, o užėmus seka šaudymą ir duoda reikiamų nurodymų;
- c) rūpinasi šovinių tiekimu.

207. Pabūklininkai:

- a) atvykę pas baterijos vadą, gauna nurodymą, į kurį taikinį šaudyti ir kur pastatyti pabūklą;

b) bateriai atvykstant prie ugniavietės, pasitinka savo pabūklą ir nurodo jo sustojimo vietą už uždangos;

c) pabūklą parengus kovon, taikytojui nurodo taikinį ir komanduoja, kaip 394 — 396 str. (be komandos UGNIS);

d) baterijos vadui įsakius užimti ugniavietę, vadovauja pabūklo pastatymui į nurodytą vietą;

e) įstūmus pabūklą, šaudo į nurodytą taikinį ir rūpinasi šovinių tiekimu savo pabūklui.

208. Pirmagalių viršininkas:

a) vyresniajam karininkui įsakius, nereikalingus vežimus ir arklius veda į nurodytą vietą ir ten paslepia;

b) paskiria sekėjus savo ugniavietei sekti ir organizuoja betarpe apsaugą.

209. Kulkosvaidžių skyriaus skyrininkas baterijos vado nurodymais pastato kulkosvaidžius betarpei (baterijos apsaugai).

210. Norint kuo arčiau slaptai privažiuoti prie uždangos, kartais gali prireikti nusodinti jojėjus.

Bateriją atvedus prie ugniavietės (už uždangos), komanduojama:

1. ŠAUDYMAS DEŠINĖN (KAIRĖN, ATGAL!

2. S T O K!

3. KOVON!

Po antrosios komandos ugnies skyriai sustabdomi nurodytose vietose, nukabinami nuo pirmagalių ir pasukami šaudymo kryptimi, o po trečiosios komandos parengiami kovon.

211. Pabūklams išstumti į ugniavietę baterijos vadas komanduoja:

1. ATVIRON UGNIAVIETĖN!
2. M A R Š!

Po antrosios komandos tarnyba išstumia į ugniavietę pabūklus, o nereikalingus reikmenis palieka prie dėžių.

212. Pabūklus ir dėžes nukabinus, pirmagaliai (atsuktai nuo priešų pusės arkliais) ir dėžės paliekami toje pat vietoje už uždangos. Iš dėžių tiekiami pabūklams šoviniai.

Šaudymo metu jodėjai nuo arklių nenulipa, o jei buvo nulipę užsodinami.

Ugniavietės užėmimas pabūklus išvežant arkliais

213. Baterijos vadas, kartu su pabūklininkais kiek galint slapčiau išžvalgęs taikinius ir ugniavietę, sutinka bateriją, nurodo išvažiavimo būdą, priveda ją kuo arčiau prie uždangos (paprastai tiestinėje rikiuotėje) ir, parengęs kovon, komanduoja:

1. ATVIRON UGNIAVIETĖN!
2. M A R Š!

Po antrosios komandos pabūklininkai veda savo ugnies skyrius padidinta risčia (šuoliais) į jiems skirtas ugniavietes ir, padarę sukinių, nusikabina ir paleidžia ugnį.

Pirmagaliai, nukabinus pabūklus ir dėžes, nusileidžia už uždangos tiek, kad pasislėptų.

Ugniavietės užėmimas naktį

214. Ugniavietė išžvalgoma dar su šviesa; taip pat išžvalgomi ir pažymimi privažiuojamieji keliai. Naudinga kiekvieno pabūklo šaudymo kryptį pažymėti slaptais žibintais, kurie pastatomi 20 m prieš kiekvieno pabūklo vietą.

Jei dieną išžvalgyti ugniavietės nebuvo galima, tai ji turi būti parinkta tokioje vietoje, kuri yra aiškiai pažymėta žemėlapyje ir kurią lengva tamsoje surasti (kryžkelės ir kt.). Tokie ugniavietėje pradinė šaudymo kryptis duodama kiekvienam pabūklui su busole.

215. Naktį paprastai ugniavietė užimama atskirais pabūklais (193 str.). Statyti kulkosvaidžius lėktuvams šaudyti nebūtina. Rūkyti griebtai draudžiama. Žibintai ir šviesos turi būti paslėpti nuo priešų žemės ir oro sekimo.

Griebtai laikytis visiškos tylos. Komanduoja tik pabūklininkai savo pabūklams ir tai pusbalsiu.

II skirsnis

TRAUKOVIEČIŲ UŽĖMIMAS

216. Nukabinus pabūklus, pirmagalių viršininkas, gavęs vyresniojo karininko nurodymus dėl tvarkos traukovietėje (arklių iškinkymas, įrengimai ir t. t.), pirmagalius veda į parinktą traukovietę komanduodamas, kaip nurodyta 148 — 164 ir 174 str.

Dėžių pirmagaliai į traukovietę vyksta priešaky savo pabūklų pirmagalių 1 m atstume. Atstumai tarp skyrių pirmagalių — 3 m.

217. Atvestus į traukovietę pirmagalius pirmagalių viršininkas sustato paskirai 25 — 50 m tarpais, juos paslėpdamas nuo priešo žemės ir oro žvalgų. Išdėstyti reikia taip, kad būtų galima kuo patogiau ir greičiau išvažiuoti iš ugniavietę, kuo mažiau darant sukinių ir perrikiavimų.

218. Išdėstęs, pirmagalių viršininkas nusodina jojėjus ir įsako dėžininkams palikti reikalingą skaičių jojėjų kinkinio priežiūrai, nustatyti pasimainymo tvarką ir paskirti pamainą. Paprastai, jei arkliai ramūs arba jei galima juos pririšti, kinkinio priežiūrai paliekamas tik vienas jojėjas; kitus pirmagalių viršininkas išskirsto tarnybai, darbams, o laisviems leidžia ilsėtis.

Numatant, kad traukovietėje gali tekti ilgiau pasilikti, vyresniojo karininko iš anksto duotais nurodymais arkliai gali būti nukinkomi ir pririšami.

219. Užėmus traukovietę, pirmagalių viršininkas turi:

- a) pastatyti sekėją, kuris sektų ugniavietėje rodomus pirmagaliams iššaukti ženklus (reikiant, statomas dar ir tarpinis sekėjas); šiam sekėjui naudinga duoti žiūroną;
- b) pastatyti sekėjus (patrulius) sekti (saugoti) prieigoms prie traukovietės;
- c) organizuoti traukovietės gynimą;
- d) nustatyti darbų tvarką ir paskirti jiems žmones;
- e) prižiūrėti tų darbų vykdymą ir tarnybos pareigų ėjimą;

f) prižiūrėti šovinių tiekimą, mitybą, šėrybą ir traukovietės tvarką.

220. Traukovietė įrengiama palaiptams ir darbams vykdomi pagal vyresniojo karininko duotus nurodymus.

Paprastai traukovietėje iš eilės dirbama taip:

- a) užmaskuojami arkliai ir pirmagaliai (vežimai);
- b) įrengiami prieraišai ir pastogės arkliams pririšti;
- c) įrengiamos sekyklos sekėjams;
- d) įrengiamos slėptuvės žmonėms.

221. Be pagrindinės traukovietės, dar turi būti parinkta ir atsarginė.

Pradėjus priešui šaudyti (cheminiais sviediniais) į pagrindinę traukovietę, pirmagalių viršininkas gali savarankiškai pervaziuoti į atsarginę traukovietę, tuojau apie tai pranešdamas vyresniajam karininkui.

Iki bus pranešta vyresniajam karininkui, sezoje (pagrindinėje) traukovietėje turi likti sekėjas ryšiams su ugniaviete.

222. Traukoviečių (pagrindinės ir atsarginės) parinkimą tikrina vyresnysis karininkas arba jo paskirtas ugnies būrio vadas, o kai galima — ir baterijos vadas.

Traukovietę užėmus, vyresnysis karininkas arba jo paskirtas ugnies būrio vadas (kartais baterijos vadas) patikrina jojėjų išsidėstymą ir duoda reikalingų nurodymų.

223. Ryšiai su traukovieta palaikomi:

- a) akimis, kai vietovė leidžia matyti ugniavietę;
- b) raitais pasiuntiniais, kai negalima sudaryti akinio ryšio;
- c) telefonu, kai numatoma ilgiau pasilikti ugniavietėje (pav., ginantis).

III skirsnis

RENGIAMIEJI VEIKSMAI

224. Nukabinus pabūklus ir šovinių dėžes nuo pirmagalių ir pastačius į vietas, baterija rengiama kautynėms.

Tam reikia:

- a) pabūklus parengti KOVON,
- b) parinkti arba įrengti taikymo tašką (TT),
- c) pagrindinį pabūklą nukreipti pagrindine šaudymo kryptimi,
- d) nustatyti lygiagretę vėduoklę,
- e) įkalti noragus (įtvirtinti pabūklus) ir galutinai nusiaikyti,
- f) surasti mažiausią taikiklį (pakilą),
- g) išstatyti betarpę ugniavietės apsaugą ir
- h) įrengti ugniavietę.

Šių veiksmų eilė turi atitikti turimą laiką (aplinkybes) ir laiduoti greičiausią ugnies paleidimą.

Ypatingai svarbiu atveju (pav., kelyje priešui puolant vorą) galima šaudyti ir neišskėtus šakų.

šaudyti neįkalus noragų (neįvirtinus pabūklo) griežtai draudžiama.

Viršininkų pareigos rengiant bateriją
KOVON

225. Vyresnysis karininkas arba jo pavaduotojas:

- a) prireikus komanduoja: PRIE PABŪKLŲ!
- b) komanduoja: KOVON!
- c) parenka arba įsako įrengti taikymo tašką, jei jis nebuvo parinktas pirmiau;
- d) pagrindinį pabūklą nukreipia pagrindine šaudymo kryptimi;
- e) nustato lygiagretę vėduoklę;
- f) įsako surasti mažiausią pakilą (taikiklį);
- g) duoda nurodymų betarpei apsaugai išstatyti;
- h) duoda nurodymų ugniavietei įrengti;
- i) pats stoja ten, iš kur, patogiau komanduoti ir sekti darbą.

226. Ugnies būrių vadai:

- a) kartoja vyresniojo karininko komandas;
- b) prižiūri komandos KOVON vykdymą;
- c) jei nebuvo nurodytas bendras taikymo taškas, tai jį parenka arba įsako įrengti savo būriui;
- d) prižiūri pabūklinių veiksmus nukreipiant pagrindinį pabūklą, statant lygiagretę vėduoklę ir įrengiant ugniavietę;
- e) nurodo, per kuriuos uždangos taškus ieškoti mažiausią pakilą (taikiklį), o taip pat atstumus iki tų taškų, ir prižiūri veiksmus;

f) pats atsistoja ten, iš kur patogiau komanduoti ir sekti savo būrio darbą.

227. P a b ū k l i n i n k a i :

- a) savo ugnies būrio vado komandas kartoja tik būtinai reikiant (dideli tarpai, vėjas, kautynių triukšmas ir t. t.); jei reikia komandas pakeisti (išskleidžiant ir sutelkiant vėduoklę, darant pataisas dėl pabūklo išsidėvėjimo ir t. t.), tai, jas pakeitęs, komanduoja savo pabūklui; jei nėra būrio vado, kartoja visas vyresniojo karininko komandas;
- b) šakoms išskėsti komanduoja: **SKĖSK!**, o noragams įkalti — **KALK!**;
- c) prižiūri pabūklinių darbą ir tikrina taikymo įrankių nustatymus;
- d) apžiūri pabūklą, ypač vamzdį ir, jei reikia, įsako jį išvalyti;
- e) jei reikia, įsako išlyginti žemę po noragų dėžutėmis, kad jos būtų kiek galint vienoje gulsčioje plokštumoje; jei žemė yra tiek minkšta, kad įkaltas noragas nesilaiko, arba labai kieta bei akmenuota, tai prieš įkalant noragus, įsako po jų dėžutėmis padėti plokšteles ir jas užtvirtinti; kai žemės aukštis po ratais žymiai skirtingas, įsako kiek reikia nukasti;
- f) parenka arba įsako įrengti (jei nenurodė vyresnysis karininkas arba ugnies būrio vadas) taikymo tašką ir jį parodo taikytojui;
- g) suranda per nurodytus arba jo paties parinktus uždangos taškus stataus kampo ribose uždangos kampus;

b) įsako pašalinti prieš pabūklą esančias artimesnes kliūtis, kurios galėtų pirm laiko susprogdinti sviedinius;

i) tvarko įrengimą (maskavimą, apkaso kasmą) pabūklo ugniavietėje.

Pabūklo parengimas KOVON

228. Pabūklams parengti **KOVON** vyresnysis karininkas, jei pabūkliniai nestovi savo vietose, komanduoja: **PRIE PABŪKLŲ!** Tąja komanda pabūkliniai staiga pribėga prie pabūklo (šovinių dėžės) ir stoja į savo vietas veidu šaudymo kryptimi (24 brėž.). Po to vyr. karininkas komanduoja: **KOVON!** Taip sukomandavus, pabūkliniai veikia kaip nurodyta 229—235 str.

Pabūklinių veiksmai po komandos KOVON

229. T a i k y t o j a s :

- a) padeda Sp nuimti keltuvo lanko makštį;
- b) pakelia keltuvu liemens drūtgalį tiek, kad lopšys išeitų iš žabotuvo atramos iškyšulių;
- c) smarkiai pasuka žabotuvo atramą atgal į dešinę, kad jos kairįjį galą užtvirtintų užkaba;
- d) stoja prie kairiosios priešakinės ramsčio ąsos veidu į ramstį (32 brėž.) ir pasirengia šakas skėsti;
- e) skečia šakas (235 str.);
- f) nuima taikymo įrankių makštį ir kabina ją ant skydo kablio;
- g) nuima nuo kampo lizdo dangtelį ir paduoda Sp;

- h) priima iš Sp kampį, įdeda jį į kampo lizdą ir atlaužia kampo sąvaržą;
- i) nustato taikiklį 200;
- k) atidaro lygių dangtelius, nustato pagrindinai (0—0) išilginį lygį ir įplukdo lygius;
- l) patikrinęs ir, reikiant pataišęs, pusbalsiu praneša pabūklininkui kampo ir lygio pagrindinius nustatymus (kampo 0—0, atšvaisto 0—0, lygio 0—0) ir taikiklio nustatymą (200);
- m) stojasi 33 brėž. parodytoje vietoje.

230. Spyninis:

- a) taikytojo padedamas nuima keltuvo lanko makštį ir kabina ją ant skydo kablo;
- b) patikrina ir, reikiant, užtvirtina žabotuvo atramą;
- c) stojasi prie dešinėsios priešakinės ramsčio ąsos veidu į ramstį (32 brėž.) ir pasirengia šakas skėsti;
- d) skečia šakas (235 str.);
- e) išima iš kampo dėžutės kampį ir paduoda jį taikytojui;
- f) paima iš taikytojo kampo lizdo dangtelį ir deda jį į kampo dėžutę;
- g) nuima nuo drūtgalio makštį ir kabina ją ant skydo kablo;
- h) atleidžia gaiduką, atidaro spyną ir atverčia lovelį;
- i) paima iš 2.Už degiklių makštį su degikliais ir užsikabina ją ant diržo;
- k) stojasi 33 brėž. parodytoje vietoje.

231. Pirmasis užtaisytojas:

- a) nukabina kairįjį veržtuvą, deda jį į šakutę ir praneša: NUKABINTA!; veržtuvams nukabinti reikia nuspausti žemyn apatinę movą, kad jos krumpliai išeitų iš viršutinės movos krumplių ir, laikant ją nuspaustą, sukti viršutinę movą, kol kilpa bus laisva;
- b) atsega kairiojo kūjo ir stumeklio dirželius;
- c) dešiniąja ranka pasuka šakoms sukabinti užkabą ties A ir praneša ATKABINTA!;
- d) stojasi prie kairiosios užpakalinės ramsčio ąsos (32 brėž.) ir pasirengia šakas skėsti;
- e) skečia šakas (235 str.);
- f) nubėga į pabūklo priešakį ir 2.Už padeda nuleisti apatinį skydą iš kairės;
- g) įkala kairįjį noragą (236 str.);
- h) stojasi 33 brėž. parodytoje vietoje.

232. Antrasis užtaisytojas:

- a) nukabina dešinįjį veržtuvą, deda jį į šakutę ir praneša NUKABINTA!;
- b) atsega dešiniojo kūjo dirželius;
- c) stoja prie dešinėsios užpakalinės ramsčio ąsos (32 brėž.) ir pasirengia šakas skėsti;
- d) skečia šakas (235 str.);
- e) nubėga į pabūklo priešakį, 1. Už padedamas nuleidžia apatinį skydą iš dešinės, nuima laibgalio makštį ir pakabina ją ant plunksnos (lopšio apačioje);

- f) bėga prie dėžės, išima degiklių makštį, prideda ją degiklių ir paduoda spyniniui;
- g) grįžta prie dėžės ir tvarko užtaisus (atidaro užtaisų dėžę) ir degiklius;
- h) įkala dešinią noragą (236 str.);
- i) priklaupia veidu į šovinių dėžę 33 brėž. parodytoje vietoje.

233. Pirmasis degtuvinis:

- a) antrojo degtuvinio padedamas pastato šovinių dėžę kovos parengtin, atidaro dureles ir patiesia brezentą;
- b) tvarko šovinius ir degtuvus;
- c) priklaupia veidu į šovinių dėžę 33 brėž. parodytoje vietoje.

234. Antrasis degtuvinis:

- a) padeda pirmajam degtuviniui pastatyti šovinių dėžę kovos parengtin, patiesia brezentą ir atidaryti dėžės dureles;
- b) tvarko šovinius ir degtuvus;
- c) priklaupia veidu į šovinių dėžę 33 brėž. parodytoje vietoje.

Šakų skėtimas

235. Atžabojus pabūklą ir pabūkliniams atsistojus į vietas, šakoms skėsti (32 brėž.) pabūklininkas komanduoja: **SKĖSK!** Tk, Sp. 1.Už ir 2.Už abiem rankom stveriasi už ramsčio ašų ir traukia kiekvienas į save šakas iki atramos; Tk ir Sp, kiekvienas iš savo pusės, išokę tarp šakų, pasuka šakoms užtvirtinti užkabas kovai ir praneša **UŽTVIRTINTA!**

1.Už ir 2.Už prilaiko išskėstas šakas, jei reikia, jas daugiau patraukia į save, kol Tk ir Sp užtvirtina ir praneša: **UŽTVIRTINTA!** Šakų užtvirtinimą patikrina pabūklininkas.

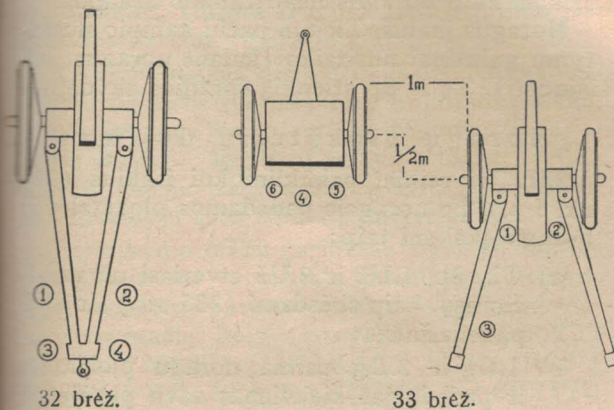

32 brėž.

33 brėž.

Išskečiant ar perkeliant šakas, jos dedamos ant žemės iš lengvo. Šakas mesti ant žemės, kad įlystų noragai, griežtai draudžiama.

Noragų kalimas

236. Parengus KOVON ir nusitaikius (pastacių vėduoklę) pabūklininkas komanduoja: **KALK!** Po šios komandos 1.Už dešiniąją ranką, 2.Už kairiąją ranką, kiekvienas savo pusėje, ima už norago užkabos sparnelio, suka jį į viršų ir į išorinę pusę iki atramos, kad sparnelis išoktų į išdrožą (užkabos lizdo nuopiovoje) ir būtų atitraukta užkaba; ją atitraukę, ima iš lizdų kūjus ir kala noragus. Kai žemė minkšta,

noragai daugiau įkalami, o kai kieta — mažiau. Kiek kalti, nurodo pabūklininkas. Bent viena norago skylutė turi būti matoma, kad prireikus būtų galima trauktuku ištraukti. Draudžiama kalti noragus neatitraukus užkabos.

Noragus įkalus, Tk tuo pačiu kampo nustatymu galutinai nusitaiko (kalant noragus gali išjudėti). Tk ir Sp atlenkia šoninius skydelius.

Noragų plokštelių dėjimas

237. Jei reikia, pabūklininkui įsakius (227 str. f p.), po noragais padedamos plokštelės ir noragai įkalami taip:

- a) Tk, Sp, 1.Už ir 2.Už stveriasi už ramsčio ašų, kaip skėsdami (235 str.), ir kiek pakelia šakas;
- b) 1.Dg ir 2.Dg paima noragų plokšteles ir padeda jas kiekvienas savo pusėje po noragų dėžutėmis; kai noragai įeina į plokštelių išpiovas praneša: PARENGTA!
- c) Tk, Sp, 1.Už ir 2.Už iš lengvo nuleidžia šakas ant žemės;
- d) 1.Dg ir 2.Dg grįžta į savo vietas prie dėžės;
- e) 1.Už ir 2.Už įkala noragus, o po to Tk ir Sp padedami įkala plokštelių kuolelius; Tk ir Sp, kai jų pagalbos nereikia, grįžta į savo vietas.

Kai žemė labai kieta arba akmenuota ir noragų įkalti negalima, iš pradžių po jais padedami plokšti žemių maišai ir po to įkalami noragai ir plokštelių kuoleliai.

Taikymo taško rinkimas arba įrengimas

238. Taikymo taškas (TT) gali būti arba koks vietovės daiktas (medis, namo kraštas, dūmtraukis, stulpas ir t. t.) arba dirbtinis pastatytas daiktas (gairė ir t. t.).

Taikymo taškas turi būti ryškus, lengvai surandamas (išskiriamas) tarp aplinkinių taškų, gerai matomas iš ugniavietės, pastovus ir negalintis išnykti. Renkant taikymo tašką, reikia žiūrėti, kad jis būtų neplatus, kiek galint toliau ir užpakalyje arba šone ugniavietės.

Jei taikymo tašku parinktas vietovės daiktas yra platus, taj vyresnysis karininkas komanduodamas turi nurodyti to daikto ryškesnį tašką arba stačią liniją, pavyzdžiui: TAIKYTI (PASIŽYMĖTI) UŽPAKALY IŠ KAIRĖS Į KAIRIJĮ KRAŠTA DARŽINĖS SU ČERPĮŲ STOGU! Tąja komanda taikytojas pasisuka nurodyta kryptimi ir ieško nurodytos daržinės kairiojo krašto; kairysis kraštas pasisukusiam taikytojui bus iš kairės. Taikymo taško linkmė visuomet nurodoma šaudymo krypties atžvilgiu.

Šone taikymo taškas gali būti parenkamas tik toks, kad, kai jis iš dešinės, pasižymėjimo kampas būtų ne mažesnis kaip 17—60 (nuo 32—0 iki 17—60), o kai iš kairės — ne didesnis kaip 48—0 (nuo 32—0 iki 48—0), nes kitaip taikymo tašką uždengtų skydai.

239. Turint tolimą taikymo tašką kampo statmenos ašies šoninė nukrypimo klaida, keičiant kryptį, būna labai nežymi (kuo toliau TT, tuo ši klaida mažesnė). Tačiau nevisuo-

met galima rasti tolimą taikymo tašką (ugnia-vietė miške), todėl tenka naudotis ir artimu taikymo tašku. Be to, ir tolimą taikymo tašką turint, dar reikia turėti ir artimą taikymo tašką, kuriuo teks naudotis naktį, rūkui užėjus, lyjant arba sningant.

Taikantis į artimą taikymo tašką, stambiai pakeitus kryptį, kampo statmena ašis nukrypsta į šoną; dėl to būna gana didelių krypties klaidų. Šioms klaidoms ištaisyti, kai taikymo taškas arčiau kaip 200 m, visuomet reikia naudotis dviejų gairių būdu. Gairių vartojimas — 240 str.

240. Vyresnysis karininkas, turėdamas tolimą taikymo tašką ir pagal jį nukreipęs vėduoklę reikiama kryptimi, komanduoja:

GAIRES Į TAIKYMO LINIJON!

Tąja komanda pabūklininko prižiūrimas ir taikytojo nurodymais kiekvieno pabūklo pirmasis užtaisytojas išstato A gairę, o spyninis — B gairę, kaip 34 brėžinyje parodyta. Statant gaires reikia žiūrėti, kad atstumas AB būtų visiškai lygus atstumui BK (A ir B — gairės, K — kampis); gaires reikia išmeigti į žemę tvirtai ir statmenai (gairių ilgis — apie 1,5 m). Gairės statomos kas 15 m.

Naktį ant gairių užkabinami žibintai.

A gairės viršutiniame gale skersai pritvirtinta skirtingomis spalvomis simetriškai išdėžyta lentelė (35 brėž.).

Keičiant kryptį, taikytojas taikosi į B gairę ir, jei mato, kad B gairė nesutampa su A gaire, o projektuojasi A gairės lentelėje, pav., C

taške, tai, norėdamas išlyginti kampo nukrypimo klaidą, taikosi į C₁ tašką, simetrišką su C tašku. Taikytojas taip elgiasi kiekvieną kartą pakeitus kryptį.

Kai nėra tinkamo tolimojo taikymo taško, vyresnysis karininkas, pastatęs vėduoklę, komanduoja:

GAIRES Į UŽPAKALĮ!

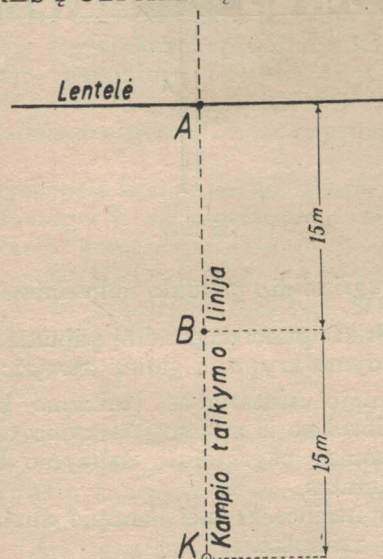

34 brėž.

Taip sukomandavus, taikytojas, nejudindamas pabūklo, stato kampo 32-0, o pirmasis užtaisytojas ir spyninis taikytojo nurodymais išstato A ir B gaires kampo (32-0) taikymo linijoje. Visa kita daroma, kaip anksčiau šiame str. pasakyta.

Būrių vadai ir pabūklininkai turi žiūrėti, kad taikytojai mokėtų teisingai naudotis dviejų gairių būdu, kuris ištaiso gana stambias klaidas dėl kampo nukrypimo keičiant kryptį.

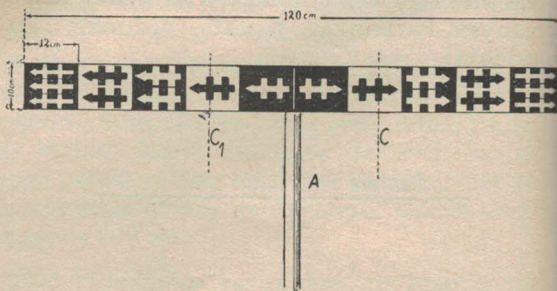

35 brėž.

Pagrindinio pabūklo nukreipimas

241. Nukreipiant pagrindinį pabūklą pagrindinė šaudymo kryptimi galimi atvejai:

- kampo nustatymas (taikymo kampas) apibrėžtas iš anksto į taikymo tašką,
- žinomas pagrindinės šaudymo krypties azimutas,
- dar nežinomas nei kampo nustatymas nei azimutas.

Pirmuoju atveju vyresnysis karininkas iš pradžių nurodo pabūklininkams ir taikytojams taikymo tašką, pav., TAIKYMO TAŠKAS GAIRĖ UŽPAKALY IŠ DEŠINĖS ANT KALNELIO! Taikytojai, jei mato taikymo tašką, sako: MATAU! arba, jei nemato: NEMATAU! Pabūklininkas praneša

vyresniajam karininkui: PIRMAS (ANTRAS, TREČIAS) MATO (NEMATO)!

Jei visi pabūklai mato taikymo tašką, vyresnysis karininkas komanduoja: KAMPIO TIEK, TAIKYTIS Į TAIKYMO TAŠKĄ! Ugnies būrių vadai komandą kartoja ir užsimo kampf. Taikytojai stato kampf ir nusi-
taiko.

Jei ne visi pabūklai mato taikymo tašką, tai vyresnysis karininkas komanduoja kampf pagrindiniam pabūklui: PIRMAM KAMPIO TIEK, TAIKYTIS Į TAIKYMO TAŠKĄ! Po tos komandos nusitaiko tik pagrindinis pabūklas.

Jei vyresnysis karininkas įsitikinęs, kad visi pabūklai matys ir supras taikymo tašką, jis gali iš karto komanduoti kampf ir nurodyti TT, pav.: KAMPIO TIEK, TAIKYTIS UŽPAKALY IŠ KAIRĖS, PALIAI MIŠKELĮ, TATSKIRO NAMUKO DŪMTRAUKIO DEŠINIJĮ KRAŠTĄ!

Antruoju atveju vyresnysis karininkas, pastatęs busolę, ją gulsčiuoja ir orientuoja (A-54); atskiru sukimu pasižymi į pagrindinio pabūklo kampf ir iš gautos busolės atskaitos L, ją pakeitęs per 32-00, atima žinomą azimutą (A_t); gautas skaičius K bus pagrindinio pabūklo kampo nustatymas, kuriuo reiš taikytis į busolę:

$$K = L \pm 3200 - A_t$$

Pakeičiama per 32-00 taip: jei atskaita $L \leq 32-00$, tai pridedama 3200, jei $> 32-00$ —

atimama 3200. Jei K gaunamas neigiamas, pridedama +6400.

Suradęs kampo nustatymą K, vyresnysis karininkas komanduoja: PIRMAM KAMPIO TIEK, TAIKYTIS Į BUSOLĘ! Pabūklui nusiųs taikius, vyresnysis karininkas veiksmus pakartoja ir komanduoja: PATAISYTO KAMPIO TIEK, TAIKYTIS Į BUSOLĘ! Pabūklui nusiųs taikius antrą kartą, vyresnysis karininkas komanduoja: PIRMAM PASIŽYMĖTI Į TAIKYMO TAŠKĄ! Taikytojas pasižymi ir praneša: PIRMO KAMPIO TIEK. Po to vyresnysis karininkas, jei vėduoklė statoma taikantis į bendrą taikymo tašką, komanduoja: KAMPIO TIEK, TAIKYTIS Į TAIKYMO TAŠKĄ. Visi kiti pabūklai (be pagrindinio) stato kampį ir nusiųs taikius.

Trečiuoju atveju, kai pabūklai nukreipti apytikre šaudymo kryptimi, vyresnysis karininkas nustato lygiagrečią vėduoklę randa pagrindinio pabūklo apytikrą šaudymo krypties azimutą ir jį užsirašo.

Azimutui rasti reikia:

- pastatyti busolę, ją gulsčiuoti ir orientuoti;
- su busole atskiru sukimu pasižymėti į pagrindinio pabūklo kampį ir užsirašyti jos atskaitą (L);
- pagrindiniam pabūklui komanduoti, kad pasižymėtų į busolę ir praneštų kampo nustatymą (K);
- busolės atskaitą L pakeisti per 32-00; po to iš jos atimti taikytojo praneštą

kampo nustatymą K; jei gaunamas skirtumas neigiamas, pridėti 6400; gautasis skirtumas ir bus pagrindinio pabūklo krypties, o drauge ir visos vėduoklės azimutas A_t :

$$A_t = L \pm 3200 - K$$

Nustatęs vėduoklės azimutą ir gavęs iš BtV (sekyklos) pagrindinės šaudymo krypties arba taikinio (taikinio) azimutą, vyresnysis karininkas suranda algebrinį skirtumą tarp turimo ir gauto azimutų ir jį komanduoja baterijai taikinkamon pusėn (dešinėn — kai skirtumas neigiamas, kairėn — kai skirtumas teigiamas).

Reikiant, pabūklai gali būti nukreipiami į taikinį ir kitais čia nenurodytais būdais.

242. Paprastai busolę reikia pastatyti 25—50 m užpakalyje pagrindinio pabūklo. Veikiant prie busolės, reikia nusiimti šalną, ginklus ir kitus magnetinę plunksnelę veikiančius daiktus ir juos padėti ne arčiau kaip 5 m nuo busolės. Nukreipus pagrindinį pabūklą ir pastačius vėduoklę, busolę sudedama į makštį, ypač kai blogas oras.

Lygiagretės vėduoklės statymas

243. Vėduoklė statoma:

- taikantis į bendrąjį taikymo tašką,
- nuo pagrindinio pabūklo ir
- su busole.

244. Taikantis į bendrąjį taikymo tašką (jei jis pakankamai toli) vėduoklės statymas yra tikslesnis ir būda, kada tik galima (kai tarp pabūklų vienodi tarpai), reikia vartoti. Be to, šis būdas leidžia lengvai tikrinti kiekvieno pabūklo kampio nustatymus, pakeitus kryptį.

245. Nusitaikius visiems pabūklams į bendrąjį taikymo tašką (241 str. pirmasis ir antrasis atvejai), vėduoklei pastatyti vyresnysis karininkas komanduoja: **KRAŠTUTINIAMS TARPUSAVY PASIŽYMĖTI!** Kraštutiniai pabūklų taikytojai pasižymi į vienas kitą kampį ir praneša: **PIRMO (KETVIRTO) KETVIRTĄ (Į PIRMĄ) TIEK!** Po to vėduokle pasižymi į tą patį **TT**. Vyresnysis karininkas suranda praneštų kampių skirtumą, atima iš jo 32-0 ir liekaną padalinęs iš skaičiaus turimų tarp pabūklų tarpų (lygiagretumo laipsnis) komanduoja: **IŠSKLEIST NUO (SUTELKTA) TELKT PRIE) DEŠINIOJO (KAIRIOJO) PER TIEK** (pav., per 0—05)! Sutelkimas (išskleidimą) visuomet reikia daryti nuo pagrindinio pabūklo. Pabūklininkai, nelyg per kiek tarpų jų pabūklas yra nuo komanduito (pagrindinio) pabūklo, atitinkamai pakeičia kryptį komanduodami: **DEŠINĖN (KAIRĖN) TIEK!** Taikytojai, atitinkamai pakeitę kampius, nusitaiko.

Pavyzdys. **TT** ugnivietės užpakalyje vyresnysis karininkas komanduoja: **SUTELKTA TELKT PRIE DEŠINIOJO (1.) PER 0—05**. Tąja komanda:

1. pabūklo pabūklininkas nieko nekoman-

2. pabūklo pabūklininkas komanduoja: **DEŠINĖN 0—05!**

3. pabūklo pabūklininkas komanduoja: **DEŠINĖN 0—10!**

4. pabūklo pabūklininkas komanduoja: **DEŠINĖN 0—15!**

246. Nuo pagrindinio pabūklo vėduoklė statoma, kada ne visi pabūklai mato tą patį taikymo tašką arba kai jie sustatyti paskirai.

Nukreipus pagrindinį pabūklą pagrindine šaudymo kryptimi, vyresnysis karininkas komanduoja: **VĒDUOKLĖ NUO DEŠINIOJO (KAIRIOJO)!**

Spyniniai ima gaires ir, kai reikia pasižymėti į jų pabūklą, stato jas statmenai viršum kam-
pio.

Pagrindinio pabūklo **Tk** paeiliui pasižymi į kitų pabūklų kampius ir praneša: į **N** (pabūklą) **TIEK!** Pav.: į **ANTRĄ 48—50**, į **TREČIĄ 48—45** ir t. t.

Pranešęs kampį į paskutinį pabūklą, taria: **PATAISYTA!** ir vėl tokia pat eile pasižymi į pabūklų kampius ir pranešinėja: į **N TIEK!** Pranešęs į paskutinį pabūklą pataisytą kampį, **Tk** stato savo kampyje buvusį nustatymą į **TT**.

Kitų pabūklų pabūklininkai, išgirdę kampį savo pabūklui, pakeičia jį per 32—0 (atima arba prideda) ir komanduoja: **0—00!** (pav.: **14—45!**). Taikytojai nustatinėja komanduotus kampius ir taikosi į pagrindinio pabūklo kampį (gairę); to pabūklo **Sp**, kuriam pranešamas

kampis, išgirdęs kampį, nuima gairę, o kito pabūklo Sp tuo metu ją pastato ant kampio.

Nutaikę taikytojai pasižymi į nurodytą T ir praneša gautą pasižymėjimo kampį. Vyresnysis karininkas, ugnies būrių vadai ir pabūklininkai užsirašo praneštus pasižymėjimo kampius.

247. Su busole vėduoklė statoma tokiais pat atvejais, kaip nuo pagrindinio pabūklo ir kai pabūklai vienas kito nemato.

Kai pagrindinis pabūklas nukreipiamas 24 str. antrame atveju nurodytu būdu, vyresnysis karininkas sukomandavęs: PATAISYTO KAMPIO TIEK, TAIKYTIS Į BUSOLĘ! nustato šiuo kampiu busolę ir nusitaiko į pirmą pabūklą, po to pasižymi į kitų pabūklų kampius ir komanduoja: ANTRAM (TREČIAM, KETVIRTAM) KAMPIO TIEK TAIKYTIS Į BUSOLĘ! Sukomandavęs pastutiniam pabūklui, komanduoja: PATAISYTA! ir vėl iš eilės pasižymi ir komanduoja ANTRAM (TREČIAM,) TIEK! Po to komanduoja: ATSKIRAI PASIŽYMĖTI arba GAIRES Į UŽPAKALĮ!

Kai pagrindinis pabūklas nukreipiamas 24 str. trečiame atveju nurodytu būdu, vyresnysis karininkas nustato busolę taikytojo praneštu pasižymėjimo kampiu K ir nusitaiko į pirmą pabūklą; po to pasižymi į kitų pabūklų kampius ir toliau veikia, kaip šiame str. nurodyta.

248. Pastačius lygiagretę vėduoklę, reikia tuojau patikrinti pabūklams tarpusavyje pasižymint. Tam komanduojama, pav.: PIRMAS

SU TREČIU, ANTRAS SU KETVIRTU TARPUSAVY PASIŽYMĖTI! Jei skirtumas prašoka 2', tai vėduoklę reikia statyti antrą kartą arba pataisyti tam tikrų pabūklų kryptį.

Mažiausio taikiklio (pakilos) radimas

249. Mažiausiam taikikliui rasti vyresnysis karininkas komanduoja: RAST UŽDANGOS KAMPUS! Po šios komandos kiekvienas pabūklininkas stataus kampo ribose įsako Tk rasti atšvaistu kelis uždangos kampus per aukštesnius būrio vado nurodytus taškus; rastus kampus užsirašo ir praneša būrio vadui (vyresniajam karininkui).

250. Ugnies būrių vadai (vyresnysis karininkas) pagal šaudymo lenteles arba formulę apskaičiuoja (tūkstantinėmis ir laipsniais) mažiausius taikiklius 4 užtaisui. Didžiausią iš jų įsako pabūklininkams užrašyti skydo kairiojoje pusėje.

Jei šaudant komanduojamasis taikiklis (pakila) yra mažesnis už mažiausią užrašytą taikiklį (pakilą), tai pabūklininkas liepia pabūklui nešauti ir praneša būrio vadui (vyresniajam karininkui).

251. Atšvaistu uždangos kampas randamas taip:

- a) taikytojas, nustatęs lygio 0—0, taikiklio 0, iplukdo lygį;

- b) įdeda kampį į ilgintuvą ir, žiūrėdamas pro kampį, suka kampo ir atšvaisto būgnelius, kol tinklelio gulsčiasis brūkšnis pasiekia uždangos viršūnę;
- c) atskaito atšvaisto nustatymą juodaisiais (teigiamais) dalmenimis.

Ugniavietės betarpės apsaugos išstatymas

252. Vyresnysis karininkas ugniavietės betarpę apsaugą tvarko baterijos vado nurodymais arba savarankiškai. Tam panaudoja kulkosvaidžių ir chemijos skyrius, atsarginius pabūklinius, žvalgus ir t. t. Be to, ugniavietės apsaugai gali būti priskiriami pėstininkų (raitininkų) daliniai.

253. Paprastai ugniavietės apsaugai reikia:

- a) išstatyti kulkosvaidžius,
- b) pastatyti oro ir žemės sekėjus,
- c) pastatyti dujų sekėjus ir parengti chemijos skyrių dezinfekcijos darbams,
- d) jei būna priskirti pėstininkų (raitininkų) daliniai, nurodyti jiems pozicijas ir duoti uždavinį.

254. Kulkosvaidžiai paprastai statomi apsiginti nuo priešų pėstininkų (raitininkų) puolimo iš šonų ir užpakalio, ypač jautrioms prieigoms saugoti; be to, jie turi galėti šaudyti į lėktuvus.

Kulkosvaidžiams ugniavietės (jei nebuvo anksčiau parinktos arba nurodytos) renkamos tuoj užėmus baterijos ugniavietę. Vyresnysis

karininkas arba jo skirtas ugnies būrio vadas drauge su kulkosvaidžių skyrininku išžvalgo kulkosvaidžių ugniavietes ir nurodo šaudymo kryptis.

Vyresnysis karininkas, jei kulkosvaidžiams ugniavietes ne jis pats parinko, jas patikrina ir, reikiant, pataiso.

Kulkosvaidžiai ryši su ugniaviete laiko vaizdinėmis priemonėmis arba pasiuntiniais; apie pastebėtą priešą tuojau praneša vyresniajam karininkui.

255. Oro sekėjas statomas betarpiškai prie ugniavietės, kad turėtų kuo didesnę sekimo akiratį ir kad iš ugniavietės būtų lengva pastebėti jo rodomus ženklus. Tokį sekėją reikia aprūpinti žiūronu, nurodyti jam sutartinis pavojaus ženklus ir patikrinti priešų ir savo lėktuvų ženklų žinojimą. Apie pastebėtą priešų lėktuvą sekėjas turi pranešti kartu garsinėmis ir vaizdinėmis priemonėmis.

256. Žemės sekėjas skiriamas įspėti ugniavietei apie jai grėsiantį betarpį pavojų nuo priešų pėstininkų (raitininkų) ir šarvuočių puolimo.

Šis sekėjas statomas arti ugniavietės išrinktoje sekykloje (pavojaus sekykla), iš kurios geriausiai matomos prieigos prie ugniavietės.

Žemės sekėjas turi turėti žiūroną, mokėti atskirti priešų šarvuočius nuo savų ir laiku įspėti vyresnįjį karininką, kad baterija suspėtų pasirngti.

Ryši su ugniaviete sekėjas laiko vaizdinėmis ir garsinėmis priemonėmis.

257. Chemijos skyrius vyresniojo karininko nurodymais būna prie ugniavietės, slaptesnėje vietoje; jis rūpinasi dujų sekimu ir dezinfekcija; jo išstatyti dujų sekėjai išpėja sutartiniu ženklų apie dujų pavojų.

258. Įvairių sekėjų ženklams sekti turi būti prie pabūklų paskirti sekėjai.

Ugniaviečių įrengimas

259. Ugniavietė, jei ji iš anksto nebuvo įrengta, pradedama rengti tuojuo ją užėmus. Dirbama palaipsniui ir taip, kad tai nekliudytų reikiamu laiku pradėti šaudyti.

Darbu eilės tvarka:

- a) nuvalyti šaudymo lauką, pašalinant medžius (krūmus ir t. t.), trukdančius šaudyti;
- b) užmaskuoti nuo oro žvalgų pabūklus ir medžiagą įrengimo darbams;
- c) išlyginti pabūklui aikštelę (po noragų dėžutėmis); tai daro abu užtaisytojai;
- d) nustatyti į ugniavietę kelius, juos užmaskuoti, paženklinti rodyklėmis, o reikiant pastatyti sargybinius;
- e) iškasti pabūklų, kulkosvaidžių ir tarnybos apkasus, įrengti šovinių lizdus;
- f) įrengti slėptuves ir uždangas;
- g) tobulinti atliktus darbus ir galutinai pasirengti gintis įrengiant vielų kliūtis;
- i) įrengti atsargines ir klaidinamąsias ugniavietes.

Visi sakytieji darbai pagal aplinkybes dirbami pilnai arba dalinai ir jų vykdymo tvarka taip pat gali būti pakeičiama arba vyksti lygia greta.

Darbu planą sudaro baterijos vadas grupės vado nurodymais. Jei toks planas nebuvo sudarytas, vyresnysis karininkas, nelaukdamas nurodymų, pats palaipsniui vykdo būtinausius ugniavietės įrengimo darbus.

Visi įrengimo darbai turi būti lygia greta maskuojami.

VI SKYRIUS

ŠAUDYMAS

I skirsnis

ŠAUDYMO VALDYMAS

Komandavimas

260. Parengus pabūklus ir nukreipus vėduoklę pagrindine kryptimi, šaudyti komanduojama nurodant iš eilės:

- 1) azimutą,
- 2) sviedinio rūšį,
- 3) užtaisą,
- 4) degtuvą,
- 5) kampį,
- 6) lygį,
- 7) taisytuvą,
- 8) pradurą,
- 9) šaudymo tvarką: kas šaudo (baterija, N būrys, N pabūklas, pabūklai iš dešinės arba iš kairės), po kiek sviedinių (po 2, po 3 ir t. t.), kaip šaudo (taikikliais, pakopomis ir t. t.) ir koku greičiu (pavyzdžiui, šūvis kas 5 sek., pagal mano komandą);
- 10) taikiklį arba laipsnialygį ir ugnį.

Jei ugnis perkeliama ne nuo paskutinės šaudymo krypties, o nuo kurio nors žyminio (taikinio) arba pagrindinės krypties, kurių nustatymai ugniavietėje žinomi (užrašyti), tai prieš sviedinio rūšį komanduojama žyminio (taikinio) numeris arba pagrindinė kryptis.

Norint užrašyti apskaičiuotus šaudymo duomenis (neįsisišaudant) į nurodytus taikinius, prieš sviedinio rūšį komanduojama: **TAIKINYS Nr., UŽRAŠYTI NUSTATYMUS!**

261. Jei kuri nors 260 str. nurodyta komanda nereikalinga, tai likusių komandų eilė ir tvarka vis tiek nesikeičia.

Šaudant komanduojama tik tai, kas reikia keisti, ir tokia pat eile, kaip ir visas komandas.

Kiekviena komanda, jei jos pakeitimas nenustatytas šiame statute, galioja iki ją pakeičia kita tos rūšies komanda.

262. Komanduojant, komandos viena nuo kitos atskiriamos išlaukiant tiek laiko, kiek reikia joms perduoti arba priimti. Perdaug skubus komandavimas gali suklaidinti ir sutrukdyti šaudymą. Bet neleidžiama skaldyti dalimis komandos, kuri liečia vieną dalyką (pvz. **KAMPIO 36—20** neleidžiama atskirai tarti: **KAMPIO** ir po to, padarius didelę pertrauką: **36—20**).

Komandos turi būti griežtos ir apgalvotos. Be to, reikia komanduoti aiškiai ir tiek garsiai, kad komandą išgirstų ir suprastų tie, kuriems ji skiriama.

263. Kampis, azimutas, lygis ir laipsnialygis komanduojami visuomet dviem skaičiais. Kam-

pio, azimuto ir lygio pirmieji skaičiai reiškia didžiuosius dalmenis, antrieji — mažuosius.

Laipsnialygio pirmasis skaičius reiškia laipsnius, antrasis minutes.

Taikiklis, taisytuvas ir praduras komanduojami tariant kartu visą skaičių.

P a v y z d ž i a i:

Kampio — trisdešimt keturi, penkiasdešimt (34-50); du, nulis (2-00); vienas, nulis penki (1-05); nulis, nulis keturi (0-04) ir t. t.

Azimuto — penkiasdešimt penki, nulis (55-00); keturi, penkiolika (4-15) ir t. t.

Lygis komanduojamas tariant prieš skaičių: DAUGIAU arba MAŽIAU. Pvz.: LYGIO DAUGIAU VIENAS, DEŠIMT (1-10), LYGIO MAŽIAU NULIS, NULIS PENKI (0-05) ir t. t.

Taikiklio — keturi šimtai penkiasdešimt du (452); šeši šimtai dvidešimt penki (625) ir t. t.

Taisytuvo — penkiasdešimt penki (55); trisdešimt (30) ir t. t.

Praduro — penkiolika sekundžių trys (15,3 sek.); devynios sekundės aštuoni (9,8 sek.) ir t. t.

Laipsnialygio — aštuoni laipsniai nulis (8°00), du laipsniai trisdešimt (2°30') ir t. t.

Žodžiai: TAIKIKLIO IR LAIPSNIALYGIO nekomanduojami.

Degtuvo pavadinimo raidės tariamos pagal lietuvišką raidyną (abėcėlę).

Komandų pavyzdžiai

Šaudymas vienu pabūklų

264. Šaudyti granata daužomai komanduo-
jama:

1. AZIMUTO 16-20!
2. GRANATA!
3. 4. (3., 2., 1.) UŽTAISU!
4. DEGTUVAS SR (RYG)!
Norint šaudyti su gaištuku, komanduo-
jama: DEGTUVAS SR SU TRUMPU
(ILGU) GAIŠTUKU! arba DEGTU-
VAS RYG SU ILGU (TRUMPU)
GAIŠTUKU!
5. KAIRĖN 0-50! (jei reikia).
6. LYGIO DAUGIAU 0-05 (MAŽIAU
0-10! ir t. t.)
7. ŠAUDO DEŠINYSIS (arba N PABŪK-
LAS) PABŪKLAS (po du, po keturis
ir t. t.)!
8. 149 (arba 8°-25), UGNIS!

265. Šaudyti granata pagal laipsnialygi ko-
manduojama:

1. GRANATA!
2. 3. UŽTAISU!
3. DEGTUVAS RYG SU TRUMPU
GAIŠTUKU!
4. KAIRĖN 1-30!
5. LYGIO 0-0!
6. ŠAUDO KAIRYSIS (ANTRAS, TRE-
ČIAS ...) PABŪKLAS!
7. 9°-5, UGNIS!

266. Šaudyti (išišaudyti) pagal taikiklius (nustačius eilę taikiklių) komanduojuama:

1. GRANATA!
2. 2. UŽTAISU!
3. DEGTUVAS RYG!
4. DEŠINĖN 0-75!
5. LYGIO MAŽIAU 0-20!
6. ŠAUDO TREČIAS (ANTRAS, PIRMAS) PABŪKLAS TAIKIKLIAIS!
7. 416, 401, 387, UGNIS!

Šaudymas baterija (būriu)

267. Šaudyti vienu taikikliu granata komanduojuama:

1. GRANATA!
2. 4. UŽTAISU!
3. DEGTUVAS RYG SU ILGU GAIŠTUKU!
4. DEŠINĖN 0-70!
5. LYGIO MAŽIAU 0-05!
6. PABŪKLAS IŠ DEŠINĖS (KAIRĖS)! arba: BATERIJA (N BŪRYS)! arba: ŠAUDO N BŪRYS PABŪKLAS IŠ DEŠINĖS (KAIRĖS)!
7. 175, UGNIS!

268. Šaudyti vienu taikikliu granata oriniais sproginiais komanduojuama:

1. GRANATA!
2. 4. UŽTAISU!

3. DEGTUVAS LD!
4. DEŠINĖN 4-50!
5. LYGIO DAUGIAU 0-10!
6. TAISYTUVO 60!
7. PRADURO 10 SEKUNDŽIŲ 6!
8. PABŪKLAS IŠ KAIRĖS (DEŠINĖS)!
9. 126, UGNIS!

269. Šaudyti su lėktuvu komanduojuama:

1. SU LĖKTUVU!
2. Į ŽYMINĮ Nr. 1!
3. GRANATA!
4. 4. UŽTAISU!
5. DEGTUVAS RYG!
6. DEŠINĖN 1-40!
7. LYGIO 0-0!
8. BATERIJA PO 3 (PO 2)!
9. 260! ir, gavus iš ryšių aikštelės pranešimą,
10. UGNIS!

Plotų šaudymas

270. Šaudyti pradalgėmis komanduojuama:

1. IŠSKLEISTI NUO DEŠINIOJO (KAIRIOJO, ANTROJO) PER 0-10!
2. BATERIJA (BŪRYS) PO 3!
3. PER 0-06!
4. PIRMYN (ATGAL) PER 6!
5. TRYS PRADALGĖS!
6. 252, UGNIS!

271. Šaudyti plotus granata pagal laipsnialygį po kitų komandų komanduojuama:

1. BATERIJA PO 3!
2. PER 0-08!
3. PIRMYN (ATGAL) PER 15 MINUČIŲ!
4. TRYS PRADALGĖS!
5. 8°-30, UGNIS!

272. Šaudyti plotus (arba išišaudyti) pagal taikiklius (nustačius eilę taikiklių), komanduojuama:

1. GRANATA!
2. 3. UŽTAISU!
3. DEGTUVAS RYG!
4. KAIRĖN 0-50!
5. BATERIJA arba PABŪKLAS IŠ DEŠINĖS (KAIRĖS), arba ŠAUDO N PABŪKLAS, TAIKIKLIAIS!
6. 276, 284, 292, UGNIS!

Į šiuos pavyzdžius (264-272 str.) reikia žiūrėti, kaip į statuto nurodomą eilės tvarką ir būdus komanduoti.

273. Komandų keitimo (iš naujo komanduojuant) pavyzdžiai:

- a) Jei norima šaudyti nekeičiant nustatymų, komanduojuama:
 1. UGNIS!
- b) Buvo šauta degtuvu SR (be gaištuko), reikia šaudyti tuo pačiu degtuvu su gaištuku. Komanduojuama:

1. DEGTUVAS SR SU TRUMPU (ILGU) GAIŠTUKU!

2. UGNIS!

c) Buvo šauta RYG akimirkos veikimo degtuvu, reikia šaudyti RYG degtuvu su gaištuku. Komanduojuama:

1. DEGTUVAS RYG SU ILGU (TRUMPU) GAIŠTUKU!

d) Reikia pakeisti užtaisą, kampį ir taikiklį. Komanduojuama:

1. 2. UŽTAISU!
2. DEŠINĖN 0-50!
3. 563, UGNIS!

e) Šaudyta pabūklų, reikia šaudyti baterija (būriu). Komanduojuama:

1. BATERIJA (N BŪRYS) arba PABŪKLAS IŠ DEŠINĖS (KAIRĖS)!
2. UGNIS!

f) Buvo šaudoma paprastu greičiu, reikia šaudyti lėčiau. Komanduojuama:

1. ŠŪVIS KAS N SEKUNDĖS (arba: PAGAL MANO KOMANDĄ)!
2. UGNIS!

g) Buvo šaudyta po 2 (po 3 ir t. t.), reikia šaudyti po 1. Komanduojuama:

1. PO VIENĄ!
2. UGNIS!

Vėduoklei pakeisti komanduojuama: SU-TELKTI PRIE (IŠSKLEISTI NUO) DEŠINIOJO (N) PER 0-00! ir t. t.

274. Neteisingai sukomandavus (suklydus), reikia komanduoti: **STOK! BUVĘS KAMPIS (LYGIS, TAIKIKLIS ir t. t.)!** Norint viską, kas sukomanduota, pakeisti, komanduoja: **STOK! BUVĘ NUSTATYMAI!**

275. Reikiant, komandos gali būti papildomos įsakymais, bet juos reikia griežtai atskirti nuo komandų. Įsakymai turi būti trumpi ir duodami taip, kad būtų teisingai suprantami ir nereikėtų papildomų paaiškinimų.

Komandų perdavimas ir priėmimas

276. Paprastai baterijos vado (ar kito šaudančiojo) komandos iš sekyklos perduodamos baterijos ugniavietei telefonu. Gerose aplinkybėse jos gali būti perduodamos skydeliais (vėliavėlėmis) arba VVSt (vidutinėmis vaizdinėmis stotimis). Artilerijos šaudymo komandos nešifruojamos.

277. Perduodas komandą sekyklos ryšininkas, laikydamas telefono ragelį prie ausies, visą laiką žiūri į šaudantįjį ir perduoda vieną po kitos atskiras komandas. Perdavęs vieną komandą, jei ugniavietės ryšininkas ją teisingai pakartojo, taria: **TEISINGAI!** Sekančią komandą perduoda tik tada, kai prieš tai perduotoji komanda buvo teisingai pakartota. Priešingu atveju duoda tą pačią komandą, kol ji bus teisingai priimta. Sekyklos ryšininkas turi ištisai žodis į žodį perduoti kiekvieną šaudančiojo komandą, jos neiškrepdamas. Papildyti

komandą savo žodžiais ar ją trumpinti griežtai draudžiama.

Kitas sekyklos ryšininkas užrašinėja komandas šaudymo knygelėje (A-50, 11 pried.).

268. Šaudantysis komanduodamas turi atidžiai klausytis, ar ryšininkas teisingai perduoda komandas. Ryšininkui suklydus ir neteisingai perdavus ugniavietei komandą, šaudantysis komanduoja: **STOK! BUVĘS KAMPIS (LYGIS ir t. t.)!** arba: **STOK! BUVĘ NUSTATYMAI!**

Po kiekvienos komandos sekančią jis taria tik išgirdęs ryšininką sakant: **TEISINGAI!**

279. Ugniavietės ryšininkas priimamą komandą kartoja taip garsiai, kad ją tuo pačiu metu girdėtų ir vyresnysis karininkas ir sekyklos ryšininkas. Jis turi būti pasisukęs veidu į vyresnįjį karininką ir telefono ragelį visą laiką laikyti prie ausies.

Šaudant pabūklais, ugniavietės ryšininkas po kiekvieno šūvio praneša į sekyklą: **PIRMAS, ANTRAS** ir t. t. arba: **PIRMAS, PIRMAS (ANTRAS, ANTRAS)**.

Šaudant baterija, praneša: šaunant pirmus šūvius — **BATERIJA!**, o iššovus visus šūvius (kiek buvo komanduota) — **EILĖ!**

Kitas ryšininkas užrašinėja komandas į šaudymo knygelę (A-50, 11 pried.). Jis rašo nieko nepraleisdamas visa tai, ką kartoja komandas priiėmęs ryšininkas. Jei vyresnysis karininkas būtų užimtas ir negalėtų tuojau priimti atskirų komandų, tuomet ryšininkas iš karto perduoda visas priimtas komandas iš užrašų.

280. Vyresnysis karininkas stengiasi būti kiek galint arčiau prie ryšininko (telefono), kad galėtų girdėti priimamas komandas. Telefonas statomas tokioje vietoje, kad ryšininkui nereikėtų komandų perdavinėti prieš vėją.

281. Visas iš sekyklos priimtas komandas, vyresnysis karininkas, prireikus, jas atitinkamai pritaikęs, perduoda baterijai. Jas kartoja ugnies būrių vadai, o pabūklininkai — tik prireikus (227 str.).

282. Vyresnysis karininkas, ugnies būrių vadai, pabūklininkai ir sekyklos bei ugniavietės ryšininkai šaudymo metu užrašinėja komandas šaudymo knygelėse (A-50, 9, 10 ir 11 pried.). Šaudymo knygelės rašomos vidutinio kietumo paprastu pieštuku, vartojant sutrumpinimus.

Vyresnysis karininkas savo šaudymo knygelę rašyti gali pavesti vienam ugnies būrių vadų arba sugebančiam tą darbą dirbti puskarininkuiui (kareiviui).

Sekykloje ir ugniavietėje ryšininkai į savo šaudymo knygeles užrašinėja pasikeisdami.

Šaudymo knygelės, daliniams keičiantis ugniavietėje, perduodamos naujam daliniui.

Užpildytos šaudymo knygelės siunčiamos į pulko štabą; ten laikomos 1 metus ir po to naikinamos bendra tvarka.

II skirsnis

PABŪKLINIŲ VEIKSMAI*)

Taikytojo pareigos

283. Taikytojo pareigos yra šios:

- a) įdėti (išimti) kampį;
- b) nustatyti kampį, išilginį lygį ir taikiklį;
- c) įplukdyti lygius;
- d) taikytis arba pasižymėti pro kampį **TT**;
- e) nustatyti pakilą pagal lygį, taikiklį ir spyniniui padedant, pagal laipsnialygį;
- f) keisti kampo nustatymus;
- g) nustačius ar pakeitus, skaityti kampo, lygio ir taikiklio nustatymus (tik tokiu garsumu, kad girdėtų pabūklininkas).

284. Šaudymo metu taikytojas stovi tarp kairiosios šakos ir lopšio, kol liemuo nukreiptas nuo vidurinės padėties ne daugiau kaip 150 tūkstantinių (parodo žymeklis kreiptuvo dalmenų lentelėje); kai liemuo nukreiptas daugiau kaip 150', taikytoją atošliaužos metu gali kliudyti lovelio alkūnė; tam išvengti taikytojas stoja iš išorinės šakos pusės ties kairiuoju ratu, bet taip, kad galėtų veikti suktuvėliais ir žiūrėti pro kampo žiuronėlį.

*) Čia apibūdinami pabūklinių veiksmai pabūklą rengiant KOVON, šaudant ir baigus šaudyti.

Kampio įdėjimas ir išėmimas

285. Kampiui įdėti Tk ima jį dešiniąja ranka už liemens paliai kūgiškąją atramą ir apsuka žiūronėliu į save; atsargiai įdeda liemenį į kampio lizdą kartu kairiąja ranka atlauždamas lizdo užkabą (sukdamas užkabos sparnelius aukštyn); kai liemens išdroža yra ties užkabos ašimi, pasuka užkabą, kad jos ašis įeitų į kampio liemens išdrožą ir priveržtų kampį.

Kampiui išimti Tk dešiniąja ranka ima kampį už liemens paliai kūgiškąją atramą, kairiąja ranka atlaužia užkabą, kad jos ašis išeitų iš kampio liemens išdrožos; kai lizdo stumtuvėlis pastumia kampį, jį išima iš lizdo ir paleidžia užkabą.

286. Prireikus taikytis per skydus, į kampio lizdą įdedamas ilgintuvas. Tam taikytojas išima kampį iš lizdo, o 1. užtaisytojas išima iš dėžutės (prie kairiosios šakos) ilgintuvą; taikytojas paduoda kampį užtaisytojui, kuris priima dešiniąja ranka, o kairiąja paduoda ilgintuvą. Pastarąjį taikytojas įdeda į kampio lizdą, veikdamas kaip įdedant kampį. Po to taikytojas priima iš 1. užtaisytojo kampį ir įdeda į ilgintuvą.

Ilgintuvas turi tokį pat kampio lizdą, kaip ir taikiklio lankas, tad į ilgintuvą kampis įdedamas ir išimamas kaip 285 str nurodyta. Ilgintuvas išimamas atvirkščia tvarka.

Kampio nustatymas

287. Taikytojas iš pradžių nustato didžiuosius dalmenis, o po to mažuosius. Didiesiems

kampio dalmenims nustatyti kairiąja ranka pakelia atkabą iki atramos ir, ją taip laikydamas, dešiniąja ranka suka galvelę (neliesdamas pirštais stiklą) į reikiamą pusę, iki dalmenų žymeklis apytikriai sutaps su reikiamu (kaip buvo komanduota) didžiojo dalmens brūkšniu. Po to nuleidžia atkabą. Mažiesiems dalmenims nustatyti kairiąja ranka atlaužia sąvaržą, o dešiniąja ranka ima kampio būgnelį ir jį suka, iki kampio ir būgnelio žymekliai sutaps su reikiama kampio ir būgnelio dalmenų brūkšniais; po to perskaito kampio nustatymą.

Prieš nustatant kampį reikia patikrinti, ar pataisų būgnelis nustatytas ties 0. Nustačius kampį, pataisų būgnelis vėl nustatomas ties 0. Nustatant pataisų būgnelį ties 0, sąvarža turi būti užlaužta. Tada nepadarius, kampio būgnelis, besukant pataisų būgnelį, kartais gali pasisukti ir tada įvyktų kampio nustatymo klaida.

Baigiant nustatyti kampio mažuosius dalmenis, kampio būgnelis visuomet sukamas pataisų būgnelio juodosios rodyklės kryptimi (didėjančių skaičių kryptimi).

Išilginio lygio nustatymas

288. Po komandos: LYGIO DAUGIAU (MAŽIAU) TIEK!, Tk dešiniąja (kairiąja) ranka ima lygio priešakinį (užpakalinį) būgnelį ir suka jį į reikiamą pusę, iki reikiamas didžiųjų (jei komanduota), o paskui mažųjų dalmenų brūkšnys sutaps su žymekliu. Komanduojama LYGIO DAUGIAU, reikiama žiūrėti į baltuosius skaičius, o kai komanduojama MAŽIAU, reikiama žiūrėti į juosius skaičius.

jama **LYGIO MAŽIAU** — į geltonuosius skaičius. Lygio nustatymą visuomet baigti didėjančių skaičių link.

Nustatęs lygį taikytojas skaito: **LYGIO DAUGIAU (MAŽIAU) TIEK!**

Keičiant lygio nustatymą, reikia visada nustatyti lygį tais dalmenimis, kurie komanduojami, bet ne pridėti arba atimti komandų skaičių.

Taikiklio nustatymas

289. Po taikiklio komandos: **TIEK!** taikytojas dešiniąja ranka suka taikiklio keltuvo suktuvėlį iki reikiamas dalmuo stos ties žymekliu. Baigti nustatymą visuomet didėjančių skaičių link.

Kai suktuvėlį tenka ilgai sukuti, tai taikikliui greičiau nustatyti kairiosios rankos nykščiu nuspaudžiamas atkabos sparnelis (atlaužiama atkaba) ir dešiniąja ranka spaudžiamas reikiama kryptimi taikiklio lankas, kol reikiamas dalmuo apytikriai atsistos ties žymekliu; paskui atkaba paleidžiama ir nustatymas baigiamas suktuvėliu. Taikytojas patikrina, ar atkaba grįžo į savo vietą; jei ne, tai suktuvėlis kiek pasukiojamas, kad grįžtų, ir patikrinamas bei pataisomas nustatymas. **Atkaba negrįžus į vietą, taikiklio lankas nepriveržiamas ir galimos taikiklio nustatymo klaidos.**

Lygių įplukdymas

290. Skersinį lygį įplukdžius, kampo liemens ašis nustatoma stačia plokštimi, lygia greičiau su šaudymo plokštimi. Tam taikytojas dešinėsios rankos nykščiu pasuka žemyn skersinio lygio dangtelį, paskui kairiąja ranka reikiama kryptimi suka skersinio lygio plukdytuvo suktuvėlį, kol lygio burbulėlis atsидurs viduryje tarp brūkšnių. Lygis baigiamas plukdyti visuomet taip, kad burbulėlis eitų į kairę.

Išilginiu lygiu kampo liemens ašis nustatoma stačiai (vertikaliai), o pabūklui suteikiama reikiama pakila. Tam taikytojas kairiosios rankos nykščiu pasuka to lygio dangtelį žemyn ir ta pačia ranka suka į reikiama pusę keltuvo suktuvėlį, kol lygio burbulėlis atsидurs viduryje tarp brūkšnių. Žiūrėdamas į burbulėlį taikytojas pasilenkia į priekį, kad jį matytų stačiai iš viršaus. Išilginis lygis baigiamas plukdyti visuomet nuleidžiant liemens laibgalį žemyn (tuomet burbulėlis eina atgal).

Taikymas ir pasižymėjimas

291. Taikantis reikia žiūrėti pro kampo žiūronėlį ir, nekeičiant kampo nustatymo, sukuti pabūklą į reikiama pusę, iki kampo tinklelio statmenasis brūkšnys arba pastarojo apatinės dalies viršūnė sutaps su TT.

Tinklelio brūkšnio sutapdinimas su TT visuomet baigiamas sukant pabūklą į kairę. Jei pabūklas sukamas į dešinę, tai baigiant reikia pasukti kiek daugiau, kad brūkšnys praeitų

pro TT, o paskui brūkšnį sutapdinti su TT jau sukant pabūklą į kairę. Sugedus kampio prizmėms ir lęšiams, galima naudotis taikmenėliu. Taikantis pro taikmenėlį, akį reikia laikyti kiek galint arčiau prie užpakalinės jo nupovos; žiūrima ir pro viršų, stengiantis šviesiamąjį stačią brūkšnį sutapdinti su TT.

Taikantis paprastai pabūklo liemu sukama kreiptuvu. Kai reikia tiek pasukti, kad kreiptuvo neužtenka, tai pirma pabūklas pasukamas perkeliant šakas, o paskui kreiptuvu.

292. Pabūklui sukti perkeliant šakas taikytojas taria: **PERKELT ŠAKAS!** ir veidmas kreiptuvu sutapdina kreiptuvo dalmen lentelės nulinį brūkšnį su žymekliu (pastatant liemenį į vidurinę padėtį).

1.Dg ima už kairiojo rato ir neleidžia jam sukintis, kad besukant pabūklą kampis nepakeistų savo vietos atžvilgiu to taško, virš kurio jis yra. 1.Už ir 2.Už ištraukia noragus (kai įkalti) ir ima už užpakalinių ramsčio ašų. 2.Dg ir Sp ima už priešakinių ramsčio ašų (36 brėž.). 1.Už, 2.Už, 2.Dg ir Sp pakelia šakas ir suka jas Tk ranka rodomon pusėn. Kai kampio tinklelio statmenasis brūkšnys apytikriai sutampa su TT, taikytojas, nuleisdamas ranką taria: **STOK!** Šakos iš lengvo nuleidžiamos. 1.Už ir 2.Už įkala noragus, visi pabūkliniai stoja į savo vietas, o Tk baigia taikytis veidmas kreiptuvu.

Prieš perkeliant šakas Tk ir Sp turi užlenkti šoninius skydelius, o perkėlus atlenkti.

293. Pasižymint į taikymo tašką, taikytojas, besukdamas pabūklą, kampio galvelę apytikriai nukreipia į TT (jei galima, žiūrėdamas pro taikmenėlį). Šiam reikalui pakelia atkabą ir suka kampio galvelę, kol ji apytikriai bus nukreipta į TT; nukreipęs paleidžia atkabą. Po to, jis žiūri pro kampio žiūronėlį ir suka kampio ir atšvaisto būgnelius, kol tinklelio brūkšnys arba jo apatinės dalies viršūnė sutampa su TT.

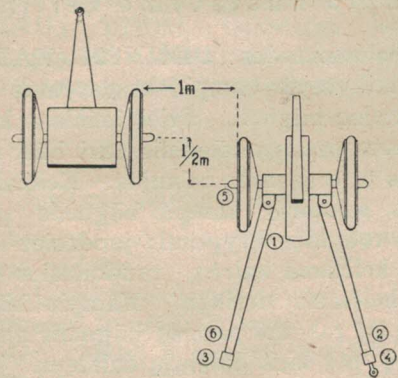

36 brėž.

Pasižymėjęs, garsiai skaito kampio nustatymus: **PIRMO (ANTRO, N) 35-20!** (pav.).

Baigiant pasižymėjimą, tinklelio brūkšnį reikia priversti prie TT taip, kad sukant būgnelį, skaitmenys, praeidami pro žymeklį, didėtų.

Pakilos nustatymas

294. Pagal lygį ir taikiklį, kai jie nustatyti, taikytojas nustato pakilą įplukdydamas išilginį lygį (290 str.).

Pagal laipsnialygį pakilą taikytojas nustato žiūrėdamas į laipsnialygio burbulėlį ir sukdamas keltuvo suktuvėlį į reikiamą pusę, iki burbulėlis atsistos tarp brūkšnių.

Kampio nustatymo keitimas

295. Po komandos: DEŠINĖN (KAIRĖN) TIEK! taikytojas kampio nustatymus keičia pagal pataisų būgnelį. Prieš keičiant kampio nustatymus pataisų būgnelis turi būti nustatytas ties 0, o sąvarža atlaužta. Keičiant nustatymus, sukamas kampio būgnelis pataisų būgnelio rodyklės kryptimi: juodosios — kai kryptis keičiama kairėn, raudonosios — kai kryptis keičiama dešinėn. Kampio būgnelis sukamas iki tol, kol pataisų būgnelis apsisuks tiek kartų, per kiek didžiųjų dalmenų (jei komanduota) keičiama kryptis ir reikiamas pataisų būgnelio dalmuo atsistos ties savo žymekliu. Kai pakeitimas didelis, pvz., 4-00 ir daugiau, tai geriau didžiuosius dalmenis nustatyti sukant kampio galvelę, o mažuosius — būgnelį.

Pakeitęs kampio nustatymą, Tk pataisų būgnelį vėl nustato ties 0 ir skaito kampio nustatymą.

Atšvaisto nustatymas ir keitimas

296. Po komandos: ATŠVAISTO PLIUS (MINUS) TIEK! taikytojas suka atšvaisto būgnelį laikrodžio rodyklės kryptimi — juodaisiais didėjančiais dalmenimis (prieš laikrodžio rodyklės kryptį — raudonaisiais didėjančiais dalmenimis), iki atšvaisto lentelės ir būgnelio žymekliai parodys reikiamus nustatymus.

Sukomandavus: ATŠVAISTO DAUGIAU (MAŽIAU) TIEK!, taikytojas, sukdamas būgnelį, prideda (atima) prie buvusio atšvaisto tiek dalmenų, kiek komanduota.

Spyninio pareigos.

297. Spyninio pareigos šios:

- a) pastatyti gaiduko velkę šaudymo ir žygio padėtin;
- b) atidaryti ir uždaryti spyną;
- c) atversti ir užversti lovelį;
- d) įdėti degiklį ir išmesti degiklio tūtelę;
- e) iššauti;
- f) nustatyti laipsnialygį;
- g) padėti taikytojui nustatyti pakilą su laipsnialygiu;
- h) rasti pakilos nustatymą su laipsnialygiu.

298. Šaudymo metu spyninis stovi atsigręžęs lopšio link tarp dešinėsios šakos ir lopšio apie 30 cm užpakaly spynos užpakalinės nuopiovos; kai tarpas tarp lopšio ir šakos nepakankamas, jis stoja iš išorinės šakos pusės.

Gaiduko velkės pastatymas

299. Gaiduko velkei pastatyti į šaudymo padėtį spyninis, kai spyna uždaryta, dešiniąja ranka už keturkampės galvelės pastumia velkę į dešinę; tada gaidukas atleistas.

Gaiduko velkei pastatyti į žygio padėtį spyninis kairiąja ranka prispaudžia gaiduko galvelę prie skiltuvo, o dešiniąja ranka įstumia velkę į kairę iki atramos; tada gaidukas užtvirtintas.

Spynos atidarymas ir uždarymas

300. Spynai atidaryti, kai gaiduko velkė pastatyta į šaudymo padėtį, spyninis dešiniąja ranka paspaudžia žemyn rankenos kotelį, kad pasileistų susikabinusi su iškyšuliu kotelio išdroža, ir suka rankeną iš kairės atgal į dešinę iki atramos, kol rankenos svirties kablys užsikabina už savo iškyšulio; po to kotelį paleidžia.

301. Spynai uždaryti reikia dešiniąja ranka paspausti žemyn rankenos kotelį, kad svirties kablys atsikabintų nuo iškyšulio, sukti rankeną iš dešinės atgal į kairę iki atramos, kol rankenos kotelio išdroža užsikabins už savo iškyšulio ir spyna galutinai užsidarys; po to paleisti kotelį.

Lovelio atvertimas ir užvertimas

302. Lovelis atverčiamas tuoju atidarius spyną. Tam spyninis kairiąja ranka atitraukia užkabą už pirštelio, smarkiai verčia

lovelį atgal žemyn, ta pačia ranka pagauna jį iš apačios ir, kad nebūtų trankomas, iš lengvo guldo iki atramos.

303. Lovelis užverčiamas kai 1. užtaisytojas įdeda sviedinį ir ištraukia stumiklį. Tam spyninis kairiąja ranka paima iš apačios už lovelio užpakalinės dalies ir užverčia lovelį ant liemens taip, kad užkabos dantis užsikabintų už kablo.

Degiklio dėjimas

304. Degikliui įdėti pirma reikia nuleisti skląstą žemyn, kad atsidarytų kiaurymė. Tam užkabos spaudiklis išpaudžiamas į skląsto kotelį. Po to į kiaurymę įdedamas degiklis. Degiklį įdėjus, pakeliamas skląstas ir užtvirtinamas. Tam užkabos spaudiklis išpaudžiamas į kotelį, skląstas pakeliamas ir spaudiklis paleidžiamas.

Degiklis gali būti įdedamas kai spyna uždaryta arba atidaryta.

Šovimas

305. Pabūklą užtaisius, spyninis pasitraukia per žingsnį atgal ir kiek į dešinę. Pabūklininkui sukomandavus: PIRMAS (ANTRAS,) ir nuleidus ranką, spyninis kiek pasilenkia, griebia už pantelio dešiniąja ranka delnu žemyn ir, saugodamasis liemens (atsitraukdamas nuo jo), smarkiai, nepakeldamas rankos, trumpu, bet pakankamo ilgumo judesiu (kad gaidukas suduotų į skiltuvą) patraukia pantelį ir po to tuoju vėl jį paleidžia.

Laipsnialygio nustatymas

306. Po laipsnialygio komandos: TIEK! (pav., 10°-19) Sp ima laipsnialygi ir laiko jį gulsčia (lanku nuo savęs) atrėmęs į krūtinę, prilaikydamas kairiąją ranką; dešiniojos rankos nykščiu ir rodomuoju pirštu apima mygtuko auseles ir jį paspaudžia, kad atsijungtų mygtuko dantis nuo lanko dantų. Mygtuką perstumia į reikiamą pusę, iki žymeklis atsistos ties komanduotu laipsnio dalmeniu. Atleidžia mygtuko auseles ir patikrina, ar žymeklis teisingai nustatytas ties laipsnio dalmeniu. Po to pasuka laipsnialygi lanku į dešinę, atsuka sąvaržos rintę ir perstato lygio čiuožiklį į reikiamą pusę, iki jo žymeklis atsistos ties komanduotu minučių dalmeniu. Užsuka sąvaržos rintę ir skaito: LAIPSNIALYGIO TIEK! pav., 10°-16! (dešimt laipsnių — šešiolika).

Nustatęs, nušluosto rėmelių dugną ir laipsnialygio plotmeles ir laipsnialygi stato ant plotmelių lanku atgal.

Pakilos nustatymas su laipsnialygiu

307. Pakilai nustatyti Sp, nustatęs laipsnialygi, deda jį ant plotmelių; kai Tk nustato pakilą (294 str.), Sp laipsnialygi nuima.

Po kiekvieno šūvio, jei nustatymas nekeičiamas, laipsnialygis statomas ant plotmelių, o Tk patikrina ir, prireikus, įplukdo.

Komanduojuojant kitą laipsnialygio nustatymą, Sp jį pakeičia, stato ant plotmelių, o Tk įplukdo.

Pakilos radimas su laipsnialygiu

308. Sukomandavus: RAST PAKILĄ SU LAIPSNIALYGIU!, Sp ima laipsnialygi ir jį nustato pagrindinai (0-0), nepriverždamas čiuožiklio sąvaržos rintės. Po to laipsnialygi deda ant plotmelių lanku atgal, prilaikydamas kairiąją ranką iš viršaus už rėmelių; dešiniąją ranką atjungia mygtuko dantis ir žymeklį keičia į viršų, iki lygio burbulėlis, kildamas į viršų, truputį praeina pro brūkšnius. Po to nuleidžia žymeklį per vieną dantį (burbulėlis praeina brūkšnius iš priešingosios pusės) ir paleidžia mygtuko auseles. Ima čiuožiklį, jį perstato, iki burbulėlis atsistos viduryje tarp brūkšnių, užsuka sąvaržos rintę ir patikrina, ar burbulėlis teisingai įplukdytas. Nuima laipsnialygi, jį pasuka lanku į dešinę ir garsiai perskaito: LAIPSNIALYGIO TIEK! (pav., 19°-30).

1. užtaisytojo pareigos

309. 1. užtaisytojas užtaiso pabūklą: įdeda sviedinį ir užtaisą. Šaudymo metu, kai taikytojas būna tarp šakos ir lopšio, jis stovi per vieną žingsnį taikytojo užpakalyje, iš kairės. Kai taikytojas yra iš išorinės šakos pusės, 1. Už stoja ten, iš kur jam patogiau dirbti, bet visada lieka tarp šakų, saugodamasis, kad liemuo atošliaužos metu jo nekliudytų.

Pabūklas užtaisomas sukomandavus: UGNIS!

310. Užtaisyimas. 1. užtaisytojas paima iš degtuvinio sviedinį dešiniąją ranką už

dugno, o kairiąja žemiau smaigalio ir, padėjęs smaigalį ant lovelio, stumia sviedinį pirmyn iki jis praeis pro laikiklį; paskui paima stumiklį. Išgirdęs komandą UGNIS!, įremia stumiklio galvelę į sviedinio dugną ir stumia jį iš pradžių iš lengvo, kol vedamasis žiedas praeis užtaiso lizdo užpakalinę nuolaidumą, paskui smarkiai įstumia į kiaurymę. Įstumiant reikia žiūrėti, kad žymeklis, įbrėžtas ant stumiklio kotelio, tiksliai sutaptų su drūtgalio nuopiovos plokštimi, nes šaudymo tikslumui svarbu, kad sviedinys būtų įstumiamas į priešakinę nuolaidumą ir ten įtvirtinamas visada vienodai. Kai sviedinys neįeina į savo vietą, elgiamasi kaip 329 str. d p. nurodyta.

Įstūmęs sviedinį, užtaisytojas įdeda stumiklį į jo lizdą; paima iš 2.Už maišelį su užtaisu ir jį, dešiniąja ranka laikydamas už dugno, įstumia į užtaiso lizdą; paskui atsistoja ties kairiąja šaka, veidu šaudymo kryptimi užpakaly stumiklio užpakalinio lizdo.

311. Išskyrus visai išimtinius atvejus (kai šaudymo greitumas svarbiau už viską), užtaisytojas po kiekvieno šūvio prieš užtaisydamas iš naujo pasižiūri į vamzdį, kad įsitikintų, ar jis nėra išpūstas ir ar nėra jame likusių pašalinių liekanų. Pastebėjęs ką nors įtariamo, praneša pabūklininkui.

Užtaisydamas, kai šaudoma po vieną, užtaisytojas pranešinėja sviedinio rūšį, o šaudant po daugiau — šovinio eilės numerį iki to numerio, po kiek buvo komanduota; pvz.: komanduota po tris; užtaisytojas pranešinėja:

pirmas, antras, trečias; po to kitai eilei arba pradalgei vėl — pirmas, antras, trečias ir t. t.

312. Iš t a i s y m a s. Būtinai reikiant pabūklą ištaisyti, Tk jį pastato gulsčiai; Sp atidaro spyną; 1.Už išima užtaisą ir paduoda 2.Už, o Sp atverčia lovelį; po to Sp paima stumtuvą, žiūrėdamas, kad jis būtų visai švarus, atsistoja iš dešinės nuo pabūklo liemens ties laibgaliu, ikiša stumtuvą į kiaurymę, atsargiai stumia, kol jo galvelė apgaubia degtuvą; po to Sp, laikydamas stumtuvą dešiniąja ranka, atsistoja užpakaly laibgaliu nuopiovos ir iš lengvo stumia sviedinį, o reikiant mėgina trumpais smūgiais jį išjudinti ir išjudinus išstumti. Kai sviedinio dugnas ateina ties drūtgalio nuopiova, 1.Už paima sviedinį dešiniąja ranka, paskui, kai tik galima, paima kairiąja ranka žemiau smaigalio, galutinai išima ir paduoda 1. degtuviniui.

2. užtaisytojo pareigos

313. 2. užtaisytojas parengia užtaisus ir juos paduoda 1. užtaisytojui; prieš šaudant padeda degtuviniams tvarkyti šaudmenis.

314. Už t a i s ų p a r e n g i m a s. Ženklas užtaisams rengti yra komanda: N UŽTAISU! Užtaisai parengiami po komandos, nusakančios, po kiek sviedinių šaudyti. Kartais užtaisų parengimui pagreitinti, kai žinoma (apytikriai), kiek tam tikrų užtaisų reikės iššauti sviedinių, iš sekyklos arba vyresniojo karininko iš anksto komanduojama: PARENGTI N

UŽTAISŲ TIEK! Pav.: PARENGTI TREČIŲ UŽTAISŲ ŠEŠIS!

315. Užtaisui parengti 2.Už paima pilna maišelį ir, kai šaudoma 4. užtaisu, jį visą paduoda 1.Už. Kai šaudoma mažesniu užtaisu 2. Už nuplėšia maišelio virvutę, išima iš eilės ryšuliukus, kol pasirodo reikiamas skaitmuo. Įdeda atgal į maišelį visas plokšteles, kurios buvo tarp ryšuliukų, ir maišelį vėl užriša virvute. Išimti užtaiso ryšuliukai turi būti įdėti į parako dėžutę, ant kurios pažymėta parako partija; šioji dėžutė apsaugojama nuo drėgmės ir siunčiama į šaudmenų skyrių (šaudmenų būrį, artilerijos sandėlius). Neturint dėžučių (išimtiniais atvejais), išimti ryšuliukai sudeginami atokiau nuo ugniavietės.

2.Už užtaisą paduoda 1.Už po komandos UGNIS! Paduodamas užtaisą 2.Už praneša: N UŽTAISAS!

316. Užtaiskus reikia saugoti nuo drėgmės: jų nedėti tiesiog ant žemės, o tik ant patiestų brezentų bei maišų; saugoti nuo karščio ir ypač nuo tiesioginio saulės veikimo; žiūrėti, kad maišeliai būtų sveiki ir švarūs; sugedusiais maišeliais užtaiskus atidėti į šalį ir vėliau perduoti šaudmenų skyriui (būriui).

Degtuvinių pareigos

317. Degtuviniai:

- tvarko šaudmenis;
- įsuka į sviedinius degtuvus;

c) šaudant oriniais sprogimais, sunarsto ir išnarsto pradurą, jį nustato ir praduria degtuvus;

d) paduoda sviedinius 1.Už.

318. Kai šovinių dėžė pastatyta šalia pabūklo, parengta kovos padėtin, brezentai bei maišai patiesti, tai degtuviniai atsiklaupia veidu atdaros dėžės link 33 brėž. parodytose vietose, paeiliui išima ir parengia sviedinius ir juos paduoda 1. užtaisytojui.

Kai šovinių dėžių nėra, brezentai ištiesiami kiek galint toje pačioje vietoje, kur jie būtų dėžei esant šalia pabūklo. Šovinių ir užtaisų įpokuojamosios dėžės dedamos toje vietoje, kur būtų pastatyta šovinių dėžė: sviediniai iš dešinės, užtaisai iš kairės.

Iš vežimų arba sandėlio šovinius atneša degtuviniai, o užtaiskus — 2. užtaisytojas.

319. Komanduojuojant sviedinio rūšį, iš pradžių 1.Dg ir 2.Dg ima sviedinius, nušluosto juos skuduru arba teptuku, iš lengvo sutepa vedamuosius ir centruojamuosius žiedus.

320. Komanduojuojant degtuvo rūšį, kai šaudoma daugomai, degtuviniai išima degtuvo lizdo kamštį, paima degtuvą ir ranka įsuka jį kartu su plokštele į degtuvo lizdą. Įsukant reikia žiūrėti, kad degtuvo apatinė nuopiova aklinai prigultų prie sviedinio nuopiovos. Jei įsukant gaunamas pasipriešinimas, degtuvas atidedamas į šalį ir paimamas kitas.

Kai šaudoma su gaištuku, reikia išsukti degtuvo galvelę, įdėti į lizdą komanduoją gaiš-

tuką (kakleliu į viršų), išukti degtuvo galvelę ir tik tada išukti degtuvą į jo lizdą.

Įsukę degtuvus degtuviniai iš eilės (iš pradžių 1.Dg, paskui 2.Dg) tuojau paduoda sviedinius 1. užtaisytojui. Išimti degtuvų lizdams kamščiai turi būti atidedami į šalį, o paskui gražinami į šaudmenų skyrių (būrį).

Prireikus degtuvus išsukti, elgiamasi atvirkščia tvarka ir kamščiai įdedami atgal į degtuvų lizdus.

Šaudant oriniais sprogimais, degtuviniai iš pradžių degtuvus praduria praduru, o paskui įsuka į sviedinius ir paduoda 1. užtaisytojui.

321. Praduro sunarstymas (su-prastintas 1918 m. praduras). Praduras ir rankena išimami iš dėžutės; uždaromas dangtelis ir praduras pastatomas ant dangtelio (dėžutės) taip, kad duriklio laikiklis būtų priešais dėžutės ąsas; apatinis ritinio brylius užkabinamas už puslankio taip, kad puslankio dantis įeitų į ritinio išdrožą; pasukama užkaba (kad praduras būtų galutinai užtvirtintas) ir rankena, laikant maždaug statmenai, įdedama į vietą.

Sunarsčius patikrinama, ar geras duriklis. Tam reikalui nuspaudžiama rankena ir, laikant ją tokioje padėtyje, patikrinamas duriklis (jis tada turi įeiti į degtuvo lizdą). Jei reikia, duriklis pakeičiamas.

322. Praduro išnarstymas. Nustatomas taisytuvas ties 60 ir išukamas iki atamos degtuvo lizdo vamzdelis; nuimamas praduras ir įdedamas į dėžutę; nuimama rankena ir įdedama į savo lizdą.

323. Praduro nustatymas. Po komandos: **TAISYTUVO TIEK!** 1.Dg atleidžia taisytuvo veržlę ir suka taisytuvą reikiama kryptimi, kol viršutinis žymeklis atsistos ties komanduoto dalmens brūkšniu; po to iš lengvo užsuka taisytuvo veržlę ir garsiai skaito: **TAISYTUVO TIEK!**

Po komandos: **PRADURO TIEK!** 1. Dg atleidžia degtuvo lizdo vamzdelio veržlę ir suka vamzdelį reikiama kryptimi, kol apatinis žymeklis atsistos ties komanduoto dalmens brūkšniu; po to iš lengvo užsuka degtuvo lizdo vamzdelio veržlę ir garsiai skaito: **PRADURO TIEK!** pav.: **PRADURO 11 SEKUNDŽIŲ 6!** (6 — sekundės dešimtainės).

Kai keičiamas taisytuvas nekeičiant praduro, tai taisytuvus pasukamas ties reikiamo dalmens brūkšniu, užsukama taisytuvo veržlė ir po to, atleidus veržlę, sukamas vamzdelis, kol apatinis žymeklis sutaps su buvusiu praduro dalmens brūkšniu.

324. Degtuvų pradūrimas. Nustatęs taisytuvą ir pradurą, 1.Dg įdeda degtuvą (gaubtuvėlis prieš tai turi būti nuimtas) į lizdą taip, kad degtuvo dantis būtų ties savo išdroža; jis jį išspaudžia į vietą prilaikydamas kairiosios rankos nykščiu už degtuvo uodegos galo, o kitais pirštais paimdamas už dėžutės ąsos; tuo pat metu dešiniąja ranka jis spaudžia rankeną, iš pradžių iš lengvo, iki duriklis išsirems į degtuvą, paskui greitai, iki duriklis sustos (degtuvus pradurtas, kai girdimas jo statinėlės pradūrimas). Pradūręs,

1.Dg pakelia rankeną iki atramos, išima degtuvą ir paduoda 2.Dg. Šis degtuvą įsuka į sviedinį (kaip 320 str.) ir paduoda 1.Už.

325. Sviedinių padavinimas. Parengę sviedinį ir įsukę degtuvą degtuviniai ima sviedinį dešiniąja ranka žemiau vedamojo žiedo, o kairiąja ranka žemiau smaigalio ir paduoda jį 1. užtaisytojui, atkreipdami į jį sviedinio dugną ir neperžengdami kairiosios pabūklo šakos. Po to grįžta į savo vietą, parengia naują sviedinį ir, kai tik pabūklas išsauna, paduoda 1. užtaisytojui. Šaudant daugomai sviedinius degtuviniai paduoda paeiliui: iš pradžių 1.Dg, paskui 2.Dg. Šaudant oriniais sprogimais, sviedinius padavinėja 2.Dg. Abu degtuviniai derina savo veiksmų greitį su ugnies greičiu, kad 1. užtaisytojas rankose turėtų visada tik vieną sviedinį.

Griežtai draudžiama sviedinius su išuktais degtuvais ir išimtais kamščiais bei nuimtais gaubtuvėliais dėti ant žemės arba atsiremti jais į žemę.

326. Mokant pabūklinius, kai vartojami mokomieji šaudmenys, sviediniai parengiami ir pabūklas užtaisomas kaip ir kovos šaudmenimis, tik iššovus 1.Už išima mokomąjį užtaisą ir jį paduoda 2.Už; po to 1.Už ištraukia trauktuku (jei reikia) mokomąjį sviedinį ir jį paduoda 1.Dg ar 2.Dg; 2.Už, priėmęs užtaisą, grįžta į savo vietą prie dėžės, naujai parengia tą patį ar kitą užtaisą ir, sukomandavus, vėl paduoda jį 1.Už; degtuviniai, paėmę sviedinius, grįžta į savo vietas prie dėžės ir išsuka

degtuvus; sukomandavus, degtuviniai vėl įsuka į sviedinius tuos pačius ar komanduotus degtuvus ir sviedinius paduoda 1.Už.

Mokant veiksmų su mokomaisiais šaudmenimis, ypač su metaliniu sviediniu, reikia žiūrėti ir griežtai reikalauti, kad būtų veikiamas atsargiai ir kad nebūtų gadinamas pabūklas.

III skirsnis

ŠAUDYMO KLIŪTYS

Šakų kliūtys

327. Dažnai pasitaiko, kad suglaudžiant šakas viena jų savo priešakine dalimi užsikabiną už švelnintuvo galvelės ir tuo būdu kliudo suglausti šakas. Šioji kliūtis įvyksta tada, kai noragų dėžutės neguli ant žemės vienoje plokštumoje. Tokiais atvejais užsikabinusią šaką pabūkliniai iš lengvo atitraukia atgal ir pakelia, kad priešakinė jos dalis atsigtų ant švelnintuvo galvelės.

Spynos kliūtys

328. Kliūtys atidarant spyną. Jei spyna neatsidaro arba atsidaro labai sunkiai, pabūklininkas įsako prie keteros kairiojo galo pridėti žalvarinį kaliklį ir mušti jį plaktuku, tuo pat metu traukiant spynos rankeną atgal. Griežtai draudžiama naudoti kitokią jėgą, negu ranką, pav., mėginti atidaryti spyną svirtimi, įkišta tarp kotelio ir drūtgalio nuopiovos.

Šios kliūtis priežastimi gali būti:

- a) spynos užteršimas ilgai šaudant; šiuo atveju spyną reikia išvalyti;
- b) kliuvinimas dėl įdrėskimų bei įbrėžimų rintės srygiuose ir spynos lizdo graižtose; tai įvyksta visada dėl pabūklinių kaltės (bloga priežiūra); šiuo atveju reikia išvalyti ir po to įdrėskimus bei įbrėžimus išlyginti pagal reikalą tam tikra lankiška ir trikampė bružykle (dilde); tai atlieka ginklininkas;
- c) sandarumo žiedo sugedimai; tatau kartais gali įvykti ilgai šaudant dėl sandarumo žiedo išsiplėtimo; šiuo atveju reikia nuimti plieninį skritulį, kad žiedas pasidarytų plonesnis; žiedą lengvai sutepti riebalais ir atidžiai sunarstyti.

329. Kliūtys uždarant spyną. Kai spyna neuždaroma arba sunkiai uždaroma, nereikia vartoti jėgos, bet tuojau ieškoti kliūtis priežasties.

Kliūtis priežastimi gali būti:

- a) spynos užteršimas ilgai šaudant; šiuo atveju spyną išvalyti;
- b) kliuvinimas dėl įbrėžimų bei įdrėskimų rintės srygiuose ir spynos lizdo graižtose; šiuo atveju veikiama, kaip nurodyta 328 str. b p.;
- c) sandarumo žiedo sugedimai; tokiu atveju elgtis, kaip 328 str. c p. nurodyta (be to — 331 str.);

- d) užtaisant sviedinys neįeina į savo vietą kiaurymėje; įstumti jį stumekliu, prieš tai, jei reikia, išlyginus bružykle vedamojo žiedo įdrėskimus bei įbrėžimus (tai atlieka ginklininkas).

330. Kliūtys pakeliant skląstą. Kai skląstas neįeina į savo vietą, tai jam įstumti nevertoti jėgos, bet tuojau ieškoti priežasties.

Kliūtis priežastimi gali būti:

- a) degiklio kiaurymės užteršimas ilgai šaudant; kiaurymę reikia išvalyti;
- b) degiklio tūtelė nepakankamai įėjusi į lizdą; patikrinti, ar nesusilenkę tūtelės kraštai ir ar nesulankstyta pati tūtelė; jei reikia, pakeisti.

331. Sandarumo žiedo trūkumai. Pasitaiko, kad sandarumo žiedo tinkelis plyšta ir plastinė žiedo medžiaga lieka neprisidengta; tai nekenksminga, nes žiedas veikia, net ir nustojęs kiek plastinės medžiagos.

Jei plieniniai žiedai sugedę ir turi įdrėskimų bei įmušimų, tai tie įdrėskimai bei įmušimai pašalinami bružykle (tai atlieka ginklininkas). Jei žiedai jau deformuoti ir nuožulnūs jų kraštai išdege, tai pabūklininkas įsako juos pakeisti.

Šaudant įkaitęs sandarumo žiedas išsiplečia ir spyną sunku uždaryti. Tokiais atvejais pabūklininkas įsako nuimti plieninį skritulį ir lengvai sutepti riebalais žiedo paviršių. Po šaudymo, jei atvėsęs žiedas atgauna pirmykštį storumą, plieninis skritulys vėl įdedamas į vietą.

Pasitaiko, kad sandarumo žiedas bešaudant susiploja; tokiais atvejais pabūklininkas išsako užmauti dar vieną arba kelis plieninius skriutius.

332. Dujų prasiveržimas atgal. Kai kada, ypač tais atvejais, kai dėl pabūklinių nerūpestingumo rintės grybas su sandarumo žiedu yra blogai sunarstytas, degiklio tūtelė gali trūkti arba sprogti išilgai. Tokiais atvejais dujos prasiveržia atgal ir gali nutraukti arba sugadinti skląstą ir grybo veržlės velkę. Be to, sugedimai gali įvykti užpakaliniame degiklio kiaurymės įvare ir rintės grybo veržlėje, o taip pat ir mestuke (tatai gali įvykti, kai degiklio tūtelė sunkiai išmetama).

Pabūklininkas pakeičia sugedusias dalis ir veržlėje suderina grybą.

333. Neištraukiama degiklio tūtelė. Jei skląstą staiga nuleidžiant žemyn tūtelė mestuku neišmetama, tai spyninis dar kartą mėgina ją išmesti, kiek smarkiau nuleisdamas skląstą. Jei ir šį kartą tūtelė neišmetama, tai ji išstumama pro degiklio kiaurymę viela. Jei kliūtis pasikartoja, pabūklininkas patikrina mestuką ir reikiant pakeičia mestuką arba net ir skląstą.

334. Leistuvo kliūtys. Leistuvo spyruoklis turi gražinti vamzdelį su kabliu į pirmąją padėtį. Jei to nėra, pabūklininkas išsako spyniniui išvalyti ir sutepti alyva vamzdelį ir virbalą.

Jei kliūtis kartojasi, vamzdelis pastumiamas pirmyn ir griebiamasi betarpiškai už gaiduko

ašies alkūnės ir šaudoma ją staigiai patraukiant arba prie ašelės (kairiajame gaiduko ašies gale) pririšamas pantelis ir traukiama už jo. Jei šaudant pantelis nutrūksta, spyninis jį pakeičia.

335. Neįskėlimas ir užsitęsęs šūvis. Neįskėlimai gali įvykti dėl degiklio trūkumų arba dėl sviedžiamojo užtaiso trūkumų.

Užsitęsusių šūvių, apskritai, reikia saugotis. Nelaimingiems atsitikimams išvengti reikia griežtai laikytis žemiau duotų nurodymų.

336. Neįskėlus spyninis dar 2 sykius mėgina iššauti. Jei ir tada neįskelia, spyninis palaukia 5 minutes ir tik po to prieina prie spynos ir ištraukia degiklio tūtelę, neatidarydamas spynos; paskui, kiek pasitraukęs nuo pabūklo (kad liemu nekludytų, jei vis dėlto ir po 5 minučių įvyktų šūvis), patikrina, ar buvo įskeltas degiklis. Visą laiką reikia saugotis galinčio įvykti užsitęsusio šūvio. Toliau veikiama taip:

- a) Jei degiklis nebuvo įskeltas, spyninis patikrina, ar gerai veikia skiltuvas. Jei skiltuvas tvarkingas, įdeda tūtelę su degikliu atgal į kiaurymę, bet kiek kitaip, kad skiltuvas skeltų ne į tą pačią vietą. Vėl neįskėlus, pabūklininkas patikrina, ar teisingai išsuktas į veržlę grybas. Jei grybas sunarstytas teisingai, patikrina skeliamąjį įtaisą ir reikiant pakeičia skiltuvą arba net ir skląstą;
- b) Jei degiklis buvo įskeltas (jo parakas degęs arba visai sudegęs), tai rei-

kia, kad arba sviedžiamasis užtaisas neužsidegė, arba čia yra užsitęsęs šūvis. Spyninis palaukia dar 3 minutes. Paskui įdeda kitą degiklį, pasitraukia kiek galėdamas toliau nuo liemens atošliaužos kelio ir mėgina iššauti.

Jei ir šį kartą neįskelė, pabūklininkas įsako palaukti 5 minutes ir tik po to prieiti prie spynos. Toliau veikiama, kaip anksčiau nurodyta. Jei neįskelimas įvyko ne dėl degiklio trūkumų, pabūklininkas įsako atidaryti spyną, atsitraukus kiek galint toliau nuo liemens atošliaužos kelio, išimti sviedžiamąjį užtaisą ir atidėti jį į šalį (šis užtaisas grąžinamas į šaudmenų skyrių ar būrį), išvalyti žalvarine viela degiklio kiaurymę ir įdėti kitą sviedžiamąjį užtaisą.

Stabdigrąžio klūtys

337. Per didelė atošliauža. Jei atošliauža per didelė, t. y. 2—3 cm didesnė už normalią (115 cm), elgtis taip:

- a) patikrinti, ar gerai pripildytas stabdytuvas ir, jei reikia, jį papildyti; tai atlieka ginklininkas, karininkui prižiūrint (A-53c);
- b) jei stabdytuvas pripildytas kiek reikia arba jei jį papildžius atošliauža vistiek lieka per didelė, patikrinti grąžintuvą; tai atlieka ginklininkas, karininkui prižiūrint (A-53c); jei ir po to atošliauža būtų per didelė, iššaukti artilerijos techniką.

338. Per maža atošliauža. Jei atošliauža per maža, t. y. 20 cm mažesnė už normalią, reikia išvalyti ir sutepti alyva bėgius (tai atlieka pabūklininkas) ir patikrinti grąžintuvą (tai atlieka ginklininkas, karininkui prižiūrint); jei ir po to atošliauža būtų per maža, iššaukti artilerijos techniką.

339. Nesklandi užuošliauža. Jei liemuo grįžta nesklandžiai ir smarkiai susitrenkia, pabūklininkas įsako tuoj nustoti šaudyti, nes dėl to gali būti labai sugadintas stabdytuvas. Po to iššaukiamas artilerijos technikas.

340. Nepilna užuošliauža. Jei liemuo neprišliaužia dėl skysčio išsiplėtimo stabdytuve, tai reiškia, kad pripilant arba papildant stabdytuvą nebuvo palikta pakankamai tuštumos; šiuo atveju reikia liemenį nustatyti 4°30' pakilos kampu, išsukti papildymo skylutės kamštėlį ir iš lėto leisti iš stabdytuvo skysčių, kol liemuo pats grįš į vietą; po to kamštėlį išsukti. Jei liemuo neprišliaužia ne dėl skysčio išsiplėtimo stabdytuve, reikia patikrinti grąžintuvą (tai atlieka ginklininkas, karininkui prižiūrint). Nepasisekus šiomis priemonėmis sutvarkyti, iššaukiamas artilerijos technikas.

Nenormalūs šūviai

341. Priešlaikinio sproginimo atveju vyresnysis karininkas tuojau įsako išvalyti liemens kiaurymę ir pats ją apžiūri arba tai atlikti paveda ugnies būrio vadui.

Jei kiaurymė įtartina sužalota, pabūklas baterijos vado paliepimu siunčiamas į dirbtu-

ves. Baterijos vadas siunčia artilerijos inspektoriui ir ginklavimo viršininkui nustatyto pavyzdžio šaudymo protokolą (2 priedėlis), kartu apie tai pranešdamas savo tiesioginiam viršininkui (siunčia protokolo nuorašą).

Reikia tuojau nustatyti, iš kurios šaudmenų partijos pasitaikė priešlaikinis sproginimas ar kitoks nuotykis. Toji partija neturi būti toliau vartojama, kol tuo reikalu bus gautas ginklavimo viršininko sprendimas (karo metu — AG vado sprendimas).

342. Iš sekyklos pranešus apie nenormalų sproginimą tolnašumo atžvilgiu, vyresnysis karininkas pirmiausia patikrina (arba tai atlikti paveda ugnies būrio vadui) atitinkamo pabūklo nutaikymą.

Jei pabūklo taikymo įrankių nustatymai teisingi ir pats pabūklas gerai nutaikytas, tai nenormalus šūvis galėjo įvykti arba dėl kitokio, negu reikėjo, užtaiso, arba dėl pabūklo vamzdžio trūkumų (išsidėvėjimas, įvairavimas ir t. t.). Pastaruoju atveju pabūklas siunčiamas į dirbtuves.

Degtuvai su nuimtais gaubtuvėliais

343. Jei po šaudymo lieka neiššautų sviedinių su dvigubo veikimo degtuvais, kurių gaubtuvėliai nuimti, tai jie iššaunami artimiausiam šaudyme.

344. Bet koks statuto nenumatytas šaudmenų (sviedinių, degtuvų) narstymas daliniuose griežtai draudžiamas.

Įvairūs nuotyčiai

345. Kai dėl kliūtis ar kitokio įvykio šaudymas būna sunkus, pavojingas arba gali sugadinti pabūklą, vyresnysis karininkas ir ugnies būrių vadai tais atvejais, kurių šis status nenumato, patys duoda nurodymų kliūčiai pašalinti ir pasirūpina:

- a) pašalinti šaudymui nereikalingas dalis;
- b) pakeisti sugedusias dalis (jei yra atsarginių), tačiau su sąlyga, kad nereikėtų draudžiamų narstymų (A-53c);
- c) pranešti baterijos vadui, kad iššautų artilerijos techniką arba kad sugadintą pabūklą išsiųstų į dirbtuves.

346. Dėl nuotykių su šaudmenimis (įstrigimas vamzdyje, priešlaikinis sproginimas, sproginimas kiaurymėje ir t. t.) baterijos vadas surašo šaudymo protokolą (2 pried.), kurį per 24 val. turi pasiųsti ginklavimo viršininkui. To protokolo 1 egzempliorius siunčiamas artilerijos inspektoriui, o nuorašas — savo tiesioginiam viršininkui.

VII SKYRIUS

ŠAUDYMO TVARKA

I skirsnis

ŠAUDYMO BŪDAI

Šaudymas vienu pabūkle

347. Kai kitų komandų eilėje sukomanduojama:

1. ŠAUDO DEŠINYSIS (KAIRYSIS, N) PABŪKLAS!

2. UGNIS!, tai nekomanduotųjų pabūklų pabūkliniai neišima kamščių (nenuima gaubtuvėlių), nepraduria degtuvų, nerengia užtaisų ir neužtaiso pabūklų; visas kitas komandas vykdo, kaip ir šaudantysis pabūklas. Komandos vykdomos pagal VI skyriaus II skirsnio (pabūklinių pareigos) nurodymus.

348. Jei reikia, kad šaudytų tik vienas kuris pabūklas, o kiti komandų nevykdytų, tai prieš kambio komandą komanduojama: N PABŪKLUI!; toliau komandoje, prieš nurodant po kiek sviedinių šauti, pabūklas nebeminimas.

Pavyzdys:

1. TREČIAM PABŪKLUI!
2. KAIRĖN 0-75!
3. LYGIO DAUGIAU 0-10!
4. PO DU!
5. UGNIS!

349. Šaudantysis pabūklas, nusitaikius ir nustačius pakilą, užtaisomas. Po to taikytojas patikrina nustatymus, lygio burbulėlius ir praneša: PARENGTA!

Pirmam šūviui pabūklininkas patikrina nustatymus, stoja už dėžės taip, kad jį matytų spyninis, pakelia dešinę ranką į viršų ir komanduoja: PIRMAS (ANTRAS, N)! Spyninis patraukia pantelį. Po šūvio atidaro spyną. Taikytojas įplukdo lygius, pasižiūri pro kampi ir prireikrus nusitaiko (šaudant su laipsniais lygiu, įplukdo jo burbulėlį).

350. Sekantiems šūviams pabūklo tarnyba, pakeitusi, jei buvo komanduota, nustatymus, pakartoja 349 str. nurodytus veiksmus; pabūklininkas tikrina nustatymus (jei tarnyba neįgudusi) tokiu būdu, kad tai nekliudytų pabūklinių veiksmams ir nemažintų šaudymo greičio.

1. užtaisytojas kiekvieną kartą prieš užtaisdamas pažiūri į liemens kiaurymę. Pastebėjęs kurių nors sugedimų ar kiaurymės užtersimą, neužtaiso ir apie tai praneša pabūklininkui.

351. Jei sviedinių skaičiaus nekomanduota, tai šaudoma po vieną. Po komandos: PO DU (PO TRIS, PO KETURIS ir t. t.), UGNIS! pirmas sviedinys iššauamas tokia pat tvarka, kaip šaudant po vieną (349 ir 350 str.), o kiti komanduotojo skaičiaus sviediniai iššaujami be pabūklininko komandos. Spyninis kiekvieną sekantį sviedinį šauna taikytojui pranešus: PARENGTA! Po kiekvieno šūvio

taikytojas tikrina taikiklio nustatymą, iplukdo lygius, patikrina nutaikymą ir praneša: **PA-RENGTA!**

1. užtaisytojas, iššovus komanduotos eilės paskutinį šūvį, pažiūri į liemens kiaurymę ir elgiasi, kaip 350 str. nurodyta.

Pabūklininkas, jo pabūklui iššovus komanduotą sviedinių skaičių, pakelia ranką ir balsiai praneša: **EILĖ!**

Būtinai reikiant (pav., šaudymo drausmei palaikyti, pabūkliniai neįgudę ar klaidas daro), pabūklininkas gali komanduoti: **PAGAL MANO KOMANDĄ!** Tuokart spyninis kiekvieną sviedinį iššauna pagal pabūklininko komandą. Norint vėl šaudyti normalia tvarka, pabūklininkas komanduoja: **PAGAL TAIKYTOJO PRANEŠIMĄ!**

Šaudymas baterija (būriu)

352. Baterija (būrys) šaudo:

- a) pabūklais,
- b) eilėmis,
- c) pakopomis,
- d) taikikliais,
- e) pradalgėmis,
- f) su lėktuvu,
- g) pagal planą.

Šaudymas pabūklais

353. Po komandos: **PABŪKL AIS IŠ DEŠINĖS (KAIRĖS), UGNIS!** visi pabūklai pasirengia šaudyti 349 str. nurodymais, Pa-

būklininkai pakelia dešinę ranką ir, žiūrėdami į vyresnįjį karininką, praneša: **PIRMAS (ANTRAS, N) PARENGTAS!** Visiems pabūklams pasirengus, vyresnysis karininkas pakelia dešinę ranką ir, ją kiekvieną kartą nuleisdamas, iš eilės komanduoja: **PIRMAS! ANTRAS! TREČIAS! KETVIRTAS!** Atitinkamas ugnies būrio vadas ir pabūklininkas kartu su vyresniuoju karininku nuleidžia ranką, o spyninis iššauna.

Pirmam komanduotam pabūklui iššovus, vyresnysis karininkas sekančiam pabūklui komanduoja išlaukęs 1 sekundę. Jei buvo komanduota: **ŠŪVIS KAS TIEK SEKUNDŽIŪ!** jis laukia tiek sekundžių, kiek komanduota.

Šaudant toliau, pabūklai parengiami 350 str. nurodymais; juos parengus, pabūklininkai pakelia rankas ir praneša: **PIRMAS (ANTRAS, N) PARENGTAS!** Vyresnysis karininkas komanduoja, kaip pirmą kartą.

354. Kai iš sekyklos komanduo jama:

1. **ŠŪVIS PAGAL MANO KOMANDĄ!**
2. **400!**
3. **UGNIS!**

4. **UGNIS!** ir t. t., tai po trečiosios komandos užtaiso ir vyresniojo karininko komanda iššauna pirmasis (ketvirtasis) pabūklas, po ketvirtosios komandos — antrasis (trečiasis) pabūklas ir t. t.

Visiems pabūklams iššovus ir norint šia tvarka šaudyti toliau, vėl komanduo jama: **PAGAL MANO KOMANDĄ!** ir t. t. Jei ši ko-

manda nepakartojama, toliau šaudoma, kaip 353 str. nurodyta.

355. Po komandos: PABŪKLAIŠ IŠ DEŠINĖS (KAIRĖS) PO DU (PO TRIS ir t. t.), UGNIS! baterija šauna 353 str. nurodymais po vieną tiek kartų, po kiek sviedinių komanduota. Kiekvienas pabūklas, iššovęs vieną sviedinį, tuojau užtaisomas be atskiros komandos.

356. Jei kuris pabūklas negali laiku šauti arba nešovė, tai to pabūklo pabūklininkas praneša: PIRMAM (ANTRAM, N) KLIŪTIS! arba: PIRMAS (ANTRAS, N) NEIŠKĖLĖ! Vyresnysis karininkas tą pat praneša šaudančiajam. Negalinčio šauti pabūklo eilė praleidžiama. Paskui, pabūklą parengus, iš jo šaudoma savo eile.

Šaudymas eilėmis

357. Eilėmis šaudoma sukomandavus:

1. BATERIJA (PO DU, PO N)! arba N BŪRYS (PO TRYS, PO N)!
2. UGNIS!

Kiekvienas pabūklas šaudo atskirai 351 str. nurodymais. Jei sviedinių skaičius nebuvo komanduotas, tai kiekvienas pabūklas iššauna tik po vieną sviedinį.

Iš naujo sukomandavus: UGNIS!, kiekvienas pabūklas išleidžia tiek sviedinių, kiek buvo komanduota po komandos BATERIJA! Taip elgiamasi po kiekvienos komandos UGNIS!, kol nauja komanda pakeičia šaudymo tvarką.

Šaudymas pakopomis

358. Šaudyti pakopomis, be visų kitų komandų, prieš taikiklio komandą komanduojama:

1. PAKOPOMIS IŠ DEŠINĖS (KAIRĖS)!
2. PIRMYN (ATGAL) PER 7!
3. 201, UGNIS!

Būrių vadai komanduoja kiekvienam būrio pabūklui taikiklį, kuris skiriasi komanduoju duotu dydžiu ir linkme nuo gretimo pabūklui taikiklio; dešiniajam (kairiajam) pabūklui skiriamas pradinis taikiklis.

Pavyzdys. I ugnies būrio vadai komanduoja: PIRMAM 201, ANTRAM 201, TERTIAM 201, KETVIRTAM 201.

II ugnies būrio vadai komanduoja: PIRMAM 215, KETVIRTAM 222!

Šaudoma 352 str. a, b ir e nurodyta tvarka.

Sukomandavus naują taikiklį, ugnies būrio vadai elgiasi, kaip anksčiau sakyta. Taikiklio komandą, kol nauja komanda pakeičia šaudymo tvarką.

Šaudymas taikikliais

359. Taikikliais šaudyti komanduojama 272 str. pavyzdį.

Vyresniajam karininkui sukomandavus, komanduoju iš eilės taikiklio nustatymą, taikiklio komandą; pabūklininkai užsirašinėja komanduotus taikiklio nustatymus.

niojo karininko komandos: UGNIS! pabūklai užtaisomi ir iššauna 353 arba 357 str. nurodymais.

Šaudant pagal 353 str., pabūklui iššovus, kiekvienas pabūklininkas komanduoja kitą taikiklio nustatymą ir, vyresniajam karininkui sukomandavus: UGNIS!, užtaisoma ir šaunama, kaip pirmąjį kartą. Toliau šaudoma taip pat, iki iššaunama visais komanduoto taikiklio nustatymais.

Šaudant pagal 357 str., pabūklininkai komanduoja naują taikiklį, UGNIS ir PIRMAS (ANTRAS ir t. t.). Taip šaudoma ir atskiru pabūklų, sukomandavus pagal 266 str. pavyzdį.

Šaudymo metu, sukomandavus: STOK!, pabūklai neužtaisomi, o taikiklio nustatymai paliekami tie patys. Pabūklininkai tuos nustatymus pabraukia savo šaudymo knygelėse.

Šaudymas pradalgėmis

360. Pradalge vadinama aprėžta šūvių eilė, išleista pagal tą patį taikiklį (laipsnialygi), keičiant pabūklo kryptį į vieną kurią nors pusę. Kryptis keičiama kampo būgneliu.

Sukomandavus:

1. BATERIJA (BŪRYS) PO TRYS (PO KETURIS ir t. t.)!

2. PER 0-07 (0-05)!

3. 237, UGNIS!, taikytojas po pirmojo šūvio prieš kiekvieną sekantį šūvį keičia kampo nustatymą pataisų būgneliu kairėn per

tiek tūkstantinių, per kiek komanduota, pataisų skaito pataisų būgnelio nustatymą (pvz. po pirmojo šūvio skaito 7, po antrojo — 14, po trečiojo — 21 ir t. t.), nusitaiko ir praneša: PARENGTA! Taikytojas taip veikia, kol išleidžiamas komanduotas sviedinių skaičius; keičiant kampo nustatymą, pataisų būgnelis ties 0 nenustatomas.

Kai taikytojai neįgudę, po pirmojo šūvio kampo nustatymus keisti komanduoja pabūklininkai.

Kiekvienas pabūklas šaudo atskirai, išleisdamas komanduotą sviedinių skaičių pagal 351 str. nurodymus.

361. Norint pradalgę pakartoti arba išleisti kelias pradalgės tuo pačiu taikikliu (laipsnialygiu) arba pakeistu taikikliu (laipsnialygiu), naujų pradalgų pirmieji šūviai šaunami prieš tai buvusios pradalgės paskutiniojo šūvio kryptimi. Kitiems kiekvienos naujos pradalgės šūviams taikytojai keičia kampo nustatymą pataisų būgneliu ne kairėn (dešinėn), bet dešinėn (kairėn) pagal 360 str. nurodymus.

362. Norint išleisti kelias pradalgės tuo pačiu taikikliu, komanduojama pagal 270 ir 271 str. pavyzdžius, išleidžiant komandą: PIRMYN (ATGAL) PER TIEK!

363. Šaudant pradalgėmis ne vienu, bet keliais taikikliais (šoksniais) ir komanduojuojant pagal 270 ir 271 str. pavyzdžius, taikytojas pirmą pradalgę daro į kairę, antrą — į dešinę, trečią — į kairę ir t. t., kol baigiasi komanduotas pradalgų skaičius.

Pirmoji pradalgė išleidžiama iš sekyklos komanduotu taikikliu. Kitoms pradalgėms pabūklininkas komanduoja naują taikiklį, pridėdamas (atimdamas) prie pradinio tiek, per kiek buvo komanduota.

Norint šį šaudymą pakartoti tame pat plote, taikytojas elgiasi pagal 361 str. nurodymus, o pabūklininkas keičia taikiklį į priešingą pusę.

364. Baigus šaudymą pradalgėmis, pabūklų nustatymai lieka tie, kuriais pabūklai iššovė paskutinį šūvį; jei iš sekyklos keičiama kryptis arba tolis, tai vyresnysis karininkas prieš perduodamas sekyklos komandas komanduoja: **TAIKYTIS!** Po šios komandos pabūklai nutaikomi pradiniais pradalginio šaudymo nustatymais.

365. Norint šaudyti pradalgėmis vienu būriu pirmyn, kitu — atgal, komanduojama (pvz.):

1. **PO TRIS!**
2. **PER DU SUKINIUS!**
3. **PIRMAS BŪRYS PIRMYN (ATGAL), ANTRAS ATGAL (PIRMYN) PER 7!**
4. **KETURIOS PRADALGĖS!**
5. **PIRMAM 200 (221), ANTRAM 221 (200), UGNIS!**

Būrių vadai kartoją tik jų būrį liečiančias komandas. Pabūklai šaudo 360 ir 363 str. nurodymais.

Baigus šaudyti ir vyresniajam karininkui sukomandavus: **TAIKYTIS!**, kairysis būrys nustato dešiniojo būrio taikiklio nustatymą.

Šaudymas su lėktuvu

366. Šaudyti su lėktuvu komanduojama: **SU LĖKTUVU!** ir t. t. iki taikiklio (laipsniatygio) komandos įskiriamai.

Baterija kiek galint greičiau nusitaiko, nustato pakilą, parengia reikalingą šovinių skaičių ir 1. užtaisytojais, paėmę į rankas šovinius, atsistoja užtaisyti.

Po to vyresnysis karininkas tuojau praneša ryšių aikštelei (baterijos vadui): **N BATERIJA PARENGTA!**

Iš ryšių aikštelės sukomandavus: **UGNIS!**, vyresnysis karininkas komanduoja: **UGNIS!** ir pakelia ranką; tąja komanda baterija kuo greičiausiai užtaisoma.

Po to vyresnysis karininkas komanduoja: **BATERIJA!** ir nuleidžia ranką; tąja komanda pirmąjį sviedinį visi pabūklai iššauna kartu, o kitus sviedinius (jei buvo komanduota: **PO TIEK!**) kiek galint greičiau 351 str. nurodymais.

Šaudymas pagal planą

367. Pagal planą šaudoma iš anksto numatytais ir parengtais būdais, norint palengvinti ir pagreitinti techninį šaudymo vykdymą.

Planas gali būti sudaromas užtvieriamajai ugniai, plotams šaudyti, puolimui parengti,

šaudymui tikrinti ir t. t. Jame turi būti smulkiai nurodyta šaudymo tvarka bei būdai ir nustatyti visi šaudymo duomenys.

Planą sudaro baterijos vadas; planas perduodamas vyresniajam karininkui, ugnies būrių vadams ir pabūklininkams.

Pabūklai parengiami iš anksto ir šaudymas pradedamas sukomandavus plane numatytas komandas, arba davus sutartinius ženklus, arba nustatytu laiku.

368. Užtveriamosios ugnies planas parengiamas taip:

Baterijos vadas (arba šaudantysis):

- a) paskirsto barą kiekvienam pabūklui;
- b) apskaičiuoja kiekvienam pabūklui šovinių skaičių vienai pradalgei, skaitant sviedinį nuo sviedinio per 40 m;
- c) apskaičiuoja, per kiek tūkstantinių reikės keisti kryptį po kiekvieno šūvio;
- d) nustato pradalgių skaičių.

Padaręs šiuos apskaičiavimus, baterijos vadas komanduoja:

1. UŽTVERIAMOJI UGNIS Nr. 1, UŽRAŠYTI NUSTATYMUS!
2. GRANATA!
3. 3. (2.) UŽTAISU!
4. DEGTUVAS RYG!
5. KAIRĖN (DEŠINĖN) TIEK!
6. IŠSKLEISTI NUO DEŠINIOJO (KAIRIOJO) PER 0-15!
7. LYGIO 0-0!

8. BATERIJA PO 3!

9. PER 0-12!

10. PENKIOS PRADALGĖS!

11. 181!

Vyresnysis karininkas, ugnies būrių vadai ir pabūklininkai užsirašo visus komanduotus nustatymus savo šaudymo knygelėse. Užrašomas ir kiekvieno pabūklo kampo nustatymas, priskaičius komanduotą ugnies išskleidimą. Be to, kiekvienam pabūklui reikalingi duomenys užrašomi kreida ant skydo.

Užtveriamoji ugnis paleidžiama sukomandavus: UŽTVERIAMOJI UGNIS Nr. 1!

Tąja komanda nusitaikoma ant skydų užrašytais duomenimis; pabūklai šaudo didžiausiu greitšovumu pradalgėmis, kaip nurodyta 360 ir 361 str.

Užtveriamoji ugnis turi būti paleidžiama ne vėliau kaip per 1 minutę po jos iššaukimo; todėl labai naudinga per kiekvieną šaudymo pertrauką bateriją, baterijos vado įsakymu, nustaikyti turimais duomenimis į užtveriamosios ugnies Nr.

Įvairūs atvejai

369. Būriai šaudo tokia pat tvarka ir tokiais pat būdais, kaip ir baterija. Būriams vadovauja būrių vadai.

370. Norint šaudymo metu pakeisti nustatymus vienam kuriam pabūklui, komanduoja: PIRMAM (ANTRAM, N) ŠOVUSIAM TIEK!

Norint, kad vienas kuris pabūklas nešaudytų, komandoje, nurodžius šaudymo tvarką, tariama: N NEŠAUDO! Pavyzdžiui: BATERIJA (PO N), ANTRAS (N) NEŠAUDO!

Norint patikrinti nustatymus, komanduoja: PATIKRINTI NUSTATYMUS! Patikrinus, pranešama: NUSTATYMAI TEISINGI! arba N PABŪKLO KAMPIO KLAIDA DEŠINĖN 0-30! arba TAIKIKLIO KLAIDA ± 6! ir t. t.

II skirsnis

ŠAUDYMO PERTRAUKOS

Šaudymo sustabdymas

371. Prireikus sustabdyti šaudymą, komanduoja: STOK! Pabūklų tarnyba nutraukia bet kuriuos veiksmus ir laukia tolimesnių komandų. Visi pabūklų nustatymai lieka kaip buvę.

372. Baigus šaudyti į kurį nors taikinį (žyminį) ir sukomandavus paskutines pataisas, komanduoja:

1. STOK!
2. TAIKINYS (ŽYMINIS) Nr.!
3. UŽRAŠYTI NUSTATYMUS!

Pabūkliniai garsiai skaito paskutinius nustatymus, o pabūklininkai juos užsirašo, pažymi taikinio (žyminio) Nr. ir pabraukia to taikinio nustatymus. Vyresnysis karininkas ir

ugnies būrių vadai taip pat užsirašo šaudymo knygelėse taikinio (žyminio) Nr. ir jo nustatymus.

Pabūklai lieka nukreipti į tą patį taikinį (žyminį) arba kur bus įsakyta (pavyzdžiui: NUKREIPTI Į UŽTVERIAMĄJĄ UGNĮ Nr. 1!).

Pertraukos

373. Sustabdžius ugnį ir nenumatant tuojau pradėti šaudyti, komanduoja: PERTRAUKA!

Po tos komandos spyninis atsargiai atidaro spyną (jei buvo uždaryta); 1. užtaisytojas išima užtaisą, o spyninis išstumia sviedinį (jei pabūklas užtaisytas).

1. užtaisytojas ir 2. užtaisytojas išplauna, jei galima, pabūklo kiaurymę, kad pabūklas greičiau atvėstų, ir labai plonai ją ištepa; stovai ištepus kiaurymę, pabūklui šaudant, gautųsi daug dūmų, kurie galėtų išduoti baterijos ugniavietę. Pabūklą išvalius, spyna paprastai paliekama atidaryta.

Pabūklininkas ir taikytojas greitai apžiūri ir patikrina įvairių pabūklo įtaisų veikimą ir prireikus dalis pakeičia atsarginėmis. Pabūklą išplovus, prieš ištepant, pabūklininkas patikrina kiaurymės stovį ir, pastebėjęs ką nors įtariamo, praneša savo ugnies būrio vadui.

1. degtuvinis, padedamas 2. degtuvinio, sutvarko degtuvus ir šovinius, o 2. užtaisytojas — užtaisyti.

Po to tarnyba gali pailsėti, neatsitraukdama toli nuo pabūklų.

374. Ilgesnėms pertraukoms (pabūklui atvėsus) arba kai blogas oras, vyresnysis karininkas gali įsakyti uždėti makštis ir uždaryti dėžes. Makštys užmaunamos ant taikymo irankių, drūtgalių ir laibgalių.

375. Sustabdžius šaudymą ir prireikus tarnybą išrikiuoti už pabūklų, komanduojama: **UŽ PABŪKLŲ!** Po tos komandos visi greitai išbėga už savo pabūklų ir sustoja, kaip 37 brėž. nurodyta.

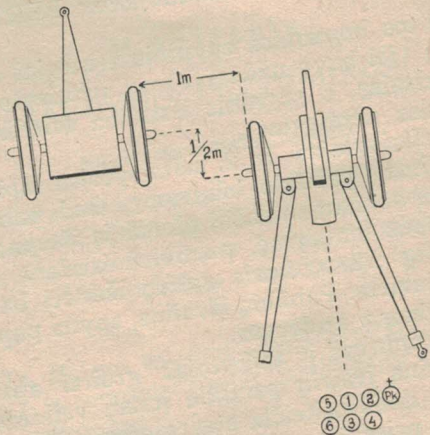

37 brėž.

Išbėgama prie pabūklo arba už pabūklo staigiai, nepatraukiant rankų, kaip po komandos bėgite, nedarant taisyklingų sukinių.

376. Norint visų pabūklų tarnybą išrikiuoti užpakaly kurio nors vieno pabūklo, koman-

duojama: **UŽ DEŠINIOJO (KAIRIOJO, N) PABŪKLO!** Sakyto pabūklo tarnyba stoji, kaip 37 brėž. parodyta, o kitų pabūklų tarnyba iš eilės prisirikiuoja per 1 m prie jos artimesniojo sparno ir taip pat sustoja.

377. Norint pabūklinius, išrikiuotus linijon, mokymo reikalui paskirstyti (išskaičiuoti) pareigomis, komanduojama:

Pabūkliniai po 6 (5, 4, 3) išskaičiuok!

Po šios komandos pabūkliniai, pasukdami galvas iš eilės nuo dešiniojo sparno į kairę, skaičiuojasi taip:

pirmosios eilės pirmasis taria — spyninis!

antrosios eilės pirmasis taria — antrasis užtaisytojas!

pirmosios eilės antrasis taria — taikytojas!

antrosios eilės antrasis taria — pirmasis užtaisytojas!

pirmosios eilės trečiasis taria — pirmasis degtuvinis!

antrosios eilės trečiasis taria — antrasis degtuvinis, pirmas pabūklas!

Kiekvieno pabūklo paskutiniajam pabūkliniui ištarus: N pabūklas!, sekančio pabūklui pabūkliniai skaičiuojasi tokia pat tvarka. Taip pat skaičiuojasi ir tada, kai buvo komanda: PO 5 (4, 3), tik žodžius: N pabūklas! taria 1. Dg (1. Už, Tk).

Išskaičiavus pabūklų tarnyba perskiriama: pirmojo — žengiant dešinėn, trečiojo — kairėn po 2 žingsnius, o ketvirtojo — kairėn 4 žingsnius. Po to pabūklininkai atsistoja pabūklinių dešiniajame sparne ir visi išlygiuojami.

Jei pabūkliniai skaičiuojami po 3 (5), tai antrojo ir ketvirtojo pabūklų Sp ir Tk (ir 1. Dg) būna antroje eilėje, o 1. Už ir 2. Už — pirmoje; lygiuojant pabūkliniai pasikeičia vietomis ir atsistoja, kaip po komandos: **UŽ PABŪKLŲ!**

378. Sukomandavus: **PABŪKLINIAI, PASIKEISK!**, pabūkliniai keičiasi vietomis (pareigomis) per vieną tokiu būdu: Tk bėga į 1. Už vietą, Sp — į 2. Už, 1. Už — į Sp, 1. Dg — į Tk, 2. Dg — į 1. Dg ir 2. Už — į 2. Dg.

Šaudymo atnaujinimas

379. Šaudymą sustabdžius iš naujo pradeda šaudyti sukomandavus kitus nustatymus. Jei komanda **STOK!** šaudymas buvo tik nutrauktas ir jį norima baigti nekeičiant nustatymų, komanduojuama: **TĖST UGNI!** Po šios komandos pabūklai baigia šaudyti tais pačiais nustatymais, kurie buvo prieš sustabdymą.

Jei buvo komanduota: **STOK, TAIKINYS Nr., UŽRAŠYTI NUSTATYMUS!** ir norima vėl šaudyti į tą patį taikinį nekeičiant duomenų, komanduojuama: **UGNIS!**

Jei, sustabdžius šaudymą, buvo komanduota: **PERTRAUKA!**, tai vėl norint pradėti

šaudymą komanduojuama: **PRIE PABŪKLŲ!** Tarnyba užima savo vietas ir pradeda šaudyti sukomandavus naujus šaudymo duomenis; nustatymai, kurių naujosios komandos nepakeičia, turi būti patikrinami.

III skirsnis

ŠAUDYMO PABAIGA

Pabūklinių veiksmai baigus šaudyti

380. Baigus šaudyti ir reikiant išsikelti iš ugnivietės, komanduojuama: **BAIGTA!** Po tos komandos pabūkliniai, kai galima, iš pradžių atlieka veiksmus, kaip 373 str. nurodyta. Taikos metu kiaurymė turi būti valoma tuojau po komandos **BAIGTA**. Atlikę 373 str. nurodytus veiksmus, pabūkliniai parengia pabūklą žygiui, kaip nurodyta 381—388 str.

381. Pabūklininkas:

- a) kartu su taikytoju patikrina pabūklo stovį; prižiūri liemens kiaurymės valymą ir, prieš ištepant kiaurymę, patikrina jos stovį;
- b) šakoms suglausti komanduoja: **GLAUSK!**
- c) suskaičiuoja iššautus ir likusius šaudmenis;
- d) prižiūri pabūklinių darbą;
- e) patikrina pabūklo parengimą žygiui.

382. Taikytojas:

- a) pasuka kairiosios šakos užkabą ŽYGIUI;
- b) užlenkia kairįjį šoninį skydelį;
- c) kreiptuvu nustato kreiptuvo dalmens lentelės 0 ties žymekliu; keltuvu nustato pakilą, kad būtų galima pasukti į vietą žabotuvo atramą; tam patartina pasižymėti atitinkamą keltuvo lanko dantį;
- d) padeda 1.Už ištraukti kairįjį noragą;
- e) pabūklininkui sukomandavus: GLAUSKI!, kartu su kitais suglaudžia šakas;
- f) suglaudus šakas, kai spyninis pasuka į vietą žabotuvo atramą, nuleidžia ant tos atramos lopšį;
- g) nustato kampo, lygio ir taikiklio pagrindinius nustatymus (atšvaisto 0-0, kampo 0-0, lygio 0-0, taikiklio 0-0); užlaužia kampo sąvaržą ir uždaro lygių dangtelius; prieš uždarant dangtelius gerai pirštu nuvalo lygių stiklus, kad nepasiliktų jokių smėlio (žemės) trupinėlių, kurie, uždarant dangtelius, galėtų sutraiškyti stiklą;
- i) išima kampį ir paduoda spyniniui;
- k) paima iš spyninio dangtelį, įdeda jį į kampo lizdą ir priveržia;
- l) užmauna ant taikymo įrankių (taikiklio) makštį;
- m) padeda spyniniui uždėti keltuvo lanko makštį;
- n) po to atsistoja ramiai į vietą, kaip po komandos PRIE PABŪKLŲ!

383. Spyninis:

- a) uždaro spyną ir užtvirtina gaiduką; jei numatoma iš ugniavietės išsikelti ne tuoju, tai vyresniojo karininko įsakyimu spyna paliekama atdara, kad geriau atvėstų pabūklas;
- b) pasuka dešinėsios šakos užkabą ŽYGIUI;
- c) užlenkia dešinįjį šoninį skydelį;
- d) padeda 2.Už ištraukti dešinįjį noragą;
- e) pabūklininkui sukomandavus: GLAUSKI!, kartu su kitais suglaudžia šakas;
- f) suglaudus šakas, pastumia žabotuvo atramą į vietą;
- g) ima iš dėžutės kampo lizdo dangtelį; paduoda jį taikytojui, o iš taikytojo paima kampį, deda jį į dėžutę ir ją uždaro;
- i) uždeda ant drūtgalio makštį;
- k) taikytojo padedamas uždeda keltuvo lanko makštį;
- l) nusikabina degiklių makštį ir paduoda 2. užtaisytojui;
- m) po to atsistoja ramiai į vietą, kaip po komandos PRIE PABŪKLŲ!

384. Pirmasis užtaisytojas:

- a) trauktuku ištraukia kairįjį noragą; ištraukęs jį užtvirtina užkaba, kuri turi išskirti į apatinę norago skylę, deda į vietą trauktuką ir įkiša jo plunksninį kaištelį;
- b) pabūklininkui sukomandavus: GLAUSKI!, kartu su kitais glaudžia šakas; suglaudus, pasuka šakoms sukabinti užkabą ties U ir praneša: SUKABINTA!

- c) nubėga į pabūklo priešakį ir pakelia apatinį skydą;
- d) užkabina kairįjį veržtuvą už kablo ir suveržia;
- e) užsega kairiojo kūjo ir stumeklio dirželiu;
- f) po to atsistoja ramiai į vietą, kaip po komandos **PRIE PABŪKLŲ!**

385. Antrasis užtaisytos:

- a) trauktuku ištraukia dešinį noragą; ištraukęs, jį užtvirtina užkaba, kuri turi įeiti į apatinę norago skylę, deda į vietą trauktuką ir įkiša jo plunksninį kaištelį;
- b) pabūklininkui sukomandavus: **GLAUSK!**, kartu su kitais suglaudžia šakas;
- c) nubėga į pabūklo priešakį, nukabina nuo plunksnos laibgalio makštį ir ją užmauna, jei nebuvo įsakyta palikti atdarą spyną;
- d) užkabina dešinį veržtuvą už kablo ir suveržia;
- e) užsega dešiniojo kūjo ir stumtuvo dirželiu;
- f) priima iš spyninio degiklių makštį ir deda į vietą;
- g) sutvarko ir sudeda užtaisyti; padeda degtuviniams sudėti sviedinius bei degtuvus;
- i) po to atsistoja ramiai į vietą, kaip po komandos **PRIE PABŪKLŲ!**

386. Pirmasis degtuvinis:

- a) išnarsto pradurą ir deda į vietą;
- b) sutvarko ir sudeda sviedinius bei degtuvus; uždaro ir deda į vietą dėžutes su degtuvais;
- c) uždaro dėžę ir, 2. degtuvinio padedamas, ją pastato į žygio padėtį;
- d) po to atsistoja ramiai į vietą, kaip po komandos **PRIE PABŪKLŲ!**

387. Antrasis degtuvinis:

- a) sutvarko ir sudeda sviedinius bei degtuvus;
- b) surenka ir sutvarko valomąją medžiagą;
- c) uždaro dėžę ir, 1. degtuvinio padedamas, pastato ją į žygio padėtį;
- d) po to atsistoja ramiai į vietą, kaip po komandos **PRIE PABŪKLŲ!**

388. Šakų glaudimas. Pabūklininkui sukomandavus: **GLAUSK!** kai taikytojas ir spyninis šakų užkabas pasuka ties parašu **ŽYGIUI**, Tk abiem rankom stveriasi už kairiosios priešakinės ramsčio ąsos, 1. Už — už kairiosios užpakalinės, 2. Už — už dešinėsios užpakalinės ir Sp — už dešinėsios priešakinės ramsčio ąsos; visi iš lengvo pakelia šakas ir glaudžia jas, iki sukabinamoji velkė įeina į savo lizdą; kai 1. Už pasuka šakų sukabinamąją užkabą ties U ir praneša **SUKABINTA**, šakos dedamos ant žemės ir pabūkliniai bėga kitų savo pareigų atlikti.

Ugniaviečių palikimas

389. Vyresnysis karininkas sutartiniu (1 priedėlis) ženklų (telefonu, per pasiuntinį) iššaukia pirmagalius į ugniavietę. Pirmagaliai atvedami prie ugniavietės ir sustatomi, kaip nurodyta 182 ir 183 str.

Iššaukiant pirmagalius, pabūkliniai, pabūklininko nurodymais, pabūklą ir dėžę išveža į tokią vietą, kur patogiausiai užkabinti.

Pirmagaliai privažiuoja prie pabūklų ir pabūklai užkabunami kaip nurodyta 184—186 str.

Iš ugniavietės važiuojama paprastai voroje arba tiestinėje rikiuotėje.

390. Paliekant ugniavietę, baterijos betarpė apsauga ir sekėjai nuimami.

Vyresnysis karininkas vieną ugnies būrio vadą su žvalgu palieka apžiūrėti ugniavietės, ar nėra kas nors palikta, ypač tai, kas galėtų priešui išduoti baterijos numeraciją.

391. Keliantis į naują ugniavietę būriais, paprastai pirmąjį ugnies būrį veda vyresnysis karininkas su būrio vadu (pagal reikalą), o antram būriui vadovauja to būrio vadas.

392. Jei ugniavietėje buvę sviediniai netelpa į dėžes bei vežimus, tai vyresnysis karininkas jiems pergabenti gauna nurodymų iš baterijos vado.

VIII SKYRIUS

ĮVAIRŪS ŠAUDYMO ATVEJAI

I skirsnis

TIESUSIS ŠAUDYMAS

393. Tiesiai taikant šaudoma:

- a) į pastovius taikinius,
- b) į judančius taikinius,
- c) į priešą, betarpiškai grėsiantį baterijai.

Šaudymas į pastovius taikinius

394. Šaudyti komanduojama (pav.):

1. PRIEŠAKY IŠ DEŠINĖS, ANT KALNELIO, PĖSTININKAI!
2. TIESIAI TAIKANT!
3. GRANATA!
4. 2. UŽTAISU!
5. DEGTUVAS RYG SU TRUMPU GAIŠTUKU!
6. 115, UGNIS!

Kiekvienas pabūklas šaudo savarankiškai. Pabūklininkas suranda taikinį, parenka savo

pabūklui atitinkamą taikymo tašką ir į jį įsako nukreipti pabūklą; pabūklas nukreipiamas kreiptuvu arba perkeliant šakas (292 str.); šakos gali būti išskėstos arba suglaustos.

Kiekvieno pabūklo taikinio plotas lygus $\frac{1}{4}$ viso taikinio. Dešinysis pabūklas nukreipiamas į pirmąjį ketvirtį nuo dešiniojo sparno, antrasis į antrąjį ir t. t.

Pabūklą nukreipus, taikytojas taikinyje pasirenka atitinkamą TT, nustato komanduotą taikiklį (jei nebuvo nustatytas) ir, veikdamas kartu kreiptuvu ir keltuvu, pagrindiniais kampo nustatymais (atšvaisto 0-0, kampo 0-0) taikosi į taikinio pamatą kampo tinklelio stacionario brūkšnio apatinės dalies viršūne. 1. užtaisytojas užtaiso pabūklą; taikytojas, nutaikęs, praneša: PARENGTA!

Pabūklininkas komanduoja: PIRMAS (N)!, spyninis iššauna.

Šaudant pabūklininkas seka sprogimus ir komanduoja reikiamas pataisas. Šaudoma kiek galint didesniu greičiu, iki sustabdoma ugnis.

395. Tam tikrais atvejais gali būti nurodomas pabūklams atskiras, viename aukštyje ir arti taikinio parinktas taikymo taškas. Šiais atvejais vienam pabūklų (pagrindiniam) komanduojamas kampis, o kitiems — komanduojama išskleisti ugnį. Šiomis komandomis kiekvienas pabūklas turi būti nukreipiamas į atitinkamą taikinio plotą.

Komandų pavyzdys:

1. Į PĖSTININKUS!
2. TIESIAI TAIKANT!

3. GRANATA!
4. 3. UŽTAISU!
5. DEGTUVAS SR!
6. KAMPIO 63-70, TAIKYTIS Į RODYKLĖS PAMATĄ, ANT KRYŽKELĖS!
7. IŠSKLEISTI NUO N PER 0-15!
8. 103, UGNIS!

Po šių komandų taikoma ir šaudoma 394 str. nurodymais, tik su tuo skirtumu, kad taikytojas nusitaiko komanduotu kampu į komanduotą taikymo tašką.

Šaudymas į judančius taikinius

396. Šaudyti komanduojama (pav.):

1. PĖSTININKŲ VORA, PRIEŠAKY IŠ DEŠINĖS, ANT KELIO!
2. TIESIAI TAIKANT!
3. GRANATA!
4. 3. UŽTAISU!
5. DEGTUVAS RYG!
6. 115, UGNIS!

Pabūklininkas įsako nukreipti pabūklą į reikiamą tašką arba taikinio plotą.

Taikytojas, veikdamas kartu kreiptuvu ir keltuvu visą laiką taiko į taikinio pamatą ir praneša: PARENGTA! Spyninis šauna pabūklininkui sukomandavus: PIRMAS (N)!

Šaudymas į betarpiškai baterijai gresiantį priešą

397. Šiuo atveju paprastai šaudoma atšokiais granatų su lėto veikimo degtuvais (trumpu arba ilgu gaištuku); negalint taip šaudyti, šaudoma staigaus veikimo degtuvu arba oriiais sprogimais su dvigubo veikimo degtuvu.

Kad baterija išvengtų nuostolių nuo dugno skeveldrų, negalima šaudyti arčiau kaip 100 m nuo pabūklo.

398. Kai taikinys priartėja arba yra arčiau kaip 500 m, šaudoma nevaržoma ugnimi.

Šaudyti komanduojama (pav.):

1. Į PĖSTININKUS!

2. GRANATA!

2. 1. (2., 3.) UŽTAISU! Šaudant atšokiais, užtaisas parenkamas pagal vietovės nuolaidumą ir dirvožemį, kad sviedinys sprogtų (susiurtų su žeme reikiamu kampu).

4. DEGTUVAS RYG SU TRUMPU (ILGU) GAIŠTUKU (DEGTUVAS RYG, DEGTUVAS LD)!

5. NEVARŽOMA UGNIS!

Jei reikia, pabūklininkas įsako apytikriai nukreipti pabūklą taikinio kryptimi perkeliant šakas. Taikytojas, veikdamas kreiptuvu, nukreipia pabūklą į taikinį; veikdamas keltuvu, pagrindiniais kampo nustatymais, kai vartojami lėto veikimo degtuvai, nusitaiko kiek prieš

taikinį, o kai vartojami staigaus veikimo arba dvigubo veikimo degtuvai — į taikinio pamatą. Degtuviniai įsuka komanduotus degtuvus ir paduoda sviedinius, o 2. užtaisytojas parengia ir paduoda komanduotus užtaisus. Spyninis iššauna po taikytojo pranešimo PARENGTA! Prireikus, pabūklininkas šaudymo metu įsako taikytojui pakeisti kryptį.

Šaudoma iki komandos: STOK!, išleidžiant neapbrėžtą sviedinių skaičių.

Ugniaviečių gynimas

399. Priešui betarpiškai puolant ugniavietę, baterija ginasi pabūklų, kulkosvaidžių ir asmeninių ginklų ugnimi pagal iš anksto sudarytą planą. Kiekvienas pabūklas šaudo savarankiškai nevaržoma ugnimi (397 ir 398 str.). Kai reikia, pabūkliniai rankomis išstumia pabūklus į patogesnę (iš anksto numatytą) ugniavietę.

Priešui įsiveržus į ugniavietę arba pritrūkus pabūklams sviedinių, visi ugniavietėje turi kovoti rankiniais ginklais.

400. Priešui puolant ugniavietę iš dešinės, komanduojama: ŠAUDYMAS DEŠINĖN! Po šios komandos dešiniojo pabūklo degtuviniai uždaro šovinių dėžę; visi pabūkliniai, veikdami kaip pastatant pabūklą (173 str.), patraukia pabūklą apie 2 m atgal ir pasuka dešinėn; po to, Sp ir 1. Už, veikdami prie šovinių dėžės

ratų, 2. Už, 1. Dg ir 2. Dg — prie ramsčio, pasuka šovinių dėžę (22 brėž.) šaudymo kryptimi. Kiti pabūklai, pasukus juos į dešinę, trumpiausiu keliu išstumiami apytikriai dešiniojo pabūklo ugnies linijon (į dešinę ir į kairę nuo jo); pabūklus išstūmus, prie jų, jei galima, pristumiamos šovinių dėžės.

401. Priešui puolant iš kairės, komanduojama: **ŠAUDYMAS KAIRĖN!** Po šios komandos visi veiksmai atliekami kaip šaudant dešinėn, tik kairysis pabūklas pasukamas šaudymo kryptimi į pastūmus apie 2 m pirmyn.

402. Priešui puolant iš užpakalio, komanduojama: **ŠAUDYMAS ATGAL!** Po šios komandos iš pradžių pasukamos šovinių dėžės (ant kairiojo rato) ramsčiais šaudymo kryptimi, o po to — pabūklai, perkeliant šakas į dešinę (ant kairiojo rato); dėžė lieka dešinėje pabūklo pusėje, šiek tiek drūtgalio užpakalyje, o jei aplinkybės leidžia, pervežama į kairę.

403. Stumiant pabūklus į naują ugnies liniją, noragai ištraukiami, šakos suglaudžiamos; pastačius naujoje vietoje, kai staigiai prireikia šaudyti, šakos paliekamos suglaustos, noragai įkalami. Šaudant suglaustomis šakomis, kai negalima pasukti pabūklo kreiptuvu, taikytojas praneša: **PERKELT ŠAKAS!** Po to veikiama kaip 292 str. nurodyta, tik pabūklą suka vien 1. Už ir Sp.

II skirsnis

ŠARVUOČIŲ ŠAUDYMAS*)

Pasirengimas

404. Iš 105 mm haubicos šaudoma į šarvuočius, kurie betarpiškai puola bateriją (ugnies būrį, pabūklą) ugniavietėje, žygyje ir postovyje.

Ugniavietėje ir postovyje šaudyti į šarvuočius turi būti iš anksto pasirengta. Tam pastatomi žemės sekėjai (256 str.); žyminiais (vietiniais daiktais) nustatoma riba 500 m atstume nuo ugniavietės; už tos ribos nustatomi žyminiai ir atstumai iki jų. Žyminiai sunumeruojami. Atstumai nustatomi užkirtimo arba ėjimo būdais; taip negalint, juos reikia nustatyti tolimačiu pagal žemėlapi (stambaustelio) arba iš akies.

Jei vietovėje nėra vietiniu daiktų (žyminių), tai, kur galima, reikia pastatyti dirbtinius žyminius ir išmatuoti iki jų atstumus.

405. Pasirengimo darbams vadovauja vyresnysis karininkas, būrių vadai ir pabūklininkai. Pabūklininkai turi iš anksto supažindinti pabūklinius, ypač taikytojus, su numatomomis šaudymo kryptimis ir žyminiais (pagal numerius), nuo kurių bus nurodomi šarvuočiai.

*) Čia kalbama apie tankus, tankelius ir šarvotus automobilius.

Šaudymas

Pabūklininko pareigos

406. Pabūklininko pareigos, šaudant šarvuočius, yra šios:

- a) parinkti ir nurodyti degtuvų rūši;
- b) nurodyti taikytojui šarvuotį;
- c) jei reikia, rasti užuobėgos pataisą ir komanduoti kampį;
- d) įvertinti atstumus, parinkti taikiklį, komanduoti taikiklio nustatymus ir: UGNIS!;
- e) sekti sprogimus ir, reikiant, keisti kryptį ir taikiklį.

Šaudmenų parinkimas

407. Į šarvuočius šaudoma granata 4. užtaisų su akimirkos veikimo degtuvu RYG. Neturint tokių degtuvų, galima vartoti degtuvus be gaištuko (degtuvas SR).

Pk šaudmenų rūši pabūkliniams turi nurodyti iš anksto.

Šarvuočių nurodymas

408. Šarvuočius seka žemės sekėjai, bet taip pat turi juos sekti karininkas ir pabūklų tarnybos.

Pasirodžius šarvuočiams, vyresnysis karininkas ir būrių vadai nurodo, kuriems pabūklams kuriuos šarvuočius šaudyti; iš pradžių nuro-

domi artimiausieji šarvuočiai. Nurodžius, pabūklininkai veikia savarankiškai. Sunaikinus arba privertus pasitraukti vieną šarvuotį, pabūklininkas nurodo taikytojui kitą ir t. t. Šarvuočiai nurodomi pagal artimiausią žyminį, pvz.: TANKAS KAIRIAU 4. ŽYMINIO!

Užuobėgų pataisos

409. Užuobėgos pataisa — tokia krypties pataisa, kuria pakeičiamas pagrindinis kampo nustatymas šarvuočiui judant statmenai arba įžambiai šaudymo krypties atžvilgiu. Ji yra lygi kampui, kuriuo šarvuotis nukrypsta nuo taikymo krypties per sviedinio lėkimo laiką +1 sekundė (iššovimas).

Užuobėga imama, kai šarvuotis yra toliau kaip 500 m nuo pabūklo ir juda statmenai arba įžambiai šaudymo krypties atžvilgiu; kai jis juda šaudymo kryptimi, užuobėga neimama. Šarvuočiui esant arčiau arba tik 500 m atstume, užuobėga imama tik tuo atveju, kai šarvuotis savo ilgį prabėga greičiau, negu per 2 sekundes.

Kai užuobėga neimama, šaudoma pagrindiniu kampo nustatymu (kampo 0-0, atšvais-to 0-0).

410. Užuobėgos pataisą suranda Pk naudodamasis užuobėgų lentelėmis, kurių pavyzdys čia dedamas.

Užuožėgų lentelė Nr. 1

Atstumas m	Kampinis nukrypimas per 5 sek.														
	10	20	30	40	50	60	70	80	90	100	110	120	130	140	150
300	3	6	10	13	16	19	22	26	29	32	35	38	42	45	48
400	4	7	11	14	18	22	25	29	32	36	40	43	47	50	54
500	4	8	12	16	20	24	28	32	36	40	44	48	52	56	60
600	4	9	13	18	22	26	31	35	40	44	48	53	57	62	66
700	5	10	14	19	24	29	34	38	43	48	53	58	62	67	72
800	5	11	16	22	27	33	38	43	49	52	59	65	70	76	81
900	6	12	17	24	29	35	41	46	52	58	64	70	75	81	87
1000	6	13	19	26	32	38	45	51	58	64	70	77	83	90	96
1100	7	14	20	27	34	41	48	54	61	68	75	82	88	95	102
1200	7	14	22	29	36	42	50	58	65	72	79	86	94	101	108
1300	8	16	23	31	39	47	55	62	70	78	86	94	101	109	117
1400	8	16	25	33	41	49	57	66	74	82	90	98	107	115	123
1500	9	17	26	34	43	52	60	68	77	86	95	103	112	120	130
1600	9	18	28	37	46	55	64	74	81	92	100	110	120	129	139
1700	10	19	29	38	48	58	67	77	86	96	106	115	125	135	144
1800	10	20	31	41	51	61	71	82	92	102	112	122	133	143	153
1900	11	21	32	42	53	64	74	85	95	106	117	127	138	148	160
2000	11	22	34	45	56	67	78	90	101	112	123	134	145	157	168

Šarvuotis juda dešinėn.

Užuožėgų lentelė Nr. 2

Kampinis nukrypimas per 5 sek.															Atstumas m
150	140	130	120	110	100	90	80	70	60	50	40	30	20	10	
48	45	42	38	35	32	29	26	22	19	16	13	10	6	3	300
54	50	47	43	40	36	32	29	25	22	18	14	11	7	4	400
60	56	52	48	44	40	36	32	28	24	20	16	12	8	4	500
66	62	57	53	48	44	40	35	31	26	22	18	13	9	4	600
72	67	62	58	53	48	43	38	34	29	24	19	14	10	5	700
81	76	70	65	59	54	49	43	38	33	27	22	16	11	5	800
87	81	75	70	64	58	52	46	41	35	29	24	17	12	6	900
96	90	83	77	70	64	58	51	45	38	32	26	19	13	6	1000
102	59	88	82	75	68	61	54	48	41	34	27	20	14	7	1100
108	101	94	86	79	72	65	58	50	42	36	29	22	14	7	1200
117	109	101	94	86	78	70	62	55	47	39	31	23	16	8	1300
123	115	107	98	90	82	74	66	57	49	41	33	25	16	8	1400
130	120	112	103	95	86	77	68	60	52	43	34	26	17	9	1500
139	129	120	110	100	92	81	74	66	55	46	37	28	18	9	1600
144	135	125	115	106	96	86	77	67	58	48	38	29	19	10	1700
153	143	133	122	112	102	92	82	71	61	51	41	31	20	10	1800
160	148	138	127	117	106	95	85	74	64	53	42	32	21	11	1900
168	157	145	134	123	112	101	90	78	67	56	45	34	22	11	2000

Šarvuotis juda kairėn.

Lentelė padaroma iš kieto popieriaus ar kitos kietos medžiagos: ji turi dvi puses: vieną — užuobėgos pataisai rasti, kai šarvuotis juda į dešinę, kitą — kai šarvuotis juda į kairę. Abi pusės turi stačius 6 mm pločio dryžius, į kuriuos įrašytos atitinkamos užuobėgos pataisos; dryžių viršuje užrašyti šarvuotio kampiniai nukrypimai (tūkstantinėmis) per 5 sek.

Kad lengviau būtų skaityti, lentelės linijos gali būti spalvotos.

Užuobėgos pataisos lentelėse nustatytos pagal formulę:

$$u = \frac{v \cdot (t+1)}{5}$$

kur u — užuobėgos pataisa, v — laisvai paimitas kampinis šarvuotio nukrypimas tūkstantinėmis per 5 sek. (nuo 10 iki 150') ir t — sviedinio lėkimo laikas sekundėmis (randamas šaudymo lentelėse reikiamam toliui), prie laiko t pridama 1 sekundė iššovimui (nuo T_k pranešimo PARENGTA! iki šūvio).

411. Paprastai užuobėgos pataisą P_k lentelėje randa taip:

- a) lentelę laikydamas dešinėje rankoje per 60 cm nuo akių (gali naudotis 60 cm ilgumo virvute), nulinį dalmens brūkšnį (rodyklę) sutapdina su kuriuo nors šarvuotio tašku ir vietiniu daiktu to taško kryptimi;
- b) nejudindamas lentelę laiko 5 sek.; šį laiką nustato skaitydamas: „Nulis penki penki vienas, penki penki du, penki penki trys, penki penki keturi, penki penki

penki“ arba įsako vienam pabūklinių žiūrėti į laikrodį ir pranešti 5 sek. laiką;

- c) 5 sek. praėjus, žiūri, ties kuriuo dryžiu (brūkšniu) yra tas pats šarvuotio taškas;
- d) tame dryžiuje (atitinkamam šarvuotio toliui) randa užuobėgos pataisą ir komanduoja: DEŠINĖN (KAIRĖN) TIEK!

Šarvuotio kampinį nukrypimą per 5 sek. P_k dar gali rasti žiūronu arba, jo neturint, kampiu. Suradęs kampinį nukrypimą per 5 sek., užuobėgos pataisą randa lentelėje.

Taikiklio parinkimas

412. Šarvuotiui judant šaudymo linkme, taikiklis parenkamas:

- a) jei šarvuotis ne toliau kaip 500 m, parenkamas taikiklis 5 (atitinka atstumui 500 m); tuo taikikliu šaudant, trajektorijos aukštis kiekviename taške neprašoka vidutinio šarvuotio aukščio (1,5 — 2 m);
- b) jei šarvuotis toliau kaip 500 m, ir atstumai išmatuoti tiksliai, tai taikiklis lygus: šarvuotiui artėjant — atitinkamam (šaudymo lentelių) taikikliui minus 2, šarvuotiui tolstant — atitinkamam taikikliui plus 3;
- c) jei nebuvo galima pakankamu tikslumu išmatuoti atstumų (laiko stoka, netinka-

ma tam vietovė ir t. t.), o taip pat jei nėra tikra, kad šarvuotis arčiau kaip 500 m, taikiklis lygus:

šarvuočiu artėjant — atitinkamam taikikliui minus 3 (atstumams iki 1000 m) arba minus 6 (atstumams per 1000 m);

šarvuočiu tolstant — atitinkamam taikikliui plus 3 arba plus 6.

413. Šarvuočiu judant statmenai arba įžambiai šaudymo krypties atžvilgiu, šaudoma lentelių taikikliu, kuris atitinka išmatuotą tolį.

Krypties keitimas

414. Pk žiūronu seka sprogimus, matuoja jų nukrypimus ir komanduoja: **DEŠINĖN (KAI-RĖN) TIEK!** Jei gaunamas nukrypimas iki 5', pataisos nedaroma; jei šis nukrypimas pasikartoja kelis kartus, tai kryptis taisoma kampiu; šaudant arčiau kaip 500 m, taikytojas šį nukrypimą ištaiso kreiptuvu pakeisdamas taikymo tašką šarvuotyje.

Be to, Pk turi atsiminti, kad šarvuotis gali staiga pakeisti kryptį. Tuo atveju reikia pakeisti ir užuobėgos pataisą.

415. Šarvuočiu artėjant šaudoma nekeičiant taikiklio, kol gaunamas perlėkis, šarvuočiu tolstant — kol gaunamas neprilėkis. Gavus neprilėkį arba perlėkį, Pk keičia taikiklį per 3, 6, 9 arba 12, nelygu šarvuočio tolis, judesio kryptis ir greitis.

Šaudant arčiau kaip 500 m, taikiklis 5 nekeičiamas.

Taikytojo pareigos

416. Pabūklininkui nurodžius taikinį ir sukomandavus, taikytojas nustato kampį pagrindinei (atšvaisto 0-0, kampo 0-0) arba kaip komanduota, nustato taikiklį ir taikosi į šarvuotį. Taikydamasis, keltuvu kampo tinklelio statmenojo brūkšnio apatinės dalies viršūnę nukreipia į šarvuočio apačią, o kreiptuvu — į šarvuočio vidurį (jei šarvuotis juda pabūklo kryptimi) arba į jo priešakinį kraštą (jei juda įžambiai). Nutaikęs atitraukia akį nuo žiūronėlio ir praneša: **PARENGTA!**

Šarvuočiu judant statmenai arba įžambiai, Tk paprastai taiko šiek tiek prieš šarvuotį ir, kai pastarasis atsidurs ties statmenojo brūkšnio viršūne, praneša: **PARENGTA!**

417. Po šūvio Tk seka sprogimą ir, nelaukdamas Pk komandos, vėl taikosi į šarvuotį ir pranešinėja: **PARENGTA!** Jei Pk komanduoja krypties pataisą, tai įvykdęs komandą praneša: **PARENGTA!**

Kai šarvuotis puola pabūklą pavojingame atstume (arčiau kaip 500 m), Tk gali taikyti savarankiškai (pagal savo sekimo išdavus) ir pranešti: **PARENGTA!**

Kitų pabūklinių pareigos

418. Degtuviniai pabūklininko nurodymais (406 str.) turi iš anksto parengti kelis sviedinius ir įsukti degtuvus (ugniavietėje).

2. užtaisytojas paduoda 4. užtaisą.

1. užtaisytojas pirmam šūviui užtaiso po Pk komandos: UGNIS! o kitiems šūviams — be komandos, kol bus sukomanduota: STOK!

Spyninis, Tk pranešus: PARENGTA!, tuojau iššauna.

Šaudant į labai greitus šarvuočius, pabūklo tarnyba turi veikti ypač tiksliai ir greitai. Be to, pabūkliniai (ypač taikytojas) turi reikšti ypatingą drąsą, pasiryžimą, šaltakraujiškumą ir ištvermę.

III skirsnis

ŠAUDYMAS ŽIEMĄ

419. Kai dideli šalčiai, šaudymas be atsargumo priemonių gadina stabdigrąžį. Todėl šaltyje per 10°C reikia išleisti pirmuosius 4 sviedinius 1. užtaisu.

Tokiu rengiamuoju šaudymu išildžius stabdigrąžio skystį, tolimesnis šaudymas vykdomas paprasta tvarka.

420. Pajuodusį nuo dūmų sniegą prieš vamzdžius, kad neišduotų pabūklų, reikia užberti švariu sniegu.

IV skirsnis

ŠAUDYMAS NAKTĮ

421. Šaudyti naktį turi būti pasirengta dar nesutemus. Šiam reikalui kiekvieno pabūklo užpakalyje įsmeigiamos dvi gairės (239 ir 240

str.) ir į jas pasižymima nutaikius (paprastai, užtveriamajai ugniai) pabūklą. Ant gairių užkabinami arba užmaunami žibintai; žibintai uždegami vyresniojo karininko įsakymu. Naudinga žibintus kiekvienam pabūklui turėti kitokios spalvos.

422. Šaudant naktį, taikytojas šviestuvu apšviečia kampo tinklelį, kampo žiedą, būgnelius ir lygius. Nusitaikęs, šviestuvą užgesina, kad be reikalo neekvotų elementų.

Jei pabūklas neturi šviestuvo, tai taikytojas kampo tinklelį, žiedą ir būgnelius, o taip pat lygius ir taikiklį gali apšviesti paprasta kišenine lempute.

423. Kišeninėmis lemputėmis naudojasi:

pabūklininkas — nustatymams patikrinti, spyginis — laipsnialygiui nustatyti ir degikliams įdėti.

1. degtuvinis — pradurui ir taisytuvui nustatyti ir degtuvams įsukti,

2. užtaisytojas — užtaisams parengti.

Apšviečiamam plotui sumažinti patariama lempučių stiklus apgaubti popieriumi, palikus jame mažą skylutę šviesai.

Prireikus galima naudoti apgaubtą žibintą bendram tarnybos darbui apšviesti.

424. Vyresnysis karininkas ir ugnies būrių vadai turi žiūrėti, kad kišeninės lemputės nebūtų be reikalo naudojamos.

Išgirdus lėktuvų ūžimą, jei tik nėra būtino reikalo šaudyti, įsakoma visas lemputes užgesinti.

V skirsnis

ŠAUDYMAS SU DUJOKAUKĖMIS

425. Išgirdus cheminio pavojaus ženklą, kiekvienas užsideda dujokaukę, nelaukdamas atskirų komandų ar paliepimų.

Pavojui praėjus, dujokaukės nusiimamos viršininkui įsakius; pastarasis prieš tai turi įsitikinti, kad iš tikrųjų pavojaus nebėra.

426. Su dujokaukėmis visi judesiai vykdomi lėtai ir be įtempimo; vengti nereikalingų kalbų; bėgioti draudžiama.

Šaudant, kiek tik galint sumažinami atstumai tarp komanduojančiojo ir komandas priimančiojo (tarp vyresniojo karininko ir ryšininkų bei ugnies būrių vadų, tarp BtV ir ryšininkų ir t. t.). Komandavimas ir veiksmai vykdomi kaip ir šaudant be dujokaukių.

427. Kai reikia didesnio ir ilgesnio įtempimo, tenka griebtis ypatingų priemonių, kad žmonės nenustotų kautingumo. Šiam tikslui reikia dažnai keisti ryšininkus (telefoninkus), laiku pakeisti ir atskirus pabūklinius arba sustiprinti pabūklų tarnybą, o jei šios priemonės negalimos, tai sumažinti šaudymo greitį arba duoti iš eilės pabūklų tarnyboms poilsio, nutraukiant jų pabūklų ugnį.

428. Kad dujokaukė saugotų artilerininkus ne tik nuo kenksmingų cheminių medžiagų veikimo, bet ir nesumažintų jų kautingumo, reikia įpratimo veikti su dujokauke, todėl reikia dažnų pratimų. Ypač reikia pratinti komanduoti ir veikti prie pabūklų su dujokaukėmis. Pratinant telefonininkus priimti ir perduoti komandas, reikia sekti, kad jie įprastu ramiai ir aiškiai tarti komandų žodžius.

IX SKYRIUS

NUOSTOLIAI IR ŠAUDMENYS

I skirsnis

NUOSTOLIŲ PAPILDYMAS

a) Ugnies skyriuje

429. Tiksliai ir greitam šaudymui reikia 6 pabūklinių, bet ir su mažesniu tarnybos skaičiumi pabūklas gali ir turi šaudyti.

Išėjus iš rikiuotės vienam ar keliems pabūkliniams, likusiuosius pabūklininkas paskirsto pareigomis, atsižvelgdamas į jų sugebėjimą.

Prireikus jis pats perima vieno kurio nors pabūklinio pareigas, kartu eidamas ir savąsias. Pabūklininką paprastai pavaduoja taikytojas, kartu eidamas ir savąsias pareigas; taikytoją — 1 degtuvinis.

Apie nuostolius pabūklininkas praneša ugnies būrio vadui.

b) Baterijoje

430. Jei kurio nors vieno pabūklo nuostoliai neleidžia jo tinkamai aptarnauti, tai ugnies būrio vadas tarnybą išlygina tarp savo būrio pabūklų.

Jei vieno būrio tarnyboje nuostoliai neleidžia to būrio tinkamai aptarnauti, vyresnysis karininkas tarnybą išlygina tarp būrių.

Prireikus, vyresnysis karininkas nuostolius papildo ir esamais baterijoje kitų specialybių žmonėmis.

Kai nuostoliai dideli, o reikia pasiekti didesnio greištovumo, kartais naudinga vieną kitą pabūklą palikti visai be tarnybos, o jų pabūklinius paskirstyti tarp kitų pabūklų.

Baterija neturi nutraukti ugnies, jei gali veikti nors vienas jos pabūklas.

Jei kautynių aplinkybės reikalauja nuolatinio šaudymo arba jei šaudymo aplinkybės labai sunkios (šaudo prieš artilleriją, dujų puolimas), tai baterijos vadas, kad visiškai nenuvargtų tarnyba ir neperkaistų pabūklai, gali leisti iš eilės vienam pabūklui ilsėtis; kiti pabūklai tuo metu šauda.

Arklių papildymas

431. Išėjus iš rikiuotės priešakinės poros arkliui, jis iškinkomas ir pabūklas tęsia žygį su penkiais arkliais; nustojus abiejų priešakinių, žygis tęsiamas su keturiais arkliais.

Išėjus vidurinės poros vienam arba abiem arkliams, jų vietą užima priešakinės poros arkliai.

Kritęs pagrindinės poros arklys iškinkomas ir į jo vietą įkinkomas vienas pirmųjų porų arklys.

Išėjus iš kinkinio jojamajam arkliui, jojėjas nuima nuo jo balną ir uždeda ant vedamojo arklio arba ant pakeisto jojamojo arklio.

Išėjus iš kinkinio 3 arkliams, likusieji 2 sudaro pagrindinę porą, o trečiasis kinkomas vidurinės poros jojamojo arklio vietoje ir pabūklas vežamas 3 arkliais.

Išėjus iš kinkinio 4 arkliams, likusieji kinkomi į pagrindinių vietą; pabūklą vežant tik vienai porai, pabūkliniai niekuomet nesodinami, o judesys paprastai atliekamas tik žingsniu.

Trūkstant arklių, galima kinkyti ir pabūklininko bei kitų (žvalgų) jojamuosius arklius.

Atliekami pakinktai sudedami ant dėžių (pirmagalių, vežimų).

II skirsnis

ŠAUDMENŲ TIEKIMAS

432. Šaudmenys pabūklams užtaisyti paprastai imami iš esamų prie pabūklų šovinių dėžių arba rūšių.

Paprastai į ugniavietę šaudmenis tiekia grupės šaudmenų skyrius savo vežimais.

Pabūklų pirmagaliuose turimus šaudmenis galima naudoti tik ypatingais atvejais; jų išlaidos turi būti papildomos pirmai progai pasitaikius.

433. Jei šovinių dėžės nepaliekamos prie pabūklų, tai, pabūklus atkabinus nuo pirmagalių, baterijos vado arba vyresniojo karininko įsakymu išimama kiek reikia šaudmenų.

434. Šaudmenų leidimą pavedama prižiūrėti ugnies būrių vadams ir pabūklininkams,

kurie visuomet turi žinoti jų valdžioje esamų ir išleistų šaudmenų kiekį.

435. Kiekvieną kartą išleidus pusę šaudmenų, ugnies būrių vadai turi apie tai pranešti vyresniajam karininkui. Šis praneša baterijos vadui ir pastarojo nurodymais išreikalauja iš traukovietės arba grupės šaudmenų skyriaus reikiamą šaudmenų kiekį ir, juos gavęs, praneša baterijos vadui.

436. Šovinių vežimai arba pirmagaliai privažiuoja kuo arčiausiai prie pabūklų. Degtuviniai ir 2. užtaisytojas, o jei reikia, tai vyresniojo karininko įsakymu ir kiti pabūkliniai, išima visus šaudmenis; tai atlikus, vežimai arba pirmagaliai grįžta į savo vietas.

Vyresnysis karininkas prižiūri, kad šaudmenys būtų iškraunami kuo skubiausiai ir kad vežimai (pirmagaliai) kuo greičiausiai išvažiuotų iš ugniavietės.

437. Siųsti tiekimo reikalui į grupės šaudmenų skyrių šovinių dėžes leidžiama tik ypatingais atvejais.

438. Ugniavietėje šaudmenys, kurie netelpa į šovinių dėžę, iškraunami ir paliekami su dėžėmis. Atliekamos tuščios dėžės grąžinamos į grupės šaudmenų skyrių.

439. Ugniavietėje šaudmenis priima vyresnysis karininkas pagal šaudmenų skyriaus duotus orderius.

440. Jei baterija keičia ugniavietę į priekį, tai paliktiems senoje ugniavietėje šaudmenims saugoti ir jiems perduoti grupės šaudme-

nų skyriui vyresnysis karininkas paskiria vieną raitą žmogų.

Jei baterija keičia ugniavietę atgal, tai baterijos vado įsakymu visos dėžės turi būti iš anksto išsiunčiamos į grupės šaudmenų skyrių.

441. Iššaudžiusi visus šaudmenis baterija pasilieka ugniavietėje ir, pareikalavusi, laukia papildymo.

442. Per kautynių pertraukas vyresnysis karininkas stengiasi papildyti šaudmenimis ištuštintas dėžes, rūsius ir pirmagalius.

443. Per kautynių pertraukas vyresnysis karininkas praneša baterijos vadui, kiek turi ma šaudmenų. Be to, jis praneša, kiek šaudmenų gauta iš grupės šaudmenų skyriaus. Iš tų žinių surašoma išleistųjų šaudmenų apyskaita.

Išleistų šaudmenų skaičių kiekvieną dieną baterijos vadas praneša tarnybos tvarka.

SUTARTINIAI ŽENKLAI

a) Sutartiniai ženklai lazdele (kardu)

1. Dėmesio — lazdelė (kardas) ištiesta ranka stačiai pakeliama smaigaliu į viršų.

2. Dešinėn (iš dešinės), kairėn (iš kairės), pirmyn, atgal, tiesiog ir kitokiai kryptčiai nurodyti — gulsčiai ištiestoje rankoje lazdele (kardu) rodoma reikiama krypttis.

3. Dešinėn atgal — lazdelė (kardas) sukama ratu statmenoje plokštumoje dešinėje arklio pusėje.

4. Kairėn atgal — lazdelė (kardas) gulsčiai sukama ratu viršum galvos.

5. Suk dešinėn (kairėn) — ranka su lazdele (kardu) ištiesiama gulsčiai į užsukamąjį sparną ir lėtai sukama į reikiamą pusę.

6. Ratas dešinėn (kairėn) — lazdelė (kardas) gulsčiai ištiesiama į dešinę (kairę) arklio pusę ir iš riešo sukama nedideliu ratu.

7. Rikiuok dešinėn (kairėn) arba pilnais tarpais dešinėn (kairėn) — lazdelė (kardas) pakeliama smaigaliu į viršų stačiai viršum galvos ir su ištiesta ranka mostelėjama kelis kartus dešinėn ir kai-

rėn iki gulsčios padėties; paskutinį kartą mostelėjus rodoma dešinė (kairėn). Po komandos marš baterija išsirikiuoja arba persirikiuoja pilnais tarpais.

8. Rikiuok dešinėn (kairėn) suglaustais tarpais arba suglaustais tarpais dešinėn (kairėn) — lazdelė (kardas) pusiau ištiestoje priekin rankoje smaigaliu į viršų, pakaitomis kelis kartus perstatoma čia į dešinę, čia į kairę; po to rodomas ženklas dešinėn (kairėn).

9. Žingsniu — lazdelė (kardas) pakeliama smaigaliu į viršų ir, laikant kumštį kiek aukščiau galvos, mostelėjama kelis kartus į dešinę ir į kairę iš riešo.

10. Rischia — lazdelė (kardas) pakeliama viršum dešiniojo peties smaigaliu į viršų ir, laikant kumštį kiek aukščiau peties, kelis kartus kilstelėjama aukštin.

11. Šuoliais — lazdelė (kardas) laikoma į dešinę ištiestoje rankoje, smaigaliu į viršų.

12. Stok — lazdelė (kardas) laikoma į dešinę ištiestoje rankoje, smaigaliu į apačią.

13. Marš — lazdelė (kardas) pakeliama ištiesta ranka viršum galvos smaigaliu į viršų ir, iš riešo kelis kartus apsukus, nuleidžiama žemyn.

14. Paskui mane — kurį laiką lazdelė (kardas) laikoma ties smakru smaigaliu į viršų.

15. Priimt į dešinę (kairę) — rodomas ženklas dešinėn (kairėn), tik ištiesta ranka palaikoma ilgesnį laiką.

16. Voron — lazdelė (kardas) laikoma gulsčiai viršum galvos, skersai arklio.

17. Pabūklai — lazdelė (kardas) dedama gulsčiai (pentimi) ant dešiniojo peties.

18. Dėžės — lazdelė (kardas) dedama gulsčiai (pentimi) ant kairiojo peties.

19. Šaudymas dešinėn, kairėn, pirmyn arba atgal — lazdele (kardu) gulsčiai badoma šaudymo kryptimi, pasukus arklių ta pačia kryptimi.

20. Važiavimas dešinėn, kairėn, pirmyn arba atgal (išsikelti iš ugniavietės) — rodomas 19 ženklas važiavimo kryptimi.

21. Pirmagaliai prie ugniavietės — pagal reikalą rodomi 9 arba 10 ženklai.

22. Nulipk — lazdelė (kardas) ištiesta ranka iškeliami statmenai į viršų ir po to staiga nuleidžiama žemyn.

23. Sėsk — lazdelė (kardas) ištiesta ranka staiga iškeliami iš apačios pirmyn į viršų.

24. Kinkyk — rodomas kelis kartus su pertraukomis 23 ženklas.

25. Nukinkyk — rodomas kelis kartus su pertraukomis 22 ženklas.

26. Pagrindiniai atstumai (kai iš padidintų atstumų norima persirikiuoti 3 brėž. parodytais atstumais) — rodomas 7 ženklas, nerodant krypties ir komandos marš.

27. Dalinys pas mane — sukama kepurė ratu iškeltoje viršum galvos rankoje.

28. V a d a i p a s m a n e — iškeliamos abi rankos aukštyn ir viena sukama ratu.

29. P r i e š a s — iškeliamas šautuvas.

30. R e i k a l a u j u š a u d m e n ū — du kartus abi rankos pakeliamos aukštyn.

31. P a k a r t o t i — nesuprasta — ištiesiamos abi rankos į šonus gulsčiai.

P a s t a b a. 1. Neturint lazdelės (kardo), tie patys ženklai gali būti rodomi ranka. Lazdelės (kardo) smaigalį atstoja rankos kumštis; kur reikia lazdele (kardą) gulsčiai ištiestoje rankoje laikyti statmenai, ranka sulenkama alkūnėje; kur reikia sukti ar mosuoti lazdele iš riešo, sukama ar mosuojama ranka iš peties.

2. Dėmesio ženklas rodomas prieš kiekvieną ištiesią komandą; šį ženklą geriau duoti švilpuko garsais, jei vykdytojai garsą gali išgirsti.

b) Sutartiniai garsai švilpuku

32. D ė m e s i o — (—) vienas ilgas garsas.

33. R a m i a i a r b a b a i g t t a i s y t i s, į v i e t a s — (— —) du ilgi garsai.

34. J u d e s i o p r a d ž i a a r p a b a i g a (žingsniu marš arba stok) — (— -) vienas ilgas ir vienas trumpas garsas.

35. R i s č i a — (- -) du trumpi garsai.

36. Š u o l i a i s — (- —) vienas trumpas ir vienas ilgas garsas.

37. Ž y g i o t v a r k a — (-) vienas trumpas garsas.

38. S ė s k (n u l i p k) — (- — -) vienas trumpas, vienas ilgas ir vėl vienas trumpas.

39. K i n k y k (n u k i n k y k) — 38 ženklų garsai, duodami du kartus su pertrauka.

40. L ě k t u v a s — s l ě p k i s — (- - - - -) eilė trumpų garsų.

41. D u j o s — m a u k d u j o k a u k e s — (- - - - -) eilė trumpų trilypių garsų.

42. P a v o j u s p r a ė j o — (— — — —) eilė ilgų garsų.

2 priedėlis

ŠAUDYMO PROTOKOLO PAVYZDYS

3.AP/6.Bt

.....⁽¹⁾

ŠAUDYMO PROTOKOLAS Nr.

apie įvykį šaudant

.....⁽²⁾

Pabūklas	{	Pabūklo liemens Nr.
		Stabdigrąžio Nr. Iš-

leistų iš pabūklo šūvių skai-
čius nuo jo tarnybos pra-
džios iki įvykio:
šūvių.

Įvykio data: 19.... m. mėn.
..... d. val. min.

Kiaurymės stovis	{	1. Išsidėvėjimas: mažas, vi-
		dutinis, labai didelis ⁽³⁾ .
		2. Įvairavimas: mažas, vi-
		dutinis, labai didelis ⁽³⁾ .

Greitšovumas: apie šūvių per minutę.

Sviedinio sproginimas: kiaurymėje; apie m prieš vamzdį; normalus sproginimas; nenormalus sproginimas ore ⁽³⁾.

¹⁾ Įrašomas pabūklo pavadinimas (105 mm 1934 metų haubica).

²⁾ Įrašomas sviedinio kalibras ir rūšis (105 mm granata ir t. t.).

³⁾ Nereikalingi žodžiai užbraukiami.

Įvykio apibūdinimas: liemens sproginimas; spynos išlaužimas; kiaurymės išpūtimas; nieko ypatingo ⁽³⁾.

Pasekmės liemeniui:
„ stabdigrąžiui:
„ ramsčiui:
„ tarnybai:

Pastebėta dūmų spalva:
Baterijos vado pastabos:

Žinios apie vartotus šaudmenis:

Sviedinys ⁽⁴⁾	{	Ant smaigalio išdažyti ženklai
		Ant kevalo išdažyti ženklai
		Kiek galint nurodyti ženklus smaigalyje ir viršum vedamojo žiedo

Degtuvas ⁽⁴⁾	{	Rūšis
		Degtuvo spalvos
		Pažymėjimai ant degtuvo

Užtaisas	{	Užtaiso Nr.	} Pradžios greitis:
		Partijos Nr.	

Degiklis	{	Kiek galint nurodyti prieš tai iššauto degiklio stovį..
	



















Kpt.
6. baterijos vadas











⁴⁾ Įrašomi atitinkami pavadinimai (granata, RYG, SR su trumpu gaištuku, LD ir t. t.).

3 priedėlis

SUTARTINIAI ŽENKLAI

(Brėžiniams)

-  — baterijos vadas
-  — vyresnysis karininkas
-  — vadovavimo būrio vadas
-  — ugnies būrio vadas
-  — baterininkas
-  — pabūklininkas
-  — būrininkas (skyrininkas, puskarininkis)
-  — jaunesnysis puskarininkis (skyr. pav., grandin.)
-  — taikytojas
-  — spyninis
-  — 1. užtaisytojas
-  — 2. užtaisytojas
-  — 1. degtuvinis
-  — 2. degtuvinis
-  — jojėjas
-  — trimičius
-  — pirmagalių viršininkas
-  — dėžininkas

-  — žvalgas
-  — topografas
-  — ryšininkas
-  — ryšio pasiuntinys
-  — kulkosvaidininkas
-  — dujų sekėjas
-  — dezinfekuotojas
-  — chemijos puskarininkis
-  — vežėjas
-  — jojamasis arklys
-  — važiuojamasis arklys

TURINYS

Įsakymas	Psł.	3
--------------------	------	---

BENDROSIOS ŽINIOS

Sudėtis	5
Baterija	5
Artilerijos grupė	10
Artilerijos pulkas	14
Rikiuotės	15
Artilerinė rikiuotė	15
Pėstinė rikiuotė	20
Raitinė rikiuotė	22
Rikiuočių sąvokos	22
Artilerinės santvarkos	24
Žygio santvarka	24
Postovio santvarka	25
Kautynių santvarka	25
Valdymas	26

PASIRENGIMAS JUDESIAMS

Pakinktų uždėjimas ir nuėmimas	29
Balno uždėjimas ir nuėmimas	29
Plėškių uždėjimas ir nuėmimas	31
Kamanų uždėjimas ir nuėmimas	32
Jojimas poromis	33
Surinkimas prie arklidžių	33
Vedimas į jojyklą	35
Sėdimas ant arklių	36
Pavadžio ir botago laikymas	36
Sėdėsena ant arklio	37
Arklio valdymas	37
Arklių pastatymas	37

	Psl.
Judesio pradžia	38
Jojimas tiesia kryptimi	39
Greičio keitimas	39
Poros sustabdymas	40
Sukiniai judesyje	40
Traukimasis	42
Pertraukos	44
Kinkymas	44

KINKINIO VAŽIAVIMAS

Judesiai ir sukiniai	49
Judesio pradžia	49
Važiavimas tiesia kryptimi	50
Greičio keitimas	52
Kinkinio stabdymas	53
Važiavimas ratu ir sukiniai	54
Traukimasis	59
Nuotykiiai	60
Važiavimas įvairiais keliais	61
Važiavimas blogais keliais	61
Važiavimas klampia vietoje	61
Važiavimas į kalną ir į pakalnę	63
Tiltų pervažiavimas	66
Pylimų pervažiavimas	66
Griovių pervažiavimas	66
Brastų pervažiavimas	67
Kliūtys kelyje	67
Apsisukimas kelyje	68

BATERIJOS (UGNIES BŪRIO) VAŽIAVIMAS

Perrikiavimai ir judesiai	69
Sėdimas ir nulipimas	69
Voros rikiavimas	72
Krypties keitimas voroje	78
Tiestinių rikiuočių rikiavimas	80
Krypties keitimas tiestinėje rikiuotėje ..	85
Lygiavimas ir judesiai	88

	Psl.
Santvarkų keitimas	90
Persirikiavimas į kautynių santvarką	90
Persirikiavimas iš pabūklų voros	90
Persirikiavimas iš tiestinės rikiuotės ..	96
Persirikiavimas priešui puolant vorą ke-	
lyje	99
Persirikiavimas į žygio santvarką	102
Persirikiavimas iš kautynių santvarkos	
į pabūklų vorą	102
Persirikiavimas iš kautynių santvarkos į	
tiestinę rikiuotę	105

PASIRENGIMAS KAUTYNĖMS

Ugniaviečių užėmimas	108
Dengtos ugniavietės užėmimas	109
Atviros ugniavietės užėmimas	115
Ugniavietės užėmimas naktį	119
Traukoviečių užėmimas	119
Rengiamieji veiksmai	122
Viršininkų pareigos rengiant bateriją kovon	123
Pabūklo parengimas kovon	125
Noragų kalimas	129
Taikymo taško rinkimas arba įrengimas ..	131
Pagrindinio pabūklo nukreipimas	134
Lygiagretės vėduoklės statymas	137
Mažiausio taikiklio (pakilos) radimas	141
Ugniavietės betarpės apsaugos išstatymas..	142
Ugniaviečių įrengimas	144

ŠAUDYMAS

Šaudymo valdymas	146
Komandavimas	146
Komandų pavyzdžiai	149
Komandų perdavimas ir priėmimas	154

	Psl.
Pabūklinių veiksmai	157
Taikytojo pareigos	157
Spyninio pareigos	165
1. užtaisytojo pareigos	169
2. užtaisytojo pareigos	171
Degtuvinių pareigos	172
Šaudymo kliūtys	177
Šakų kliūtys	177
Spynos kliūtys	177
Stabdigrąžio kliūtys	182
Nenormalūs šūviai	183
Degtuvai su numtais gaubtuvėliais	184
Įvairūs nuotykiai	185

ŠAUDYMO TVARKA

Šaudymo būdai	186
Šaudymas vienu pabūkle	186
Šaudymas baterija (būriu)	188
Šaudymo pertraukos	198
Šaudymo sustabdymas	198
Pertraukos	199
Šaudymo atnaujinimas	202
Šaudymo pabaiga	203
Pabūklinių veiksmai baigus šaudyti	203
Ugniaviečių palikimas	208

ĮVAIRŪS ŠAUDYMO ATVEJAI

Tiesusis šaudymas	209
Šaudymas į pastovius taikinius	209
Šaudymas į judančius taikinius	211
Šaudymas į betarpiškai baterijai gresiantį priešą	212
Ugniaviečių gynimas	213

	Psl.
Šarvuočių šaudymas	215
Pasirengimas	215
Šaudymas	216
Pabūklininko pareigos	216
Šaudmenų parinkimas	216
Šarvuočių nurodymas	216
Užuobėgų pataisos	217
Taikiklio parinkimas	221
Krypties keitimas	222
Taikytojo pareigos	223
Kitų pabūklinių pareigos	223
Šaudymas žiemą	224
Šaudymas naktį	224
Šaudymas su dujokaukėmis	226

NUOSTOLIAI IR ŠAUDMENYS

Nuostolių papildymas	228
a) Ugnies skyriuje	228
b) Baterijoje	228
Arklių papildymas	229
Šaudmenų tiekimas	230

PRIEDĖLIAI

1. Sutartiniai ženklai	233
2. Šaudymo protokolo pavyzdys	238
3. Sutartiniai ženklai brėžiniams	240

4,50 28

ATITAIŠYMAI

Pusl.	Eilutė	Išspausdinta	Turi būti
6	9 iš virš.	Ugies	Ugnies
13	11 iš ap.	vado pareigas	vado pavedamas pareigas
16		1 brėž. abiejų psg poriniu vežimų užpakalyje pa- žymėta po 7 ry- šininkus	Turi būti po 6 ry- šininkus (išri- kiuotus po 3)
18		3 brėž. abiejų psg vežimų dešinėje pažymėta po 7 ryšininkus	Turi būti po 6 ry- šininkus
30	5 iš virš.	savęs;	savęs,
95	3 „ „	pasuką	pasuka
130	11 „ „	str. f p.)	str. e p.)
155	5 „ „	268	278
215	11 iš ap.	tolimačiu pagal	tolimačiu, pagal

P
Š
Ša
Ša
Ša
Tie